

RIW

STEERING & SUSPENSION
MANUFACTURER



Hakkımızda

RIW, otomotiv yedek parça yenileme sektöründe binek ve hafif ticari araçların süspansiyon ve direksiyon parçalarını yüksek kalitede üreten ve son kullanıcının aracını güvenle kullanmasını amaçlayan ayrıca otomotiv endüstrisine ve ülke ekonomisine fayda sağlamayı kendine ilke edinen bir organizasyondur. Rotil, rotbaşı, rotmili, rot-takımı, zrot, askı rotu, ara rot, denge kolu, salıncak, burç, kauçuk ve takoz ürünlerinin montaj ve üretimlerini gerçekleştiren RIW, dünyadaki en geniş ürün çeşitliliğine sahip süspansiyon ve direksiyon parçaları üreticilerinden biridir.

Ürün çeşitliliğinin genişliği, yüksek ürün kalitesi, uygun fiyatları ve müşteri odaklı çalışmaları sonucunda Türkiye'nin en büyük yedek parça firmaları arasında yer almaktadır. Binek ve hafif ticari araçların süspansiyon ve direksiyon parçaları üretiminde Araştırma ve Geliştirme odaklı çalışmalarını en ileri ve teknolojik şartlarda yürütülmesiyle RIW Türkiye'nin en modern yedek parça üreticisidir.

RIW, firma kültüründe, teknoloji, kalite ve müşteri memnuniyetini ön planda tutularak, Türkiye'de ve dünyanın birçok ülkesinde pazarın güvenle tedarik ettiği bir markadır. RIW, modern üretim tesislerinde bulunan son teknoloji makina parkı avantajıyla tasarımdan üretime, üretimden kaliteye, paketlenmeden sevkiyata, pazarlamadan satışa bütün operasyonel aşamaların yanı sıra satış sonrası hizmetlerini ve bütün bunları sağlarken göz önünde bulundurduğu çalışan memnuniyeti ve güvenliğini her zaman iyiye ve ileriye götürme prensibi sayesinde Dünya genelinde 60 'ın üzerinde ülkede saygı değer bir marka olmayı başarmıştır.

Misyon

Dünya otomotiv yenileme sektörüne yüksek kalitede ve pazarda her zaman ilk kez geliştirilen ürünleri sunmak ve ayrıca pazardaki ürün kalitesini yükseltmek.

Vizyon

İleri teknoloji ve sektörel deneyimin ortaya çıkardığı "RIW Standartlarından" bütün dünyanın faydalanması.

Üretim Stratejisi

Ürün dizaynı, kalıp tasarımı, talaşlı imalat, sıcak ve soğuk dövme, alüminyum dövme, dikey ve yatay kol işleme, salıncak imalatı, kaynak, boyama, kaplama ve paketlenmeden oluşan çeşitli üretim aşamaları hemen hemen her bölümün kendi tesisinde RIW mühendislerinin kontrolünde gerçekleşir. RIW üretimdeki her aşamayı farklı bir ünite olarak kabul eder ve müşteriye en hızlı ve en kaliteli ürünü sunmak için her birimin kendi planlamasını ayrı bir birim olarak hareket etmesi tezini savunur. Bu sayede büyük sermayelere ulaşmanın zor olduğu rekabetçi Pazar şartlarında RIW yatırımlarını kalitenin kontrolü ve yükseltilmesi doğrultusunda gerçekleştirir.

Üretimdeki her aşamanın bir çatı altında toplanmasını amaçlayan zihniyetin tam tersine RIW deneyimli mühendisleri sayesinde hammadde ve yarı mamül tedarikçilerinin sürekli denetlenmesini sağlar ve bu sayede kaliteyi her zaman kontrol altında tutar. Bu sistemle kalite testlerinin her aşamada uygulanması için kullanılan son teknoloji makine ve test cihazları sayesinde RIW müşterisine her zaman %100 kontrol edilmiş ürünler sunar ve ayrıca hem hata riskini sıfıra indirir hem de üretilen mamüllerin maliyetlerini düşürerek müşterisine en yüksek kaliteyi en uygun ve rekabetçi fiyatlarda sunmayı hedefler.

Toplam Kalite Anlayışı

Toplam kalite anlayışını kendine amaç edinen RIW, yapılan yatırımlar ve kalite çalışmaları sonucunda, üretim kapasitesini devamlı arttırmış ve dünya pazarında aranan bir marka haline gelmiştir. Güvenlik parçaları üreticisi olmak bilinciyle hareket eden RIW, yüksek kalitedeki ürünlerini Avrupa, Kuzey Afrika, Ortadoğu, Avustralya, Kuzey ve Güney Amerika da yer alan birçok ülkeye aktif olarak ihraç etmektedir.

Üretimin başlangıcından bitimine kadar olan tüm aşamalarda RIW, ürünlerinin kalitesini yakından takip etmekte ve müşterilerine güvenilir ve yüksek kaliteli ürünlerin sunulduğundan emin olmaktadır. Doğru kaliteyi buluna kadar bütün testler ve işlemler, yüksek deneyime sahip RIW mühendisleri tarafından uygulanmaktadır.

Hakkımızda

RIW, otomotiv yedek parça yenileme sektöründe binek ve hafif ticari araçların süspansiyon ve direksiyon parçalarını yüksek kalitede üreten ve son kullanıcının aracını güvenle kullanmasını amaçlayan ayrıca otomotiv endüstrisine ve ülke ekonomisine fayda sağlamayı kendine ilke edinen bir organizasyondur. Rotil, rotbaşı, rotmili, rot-takımı, zrot, askı rotu, ara rot, denge kolu, salıncak, burç, kauçuk ve takoz ürünlerinin montaj ve üretimlerini gerçekleştiren RIW, dünyadaki en geniş ürün çeşitliliğine sahip süspansiyon ve direksiyon parçaları üreticilerinden biridir.

Ürün çeşitliliğinin genişliği, yüksek ürün kalitesi, uygun fiyatları ve müşteri odaklı çalışmaları sonucunda Türkiye'nin en büyük yedek parça firmaları arasında yer almaktadır. Binek ve hafif ticari araçların süspansiyon ve direksiyon parçaları üretiminde Araştırma ve Geliştirme odaklı çalışmalarını en ileri ve teknolojik şartlarda yürütülmesiyle RIW Türkiye'nin en modern yedek parça üreticisidir.

RIW, firma kültüründe, teknoloji, kalite ve müşteri memnuniyetini ön planda tutularak, Türkiye'de ve dünyanın birçok ülkesinde pazarın güvenle tedarik ettiği bir markadır. RIW, modern üretim tesislerinde bulunan son teknoloji makina parkı avantajıyla tasarımdan üretime, üretimden kaliteye, paketlenmeden sevkiyata, pazarlamadan satışa bütün operasyonel aşamaların yanı sıra satış sonrası hizmetlerini ve bütün bunları sağlarken göz önünde bulundurduğu çalışan memnuniyeti ve güvenliğini her zaman iyiye ve ileriye götürme prensibi sayesinde Dünya genelinde 60 'ın üzerinde ülkede saygı değer bir marka olmayı başarmıştır.

Misyon

Dünya otomotiv yenileme sektörüne yüksek kalitede ve pazarda her zaman ilk kez geliştirilen ürünleri sunmak ve ayrıca pazardaki ürün kalitesini yükseltmek.

Vizyon

İleri teknoloji ve sektörel deneyimin ortaya çıkardığı "RIW Standartlarından" bütün dünyanın faydalanması.

Üretim Stratejisi

Ürün dizaynı, kalıp tasarımı, talaşlı imalat, sıcak ve soğuk dövme, alüminyum dövme, dikey ve yatay kol işleme, salıncak imalatı, kaynak, boyama, kaplama ve paketlenmeden oluşan çeşitli üretim aşamaları hemen hemen her bölümün kendi tesisinde RIW mühendislerinin kontrolünde gerçekleşir. RIW üretimdeki her aşamayı farklı bir ünite olarak kabul eder ve müşteriye en hızlı ve en kaliteli ürünü sunmak için her birimin kendi planlamasını ayrı bir birim olarak hareket etmesi tezini savunur. Bu sayede büyük sermayelere ulaşmanın zor olduğu rekabetçi Pazar şartlarında RIW yatırımlarını kalitenin kontrolü ve yükseltilmesi doğrultusunda gerçekleştirir.

Üretimdeki her aşamanın bir çatı altında toplanmasını amaçlayan zihniyetin tam tersine RIW deneyimli mühendisleri sayesinde hammadde ve yarı mamül tedarikçilerinin sürekli denetlenmesini sağlar ve bu sayede kaliteyi her zaman kontrol altında tutar. Bu sistemle kalite testlerinin her aşamada uygulanması için kullanılan son teknoloji makine ve test cihazları sayesinde RIW müşterisine her zaman %100 kontrol edilmiş ürünler sunar ve ayrıca hem hata riskini sıfıra indirir hem de üretilen mamüllerin maliyetlerini düşürerek müşterisine en yüksek kaliteyi en uygun ve rekabetçi fiyatlarda sunmayı hedefler.

Toplam Kalite Anlayışı

Toplam kalite anlayışını kendine amaç edinen RIW, yapılan yatırımlar ve kalite çalışmaları sonucunda, üretim kapasitesini devamlı arttırmış ve dünya pazarında aranan bir marka haline gelmiştir. Güvenlik parçaları üreticisi olmak bilinciyle hareket eden RIW, yüksek kalitedeki ürünlerini Avrupa, Kuzey Afrika, Ortadoğu, Avustralya, Kuzey ve Güney Amerika da yer alan birçok ülkeye aktif olarak ihraç etmektedir.

Üretimin başlangıcından bitimine kadar olan tüm aşamalarda RIW, ürünlerinin kalitesini yakından takip etmekte ve müşterilerine güvenilir ve yüksek kaliteli ürünlerin sunulduğundan emin olmaktadır. Doğru kaliteyi buluna kadar bütün testler ve işlemler, yüksek deneyime sahip RIW mühendisleri tarafından uygulanmaktadır.

- The codes which has 6 characters are suspension parts (Additional codes are exceptional)
- The codes which has 7 characters are rubber parts (Additional codes are exceptional)
- There is no any specific code for Rod Assembly.
- Rod Assembly codes are the combine of Tie Rod End and Axial Joint.
- Same parts which are used at the different cars might have the same code.

PE 6 001 J

Brand

AC ACURA	DC DACIA	IS ISUZU	LE LEYLAND	PE PEUGEOT	SM SMART
AF ALFA ROMEO	DW DAEWOO	IV IVECO	LC LINCOLN	PO PORSCHE	SY SSANGYONG
AU AUDI	DH DAIHATSU	JG JAGUAR	LO LOTUS	PR PROTON	SU SUBARU
BW BMW	DO DODGE	JP JEEP	MZ MAZDA	RE RENAULT	SZ SUZUKI
BU BUICK	FI FIAT	KI KIA	ME MERCEDES	RR ROLLS-ROYCE	TO TOYOTA
CD CADILLAC	FO FORD	LD LADA	MC MINI COOPER	RO ROVER	VA VAUXHALL
CV CHEVROLET	HN HONDA	LR LAND ROVER	MI MITSUBISHI	SA SAAB	VW VOLKSWAGEN
CY CHRYSLER	HY HYUNDAI	LV LDV	NS NISSAN	SE SEAT	VO VOLVO
CI CITROËN	IK IKCO	LX LEXUS	OP OPEL	SK SKODA	

PE

Product Group

1 BALL JOINT	7 CENTER ROD & DRAG LINK	23 TIE ROD ASSEMBLY
2 TIE ROD END	8 SUSPENSION KITS	12 MOUNTING & RUBBER SUPPORT
3 AXIAL JOINT (INNER TIE ROD)	9 REAR WISHBONE AND CONTROL ARM	128 MOUNTING or RUBBER SUPPORT KIT
4 LINK STABILIZER	10 BUSH	13 BELLOW STEERING
5 CONTROL ARM	11 BUSH	14 BELLOW DRIVE SHAFT
6 WISHBONE	118 REPAIR & BUSH KIT	

6

Numbers

001 Any Number ■

Option

ADDITIONALS CODES AND MEANINGS

K K FOR BALL JOINTS	B B FOR WISHBONE and CONTROL ARMS
VW1012K 1 = BALL JOINT K = WITH EXTRA ACCESSORIES	BW5005B 5 = CONTROL ARM B = WITHOUT BUSHING
VW1012 1 = BALL JOINT	BW5005 5 = CONTROL ARM (The similar as OE part)
J J FOR WISHBONES	K K FOR MOUNTINGS (RUBBER PARTS)
PE6001J 6 = WISHBONE J = WITHOUT BALL JOINT	CV12005K 12 = MOUNTING K = KIT, 2 PIECES or WITH EXTRA ACCESSORIES
PE6001 6 = WISHBONE (The similar as the OE part)	CV12005 12 = MOUNTING (The similar as OE part)
K K FOR WISHBONES or CONTROL ARMS (5,6 or 9)	A THE PRODUCT HAS DIFFERENT OPTION
BW6005K 6 = WISHBONE K = WITH EXTRA ACCESSORIES	FO4030A 4 = LINK STABILIZER A = OPTION (metal, rubber), plastic etc)
BW6005 6 = WISHBONE	FO4030 4 = LINK STABILIZER (The similar as OE part)

J

İÇİNDEKİLER

MARKA	SAYFA
ALFA ROMEO	7 / 10
ALPINA	11 / 13
AUDI	14 / 27
BMW	28 / 42
BUICK	43 / 44
CHEVROLET	45 / 49
CHRYSLER	50 / 61
CITROEN	62 / 66
CUPRA	67 / 68
DACIA	69 / 73
DAEWOO	74 / 76
DAIHATSU	77 / 82
DODGE	83 / 95
FIAT	96 / 102
FORD	103 / 109
GMC	110 / 111
HOLDEN	112 / 114
HONDA	115 / 116
HYUNDAI	117 / 121
IKCO	122 / 123
ISUZU	124 / 125
JAGUAR	126 / 133
JEEP	134 / 140
KIA	141 / 143
LADA	144 / 145
LANCIA	146 / 147
LAND ROVER	148 / 150
LINCOLN	151 / 152
MAZDA	153 / 155
MERCEDES	156 / 167
MITSUBISHI	168 / 170
NISSAN	171 / 178
OLDSMOBILE	179 / 180
OPEL	181 / 188
PEUGEOT	189 / 194
PLYMOUTH	195 / 198
PORSCHE	199 / 202
RAM	203 / 204
RENAULT	205 / 212
ROLLS-ROYCE	213 / 216
ROVER	217 / 218
SAAB	219 / 223
SEAT	224 / 230
SKODA	231 / 237
SSANGYONG	238 / 239
SUZUKI	240 / 241
TOYOTA	242 / 243
VAUXHALL	244 / 247
VOLKSWAGEN	248 / 266
VOLVO	267 / 273

RIW[®]

ALFA ROMEO

145 930 1994 - 2001

Resim	Ürün Kodu ve Açıklaması	Detay	OEM
	AF12001 MOTOR TAKOZU SOL VE SAĞ MOTOR BAĞLANTI ROTU	Yön : Sol Ve Sağ Ağırlık : 0.416 kg / 0.917 lb Not : MOTOR BAĞLANTI ROTU	60662481

146 930 1994 - 2001

Resim	Ürün Kodu ve Açıklaması	Detay	OEM
	AF12001 MOTOR TAKOZU SOL VE SAĞ MOTOR BAĞLANTI ROTU	Yön : Sol Ve Sağ Ağırlık : 0.416 kg / 0.917 lb Not : MOTOR BAĞLANTI ROTU	60662481

147 937 2000 - 2010

Resim	Ürün Kodu ve Açıklaması	Detay	OEM
	AF3004A ROTMİLİ SAĞ-SOL METAL 204	Ağırlık : 0,599 kg / 1.321 lb Uzunluk : 204 mm / 8.03 inch Gövde Diş Çapı : M16X1,5 Aşık Diş Çapı : M14X1,5	9947923
	AF12001 MOTOR TAKOZU SOL VE SAĞ MOTOR BAĞLANTI ROTU	Yön : Sol Ve Sağ Ağırlık : 0.416 kg / 0.917 lb Not : MOTOR BAĞLANTI ROTU	60662481

156 932 1997 - 2006

Resim	Ürün Kodu ve Açıklaması	Detay	OEM
	AF3004A ROTMİLİ SAĞ-SOL METAL 204	Ağırlık : 0,599 kg / 1.321 lb Uzunluk : 204 mm / 8.03 inch Gövde Diş Çapı : M16X1,5 Aşık Diş Çapı : M14X1,5	9947923

33 1983 - 1994

Resim	Ürün Kodu ve Açıklaması	Detay	OEM
	AF6001J SALINCAK ÖN SAĞ	Ağırlık : 2.17 kg / 4.784 lb Malzeme Türü : Sac Metal	60501401
	AF6002J SALINCAK ÖN SOL	Ağırlık : 2.17 kg / 4.784 lb Malzeme Türü : Sac Metal	60501402

* Bu sayfada ve katalogdaki tüm araçların adları, markaları, modelleri, sembolleri, logoları, orjinal numaraları (oe) ve diğer üçüncü parti numaraları sadece referans amaçlı kullanılmaktadır.







AR6 280 1985 - 1989

Resim	Ürün Kodu ve Açıklaması	Detay	OEM
	OP12029 MOTOR TAKOZU SOL VE SAĞ MOTOR TAKOZU	Yön : Sol Ve Sağ Ağırlık : 0.915 kg / 2.017 lb Not : Motor takozu	684692, 90576047

AR8 280 1985 - 1989





Resim	Ürün Kodu ve Açıklaması	Detay	OEM
	OP12029 MOTOR TAKOZU SOL VE SAĞ MOTOR TAKOZU	Yön : Sol Ve Sağ Ağırlık : 0.915 kg / 2.017 lb Not : Motor takozu	684692, 90576047

GIULIETTA 940 2010 - 2016

Resim	Ürün Kodu ve Açıklaması	Detay	OEM
	AF1515 ROTİL ALT	Ağırlık : 0,72 kg / 1.587 lb Bağlantı Delik Çapı : Ø10,5	50513442*, 50513444*
	AF2012 ROTBAŞI SAĞ M16X1,5	Ağırlık : 0,424 kg / 0.935 lb	50520352, 50520353 77365591
	AF2013 ROTBAŞI SOL M16X1,5	Ağırlık : 0,424 kg / 0.935 lb	50520352, 50520353 77365592
	AF3008 ROTMİLİ SAĞ-SOL M16X1,5 L=330	Ağırlık : 0,661 kg / 1.457 lb Uzunluk : 330 mm / 12.99 inch Gövde Diş Çapı : M16X1,5 Aşık Diş Çapı : M16X1,5	50519427, 50521026 50521639, 50526421
	AF4013 Z ROT ÖN SAĞ-SOL L=298	Ağırlık : 0,397 kg / 0.875 lb Uzunluk : 298 mm / 11.73 inch	50515276, 51805870
	AF4014 Z ROT ARKA SAĞ L=113	Ağırlık : 0,171 kg / 0.377 lb Uzunluk : 113 mm / 4.45 inch Aşık Diş Çapı : M10X1,5	50515275
	AF4015 Z ROT ARKA SOL	Ağırlık : 0,171 kg / 0.377 lb Uzunluk : 113 mm / 4.45 inch Aşık Diş Çapı : M10X1,5	50515274

* Bu sayfada ve katalogdaki tüm araçların adları, markaları, modelleri, sembolleri, logoları, orjinal numaraları (oe) ve diğer üçüncü parti numaraları sadece referans amaçlı kullanılmaktadır.

GIULIETTA
940
2010 - 2016

Resim	Ürün Kodu ve Açıklaması	Detay	OEM
	AF6020 SALINCAK ÖN SAĞ	Ağırlık : 3,558 kg / 7.844 lb Malzeme Türü : Sac Metal	50513442
	AF6021 SALINCAK ÖN SOL	Ağırlık : 3,558 kg / 7.844 lb Malzeme Türü : Sac Metal	50513444
	AF11018 SALINCAK VE DENGE KOLU BURCU ÖN ALT SOL VE SAĞ	Şasi (Ön / Arka) : ÖN Yön : Alt Sol Ve Sağ Ağırlık : 0,16 kg / 0.353 lb	50521047, 51805863
	AF11019 SALINCAK VE DENGE KOLU BURCU ÖN ALT SOL VE SAĞ	Şasi (Ön / Arka) : ÖN Yön : Alt Sol Ve Sağ Ağırlık : 0,417 kg / 0.919 lb	50521045, 51805862

GT
2003 - 2010

Resim	Ürün Kodu ve Açıklaması	Detay	OEM
	AF3004A ROTMİLİ SAĞ-SOL METAL 204	Ağırlık : 0,599 kg / 1.321 lb Uzunluk : 204 mm / 8.03 inch Gövde Diş Çapı : M16X1,5 Aşık Diş Çapı : M14X1,5	9947923
	AF12001 MOTOR TAKOZU SOL VE SAĞ MOTOR BAĞLANTI ROTU	Yön : Sol Ve Sağ Ağırlık : 0.416 kg / 0.917 lb Not : MOTOR BAĞLANTI ROTU	60662481

MITO
955
2008 - 2018

Resim	Ürün Kodu ve Açıklaması	Detay	OEM
	F112153 MOTOR TAKOZU SOL VE SAĞ MOTOR TAKOZU	Yön : Sol Ve Sağ Ağırlık : 0.834 kg / 1.839 lb Not : Motor takozu	51794078



RIW[®]

ALPINA

B5 F10, F11 2010 - 2016

Resim	Ürün Kodu ve Açıklaması	Detay	OEM
	BW3001 ROTMİLİ SAĞ-SOL L=245	Ağırlık : 0,629 kg / 1.387 lb Uzunluk : 245 mm / 9.65 inch Gövde Diş Çapı : M14X1,5 Aşık Diş Çapı : M18X1,5	32106784716, 32106784716-P 32106784719-P

B6 COUPE F06 2014 -

Resim	Ürün Kodu ve Açıklaması	Detay	OEM
	BW4050 Z ROT SOL VE SAĞ	Ağırlık : 0,357 kg / 0.787 lb Uzunluk : 107,5 mm / 4.23 inch Aşık Diş Çapı : BW11078 Not : L=107,5	33326775683
	BW5059 SALINCAK ARKA ÜST	Malzeme Türü : Alüminyum	33326775902

B6 F12, F13 2011 -

Resim	Ürün Kodu ve Açıklaması	Detay	OEM
	BW3001 ROTMİLİ SAĞ-SOL L=245	Ağırlık : 0,629 kg / 1.387 lb Uzunluk : 245 mm / 9.65 inch Gövde Diş Çapı : M14X1,5 Aşık Diş Çapı : M18X1,5	32106784716, 32106784716-P 32106784719-P

B7 E65 2003 - 2008











Resim	Ürün Kodu ve Açıklaması	Detay	OEM
	BW11005 SALINCAK VE DENGE KOLU BURCU ÖN SOL VE SAĞ	Şasi (Ön / Arka) : ÖN Yön : Sol Ve Sağ Ağırlık : 0,297 kg / 0.655 lb Not : BÜYÜK	33321090030*

B7 F01, F02 2009 - 2016

Resim	Ürün Kodu ve Açıklaması	Detay	OEM
	BW2024 ROTBAŞI SAĞ M14X1,5	Ağırlık : 0,656 kg / 1.446 lb Uzunluk : 160 mm / 6.30 inch Gövde Diş Çapı : M14X1,5 Aşık Diş Çapı : M14X1,5 Aşık Konik Çapı : Ø16,2	32106784796
	BW2025 ROTBAŞI SOL M14X1,5	Ağırlık : 0,656 kg / 1.446 lb Uzunluk : 160 mm / 6.30 inch Gövde Diş Çapı : M14X1,5 Aşık Diş Çapı : M14X1,5 Aşık Konik Çapı : Ø16,2	32106784790

* Bu sayfada ve katalogdaki tüm araçların adları, markaları, modelleri, sembolleri, logoları, orjinal numaraları (oe) ve diğer üçüncü parti numaraları sadece referans amaçlı kullanılmaktadır.

B7
F01, F02
2009 - 2016



Resim	Ürün Kodu ve Açıklaması	Detay	OEM
	BW3001 ROTMİLİ SAĞ-SOL L=245	Ağırlık : 0,629 kg / 1.387 lb Uzunluk : 245 mm / 9.65 inch Gövde Diş Çapı : M14X1,5 Aşık Diş Çapı : M18X1,5	32106784716, 32106784716-P 32106784719-P
	BW20243001 ROT TAKIMI ÖN AKS SAĞ	Ağırlık : 1,306 kg / 2.879 lb Rotbaşı : BW2024 Rotmili : BW3001	32106784719
	BW20253001 ROT TAKIMI ÖN AKS SOL	Ağırlık : 1,306 kg / 2.879 lb Rotbaşı : BW2025 Rotmili : BW3001	32106784716
	BW4050 Z ROT SOL VE SAĞ	Ağırlık : 0,357 kg / 0.787 lb Uzunluk : 107,5 mm / 4.23 inch Aşık Diş Çapı : BW11078 Not : L=107,5	33326775683
	BW5054 SALINCAK ÖN ALT SAĞ	Malzeme Türü : Alüminyum	31124083312, 31126775960
	BW5055 SALINCAK ÖN ALT SOL	Malzeme Türü : Alüminyum	31124083311, 31126775959
	BW5056 SALINCAK ÜST SAĞ	Malzeme Türü : Alüminyum	33324069468, 33326782132
	BW5057 SALINCAK ÜST SOL	Malzeme Türü : Alüminyum	33324069467, 33326782131
	BW5058 SALINCAK ÜST SOL VE SAĞ	Malzeme Türü : Alüminyum	31126775967
	BW5059 SALINCAK ARKA ÜST	Malzeme Türü : Alüminyum	33326775902

* Bu sayfada ve katalogdaki tüm araçların adları, markaları, modelleri, sembolleri, logoları, orjinal numaraları (oe) ve diğer üçüncü parti numaraları sadece referans amaçlı kullanılmaktadır.





RIW®

AUDI

100
1991 - 1994

Resim	Ürün Kodu ve Açıklaması	Detay	OEM
	VW12022 AMORTİSÖR TAKOZU SOL VE SAĞ AMORTİSÖR TAKOZU	Yön : Sol Ve Sağ Ağırlık : 0.44 kg / 0.970 lb Not : AMORTİSÖR TAKOZU	4D0412377F
	AU11027 ŞANZIMAN TAKOZU SOL VE SAĞ	Yön : Sol Ve Sağ Ağırlık : 0.256 kg / 0.564 lb	443399419
	AU11031 ŞANZIMAN TAKOZU SOL VE SAĞ	Yön : Sol Ve Sağ Ağırlık : 0,188 kg / 0.414 lb	431399415B, 443399415A

100
44, 44Q, C3
1982 - 1991

Resim	Ürün Kodu ve Açıklaması	Detay	OEM
	AU11028 BEŞİK (TRAVERS) BURCU SOL VE SAĞ	Yön : Sol Ve Sağ Ağırlık : 0,218 kg / 0.481 lb Not : AKS KOVANI TAKOZU	431511247C
	AU11038 BEŞİK (TRAVERS) BURCU SOL VE SAĞ	Yön : Sol Ve Sağ Ağırlık : 0,091 kg / 0.201 lb Not : ARKA AKS KOVANI LASTİK	443511247D
	AU11027 ŞANZIMAN TAKOZU SOL VE SAĞ	Yön : Sol Ve Sağ Ağırlık : 0.256 kg / 0.564 lb	443399419
	AU11031 ŞANZIMAN TAKOZU SOL VE SAĞ	Yön : Sol Ve Sağ Ağırlık : 0,188 kg / 0.414 lb	431399415B, 443399415A

80
1992 - 1994





Resim	Ürün Kodu ve Açıklaması	Detay	OEM
	AU11030 SALINCAK VE DENGE KOLU BURCU SOL VE SAĞ	Yön : Sol Ve Sağ Ağırlık : 0,21 kg / 0.463 lb	893407181
	VW12020 VİRAJ DEMİR LASTİĞİ SOL VE SAĞ RUBBER	Şasi (Ön / Arka) : ÖN Yön : Sol Ve Sağ Ağırlık : 0.07 kg / 0.154 lb Malzeme Türü : Rubber Not : VİRAJ ORTA LASTİĞİ	8D0511327C

* Bu sayfada ve katalogdaki tüm araçların adları, markaları, modelleri, sembolleri, logoları, orjinal numaraları (oe) ve diğer üçüncü parti numaraları sadece referans amaçlı kullanılmaktadır.



90
1992 - 1994

Resim	Ürün Kodu ve Açıklaması	Detay	OEM
	AU11030 SALINCAK VE DENG KOLU BURCU SOL VE SAĞ	Yön : Sol Ve Sağ Ağırlık : 0,21 kg / 0.463 lb	893407181
	VW12020 VİRAJ DEMİR LASTİĞİ SOL VE SAĞ RUBBER	Şasi (Ön / Arka) : ÖN Yön : Sol Ve Sağ Ağırlık : 0.07 kg / 0.154 lb Malzeme Türü : Rubber Not : VİRAJ ORTA LASTİĞİ	8D0511327C

A3
8L1
1996 - 2003





Resim	Ürün Kodu ve Açıklaması	Detay	OEM
	AU20093001 ROT TAKIMI SAĞ	Ağırlık : 0,951 kg / 2.097 lb Rotbaşı : AU2009 Rotmilili : AU3001	1H0422804B
	AU20103001 ROT TAKIMI SOL	Ağırlık : 0,952 kg / 2.099 lb Rotbaşı : AU2010 Rotmilili : AU3001	1H0422803B
	VW12020 VİRAJ DEMİR LASTİĞİ SOL VE SAĞ RUBBER	Şasi (Ön / Arka) : ÖN Yön : Sol Ve Sağ Ağırlık : 0.07 kg / 0.154 lb Malzeme Türü : Rubber Not : VİRAJ ORTA LASTİĞİ	8D0511327C
	VW12030 MOTOR TAKOZU SOL VE SAĞ MOTOR TAKOZU ARKA	Yön : Sol Ve Sağ Ağırlık : 1.15 kg / 2.535 lb Not : MOTOR TAKOZU ARKA	1J0199851, 1J0199851AK

A3
8P1
2003 - 2012

Resim	Ürün Kodu ve Açıklaması	Detay	OEM
	SK11009 SALINCAK VE DENG KOLU BURCU ARKA SOL VE SAĞ	Şasi (Ön / Arka) : ARKA Yön : Sol Ve Sağ Ağırlık : 0,176 kg / 0.388 lb	1K0501529J*
	SK11010 SALINCAK VE DENG KOLU BURCU ARKA SOL VE SAĞ	Şasi (Ön / Arka) : ARKA Yön : Sol Ve Sağ Ağırlık : 0,196 kg / 0.432 lb Not : BÜYÜK	1K0501529J*
	VW12025 MOTOR TAKOZU ALT SOL VE SAĞ MOTOR TAKOZU ALT	Yön : Alt Sol Ve Sağ Ağırlık : 0.25 kg / 0.551 lb Not : MOTOR TAKOZU ALT	1K0199867A, 1K0199867B 1K0199867Q

* Bu sayfada ve katalogdaki tüm araçların adları, markaları, modelleri, sembolleri, logoları, orijinal numaraları (oe) ve diğer üçüncü parti numaraları sadece referans amaçlı kullanılmaktadır.



A3 8P1 2003 - 2012

Resim	Ürün Kodu ve Açıklaması	Detay	OEM
	VW12027 MOTOR TAKOZU SOL VE SAĞ MOTOR KULAĞI	Yön : Sol Ve Sağ Ağırlık : 2.02 kg / 4.453 lb Not : MOTOR KULAĞI	1K0199262, 1K0199262CN
	VW12029 MOTOR TAKOZU SOL VE SAĞ MOTOR TAKOZU	Yön : Sol Ve Sağ Ağırlık : 0.585 kg / 1.290 lb Not : Motor takozu	1K0199855AD, 1K0199855BA 1K0199855K
	VW12032 MOTOR TAKOZU SOL VE SAĞ MOTOR TAKOZU	Yön : Sol Ve Sağ Ağırlık : 0.64 kg / 1.411 lb Not : Motor takozu	1K0199855BB, 1K0199855L
	VW14011 AKS KÖRÜĞÜ +KELEPÇE+YAĞ. İÇ	Ağırlık : 0.236 kg / 0.520 lb	1K0498201D

A3 8V1 2012 - 2020

Resim	Ürün Kodu ve Açıklaması	Detay	OEM
	VW6039 SALINCAK ÖN ALT SAĞ METAL	Ağırlık : 3,763 kg / 8.296 lb Malzeme Türü : Sac Metal	5Q0407152J*, 5Q0407152J 5Q0407152L
	VW6040 SALINCAK ÖN ALT SOL METAL	Ağırlık : 3,763 kg / 8.296 lb Malzeme Türü : Sac Metal	5Q0407151J*, 5Q0407151J 5Q0407151L

A4 8D2, 8E5, B5 1995 - 2001

Resim	Ürün Kodu ve Açıklaması	Detay	OEM
	VW12020 VİRAJ DEMİR LASTİĞİ SOL VE SAĞ RUBBER	Şasi (Ön / Arka) : ÖN Yön : Sol Ve Sağ Ağırlık : 0.07 kg / 0.154 lb Malzeme Türü : Rubber Not : VİRAJ ORTA LASTİĞİ	8D0511327C
	VW12022 AMORTİSÖR TAKOZU SOL VE SAĞ AMORTİSÖR TAKOZU	Yön : Sol Ve Sağ Ağırlık : 0.44 kg / 0.970 lb Not : AMORTİSÖR TAKOZU	4D0412377F
	VW12031 MOTOR TAKOZU SOL VE SAĞ MOTOR TAKOZU	Yön : Sol Ve Sağ Ağırlık : 0.831 kg / 1.832 lb Not : Motor takozu	8D0199379K

* Bu sayfada ve katalogdaki tüm araçların adları, markaları, modelleri, sembolleri, logoları, orjinal numaraları (oe) ve diğer üçüncü parti numaraları sadece referans amaçlı kullanılmaktadır.

A4 **8E2, 8E5, B6** **2000 - 2004**

Resim	Ürün Kodu ve Açıklaması	Detay	OEM
	VW14011 AKS KÖRÜĞÜ +KELEPÇE+YAĞ. İÇ	Ağırlık : 0.236 kg / 0.520 lb	1K0498201D



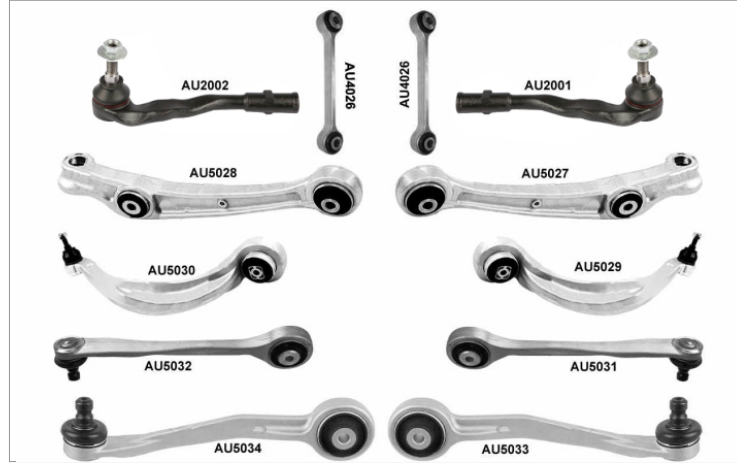

A4 **8EC, B7** **2004 - 2008**

Resim	Ürün Kodu ve Açıklaması	Detay	OEM
	VW14011 AKS KÖRÜĞÜ +KELEPÇE+YAĞ. İÇ	Ağırlık : 0.236 kg / 0.520 lb	1K0498201D

AU8005 / Süspansiyon Kit Ön
A4
8K2, 8K5
2007 - 2015

Kit Parçaları

Resim	Ürün Kodu / Adı	OEM	OEM	Ürün Kodu / Adı	Resim
	AU2001 Rotbaşı Sağ	8K0422818A, 8K0422818B	8K0422817A, 8K0422817B	AU2002 Rotbaşı Sol	
	AU4026 Z Rot Ön Denge Rotu 170 Rb2944	8K0411317C, 8K0411317D 8K0411317E	8K0411317C, 8K0411317D 8K0411317E	AU4026 Z Rot Ön Denge Rotu 170 Rb2944	
	AU5027 Salıncak Ön Alt Sağ	8K0407152B, 8K0407152C 8K0407152D	8K0407151B	AU5028 Salıncak Ön Alt Sol	
	AU5029 Salıncak Ön Alt Sağ	8K0407694F, 8K0407694N	8K0407693F, 8K0407693N	AU5030 Salıncak Ön Alt Sol	
	AU5031 Salıncak Ön Üst Sağ	8K0407506A	8K0407505A	AU5032 Salıncak Ön Üst Sol	
	AU5033 Salıncak Ön Üst Sağ	8K0407510A	8K0407509, 8K0407509A	AU5034 Salıncak Ön Üst Sol	

A4 8K2, 8K5 2007 - 2015

Resim	Ürün Kodu ve Açıklaması	Detay	OEM
	AU9002 SALINCAK ARKA	Ağırlık : 1,95 kg / 4.299 lb Malzeme Türü : Sac Metal	8E0501529F, 8E0501529G 8E0501529K, 8E0501529L 8E0501529P
	AU11054 SALINCAK VE DENGE KOLU BURCU SOL VE SAĞ	Yön : Sol Ve Sağ Ağırlık : 0,172 kg / 0.379 lb Not : SALINCAK BURCU	8K0407151B*, 8K0407151B 8K0407152B*
	AU11055 SALINCAK VE DENGE KOLU BURCU ALT SOL VE SAĞ	Yön : Alt Sol Ve Sağ Ağırlık : 0,29 kg / 0.639 lb Not : SALINCAK BURCU	8K0407183A, 8K0407183B
	AU11053 Z-ROT BURCU SOL VE SAĞ	Yön : Sol Ve Sağ Ağırlık : 0,082 kg / 0.181 lb Uzunluk : AU9001 mm / 0.00 inch Aşık Diş Çapı : AU4024 Not : AU4025	8K0501529N*, 8K0501530N*

A4 8W2, B9 2015 -

Resim	Ürün Kodu ve Açıklaması	Detay	OEM
	AU11054 SALINCAK VE DENGE KOLU BURCU SOL VE SAĞ	Yön : Sol Ve Sağ Ağırlık : 0,172 kg / 0.379 lb Not : SALINCAK BURCU	8K0407151B*, 8K0407151B 8K0407152B*



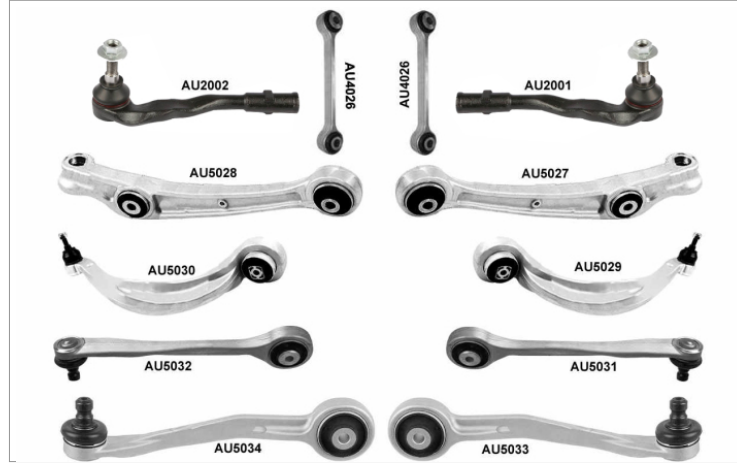

A4 ALLROAD 8KH, B8 2009 - 2016

Resim	Ürün Kodu ve Açıklaması	Detay	OEM
	AU11054 SALINCAK VE DENGE KOLU BURCU SOL VE SAĞ	Yön : Sol Ve Sağ Ağırlık : 0,172 kg / 0.379 lb Not : SALINCAK BURCU	8K0407151B*, 8K0407151B 8K0407152B*
	AU11055 SALINCAK VE DENGE KOLU BURCU ALT SOL VE SAĞ	Yön : Alt Sol Ve Sağ Ağırlık : 0,29 kg / 0.639 lb Not : SALINCAK BURCU	8K0407183A, 8K0407183B

AU8005 / Süspansiyon Kit Ön
A5
8T3
2007 - 2017

Kit Parçaları

Resim	Ürün Kodu / Adı	OEM	OEM	Ürün Kodu / Adı	Resim
	AU2001 Rotbaşı Sağ	8K0422818A, 8K0422818B	8K0422817A, 8K0422817B	AU2002 Rotbaşı Sol	
	AU4026 Z Rot Ön Denge Rotu 170 Rb2944	8K0411317C, 8K0411317D 8K0411317E	8K0411317C, 8K0411317D 8K0411317E	AU4026 Z Rot Ön Denge Rotu 170 Rb2944	
	AU5027 Salıncak Ön Alt Sağ	8K0407152B, 8K0407152C 8K0407152D	8K0407151B	AU5028 Salıncak Ön Alt Sol	
	AU5029 Salıncak Ön Alt Sağ	8K0407694F, 8K0407694N	8K0407693F, 8K0407693N	AU5030 Salıncak Ön Alt Sol	
	AU5031 Salıncak Ön Üst Sağ	8K0407506A	8K0407505A	AU5032 Salıncak Ön Üst Sol	
	AU5033 Salıncak Ön Üst Sağ	8K0407510A	8K0407509, 8K0407509A	AU5034 Salıncak Ön Üst Sol	

A5 8T3 2007 - 2017

Resim	Ürün Kodu ve Açıklaması	Detay	OEM
	AU9002 SALINCAK ARKA	Ağırlık : 1,95 kg / 4.299 lb Malzeme Türü : Sac Metal	8E0501529F, 8E0501529G 8E0501529K, 8E0501529L 8E0501529P
	AU11054 SALINCAK VE DENGE KOLU BURCU SOL VE SAĞ	Yön : Sol Ve Sağ Ağırlık : 0,172 kg / 0.379 lb Not : SALINCAK BURCU	8K0407151B*, 8K0407151B 8K0407152B*
	AU11055 SALINCAK VE DENGE KOLU BURCU ALT SOL VE SAĞ	Yön : Alt Sol Ve Sağ Ağırlık : 0,29 kg / 0.639 lb Not : SALINCAK BURCU	8K0407183A, 8K0407183B
	AU11053 Z-ROT BURCU SOL VE SAĞ	Yön : Sol Ve Sağ Ağırlık : 0,082 kg / 0.181 lb Uzunluk : AU9001 mm / 0.00 inch Aşık Diş Çapı : AU4024 Not : AU4025	8K0501529N*, 8K0501530N*

A5 F5A, F53, F57 2016 -

Resim	Ürün Kodu ve Açıklaması	Detay	OEM
	AU11054 SALINCAK VE DENGE KOLU BURCU SOL VE SAĞ	Yön : Sol Ve Sağ Ağırlık : 0,172 kg / 0.379 lb Not : SALINCAK BURCU	8K0407151B*, 8K0407151B 8K0407152B*

A6 4A, 4C 1994 - 1997

Resim	Ürün Kodu ve Açıklaması	Detay	OEM
	VW12022 AMORTİSÖR TAKOZU SOL VE SAĞ AMORTİSÖR TAKOZU	Yön : Sol Ve Sağ Ağırlık : 0.44 kg / 0.970 lb Not : AMORTİSÖR TAKOZU	4D0412377F

A6 4B, C5 1997 - 2005

Resim	Ürün Kodu ve Açıklaması	Detay	OEM
	VW12022 AMORTİSÖR TAKOZU SOL VE SAĞ AMORTİSÖR TAKOZU	Yön : Sol Ve Sağ Ağırlık : 0.44 kg / 0.970 lb Not : AMORTİSÖR TAKOZU	4D0412377F
	VW12031 MOTOR TAKOZU SOL VE SAĞ MOTOR TAKOZU	Yön : Sol Ve Sağ Ağırlık : 0.831 kg / 1.832 lb Not : Motor takozu	8D0199379K

* Bu sayfada ve katalogdaki tüm araçların adları, markaları, modelleri, sembolleri, logoları, orjinal numaraları (oe) ve diğer üçüncü parti numaraları sadece referans amaçlı kullanılmaktadır.

A6		4F2, C6		2005 - 2011	
Resim	Ürün Kodu ve Açıklaması	Detay	OEM		
	VW14011 AKS KÖRÜĞÜ +KELEPÇE+YAĞ. İÇ	Ağırlık : 0.236 kg / 0.520 lb	1K0498201D		

A6		4G2, C7		2011 - 2017	
Resim	Ürün Kodu ve Açıklaması	Detay	OEM		
	AU11054 SALINCAK VE DENGE KOLU BURCU SOL VE SAĞ	Yön : Sol Ve Sağ Ağırlık : 0,172 kg / 0.379 lb Not : SALINCAK BURCU	8K0407151B*, 8K0407151B 8K0407152B*		
	AU11053 Z-ROT BURCU SOL VE SAĞ	Yön : Sol Ve Sağ Ağırlık : 0,082 kg / 0.181 lb Uzunluk : AU9001 mm / 0.00 inch Aşık Dış Çapı : AU4024 Not : AU4025	8K0501529N*, 8K0501530N*		

A7 Sportback		4GA, AGF		2010 - 2018	
Resim	Ürün Kodu ve Açıklaması	Detay	OEM		
	AU11054 SALINCAK VE DENGE KOLU BURCU SOL VE SAĞ	Yön : Sol Ve Sağ Ağırlık : 0,172 kg / 0.379 lb Not : SALINCAK BURCU	8K0407151B*, 8K0407151B 8K0407152B*		

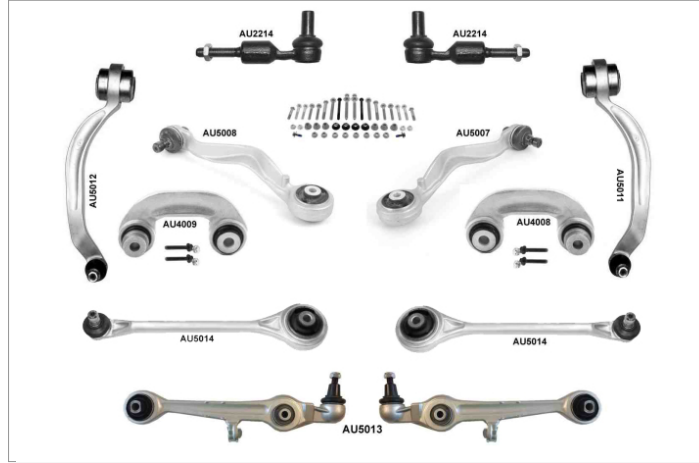
AU8004 / Süspansiyon Kit Ön
A8
4D2, 4D8
1994 - 2002

Kit Parçaları

Resim	Ürün Kodu / Adı	OEM	OEM	Ürün Kodu / Adı	Resim
	AU2214 Rotbaşı Ön Sağ - Sol Rb2214	4B0419811B, 4B0419811C 4B0419811E, 4B0419811F 4D0419811A, 4D0419811B 4D0419811G, 4D0419811H 4F0419811E, 4F0498811	4B0419811B, 4B0419811C 4B0419811E, 4B0419811F 4D0419811A, 4D0419811B 4D0419811G, 4D0419811H 4F0419811E, 4F0498811	AU2214 Rotbaşı Ön Sağ - Sol Rb2214	
	AU4008 Z Rot Ön Sağ Alüminyum 90 Rb2921	8D0407318D, 8D0411318D	8D0407317D, 8D0411317D	AU4009 Z Rot Ön Sol Alüminyum 90 Rb2920	
	AU5007 Salıncak Ön Üst Sağ	4D0407510B, 4D0407510D	4D0407509B, 4D0407509D	AU5008 Salıncak Ön Üst Sol	
	AU5011 Salıncak Ön Alt Sağ Rb2637	4D0407694AC, 4D0407694AD 4D0407694E, 4D0407694H 4D0407694K, 4D0407694M 4D0407694N, 8E0407694 8E0407694AG, 8E0407694E	4D0407693AC, 4D0407693AD 4D0407693E, 4D0407693H 4D0407693K, 4D0407693M 4D0407693N, 8E0407693 8E0407693AG, 8E0407693E	AU5012 Salıncak Ön Alt Sol Rb2636	
	AU5013 Salıncak Ön Alt Ön Taraf Sol Ve Sağ Alüminyum Rb2616	4B3407151C, 4B3407151E 4D0407151G, 4D0407151H 4D0407151J	4B3407151C, 4B3407151E 4D0407151G, 4D0407151H 4D0407151J	AU5013 Salıncak Ön Alt Ön Taraf Sol Ve Sağ Alüminyum Rb2616	
	AU5014 Salıncak Arka Rb2625	4D0.407.505D, 4D0.407.505F 4D0407505A, 4D0407505B 4D0407505D, 4D0407505F 4D0407505H			

A8 4D2, 4D8 1994 - 2002

Resim	Ürün Kodu ve Açıklaması	Detay	OEM
	VW12022 AMORTİSÖR TAKOZU SOL VE SAĞ AMORTİSÖR TAKOZU	Yön : Sol Ve Sağ Ağırlık : 0.44 kg / 0.970 lb Not : AMORTİSÖR TAKOZU	4D0412377F

A8 4E 2002 - 2010

Resim	Ürün Kodu ve Açıklaması	Detay	OEM
	VW12022 AMORTİSÖR TAKOZU SOL VE SAĞ AMORTİSÖR TAKOZU	Yön : Sol Ve Sağ Ağırlık : 0.44 kg / 0.970 lb Not : AMORTİSÖR TAKOZU	4D0412377F
	VW14011 AKS KÖRÜĞÜ +KELEPÇE+YAĞ. İÇ	Ağırlık : 0.236 kg / 0.520 lb	1K0498201D

CABRIOLET 8G7, B4 1991 - 2000

Resim	Ürün Kodu ve Açıklaması	Detay	OEM
	AU11030 SALINCAK VE DENG KOLU BURCU SOL VE SAĞ	Yön : Sol Ve Sağ Ağırlık : 0,21 kg / 0.463 lb	893407181

COUPE QUATTRO 1988 - 1996

Resim	Ürün Kodu ve Açıklaması	Detay	OEM
	AU11030 SALINCAK VE DENG KOLU BURCU SOL VE SAĞ	Yön : Sol Ve Sağ Ağırlık : 0,21 kg / 0.463 lb	893407181

Q5 8R 2009 - 2017

Resim	Ürün Kodu ve Açıklaması	Detay	OEM
	AU11054 SALINCAK VE DENG KOLU BURCU SOL VE SAĞ	Yön : Sol Ve Sağ Ağırlık : 0,172 kg / 0.379 lb Not : SALINCAK BURCU	8K0407151B*, 8K0407151B 8K0407152B*
	AU11055 SALINCAK VE DENG KOLU BURCU ALT SOL VE SAĞ	Yön : Alt Sol Ve Sağ Ağırlık : 0,29 kg / 0.639 lb Not : SALINCAK BURCU	8K0407183A, 8K0407183B

* Bu sayfada ve katalogdaki tüm araçların adları, markaları, modelleri, sembolleri, logoları, orjinal numaraları (oe) ve diğer üçüncü parti numaraları sadece referans amaçlı kullanılmaktadır.

Q7 4LB 2006 - 2016

Resim	Ürün Kodu ve Açıklaması	Detay	OEM
	VW11061 SALINCAK VE DENGE KOLU BURCU ÜST SOL VE SAĞ	Yön : Üst Sol Ve Sağ Ağırlık : 0,178 kg / 0.392 lb	7L0407021A, 7L0407021B 7L0407077





Q7 4MB 2015 -

Resim	Ürün Kodu ve Açıklaması	Detay	OEM
	VW11061 SALINCAK VE DENGE KOLU BURCU ÜST SOL VE SAĞ	Yön : Üst Sol Ve Sağ Ağırlık : 0,178 kg / 0.392 lb	7L0407021A, 7L0407021B 7L0407077

TT 8J3 2006 - 2014

Resim	Ürün Kodu ve Açıklaması	Detay	OEM
	VW14011 AKS KÖRÜĞÜ +KELEPÇE+YAĞ. İÇ	Ağırlık : 0.236 kg / 0.520 lb	1K0498201D





TT 8N3 1999 - 2006

Resim	Ürün Kodu ve Açıklaması	Detay	OEM
	AU6017J SALINCAK ÖN SAĞ	Ağırlık : 4,66 kg / 10.274 lb Malzeme Türü : Dövme Çelik	8N0407151A
	AU6018J SALINCAK ÖN SOL	Ağırlık : 4,66 kg / 10.274 lb Malzeme Türü : Dövme Çelik	8N0407152A
	VW12020 VİRAJ DEMİR LASTİĐİ SOL VE SAĞ RUBBER	Şasi (Ön / Arka) : ÖN Yön : Sol Ve Sağ Ağırlık : 0.07 kg / 0.154 lb Malzeme Türü : Rubber Not : VİRAJ ORTA LASTİĐİ	8D0511327C
	VW14011 AKS KÖRÜĞÜ +KELEPÇE+YAĞ. İÇ	Ağırlık : 0.236 kg / 0.520 lb	1K0498201D

TT ROADSTER
8J9
2007 - 2014

Resim	Ürün Kodu ve Açıklaması	Detay	OEM
	SK11009 SALINCAK VE DENGE KOLU BURCU ARKA SOL VE SAĞ	Şasi (Ön / Arka) : ARKA Yön : Sol Ve Sağ Ağırlık : 0,176 kg / 0.388 lb	1K0501529J*
	SK11010 SALINCAK VE DENGE KOLU BURCU ARKA SOL VE SAĞ	Şasi (Ön / Arka) : ARKA Yön : Sol Ve Sağ Ağırlık : 0,196 kg / 0.432 lb Not : BÜYÜK	1K0501529J*



TT ROADSTER
8N9
1999 - 2006

Resim	Ürün Kodu ve Açıklaması	Detay	OEM
	AU6017J SALINCAK ÖN SAĞ	Ağırlık : 4,66 kg / 10.274 lb Malzeme Türü : Dövme Çelik	8N0407151A
	AU6018J SALINCAK ÖN SOL	Ağırlık : 4,66 kg / 10.274 lb Malzeme Türü : Dövme Çelik	8N0407152A
	VW12020 VİRAJ DEMİR LASTİĞİ SOL VE SAĞ RUBBER	Şasi (Ön / Arka) : ÖN Yön : Sol Ve Sağ Ağırlık : 0.07 kg / 0.154 lb Malzeme Türü : Rubber Not : VİRAJ ORTA LASTİĞİ	8D0511327C
	VW14011 AKS KÖRÜĞÜ +KELEPÇE+YAĞ. İÇ	Ağırlık : 0.236 kg / 0.520 lb	1K0498201D







RIW®

BMW

1 SERIES
E81, E82, E87, E88
2004 - 2012

Resim	Ürün Kodu ve Açıklaması	Detay	OEM
	BW20023848 ROT TAKIMI ÖN AKS SAĞ	Ağırlık : 1,354 kg / 2.985 lb Rotbaşı : BW2002 Rotmili : BW3848	32216762244
	BW20033848 ROT TAKIMI SOL KOMPLE	Ağırlık : 1,339 kg / 2.952 lb Rotbaşı : BW2003 Rotmili : BW3848	32216762243
	BW10005 SALINCAK VE DENGE KOLU BURCU SOL VE SAĞ	Yön : Sol Ve Sağ Ağırlık : 0.296 kg / 0.653 lb Not : OYNAK BURÇ	33322409891*, 33326782168*

1 SERIES
F20, F21
2011 - 2017





Resim	Ürün Kodu ve Açıklaması	Detay	OEM
	BW2026 ROTBAŞI SAĞ	Ağırlık : 0,722 kg / 1.592 lb Uzunluk : 150 mm / 5.91 inch Gövde Diş Çapı : M14X1,5 Aşık Diş Çapı : M14X1,5 Aşık Konik Çapı : Ø16,2	32106799967
	BW2027 ROTBAŞI SOL	Ağırlık : 0,722 kg / 1.592 lb Uzunluk : 150 mm / 5.91 inch Gövde Diş Çapı : M14X1,5 Aşık Diş Çapı : M14X1,5 Aşık Konik Çapı : Ø16,2	32106799966
	BW3002 ROTMİLİ ÖN SAĞ - SOL 253	Ağırlık : 0,595 kg / 1.312 lb Uzunluk : 253 mm / 9.96 inch Gövde Diş Çapı : M14X1,5 Aşık Diş Çapı : M16X1,5	32106799960, 32106799960-PART 32106799965, 32106799965-PART
	BW20263002 ROT TAKIMI ÖN SAĞ	Ağırlık : 1,3 kg / 2.866 lb Rotbaşı : BW2026 Rotmili : BW3002	32106799965
	BW20273002 ROT TAKIMI ÖN AKS SOL	Ağırlık : 1,3 kg / 2.866 lb Rotbaşı : BW2027 Rotmili : BW3002	32106799960
	BW4041 Z ROT SAĞ	Ağırlık : 0,17 kg / 0.375 lb Uzunluk : 136 mm / 5.35 inch Aşık Diş Çapı : M10X1,5 Not : PLASTİK	33506785608
	BW4042 Z ROT SOL	Ağırlık : 0,17 kg / 0.375 lb Uzunluk : 136 mm / 5.35 inch Aşık Diş Çapı : M10X1,5 Not : PLASTİK	33506785607

* Bu sayfada ve katalogdaki tüm araçların adları, markaları, modelleri, sembolleri, logoları, orjinal numaraları (oe) ve diğer üçüncü parti numaraları sadece referans amaçlı kullanılmaktadır.

1 SERIES
F20, F21
2011 - 2017





Resim	Ürün Kodu ve Açıklaması	Detay	OEM
	BW4051 Z ROT SAĞ	Ağırlık : 0,358 kg / 0.789 lb Uzunluk : 310 mm / 12.20 inch Aşık Diş Çapı : M10X1,5 Not : PLASTİK	31306792212
	BW6025 SALINCAK ALT ARKA TARAF SAĞ	Ağırlık : 1,035 kg / 2.282 lb Malzeme Türü : Alüminyum	31106857330, 31126852992
	BW6026 SALINCAK ALT ARKA TARAF SOL	Ağırlık : 1,035 kg / 2.282 lb Malzeme Türü : Alüminyum	31106857329, 31126852991
	BW6027 SALINCAK ALT ÖN TARAF SAĞ	Ağırlık : 1,683 kg / 3.710 lb Malzeme Türü : Alüminyum	31126851260, 31126855742
	BW6028 SALINCAK ALT ÖN TARAF SOL	Ağırlık : 1,683 kg / 3.710 lb Malzeme Türü : Alüminyum	31126851259, 31126855741
	BW6029 SALINCAK ALT SOL VE SAĞ	Ağırlık : 2,3 kg / 5.071 lb Malzeme Türü : Sac Metal	33326792541

2 SERIES
F22, F23, F87
2014 -

Resim	Ürün Kodu ve Açıklaması	Detay	OEM
	BW4041 Z ROT SAĞ	Ağırlık : 0,17 kg / 0.375 lb Uzunluk : 136 mm / 5.35 inch Aşık Diş Çapı : M10X1,5 Not : PLASTİK	33506785608
	BW4042 Z ROT SOL	Ağırlık : 0,17 kg / 0.375 lb Uzunluk : 136 mm / 5.35 inch Aşık Diş Çapı : M10X1,5 Not : PLASTİK	33506785607
	BW4051 Z ROT SAĞ	Ağırlık : 0,358 kg / 0.789 lb Uzunluk : 310 mm / 12.20 inch Aşık Diş Çapı : M10X1,5 Not : PLASTİK	31306792212
	BW6025 SALINCAK ALT ARKA TARAF SAĞ	Ağırlık : 1,035 kg / 2.282 lb Malzeme Türü : Alüminyum	31106857330, 31126852992

* Bu sayfada ve katalogdaki tüm araçların adları, markaları, modelleri, sembolleri, logoları, orijinal numaraları (oe) ve diğer üçüncü parti numaraları sadece referans amaçlı kullanılmaktadır.

2 SERIES
F22, F23, F87
2014 -

Resim	Ürün Kodu ve Açıklaması	Detay	OEM
	BW6026 SALINCAK ALT ARKA TARAF SOL	Ağırlık : 1,035 kg / 2.282 lb Malzeme Türü : Alüminyum	31106857329, 31126852991
	BW6027 SALINCAK ALT ÖN TARAF SAĞ	Ağırlık : 1,683 kg / 3.710 lb Malzeme Türü : Alüminyum	31126851260, 31126855742
	BW6028 SALINCAK ALT ÖN TARAF SOL	Ağırlık : 1,683 kg / 3.710 lb Malzeme Türü : Alüminyum	31126851259, 31126855741
	BW6029 SALINCAK ALT SOL VE SAĞ	Ağırlık : 2,3 kg / 5.071 lb Malzeme Türü : Sac Metal	33326792541

3 SERIES
E30, Z1
1982 - 1994

Resim	Ürün Kodu ve Açıklaması	Detay	OEM
	BW11023 SALINCAK VE DENGİ KOLU BURCU SAĞ	Yön : Sağ Diğer Taraf : BW11024 Ağırlık : 0,697 kg / 1.537 lb	31121126256, 31121127728 31121128471, 31121128774 31121128776, 31121136112 31121139790
	BW11024 SALINCAK VE DENGİ KOLU BURCU SOL	Yön : Sol Diğer Taraf : BW11023 Ağırlık : 0,697 kg / 1.537 lb	31121126111, 31121126255 31121127727, 31121128470 31121128773, 31121128775 31121139789

3 SERIES
E36, Z3
1990 - 1998

Resim	Ürün Kodu ve Açıklaması	Detay	OEM
	BW12002 VİRAJ DEMİR LASTİĞİ SOL VE SAĞ RUBBER	Şasi (Ön / Arka) : ÖN Yön : Sol Ve Sağ Ağırlık : 0.035 kg / 0.077 lb Malzeme Türü : Rubber Not : VİRAJ LASTİĞİ Ø17	1136491, 1138104 33551136491, 33551138104

3 SERIES
E46
1998 - 2005







Resim	Ürün Kodu ve Açıklaması	Detay	OEM
	BW12002 VİRAJ DEMİR LASTİĞİ SOL VE SAĞ RUBBER	Şasi (Ön / Arka) : ÖN Yön : Sol Ve Sağ Ağırlık : 0.035 kg / 0.077 lb Malzeme Türü : Rubber Not : VİRAJ LASTİĞİ Ø17	1136491, 1138104 33551136491, 33551138104

* Bu sayfada ve katalogdaki tüm araçların adları, markaları, modelleri, sembolleri, logoları, orjinal numaraları (oe) ve diğer üçüncü parti numaraları sadece referans amaçlı kullanılmaktadır.

3 SERIES
E90, E91, E92, E93
2005 - 2011

Resim	Ürün Kodu ve Açıklaması	Detay	OEM
	BW20023848 ROT TAKIMI ÖN AKS SAĞ	Ağırlık : 1,354 kg / 2.985 lb Rotbaşı : BW2002 Rotmili : BW3848	32216762244
	BW20033848 ROT TAKIMI SOL KOMPLE	Ağırlık : 1,339 kg / 2.952 lb Rotbaşı : BW2003 Rotmili : BW3848	32216762243
	BW10005 SALINCAK VE DENGE KOLU BURCU SOL VE SAĞ	Yön : Sol Ve Sağ Ağırlık : 0.296 kg / 0.653 lb Not : OYNAK BURÇ	33322409891*, 33326782168*

3 SERIES
F30, F80
2011 - 2019





Resim	Ürün Kodu ve Açıklaması	Detay	OEM
	BW2026 ROTBAŞI SAĞ	Ağırlık : 0,722 kg / 1.592 lb Uzunluk : 150 mm / 5.91 inch Gövde Diş Çapı : M14X1,5 Aşık Diş Çapı : M14X1,5 Aşık Konik Çapı : Ø16,2	32106799967
	BW2027 ROTBAŞI SOL	Ağırlık : 0,722 kg / 1.592 lb Uzunluk : 150 mm / 5.91 inch Gövde Diş Çapı : M14X1,5 Aşık Diş Çapı : M14X1,5 Aşık Konik Çapı : Ø16,2	32106799966
	BW3002 ROTMİLİ ÖN SAĞ - SOL 253	Ağırlık : 0,595 kg / 1.312 lb Uzunluk : 253 mm / 9.96 inch Gövde Diş Çapı : M14X1,5 Aşık Diş Çapı : M16X1,5	32106799960, 32106799960-PART 32106799965, 32106799965-PART
	BW20263002 ROT TAKIMI ÖN SAĞ	Ağırlık : 1,3 kg / 2.866 lb Rotbaşı : BW2026 Rotmili : BW3002	32106799965
	BW20273002 ROT TAKIMI ÖN AKS SOL	Ağırlık : 1,3 kg / 2.866 lb Rotbaşı : BW2027 Rotmili : BW3002	32106799960
	BW4041 Z ROT SAĞ	Ağırlık : 0,17 kg / 0.375 lb Uzunluk : 136 mm / 5.35 inch Aşık Diş Çapı : M10X1,5 Not : PLASTİK	33506785608
	BW4042 Z ROT SOL	Ağırlık : 0,17 kg / 0.375 lb Uzunluk : 136 mm / 5.35 inch Aşık Diş Çapı : M10X1,5 Not : PLASTİK	33506785607

* Bu sayfada ve katalogdaki tüm araçların adları, markaları, modelleri, sembolleri, logoları, orijinal numaraları (oe) ve diğer üçüncü parti numaraları sadece referans amaçlı kullanılmaktadır.

3 SERIES
F30, F80
2011 - 2019









Resim	Ürün Kodu ve Açıklaması	Detay	OEM
	BW4051 Z ROT SAĞ	Ağırlık : 0,358 kg / 0.789 lb Uzunluk : 310 mm / 12.20 inch Aşık Diş Çapı : M10X1,5 Not : PLASTİK	31306792212
	BW6025 SALINCAK ALT ARKA TARAF SAĞ	Ağırlık : 1,035 kg / 2.282 lb Malzeme Türü : Alüminyum	31106857330, 31126852992
	BW6026 SALINCAK ALT ARKA TARAF SOL	Ağırlık : 1,035 kg / 2.282 lb Malzeme Türü : Alüminyum	31106857329, 31126852991
	BW6027 SALINCAK ALT ÖN TARAF SAĞ	Ağırlık : 1,683 kg / 3.710 lb Malzeme Türü : Alüminyum	31126851260, 31126855742
	BW6028 SALINCAK ALT ÖN TARAF SOL	Ağırlık : 1,683 kg / 3.710 lb Malzeme Türü : Alüminyum	31126851259, 31126855741
	BW6029 SALINCAK ALT SOL VE SAĞ	Ağırlık : 2,3 kg / 5.071 lb Malzeme Türü : Sac Metal	33326792541

4 SERIES
F32, F33, F84
2014 - 2020

Resim	Ürün Kodu ve Açıklaması	Detay	OEM
	BW2026 ROTBAŞI SAĞ	Ağırlık : 0,722 kg / 1.592 lb Uzunluk : 150 mm / 5.91 inch Gövde Diş Çapı : M14X1,5 Aşık Diş Çapı : M14X1,5 Aşık Konik Çapı : Ø16,2	32106799967
	BW2027 ROTBAŞI SOL	Ağırlık : 0,722 kg / 1.592 lb Uzunluk : 150 mm / 5.91 inch Gövde Diş Çapı : M14X1,5 Aşık Diş Çapı : M14X1,5 Aşık Konik Çapı : Ø16,2	32106799966
	BW3002 ROTMİLİ ÖN SAĞ - SOL 253	Ağırlık : 0,595 kg / 1.312 lb Uzunluk : 253 mm / 9.96 inch Gövde Diş Çapı : M14X1,5 Aşık Diş Çapı : M16X1,5	32106799960, 32106799960-PART 32106799965, 32106799965-PART
	BW20263002 ROT TAKIMI ÖN SAĞ	Ağırlık : 1,3 kg / 2.866 lb Rotbaşı : BW2026 Rotmili : BW3002	32106799965

* Bu sayfada ve katalogdaki tüm araçların adları, markaları, modelleri, sembolleri, logoları, orijinal numaraları (oe) ve diğer üçüncü parti numaraları sadece referans amaçlı kullanılmaktadır.

4 SERIES
F32, F33, F84
2014 - 2020

Resim	Ürün Kodu ve Açıklaması	Detay	OEM
	BW20273002 ROT TAKIMI ÖN AKS SOL	Ağırlık : 1,3 kg / 2.866 lb Rotbaşı : BW2027 Rotmili : BW3002	32106799960
	BW4041 Z ROT SAĞ	Ağırlık : 0,17 kg / 0.375 lb Uzunluk : 136 mm / 5.35 inch Aşık Diş Çapı : M10X1,5 Not : PLASTİK	33506785608
	BW4042 Z ROT SOL	Ağırlık : 0,17 kg / 0.375 lb Uzunluk : 136 mm / 5.35 inch Aşık Diş Çapı : M10X1,5 Not : PLASTİK	33506785607
	BW4051 Z ROT SAĞ	Ağırlık : 0,358 kg / 0.789 lb Uzunluk : 310 mm / 12.20 inch Aşık Diş Çapı : M10X1,5 Not : PLASTİK	31306792212
	BW6025 SALINCAK ALT ARKA TARAF SAĞ	Ağırlık : 1,035 kg / 2.282 lb Malzeme Türü : Alüminyum	31106857330, 31126852992
	BW6026 SALINCAK ALT ARKA TARAF SOL	Ağırlık : 1,035 kg / 2.282 lb Malzeme Türü : Alüminyum	31106857329, 31126852991
	BW6027 SALINCAK ALT ÖN TARAF SAĞ	Ağırlık : 1,683 kg / 3.710 lb Malzeme Türü : Alüminyum	31126851260, 31126855742
	BW6028 SALINCAK ALT ÖN TARAF SOL	Ağırlık : 1,683 kg / 3.710 lb Malzeme Türü : Alüminyum	31126851259, 31126855741
	BW6029 SALINCAK ALT SOL VE SAĞ	Ağırlık : 2,3 kg / 5.071 lb Malzeme Türü : Sac Metal	33326792541

4 SERIES
G22, G23, G26
2021 -

Resim	Ürün Kodu ve Açıklaması	Detay	OEM
	BW6029 SALINCAK ALT SOL VE SAĞ	Ağırlık : 2,3 kg / 5.071 lb Malzeme Türü : Sac Metal	33326792541

* Bu sayfada ve katalogdaki tüm araçların adları, markaları, modelleri, sembolleri, logoları, orjinal numaraları (oe) ve diğer üçüncü parti numaraları sadece referans amaçlı kullanılmaktadır.

5 SERIES E34 1988 - 1997

Resim	Ürün Kodu ve Açıklaması	Detay	OEM
	BW12002 VİRAJ DEMİR LASTİĞİ SOL VE SAĞ RUBBER	Şasi (Ön / Arka) : ÖN Yön : Sol Ve Sağ Ağırlık : 0.035 kg / 0.077 lb Malzeme Türü : Rubber Not : VİRAJ LASTİĞİ Ø17	1136491, 1138104 33551136491, 33551138104



5 SERIES E39 523i, 528i 1995 - 2003

Resim	Ürün Kodu ve Açıklaması	Detay	OEM
	BW11005 SALINCAK VE DENGE KOLU BURCU ÖN SOL VE SAĞ	Şasi (Ön / Arka) : ÖN Yön : Sol Ve Sağ Ağırlık : 0,297 kg / 0.655 lb Not : BÜYÜK	33321090030*

5 SERIES E39 535i, 540i 1997 - 2004

Resim	Ürün Kodu ve Açıklaması	Detay	OEM
	BW11005 SALINCAK VE DENGE KOLU BURCU ÖN SOL VE SAĞ	Şasi (Ön / Arka) : ÖN Yön : Sol Ve Sağ Ağırlık : 0,297 kg / 0.655 lb Not : BÜYÜK	33321090030*
	BW12001 VİRAJ DEMİR LASTİĞİ SOL VE SAĞ RUBBER	Şasi (Ön / Arka) : ÖN Yön : Sol Ve Sağ Ağırlık : 0.16 kg / 0.353 lb Malzeme Türü : Rubber Not : VİRAJ LASTİĞİ ÖN	31351092502, 31351093108 31352229421

5 SERIES E60, E61 2003 - 2010

Resim	Ürün Kodu ve Açıklaması	Detay	OEM
	BW11005 SALINCAK VE DENGE KOLU BURCU ÖN SOL VE SAĞ	Şasi (Ön / Arka) : ÖN Yön : Sol Ve Sağ Ağırlık : 0,297 kg / 0.655 lb Not : BÜYÜK	33321090030*
	BW12001 VİRAJ DEMİR LASTİĞİ SOL VE SAĞ RUBBER	Şasi (Ön / Arka) : ÖN Yön : Sol Ve Sağ Ağırlık : 0.16 kg / 0.353 lb Malzeme Türü : Rubber Not : VİRAJ LASTİĞİ ÖN	31351092502, 31351093108 31352229421
	VW14011 AKS KÖRÜĞÜ +KELEPÇE+YAĞ. İÇ	Ağırlık : 0.236 kg / 0.520 lb	1K0498201D

5 SERIES
F07, F10, F11
2010 - 2016

Resim	Ürün Kodu ve Açıklaması	Detay	OEM
	BW2024 ROTBAŞI SAĞ M14X1,5	Ağırlık : 0,656 kg / 1.446 lb Uzunluk : 160 mm / 6.30 inch Gövde Diş Çapı : M14X1,5 Aşık Diş Çapı : M14X1,5 Aşık Konik Çapı : Ø16,2	32106784796
	BW2025 ROTBAŞI SOL M14X1,5	Ağırlık : 0,656 kg / 1.446 lb Uzunluk : 160 mm / 6.30 inch Gövde Diş Çapı : M14X1,5 Aşık Diş Çapı : M14X1,5 Aşık Konik Çapı : Ø16,2	32106784790
	BW3001 ROTMİLİ SAĞ-SOL L=245	Ağırlık : 0,629 kg / 1.387 lb Uzunluk : 245 mm / 9.65 inch Gövde Diş Çapı : M14X1,5 Aşık Diş Çapı : M18X1,5	32106784716, 32106784716-P 32106784719-P
	BW20243001 ROT TAKIMI ÖN AKS SAĞ	Ağırlık : 1,306 kg / 2.879 lb Rotbaşı : BW2024 Rotmilî : BW3001	32106784719
	BW20253001 ROT TAKIMI ÖN AKS SOL	Ağırlık : 1,306 kg / 2.879 lb Rotbaşı : BW2025 Rotmilî : BW3001	32106784716
	BW4048 Z ROT ÖN SAĞ-SOL L=300	Ağırlık : 0,433 kg / 0.955 lb Malzeme Türü : Metal Uzunluk : 300 mm / 11.81 inch Aşık Diş Çapı : M12X1,5 Not : L=300	31356777319
	BW4049 Z ROT L=110	Ağırlık : 0,198 kg / 0.437 lb Uzunluk : 110 mm / 4.33 inch Aşık Diş Çapı : M10X1,5/M12X1,5 Not : L=110	33556777635
	BW4050 Z ROT SOL VE SAĞ	Ağırlık : 0,357 kg / 0.787 lb Uzunluk : 107,5 mm / 4.23 inch Aşık Diş Çapı : BW11078 Not : L=107,5	33326775683
	BW5052 SALINCAK ÖN ALT SAĞ	Malzeme Türü : Alüminyum	31126794204, 31126850782
	BW5053 SALINCAK ÖN ALT SOL	Malzeme Türü : Alüminyum	31126794203, 31126850781
	BW5054 SALINCAK ÖN ALT SAĞ	Malzeme Türü : Alüminyum	31124083312, 31126775960

* Bu sayfada ve katalogdaki tüm araçların adları, markaları, modelleri, sembolleri, logoları, orjinal numaraları (oe) ve diğer üçüncü parti numaraları sadece referans amaçlı kullanılmaktadır.





5 SERIES
F07, F10, F11
2010 - 2016

Resim	Ürün Kodu ve Açıklaması	Detay	OEM
	BW5055 SALINCAK ÖN ALT SOL	Malzeme Türü : Alüminyum	31124083311, 31126775959
	BW5058 SALINCAK ÜST SOL VE SAĞ	Malzeme Türü : Alüminyum	31126775967
	BW5059 SALINCAK ARKA ÜST	Malzeme Türü : Alüminyum	33326775902

6 SERIES
E63, E64
2004 - 2010







Resim	Ürün Kodu ve Açıklaması	Detay	OEM
	BW11005 SALINCAK VE DENGE KOLU BURCU ÖN SOL VE SAĞ	Şasi (Ön / Arka) : ÖN Yön : Sol Ve Sağ Ağırlık : 0,297 kg / 0.655 lb Not : BÜYÜK	33321090030*

6 SERIES
F12, F13
2011 - 2018

Resim	Ürün Kodu ve Açıklaması	Detay	OEM
	BW2024 ROTBAŞI SAĞ M14X1,5	Ağırlık : 0,656 kg / 1.446 lb Uzunluk : 160 mm / 6.30 inch Gövde Diş Çapı : M14X1,5 Aşık Diş Çapı : M14X1,5 Aşık Konik Çapı : Ø16,2	32106784796
	BW2025 ROTBAŞI SOL M14X1,5	Ağırlık : 0,656 kg / 1.446 lb Uzunluk : 160 mm / 6.30 inch Gövde Diş Çapı : M14X1,5 Aşık Diş Çapı : M14X1,5 Aşık Konik Çapı : Ø16,2	32106784790
	BW3001 ROTMİLİ SAĞ-SOL L=245	Ağırlık : 0,629 kg / 1.387 lb Uzunluk : 245 mm / 9.65 inch Gövde Diş Çapı : M14X1,5 Aşık Diş Çapı : M18X1,5	32106784716, 32106784716-P 32106784719-P
	BW20243001 ROT TAKIMI ÖN AKS SAĞ	Ağırlık : 1,306 kg / 2.879 lb Rotbaşı : BW2024 Rotmilî : BW3001	32106784719
	BW20253001 ROT TAKIMI ÖN AKS SOL	Ağırlık : 1,306 kg / 2.879 lb Rotbaşı : BW2025 Rotmilî : BW3001	32106784716

* Bu sayfada ve katalogdaki tüm araçların adları, markaları, modelleri, sembolleri, logoları, orjinal numaraları (oe) ve diğer üçüncü parti numaraları sadece referans amaçlı kullanılmaktadır.

6 SERIES
F12, F13
2011 - 2018

Resim	Ürün Kodu ve Açıklaması	Detay	OEM
	BW4047 Z ROT ARKA SAĞ-SOL L=200	Ağırlık : 0,379 kg / 0.836 lb Uzunluk : 200 mm / 7.87 inch Aşık Diş Çapı : M12X1,5 Not : L=200	33556786429
	BW4048 Z ROT ÖN SAĞ-SOL L=300	Ağırlık : 0,433 kg / 0.955 lb Malzeme Türü : Metal Uzunluk : 300 mm / 11.81 inch Aşık Diş Çapı : M12X1,5 Not : L=300	31356777319
	BW4050 Z ROT SOL VE SAĞ	Ağırlık : 0,357 kg / 0.787 lb Uzunluk : 107,5 mm / 4.23 inch Aşık Diş Çapı : BW11078 Not : L=107,5	33326775683
	BW5052 SALINCAK ÖN ALT SAĞ	Malzeme Türü : Alüminyum	31126794204, 31126850782
	BW5053 SALINCAK ÖN ALT SOL	Malzeme Türü : Alüminyum	31126794203, 31126850781
	BW5058 SALINCAK ÜST SOL VE SAĞ	Malzeme Türü : Alüminyum	31126775967
	BW5059 SALINCAK ARKA ÜST	Malzeme Türü : Alüminyum	33326775902

7 SERIES
E38
1994 - 2002





Resim	Ürün Kodu ve Açıklaması	Detay	OEM
	BW11005 SALINCAK VE DENGE KOLU BURCU ÖN SOL VE SAĞ	Şasi (Ön / Arka) : ÖN Yön : Sol Ve Sağ Ağırlık : 0,297 kg / 0.655 lb Not : BÜYÜK	33321090030*

7 SERIES
E65, E66, E67
2001 - 2008

Resim	Ürün Kodu ve Açıklaması	Detay	OEM
	BW11005 SALINCAK VE DENGE KOLU BURCU ÖN SOL VE SAĞ	Şasi (Ön / Arka) : ÖN Yön : Sol Ve Sağ Ağırlık : 0,297 kg / 0.655 lb Not : BÜYÜK	33321090030*

* Bu sayfada ve katalogdaki tüm araçların adları, markaları, modelleri, sembolleri, logoları, orijinal numaraları (oe) ve diğer üçüncü parti numaraları sadece referans amaçlı kullanılmaktadır.

7 SERIES
F01, F02, F03, F04
2008 - 2016

Resim	Ürün Kodu ve Açıklaması	Detay	OEM
	BW2024 ROTBAŞI SAĞ M14X1,5	Ağırlık : 0,656 kg / 1.446 lb Uzunluk : 160 mm / 6.30 inch Gövde Diş Çapı : M14X1,5 Aşık Diş Çapı : M14X1,5 Aşık Konik Çapı : Ø16,2	32106784796
	BW2025 ROTBAŞI SOL M14X1,5	Ağırlık : 0,656 kg / 1.446 lb Uzunluk : 160 mm / 6.30 inch Gövde Diş Çapı : M14X1,5 Aşık Diş Çapı : M14X1,5 Aşık Konik Çapı : Ø16,2	32106784790
	BW3001 ROTMİLİ SAĞ-SOL L=245	Ağırlık : 0,629 kg / 1.387 lb Uzunluk : 245 mm / 9.65 inch Gövde Diş Çapı : M14X1,5 Aşık Diş Çapı : M18X1,5	32106784716, 32106784716-P 32106784719-P
	BW20243001 ROT TAKIMI ÖN AKS SAĞ	Ağırlık : 1,306 kg / 2.879 lb Rotbaşı : BW2024 Rotmilî : BW3001	32106784719
	BW20253001 ROT TAKIMI ÖN AKS SOL	Ağırlık : 1,306 kg / 2.879 lb Rotbaşı : BW2025 Rotmilî : BW3001	32106784716
	BW4048 Z ROT ÖN SAĞ-SOL L=300	Ağırlık : 0,433 kg / 0.955 lb Malzeme Türü : Metal Uzunluk : 300 mm / 11.81 inch Aşık Diş Çapı : M12X1,5 Not : L=300	31356777319
	BW4049 Z ROT L=110	Ağırlık : 0,198 kg / 0.437 lb Uzunluk : 110 mm / 4.33 inch Aşık Diş Çapı : M10X1,5/M12X1,5 Not : L=110	33556777635
	BW4050 Z ROT SOL VE SAĞ	Ağırlık : 0,357 kg / 0.787 lb Uzunluk : 107,5 mm / 4.23 inch Aşık Diş Çapı : BW11078 Not : L=107,5	33326775683
	BW5054 SALINCAK ÖN ALT SAĞ	Malzeme Türü : Alüminyum	31124083312, 31126775960
	BW5055 SALINCAK ÖN ALT SOL	Malzeme Türü : Alüminyum	31124083311, 31126775959
	BW5056 SALINCAK ÜST SAĞ	Malzeme Türü : Alüminyum	33324069468, 33326782132

* Bu sayfada ve katalogdaki tüm araçların adları, markaları, modelleri, sembolleri, logoları, orjinal numaraları (oe) ve diğer üçüncü parti numaraları sadece referans amaçlı kullanılmaktadır.

7 SERIES
F01, F02, F03, F04
2008 - 2016

Resim	Ürün Kodu ve Açıklaması	Detay	OEM
	BW5057 SALINCAK ÜST SOL	Malzeme Türü : Alüminyum	33324069467, 33326782131
	BW5058 SALINCAK ÜST SOL VE SAĞ	Malzeme Türü : Alüminyum	31126775967
	BW5059 SALINCAK ARKA ÜST	Malzeme Türü : Alüminyum	33326775902

i8
I12, I15
2014 - 2020

Resim	Ürün Kodu ve Açıklaması	Detay	OEM
	BW4041 Z ROT SAĞ	Ağırlık : 0,17 kg / 0.375 lb Uzunluk : 136 mm / 5.35 inch Aşık Dış Çapı : M10X1,5 Not : PLASTİK	33506785608
	BW4042 Z ROT SOL	Ağırlık : 0,17 kg / 0.375 lb Uzunluk : 136 mm / 5.35 inch Aşık Dış Çapı : M10X1,5 Not : PLASTİK	33506785607
	BW5058 SALINCAK ÜST SOL VE SAĞ	Malzeme Türü : Alüminyum	31126775967

M3
E30, Z1
1982 - 1994

Resim	Ürün Kodu ve Açıklaması	Detay	OEM
	BW11023 SALINCAK VE DENGE KOLU BURCU SAĞ	Yön : Sağ Diğer Taraf : BW11024 Ağırlık : 0,697 kg / 1.537 lb	31121126256, 31121127728 31121128471, 31121128774 31121128776, 31121136112 31121139790
	BW11024 SALINCAK VE DENGE KOLU BURCU SOL	Yön : Sol Diğer Taraf : BW11023 Ağırlık : 0,697 kg / 1.537 lb	31121126111, 31121126255 31121127727, 31121128470 31121128773, 31121128775 31121139789

X1 E84 2009 - 2015

Resim	Ürün Kodu ve Açıklaması	Detay	OEM
	BW10005 SALINCAK VE DENGE KOLU BURCU SOL VE SAĞ	Yön : Sol Ve Sağ Ağırlık : 0.296 kg / 0.653 lb Not : OYNAK BURÇ	33322409891*, 33326782168*

X5 E53 2000 - 2007

Resim	Ürün Kodu ve Açıklaması	Detay	OEM
	BW11005 SALINCAK VE DENGE KOLU BURCU ÖN SOL VE SAĞ	Şasi (Ön / Arka) : ÖN Yön : Sol Ve Sağ Ağırlık : 0,297 kg / 0.655 lb Not : BÜYÜK	33321090030*

X5 E70 2007 - 2012

Resim	Ürün Kodu ve Açıklaması	Detay	OEM
	BW11044 SALINCAK VE DENGE KOLU BURCU SOL VE SAĞ	Yön : Sol Ve Sağ Ağırlık : 0,46 kg / 1.014 lb	31106778015
	BW11045 SALINCAK VE DENGE KOLU BURCU ALT SOL VE SAĞ	Yön : Alt Sol Ve Sağ Ağırlık : 0,262 kg / 0.578 lb	31106771194
	BW11046 SALINCAK VE DENGE KOLU BURCU ALT ORTA SOL VE SAĞ	Yön : Alt Orta Sol Ve Sağ Ağırlık : 0,154 kg / 0.340 lb	31106771897, 31126855509
	BW11047 SALINCAK VE DENGE KOLU BURCU SOL VE SAĞ	Yön : Sol Ve Sağ Ağırlık : 0,1 kg / 0.220 lb	31126776417*, 31126776417 31126776418*

X6 E71, E72 2008 - 2014

Resim	Ürün Kodu ve Açıklaması	Detay	OEM
	BW11044 SALINCAK VE DENGE KOLU BURCU SOL VE SAĞ	Yön : Sol Ve Sağ Ağırlık : 0,46 kg / 1.014 lb	31106778015
	BW11045 SALINCAK VE DENGE KOLU BURCU ALT SOL VE SAĞ	Yön : Alt Sol Ve Sağ Ağırlık : 0,262 kg / 0.578 lb	31106771194

* Bu sayfada ve katalogdaki tüm araçların adları, markaları, modelleri, sembolleri, logoları, orjinal numaraları (oe) ve diğer üçüncü parti numaraları sadece referans amaçlı kullanılmaktadır.

X6 E71, E72 2008 - 2014

Resim	Ürün Kodu ve Açıklaması	Detay	OEM
	BW11046 SALINCAK VE DENGE KOLU BURCU ALT ORTA SOL VE SAĞ	Yön : Alt Orta Sol Ve Sağ Ağırlık : 0,154 kg / 0.340 lb	31106771897, 31126855509
	BW11047 SALINCAK VE DENGE KOLU BURCU SOL VE SAĞ	Yön : Sol Ve Sağ Ağırlık : 0,1 kg / 0.220 lb	31126776417*, 31126776417 31126776418*

X6 F16, F86 2014 - 2019

Resim	Ürün Kodu ve Açıklaması	Detay	OEM
	BW11046 SALINCAK VE DENGE KOLU BURCU ALT ORTA SOL VE SAĞ	Yön : Alt Orta Sol Ve Sağ Ağırlık : 0,154 kg / 0.340 lb	31106771897, 31126855509

Z4 ROADSTER E85 2003 - 2009

Resim	Ürün Kodu ve Açıklaması	Detay	OEM
	BW12002 VİRAJ DEMİR LASTİĞİ SOL VE SAĞ RUBBER	Şasi (Ön / Arka) : ÖN Yön : Sol Ve Sağ Ağırlık : 0.035 kg / 0.077 lb Malzeme Türü : Rubber Not : VİRAJ LASTİĞİ Ø17	1136491, 1138104 33551136491, 33551138104

Z8 ROADSTER E52 2000 - 2003

Resim	Ürün Kodu ve Açıklaması	Detay	OEM
	BW11005 SALINCAK VE DENGE KOLU BURCU ÖN SOL VE SAĞ	Şasi (Ön / Arka) : ÖN Yön : Sol Ve Sağ Ağırlık : 0,297 kg / 0.655 lb Not : BÜYÜK	33321090030*

RIW[®]

BUICK

ENCORE

I

2012 - 2016

Resim	Ürün Kodu ve Açıklaması	Detay	OEM
	CV1009 ROTİL ALT SOL VE SAĞ	Ağırlık : 0,572 kg / 1.261 lb Bağlantı Delik Çapı : Ø10,5	352532, 95017034 95907943, 95916024
	CV3009 ROTMİLİ ÖN SAĞ - SOL 333	Ağırlık : 0,695 kg / 1.532 lb Uzunluk : 333 mm / 13.11 inch Gövde Diş Çapı : M14X1,5 Aşık Diş Çapı : M14X1,5	1609213, 95952929

RAINIER**2003 - 2007**

Resim	Ürün Kodu ve Açıklaması	Detay	OEM
	CV6019 SALINCAK ÜST SAĞ	Ağırlık : 2,55 kg / 5.622 lb Malzeme Türü : Sac Metal	25786775, 520144 8257867750, CA90338
	CV6020 SALINCAK ÜST SOL	Ağırlık : 2,55 kg / 5.622 lb Malzeme Türü : Sac Metal	25786774, 520143 8257867740, CA90337

RIW®

CHEVROLET

ASTRA
2000 - 2006

Resim	Ürün Kodu ve Açıklaması	Detay	OEM
	SA1020 ROTİL ALT	Ağırlık : 0,505 kg / 1.113 lb Bağlantı Delik Çapı : Ø8,5	4835740



ASTRA
2006 - 2012

Resim	Ürün Kodu ve Açıklaması	Detay	OEM
	SA1020 ROTİL ALT	Ağırlık : 0,505 kg / 1.113 lb Bağlantı Delik Çapı : Ø8,5	4835740

AVEO
T300
2011 -

Resim	Ürün Kodu ve Açıklaması	Detay	OEM
	CV1009 ROTİL ALT SOL VE SAĞ	Ağırlık : 0,572 kg / 1.261 lb Bağlantı Delik Çapı : Ø10,5	352532, 95017034 95907943, 95916024
	CV2014 ROTBAŞI M14X1,5 RHT	Ağırlık : 0,344 kg / 0.758 lb Uzunluk : 70 mm / 2.76 inch Gövde Diş Çapı : M14X1,5 Aşık Diş Çapı : M12X1,75 Aşık Konik Çapı : Ø13,5	95952930
	CV3009 ROTMİLİ ÖN SAĞ - SOL 333	Ağırlık : 0,695 kg / 1.532 lb Uzunluk : 333 mm / 13.11 inch Gövde Diş Çapı : M14X1,5 Aşık Diş Çapı : M14X1,5	1609213, 95952929
	CV4012 Z ROT ÖN L=295	Ağırlık : 0,336 kg / 0.741 lb Malzeme Türü : Plastik Uzunluk : 295 mm / 11.61 inch Aşık Diş Çapı : M12X1,75	95465758
	CV6017 SALINCAK ÖN SAĞ	Ağırlık : 3,164 kg / 6.975 lb Malzeme Türü : Sac Metal	95017036
	CV6018 SALINCAK ÖN SOL	Ağırlık : 3,164 kg / 6.975 lb Malzeme Türü : Sac Metal	95017035

CORVETTE C5 1997 - 2004

Resim	Ürün Kodu ve Açıklaması	Detay	OEM
	CV3004 ROTMİLİ	Ağırlık : 0,47 kg / 1.036 lb	88955489
	CV20083004 ROT TAKIMI ÖN AKS	Rotbaşı : CV2008 Rotmili : CV3004	

ORLANDO 2011 -



Resim	Ürün Kodu ve Açıklaması	Detay	OEM
	OP3025 ROTMİLİ M16X1,5 L=310	Ağırlık : 0,698 kg / 1.539 lb Uzunluk : 311 mm / 12.24 inch Gövde Diş Çapı : M16X1,5 Aşık Diş Çapı : M16X1,5	1609184

SONIC T300 2012 - 2016

Resim	Ürün Kodu ve Açıklaması	Detay	OEM
	CV1009 ROTİL ALT SOL VE SAĞ	Ağırlık : 0,572 kg / 1.261 lb Bağlantı Delik Çapı : Ø10,5	352532, 95017034 95907943, 95916024
	CV2014 ROTBAŞI M14X1,5 RHT	Ağırlık : 0,344 kg / 0.758 lb Uzunluk : 70 mm / 2.76 inch Gövde Diş Çapı : M14X1,5 Aşık Diş Çapı : M12X1,75 Aşık Konik Çapı : Ø13,5	95952930
	CV3009 ROTMİLİ ÖN SAĞ - SOL 333	Ağırlık : 0,695 kg / 1.532 lb Uzunluk : 333 mm / 13.11 inch Gövde Diş Çapı : M14X1,5 Aşık Diş Çapı : M14X1,5	1609213, 95952929
	CV4012 Z ROT ÖN L=295	Ağırlık : 0,336 kg / 0.741 lb Malzeme Türü : Plastik Uzunluk : 295 mm / 11.61 inch Aşık Diş Çapı : M12X1,75	95465758
	CV6017 SALINCAK ÖN SAĞ	Ağırlık : 3,164 kg / 6.975 lb Malzeme Türü : Sac Metal	95017036
	CV6018 SALINCAK ÖN SOL	Ağırlık : 3,164 kg / 6.975 lb Malzeme Türü : Sac Metal	95017035

* Bu sayfada ve katalogdaki tüm araçların adları, markaları, modelleri, sembolleri, logoları, orjinal numaraları (oe) ve diğer üçüncü parti numaraları sadece referans amaçlı kullanılmaktadır.



SSR 2003 - 2006

Resim	Ürün Kodu ve Açıklaması	Detay	OEM
	CV6019 SALINCAK ÜST SAĞ	Ağırlık : 2,55 kg / 5.622 lb Malzeme Türü : Sac Metal	25786775, 520144 8257867750, CA90338
	CV6020 SALINCAK ÜST SOL	Ağırlık : 2,55 kg / 5.622 lb Malzeme Türü : Sac Metal	25786774, 520143 8257867740, CA90337

TRAILBLAZER KC 2002 - 2009

Resim	Ürün Kodu ve Açıklaması	Detay	OEM
	CV6019 SALINCAK ÜST SAĞ	Ağırlık : 2,55 kg / 5.622 lb Malzeme Türü : Sac Metal	25786775, 520144 8257867750, CA90338
	CV6020 SALINCAK ÜST SOL	Ağırlık : 2,55 kg / 5.622 lb Malzeme Türü : Sac Metal	25786774, 520143 8257867740, CA90337

TRAX 2013 -

Resim	Ürün Kodu ve Açıklaması	Detay	OEM
	CV1009 ROTİL ALT SOL VE SAĞ	Ağırlık : 0,572 kg / 1.261 lb Bağlantı Delik Çapı : Ø10,5	352532, 95017034 95907943, 95916024
	CV2014 ROTBAŞI M14X1,5 RHT	Ağırlık : 0,344 kg / 0.758 lb Uzunluk : 70 mm / 2.76 inch Gövde Diş Çapı : M14X1,5 Aşık Diş Çapı : M12X1,75 Aşık Konik Çapı : Ø13,5	95952930
	CV3009 ROTMİLİ ÖN SAĞ - SOL 333	Ağırlık : 0,695 kg / 1.532 lb Uzunluk : 333 mm / 13.11 inch Gövde Diş Çapı : M14X1,5 Aşık Diş Çapı : M14X1,5	1609213, 95952929

VECTRA 1996 - 2006

Resim	Ürün Kodu ve Açıklaması	Detay	OEM
	SA1020 ROTİL ALT	Ağırlık : 0,505 kg / 1.113 lb Bağlantı Delik Çapı : Ø8,5	4835740

* Bu sayfada ve katalogdaki tüm araçların adları, markaları, modelleri, sembolleri, logoları, orjinal numaraları (oe) ve diğer üçüncü parti numaraları sadece referans amaçlı kullanılmaktadır.

ZAFIRA**F75****2000 - 2012**

Resim	Ürün Kodu ve Açıklaması	Detay	OEM
	SA1020 ROTİL ALT	Ağırlık : 0,505 kg / 1.113 lb Bağlantı Delik Çapı : Ø8,5	4835740

RIW®

CHRYSLER

200
2011 - 2014

Resim	Ürün Kodu ve Açıklaması	Detay	OEM
	FI1024 ROTİL ALT Ø15,5	Ağırlık : 0,43 kg / 0.948 lb Konik Ölçüsü : Ø15,5 Aşık Diş Çapı : M12X1,5 Rotil Gövde Çapı : Ø44,5	5085914AC, 5085914AD K05085914AD, K05090033AA K05090033AB
	CY2002 ROTBAŞI ÖN	Ağırlık : 0,497 kg / 1.096 lb Uzunluk : 122 mm / 4.80 inch Gövde Diş Çapı : M14x1,5 Aşık Diş Çapı : M12X1,25 Aşık Konik Çapı : Ø12,5	05066373AB, 05183761AD 5066373AA, K05183761AA K05183761AB, K05183761AC K68014944AA, K68141058AA

300
2011 - 2015

Resim	Ürün Kodu ve Açıklaması	Detay	OEM
	CY4006 Z ROT ÖN SAĞ L=214	Ağırlık : 0,56 kg / 1.235 lb Uzunluk : 214 mm / 8.43 inch Aşık Diş Çapı : M14X2	4895482AA, 4895482AB 4895483AB, K04895483AB
	CY4007 Z ROT SOL	Ağırlık : 0,56 kg / 1.235 lb Uzunluk : 214 mm / 8.43 inch Aşık Diş Çapı : M14X2	4895483AA, 4895483AB K0489548AB

300
2015 -







Resim	Ürün Kodu ve Açıklaması	Detay	OEM
	CY4006 Z ROT ÖN SAĞ L=214	Ağırlık : 0,56 kg / 1.235 lb Uzunluk : 214 mm / 8.43 inch Aşık Diş Çapı : M14X2	4895482AA, 4895482AB 4895483AB, K04895483AB
	CY4007 Z ROT SOL	Ağırlık : 0,56 kg / 1.235 lb Uzunluk : 214 mm / 8.43 inch Aşık Diş Çapı : M14X2	4895483AA, 4895483AB K0489548AB

300 C
LX
2004 - 2011

Resim	Ürün Kodu ve Açıklaması	Detay	OEM
	CY2004 ROTBAŞI M14X1,5 RHT M15X1,5	Ağırlık : 0,695 kg / 1.532 lb Uzunluk : 118 mm / 4.65 inch Gövde Diş Çapı : M15X1,5 Aşık Diş Çapı : M14X1,5 Aşık Konik Çapı : Ø15,1	5201-3468AB, 5201-3468AC
	CY3002 ROTMİLİ M15X1,5 L=323,5	Ağırlık : 0,78 kg / 1.720 lb Uzunluk : 323,5 mm / 12.74 inch Gövde Diş Çapı : M18X1,5 Aşık Diş Çapı : M15X1,5	68028831AA, 68028831AC 680288331AR

* Bu sayfada ve katalogdaki tüm araçların adları, markaları, modelleri, sembolleri, logoları, orjinal numaraları (oe) ve diğer üçüncü parti numaraları sadece referans amaçlı kullanılmaktadır.

300 C
LX
2004 - 2011

Resim	Ürün Kodu ve Açıklaması	Detay	OEM
	CY4005 Z ROT ARKA L=261	Ağırlık : 0,27 kg / 0.595 lb Uzunluk : 261 mm / 10.28 inch	4766866AA
	CY4006 Z ROT ÖN SAĞ L=214	Ağırlık : 0,56 kg / 1.235 lb Uzunluk : 214 mm / 8.43 inch Aşık Diş Çapı : M14X2	4895482AA, 4895482AB 4895483AB, K04895483AB
	CY4007 Z ROT SOL	Ağırlık : 0,56 kg / 1.235 lb Uzunluk : 214 mm / 8.43 inch Aşık Diş Çapı : M14X2	4895483AA, 4895483AB K0489548AB
	CY6009 SALINCAK ÖN SAĞ	Ağırlık : 2,288 kg / 5.044 lb Malzeme Türü : Döküm Çelik	782612AC, DA782612AC
	CY6010 SALINCAK ÖN SOL	Ağırlık : 2,288 kg / 5.044 lb Malzeme Türü : Döküm Çelik	782613AC, DA782613AC
	CY11006 SALINCAK VE DENGE KOLU BURCU SOL VE SAĞ	Yön : Sol Ve Sağ Ağırlık : 0.37 kg / 0.816 lb	5180606AA*, 5180606AB* 5180607AA*, 5180607AB* 68191983AA*, K04782613AC

ASPEN
2007 - 2009

Resim	Ürün Kodu ve Açıklaması	Detay	OEM
	CY2004 ROTBAŞI M14X1,5 RHT M15X1,5	Ağırlık : 0,695 kg / 1.532 lb Uzunluk : 118 mm / 4.65 inch Gövde Diş Çapı : M15X1,5 Aşık Diş Çapı : M14X1,5 Aşık Konik Çapı : Ø15,1	5201-3468AB, 5201-3468AC

CIRRUS
2007 - 2014

Resim	Ürün Kodu ve Açıklaması	Detay	OEM
	FI1024 ROTİL ALT Ø15,5	Ağırlık : 0,43 kg / 0.948 lb Konik Ölçüsü : Ø15,5 Aşık Diş Çapı : M12X1,5 Rotil Gövde Çapı : Ø44,5	5085914AC, 5085914AD K05085914AD, K05090033AA K05090033AB
	CY2002 ROTBAŞI ÖN	Ağırlık : 0,497 kg / 1.096 lb Uzunluk : 122 mm / 4.80 inch Gövde Diş Çapı : M14x1,5 Aşık Diş Çapı : M12X1,25 Aşık Konik Çapı : Ø12,5	05066373AB, 05183761AD 5066373AA, K05183761AA K05183761AB, K05183761AC K68014944AA, K68141058AA

* Bu sayfada ve katalogdaki tüm araçların adları, markaları, modelleri, sembolleri, logoları, orjinal numaraları (oe) ve diğer üçüncü parti numaraları sadece referans amaçlı kullanılmaktadır.

GRAND VOYAGER II ES 1990 - 1995

Resim	Ürün Kodu ve Açıklaması	Detay	OEM
	CY1001 ROTİL ALT SOL VE SAĞ	Ağırlık : 0,315 kg / 0.694 lb Rotil Gövde Çapı : Ø37,85	4443405, 4449553 K04762861AA

GRAND VOYAGER III GS 1995 - 2001









Resim	Ürün Kodu ve Açıklaması	Detay	OEM
	CY1001 ROTİL ALT SOL VE SAĞ	Ağırlık : 0,315 kg / 0.694 lb Rotil Gövde Çapı : Ø37,85	4443405, 4449553 K04762861AA
	CY2001 ROTBAŞI M14X1,5 RHT M14X1,5	Ağırlık : 0,483 kg / 1.065 lb Uzunluk : 114 mm / 4.49 inch Gövde Diş Çapı : M14X1,5 Aşık Diş Çapı : M12X1,25 Aşık Konik Çapı : Ø12,5	4797706, EXCES3401RL K04797706
	CY3001 ROTMİLİ	Ağırlık : 0,595 kg / 1.312 lb Uzunluk : 291,5 mm / 11.48 inch Gövde Diş Çapı : M14X1,5 Aşık Diş Çapı : M14X1,5	04743935AD, 680196443AB
	CY4001 Z ROT ÖN L=310	Ağırlık : 0,435 kg / 0.959 lb Malzeme Türü : Metal Uzunluk : 310 mm / 12.20 inch Aşık Diş Çapı : M12X1,75	4743021AA, 4743454AA 4743454AB, 4743454AC 4743669AA, 4743669AB 4743669AC, 7B0411315
	CY4002 Z ROT ARKA L=119	Ağırlık : 0,295 kg / 0.650 lb Uzunluk : 119 mm / 4.69 inch	4721074AA, 5272190
	CY6001 SALINCAĞ ÖN ALT SAĞ	Ağırlık : 4,68 kg / 10.318 lb Malzeme Türü : Döküm Çelik	4694760
	CY6001J SALINCAĞ ÖN ALT SAĞ	Ağırlık : 4,363 kg / 9.619 lb Malzeme Türü : Döküm Çelik	4694760*
	CY6002 SALINCAĞ ÖN ALT SOL	Ağırlık : 4,678 kg / 10.313 lb Malzeme Türü : Döküm Çelik	4694761
	CY6002J SALINCAĞ ÖN ALT SOL	Ağırlık : 4,363 kg / 9.619 lb Malzeme Türü : Döküm Çelik	4694761*

* Bu sayfada ve katalogdaki tüm araçların adları, markaları, modelleri, sembolleri, logoları, orjinal numaraları (oe) ve diğer üçüncü parti numaraları sadece referans amaçlı kullanılmaktadır.

GRAND VOYAGER
III GS
1995 - 2001



Resim	Ürün Kodu ve Açıklaması	Detay	OEM
	CY11003 SALINCAK VE DENGE KOLU BURCU SOL VE SAĞ	Yön : Sol Ve Sağ Ağırlık : 0,248 kg / 0.547 lb Not : KÜÇÜK	4684120, 4694760* 4694761*
	CY11004 SALINCAK VE DENGE KOLU BURCU SOL VE SAĞ	Yön : Sol Ve Sağ Ağırlık : 0,148 kg / 0.326 lb Not : BÜYÜK	4684548, 4743556AA 4784548, K80830

GRAND VOYAGER
IV RG
2000 - 2008

Resim	Ürün Kodu ve Açıklaması	Detay	OEM
	CY1002 ROTİL ALT	Ağırlık : 0,3 kg / 0.661 lb	4743376AA, 5051316 505-1316
	CY2002 ROTBAŞI ÖN	Ağırlık : 0,497 kg / 1.096 lb Uzunluk : 122 mm / 4.80 inch Gövde Diş Çapı : M14x1,5 Aşık Diş Çapı : M12X1,25 Aşık Konik Çapı : Ø12,5	05066373AB, 05183761AD 5066373AA, K05183761AA K05183761AB, K05183761AC K68014944AA, K68141058AA
	CY3001 ROTMİLİ	Ağırlık : 0,595 kg / 1.312 lb Uzunluk : 291,5 mm / 11.48 inch Gövde Diş Çapı : M14X1,5 Aşık Diş Çapı : M14X1,5	04743935AD, 680196443AB
	CY4001 Z ROT ÖN L=310	Ağırlık : 0,435 kg / 0.959 lb Malzeme Türü : Metal Uzunluk : 310 mm / 12.20 inch Aşık Diş Çapı : M12X1,75	4743021AA, 4743454AA 4743454AB, 4743454AC 4743669AA, 4743669AB 4743669AC, 7B0411315
	CY4002 Z ROT ARKA L=119	Ağırlık : 0,295 kg / 0.650 lb Uzunluk : 119 mm / 4.69 inch	4721074AA, 5272190
	CY6003 SALINCAK ÖN ALT SAĞ	Ağırlık : 4,35 kg / 9.590 lb Malzeme Türü : Döküm Çelik	4766542
	CY6003J SALINCAK ÖN ALT SAĞ	Ağırlık : 4,052 kg / 8.933 lb Malzeme Türü : Döküm Çelik	4766542*
	CY6004 SALINCAK ÖN ALT SOL	Ağırlık : 4,35 kg / 9.590 lb Malzeme Türü : Döküm Çelik	4766543

* Bu sayfada ve katalogdaki tüm araçların adları, markaları, modelleri, sembolleri, logoları, orjinal numaraları (oe) ve diğer üçüncü parti numaraları sadece referans amaçlı kullanılmaktadır.





GRAND VOYAGER
IV RG
2000 - 2008

Resim	Ürün Kodu ve Açıklaması	Detay	OEM
	CY6004J SALINCAK ÖN ALT SOL	Ağırlık : 4,052 kg / 8.933 lb Malzeme Türü : Döküm Çelik	4766543*
	CY11003 SALINCAK VE DENGE KOLU BURCU SOL VE SAĞ	Yön : Sol Ve Sağ Ağırlık : 0,248 kg / 0.547 lb Not : KÜÇÜK	4684120, 4694760* 4694761*
	CY11005 SALINCAK VE DENGE KOLU BURCU SOL VE SAĞ	Yön : Sol Ve Sağ Ağırlık : 0,248 kg / 0.547 lb Not : BÜYÜK	4743094AA, 4743095AA K200157

LEBARON
II
1982 - 1988



Resim	Ürün Kodu ve Açıklaması	Detay	OEM
	CY3001 ROTMİLİ	Ağırlık : 0,595 kg / 1.312 lb Uzunluk : 291,5 mm / 11.48 inch Gövde Diş Çapı : M14X1,5 Aşık Diş Çapı : M14X1,5	04743935AD, 680196443AB

NEON
2000 - 2005

Resim	Ürün Kodu ve Açıklaması	Detay	OEM
	CY2003 ROTBAŞI M14X1,5 RHT M14X1,5	Ağırlık : 0,48 kg / 1.058 lb	4762861AA
	CY4003 Z ROT ÖN	Ağırlık : 0,15 kg / 0.331 lb Uzunluk : 115 mm / 4.53 inch	05272324AC, K05272324AC
	CY6005 SALINCAK ÖN SAĞ	Ağırlık : 4,011 kg / 8.843 lb Malzeme Türü : Sac Metal	4656730AH
	CY6005J SALINCAK ÖN SAĞ	Ağırlık : 3,696 kg / 8.148 lb Malzeme Türü : Sac Metal	4656730AH
	CY6006 SALINCAK ÖN SOL	Ağırlık : 4,011 kg / 8.843 lb Malzeme Türü : Sac Metal	4656731AH

* Bu sayfada ve katalogdaki tüm araçların adları, markaları, modelleri, sembolleri, logoları, orijinal numaraları (oe) ve diğer üçüncü parti numaraları sadece referans amaçlı kullanılmaktadır.





NEON
2000 - 2005

Resim	Ürün Kodu ve Açıklaması	Detay	OEM
	CY6006J SALINCAK ÖN SOL	Ağırlık : 3,696 kg / 8.148 lb Malzeme Türü : Sac Metal	4656731AH
	CY11001 SALINCAK VE DENGE KOLU BURCU ÖN SOL VE SAĞ	Şasi (Ön / Arka) : ÖN Yön : Sol Ve Sağ Ağırlık : 0,39 kg / 0.860 lb Not : KÜÇÜK	4656012AC, 4656730AH 4656731AH
	CY11002 SALINCAK VE DENGE KOLU BURCU ÖN SOL VE SAĞ	Şasi (Ön / Arka) : ÖN Yön : Sol Ve Sağ Ağırlık : 0,158 kg / 0.348 lb Not : BÜYÜK	4656012AC, 4656730AH* 4656731AH*

NEW YORKER
XII
1984 - 1988

Resim	Ürün Kodu ve Açıklaması	Detay	OEM
	CY3001 ROTMİLİ	Ağırlık : 0,595 kg / 1.312 lb Uzunluk : 291,5 mm / 11.48 inch Gövde Diş Çapı : M14X1,5 Aşık Diş Çapı : M14X1,5	04743935AD, 680196443AB

PACIFICA
2004 - 2007



Resim	Ürün Kodu ve Açıklaması	Detay	OEM
	CY1002 ROTİL ALT	Ağırlık : 0,3 kg / 0.661 lb	4743376AA, 5051316 505-1316
	CY2002 ROTBAŞI ÖN	Ağırlık : 0,497 kg / 1.096 lb Uzunluk : 122 mm / 4.80 inch Gövde Diş Çapı : M14x1,5 Aşık Diş Çapı : M12X1,25 Aşık Konik Çapı : Ø12,5	05066373AB, 05183761AD 5066373AA, K05183761AA K05183761AB, K05183761AC K68014944AA, K68141058AA
	CY4001 Z ROT ÖN L=310	Ağırlık : 0,435 kg / 0.959 lb Malzeme Türü : Metal Uzunluk : 310 mm / 12.20 inch Aşık Diş Çapı : M12X1,75	4743021AA, 4743454AA 4743454AB, 4743454AC 4743669AA, 4743669AB 4743669AC, 7B0411315
	CY4005 Z ROT ARKA L=261	Ağırlık : 0,27 kg / 0.595 lb Uzunluk : 261 mm / 10.28 inch	4766866AA

PT CRUISER
2000 - 2010



Resim	Ürün Kodu ve Açıklaması	Detay	OEM
	CY1003 ROTİL ALT SOL VE SAĞ	Ağırlık : 0,280 kg / 0.617 lb Rotil Gövde Çapı : Ø38,3	K04762861AA
	CY2003 ROTBAŞI M14X1,5 RHT M14X1,5	Ağırlık : 0,48 kg / 1.058 lb	4762861AA
	CY4003 Z ROT ÖN	Ağırlık : 0,15 kg / 0.331 lb Uzunluk : 115 mm / 4.53 inch	05272324AC, K05272324AC
	CY4004 Z ROT ARKA	Ağırlık : 0,4 kg / 0.882 lb Uzunluk : 185 mm / 7.28 inch	K04656934AA, K0465693AAB
	CY6005 SALINCAK ÖN SAĞ	Ağırlık : 4,011 kg / 8.843 lb Malzeme Türü : Sac Metal	4656730AH
	CY6005J SALINCAK ÖN SAĞ	Ağırlık : 3,696 kg / 8.148 lb Malzeme Türü : Sac Metal	4656730AH
	CY6006 SALINCAK ÖN SOL	Ağırlık : 4,011 kg / 8.843 lb Malzeme Türü : Sac Metal	4656731AH
	CY6006J SALINCAK ÖN SOL	Ağırlık : 3,696 kg / 8.148 lb Malzeme Türü : Sac Metal	4656731AH
	CY11001 SALINCAK VE DENGE KOLU BURCU ÖN SOL VE SAĞ	Şasi (Ön / Arka) : ÖN Yön : Sol Ve Sağ Ağırlık : 0,39 kg / 0.860 lb Not : KÜÇÜK	4656012AC, 4656730AH 4656731AH
	CY11002 SALINCAK VE DENGE KOLU BURCU ÖN SOL VE SAĞ	Şasi (Ön / Arka) : ÖN Yön : Sol Ve Sağ Ağırlık : 0,158 kg / 0.348 lb Not : BÜYÜK	4656012AC, 4656730AH* 4656731AH*

* Bu sayfada ve katalogdaki tüm araçların adları, markaları, modelleri, sembolleri, logoları, orjinal numaraları (oe) ve diğer üçüncü parti numaraları sadece referans amaçlı kullanılmaktadır.





SEBRING
JS
2007 - 2011

Resim	Ürün Kodu ve Açıklaması	Detay	OEM
	FI1024 ROTİL ALT Ø15,5	Ağırlık : 0,43 kg / 0.948 lb Konik Ölçüsü : Ø15,5 Aşık Diş Çapı : M12X1,5 Rotil Gövde Çapı : Ø44,5	5085914AC, 5085914AD K05085914AD, K05090033AA K05090033AB
	JP4010 Z ROT ÖN SAĞ - SOL METAL	Ağırlık : 0,352 kg / 0.776 lb Malzeme Türü : Metal Uzunluk : 265 mm / 10.43 inch Aşık Diş Çapı : M10X1,25	05174185AC, 5174185AC

TOWN & COUNTRY
AS
1991 - 1995







Resim	Ürün Kodu ve Açıklaması	Detay	OEM
	CY1001 ROTİL ALT SOL VE SAĞ	Ağırlık : 0,315 kg / 0.694 lb Rotil Gövde Çapı : Ø37,85	4443405, 4449553 K04762861AA
	CY4001 Z ROT ÖN L=310	Ağırlık : 0,435 kg / 0.959 lb Malzeme Türü : Metal Uzunluk : 310 mm / 12.20 inch Aşık Diş Çapı : M12X1,75	4743021AA, 4743454AA 4743454AB, 4743454AC 4743669AA, 4743669AB 4743669AC, 7B0411315
	CY4002 Z ROT ARKA L=119	Ağırlık : 0,295 kg / 0.650 lb Uzunluk : 119 mm / 4.69 inch	4721074AA, 5272190

TOWN & COUNTRY
NS
1995 - 2001



Resim	Ürün Kodu ve Açıklaması	Detay	OEM
	CY1001 ROTİL ALT SOL VE SAĞ	Ağırlık : 0,315 kg / 0.694 lb Rotil Gövde Çapı : Ø37,85	4443405, 4449553 K04762861AA
	CY2001 ROTBAŞI M14X1,5 RHT M14X1,5	Ağırlık : 0,483 kg / 1.065 lb Uzunluk : 114 mm / 4.49 inch Gövde Diş Çapı : M14X1,5 Aşık Diş Çapı : M12X1,25 Aşık Konik Çapı : Ø12,5	4797706, EXCES3401RL K04797706
	CY4001 Z ROT ÖN L=310	Ağırlık : 0,435 kg / 0.959 lb Malzeme Türü : Metal Uzunluk : 310 mm / 12.20 inch Aşık Diş Çapı : M12X1,75	4743021AA, 4743454AA 4743454AB, 4743454AC 4743669AA, 4743669AB 4743669AC, 7B0411315
	CY4002 Z ROT ARKA L=119	Ağırlık : 0,295 kg / 0.650 lb Uzunluk : 119 mm / 4.69 inch	4721074AA, 5272190

* Bu sayfada ve katalogdaki tüm araçların adları, markaları, modelleri, sembolleri, logoları, orjinal numaraları (oe) ve diğer üçüncü parti numaraları sadece referans amaçlı kullanılmaktadır.

TOWN & COUNTRY
NS
1995 - 2001

Resim	Ürün Kodu ve Açıklaması	Detay	OEM
	CY6001 SALINCAK ÖN ALT SAĞ	Ağırlık : 4,68 kg / 10.318 lb Malzeme Türü : Döküm Çelik	4694760
	CY6001J SALINCAK ÖN ALT SAĞ	Ağırlık : 4,363 kg / 9.619 lb Malzeme Türü : Döküm Çelik	4694760*
	CY6002 SALINCAK ÖN ALT SOL	Ağırlık : 4,678 kg / 10.313 lb Malzeme Türü : Döküm Çelik	4694761
	CY6002J SALINCAK ÖN ALT SOL	Ağırlık : 4,363 kg / 9.619 lb Malzeme Türü : Döküm Çelik	4694761*
	CY11003 SALINCAK VE DENGİ KOLU BURCU SOL VE SAĞ	Yön : Sol Ve Sağ Ağırlık : 0,248 kg / 0.547 lb Not : KÜÇÜK	4684120, 4694760* 4694761*
	CY11004 SALINCAK VE DENGİ KOLU BURCU SOL VE SAĞ	Yön : Sol Ve Sağ Ağırlık : 0,148 kg / 0.326 lb Not : BÜYÜK	4684548, 4743556AA 4784548, K80830
	CY11005 SALINCAK VE DENGİ KOLU BURCU SOL VE SAĞ	Yön : Sol Ve Sağ Ağırlık : 0,248 kg / 0.547 lb Not : BÜYÜK	4743094AA, 4743095AA K200157

TOWN & COUNTRY
RS
2001 - 2007

Resim	Ürün Kodu ve Açıklaması	Detay	OEM
	CY1002 ROTİL ALT	Ağırlık : 0,3 kg / 0.661 lb	4743376AA, 5051316 505-1316
	CY3001 ROTMİLİ	Ağırlık : 0,595 kg / 1.312 lb Uzunluk : 291,5 mm / 11.48 inch Gövde Dış Çapı : M14X1,5 Aşık Dış Çapı : M14X1,5	04743935AD, 680196443AB
	CY4001 Z ROT ÖN L=310	Ağırlık : 0,435 kg / 0.959 lb Malzeme Türü : Metal Uzunluk : 310 mm / 12.20 inch Aşık Dış Çapı : M12X1,75	4743021AA, 4743454AA 4743454AB, 4743454AC 4743669AA, 4743669AB 4743669AC, 7B0411315

* Bu sayfada ve katalogdaki tüm araçların adları, markaları, modelleri, sembolleri, logoları, orijinal numaraları (oe) ve diğer üçüncü parti numaraları sadece referans amaçlı kullanılmaktadır.





TOWN & COUNTRY
RS
2001 - 2007

Resim	Ürün Kodu ve Açıklaması	Detay	OEM
	CY4002 Z ROT ARKA L=119	Ağırlık : 0,295 kg / 0.650 lb Uzunluk : 119 mm / 4.69 inch	4721074AA, 5272190
	CY11004 SALINCAK VE DENGE KOLU BURCU SOL VE SAĞ	Yön : Sol Ve Sağ Ağırlık : 0,148 kg / 0.326 lb Not : BÜYÜK	4684548, 4743556AA 4784548, K80830
	CY11005 SALINCAK VE DENGE KOLU BURCU SOL VE SAĞ	Yön : Sol Ve Sağ Ağırlık : 0,248 kg / 0.547 lb Not : BÜYÜK	4743094AA, 4743095AA K200157

VOYAGER
II ES, GH
1991 - 1995

Resim	Ürün Kodu ve Açıklaması	Detay	OEM
	CY1001 ROTİL ALT SOL VE SAĞ	Ağırlık : 0,315 kg / 0.694 lb Rotil Gövde Çapı : Ø37,85	4443405, 4449553 K04762861AA

VOYAGER
III GH, GS, NS
1996 - 2000

Resim	Ürün Kodu ve Açıklaması	Detay	OEM
	CY1001 ROTİL ALT SOL VE SAĞ	Ağırlık : 0,315 kg / 0.694 lb Rotil Gövde Çapı : Ø37,85	4443405, 4449553 K04762861AA
	CY2001 ROTBAŞI M14X1,5 RHT M14X1,5	Ağırlık : 0,483 kg / 1.065 lb Uzunluk : 114 mm / 4.49 inch Gövde Diş Çapı : M14X1,5 Aşık Diş Çapı : M12X1,25 Aşık Konik Çapı : Ø12,5	4797706, EXCES3401RL K04797706
	CY4001 Z ROT ÖN L=310	Ağırlık : 0,435 kg / 0.959 lb Malzeme Türü : Metal Uzunluk : 310 mm / 12.20 inch Aşık Diş Çapı : M12X1,75	4743021AA, 4743454AA 4743454AB, 4743454AC 4743669AA, 4743669AB 4743669AC, 7B0411315
	CY4002 Z ROT ARKA L=119	Ağırlık : 0,295 kg / 0.650 lb Uzunluk : 119 mm / 4.69 inch	4721074AA, 5272190
	CY6001 SALINCAK ÖN ALT SAĞ	Ağırlık : 4,68 kg / 10.318 lb Malzeme Türü : Döküm Çelik	4694760

* Bu sayfada ve katalogdaki tüm araçların adları, markaları, modelleri, sembolleri, logoları, orjinal numaraları (oe) ve diğer üçüncü parti numaraları sadece referans amaçlı kullanılmaktadır.

VOYAGER**III GH, GS, NS****1996 - 2000**

Resim	Ürün Kodu ve Açıklaması	Detay	OEM
	CY6001J SALINCAK ÖN ALT SAĞ	Ağırlık : 4,363 kg / 9.619 lb Malzeme Türü : Döküm Çelik	4694760*
	CY6002 SALINCAK ÖN ALT SOL	Ağırlık : 4,678 kg / 10.313 lb Malzeme Türü : Döküm Çelik	4694761
	CY6002J SALINCAK ÖN ALT SOL	Ağırlık : 4,363 kg / 9.619 lb Malzeme Türü : Döküm Çelik	4694761*
	CY11003 SALINCAK VE DENGE KOLU BURCU SOL VE SAĞ	Yön : Sol Ve Sağ Ağırlık : 0,248 kg / 0.547 lb Not : KÜÇÜK	4684120, 4694760* 4694761*

VOYAGER**IV GK, GY, RG****2001 - 2007**

Resim	Ürün Kodu ve Açıklaması	Detay	OEM
	CY1002 ROTİL ALT	Ağırlık : 0,3 kg / 0.661 lb	4743376AA, 5051316 505-1316

RIW®

CITROEN



BERLINGO I MF 1996 - 2007

Resim	Ürün Kodu ve Açıklaması	Detay	OEM
	PE12029 TORSİYON BURCU SOL VE SAĞ	Yön : Sol Ve Sağ Ağırlık : 0.5 kg / 1.102 lb	5152.62, 5152.64

BERLINGO II M 2008 - 2018

Resim	Ürün Kodu ve Açıklaması	Detay	OEM
	PE12029 TORSİYON BURCU SOL VE SAĞ	Yön : Sol Ve Sağ Ağırlık : 0.5 kg / 1.102 lb	5152.62, 5152.64

BX 1982 - 1994

Resim	Ürün Kodu ve Açıklaması	Detay	OEM
	CI20013001 ROT TAKIMI ÖN AKS SAĞ	Ağırlık : 1,129 kg / 2.489 lb Rotbaşı : CI2001 Rotmili : CI3001	
	CI20023001 ROT TAKIMI ÖN AKS SOL	Ağırlık : 1,129 kg / 2.489 lb Rotbaşı : CI2002 Rotmili : CI3001	

C3 II 2009 - 2016

Resim	Ürün Kodu ve Açıklaması	Detay	OEM
	CI6019 SALINCAK ÖN SAĞ	Ağırlık : 3,321 kg / 7.322 lb Malzeme Türü : Sac Metal	3521.S9, 3521S9
	CI6020 SALINCAK ÖN SOL	Ağırlık : 3,321 kg / 7.322 lb Malzeme Türü : Sac Metal	3520.N7, 3520.W7 3520W7

C3 III 2016 -

Resim	Ürün Kodu ve Açıklaması	Detay	OEM
	CI6019 SALINCAK ÖN SAĞ	Ağırlık : 3,321 kg / 7.322 lb Malzeme Türü : Sac Metal	3521.S9, 3521S9

* Bu sayfada ve katalogdaki tüm araçların adları, markaları, modelleri, sembolleri, logoları, orjinal numaraları (oe) ve diğer üçüncü parti numaraları sadece referans amaçlı kullanılmaktadır.





C3 III 2016 -

Resim	Ürün Kodu ve Açıklaması	Detay	OEM
	CI6020 SALINCAK ÖN SOL	Ağırlık : 3,321 kg / 7.322 lb Malzeme Türü : Sac Metal	3520.N7, 3520.W7 3520W7

C4 B7 2009 -

Resim	Ürün Kodu ve Açıklaması	Detay	OEM
	PE1013 ROTİL ÖN SAĞ - SOL Ø15,5	Ağırlık : 0,312 kg / 0.688 lb Konik Ölçüsü : Ø15,5 Aşık Diş Çapı : M14X1,5 Rotil Gövde Çapı : M38X1,5	3640.73

C4 CACTUS 2014 -

Resim	Ürün Kodu ve Açıklaması	Detay	OEM
	PE2023 ROTBAŞI ÖN SAĞ	Ağırlık : 0,56 kg / 1.235 lb Uzunluk : 200 mm / 7.87 inch Gövde Diş Çapı : M14X1,5 Aşık Diş Çapı : M10X1,25 Aşık Konik Çapı : Ø12,1	1608025280
	PE2024 ROTBAŞI ÖN SOL	Ağırlık : 0,56 kg / 1.235 lb Uzunluk : 200 mm / 7.87 inch Gövde Diş Çapı : M14X1,5 Aşık Diş Çapı : M10X1,25 Aşık Konik Çapı : Ø12,1	1608025180
	PE3024 ROTMİLİ ÖN SAĞ - SOL 225	Ağırlık : 0,443 kg / 0.977 lb Uzunluk : 225 mm / 8.86 inch Gövde Diş Çapı : M12X1 Aşık Diş Çapı : M14X1,5	1608025380
	CI6019 SALINCAK ÖN SAĞ	Ağırlık : 3,321 kg / 7.322 lb Malzeme Türü : Sac Metal	3521.S9, 3521S9
	CI6020 SALINCAK ÖN SOL	Ağırlık : 3,321 kg / 7.322 lb Malzeme Türü : Sac Metal	3520.N7, 3520.W7 3520W7

DS3 I 2009 - 2018

Resim	Ürün Kodu ve Açıklaması	Detay	OEM
	CI6019 SALINCAK ÖN SAĞ	Ağırlık : 3,321 kg / 7.322 lb Malzeme Türü : Sac Metal	3521.S9, 3521S9

* Bu sayfada ve katalogdaki tüm araçların adları, markaları, modelleri, sembolleri, logoları, orjinal numaraları (oe) ve diğer üçüncü parti numaraları sadece referans amaçlı kullanılmaktadır.

DS3 | **2009 - 2018**

Resim	Ürün Kodu ve Açıklaması	Detay	OEM
	CI6020 SALINCAK ÖN SOL	Ağırlık : 3,321 kg / 7.322 lb Malzeme Türü : Sac Metal	3520.N7, 3520.W7 3520W7

DS5 | **2011 - 2015**

Resim	Ürün Kodu ve Açıklaması	Detay	OEM
	PE1013 ROTİL ÖN SAĞ - SOL Ø15,5	Ağırlık : 0,312 kg / 0.688 lb Konik Ölçüsü : Ø15,5 Aşık Dış Çapı : M14X1,5 Rotil Gövde Çapı : M38X1,5	3640.73

EVASION | **1995 - 2003**

Resim	Ürün Kodu ve Açıklaması	Detay	OEM
	FI23113023 ROT TAKIMI ÖN	Ağırlık : 0,911 kg / 2.008 lb Rotbaşı : FI2311 Rotmili : FI3023	3812.A4*, 46527567* 9566950880*, 9947926*

JUMPER | **1994 - 2002**



Resim	Ürün Kodu ve Açıklaması	Detay	OEM
	FI23123025 ROT TAKIMI SOL VE SAĞ	Ağırlık : 1,222 kg / 2.694 lb Rotbaşı : FI2312 Rotmili : FI3025	1306716080*, 1471654080* 400624S, 4018.A3* 9945836*
	FI23123026 ROT TAKIMI ÖN	Ağırlık : 1,222 kg / 2.694 lb Rotbaşı : FI2312 Rotmili : FI3026	1306716080*, 4006.24* 4018.A3*, 9945836*
	FI12144 SÜSPANSİYON TAKOZU ARKA SÜSPANSİYON TAKOZU	Yön : Arka Ağırlık : 0.55 kg / 1.213 lb Not : SÜSPANSİYON TAKOZU	1311826080, 1318573080 5166.50
	FI12145 SÜSPANSİYON TAKOZU SOL VE SAĞ	Yön : Sol Ve Sağ Ağırlık : 0.15 kg / 0.331 lb	1313045080, 5033.41
	FI12147 SÜSPANSİYON TAKOZU SOL VE SAĞ	Yön : Sol Ve Sağ Ağırlık : 0.838 kg / 1.847 lb	1311858080, 5166.51

* Bu sayfada ve katalogdaki tüm araçların adları, markaları, modelleri, sembolleri, logoları, orjinal numaraları (oe) ve diğer üçüncü parti numaraları sadece referans amaçlı kullanılmaktadır.

JUMPER
II
2002 - 2006

Resim	Ürün Kodu ve Açıklaması	Detay	OEM
	FI12149 AMORTİSÖR TAKOZU SOL VE SAĞ ÖN	Yön : Sol Ve Sağ Ağırlık : 1.116 kg / 2.460 lb	1339628080, 5038.89
	FI12154 AMORTİSÖR TAKOZU SOL VE SAĞ AMORTİSOR RULMANI	Yön : Sol Ve Sağ Ağırlık : 0.072 kg / 0.159 lb Not : AMORTİSOR RULMANI	1318573080, 1355179080 5035.30, 5035.39 5035.47

JUMPER
III
2006 - 2014

Resim	Ürün Kodu ve Açıklaması	Detay	OEM
	FI12149 AMORTİSÖR TAKOZU SOL VE SAĞ ÖN	Yön : Sol Ve Sağ Ağırlık : 1.116 kg / 2.460 lb	1339628080, 5038.89
	FI12154 AMORTİSÖR TAKOZU SOL VE SAĞ AMORTİSOR RULMANI	Yön : Sol Ve Sağ Ağırlık : 0.072 kg / 0.159 lb Not : AMORTİSOR RULMANI	1318573080, 1355179080 5035.30, 5035.39 5035.47
	FI12146 SÜSPANSİYON TAKOZU SOL VE SAĞ	Yön : Sol Ve Sağ Ağırlık : 0.52 kg / 1.146 lb	1351266080, 5166.88

JUMPY
I
1995 - 2003

Resim	Ürün Kodu ve Açıklaması	Detay	OEM
	FI23113023 ROT TAKIMI ÖN	Ağırlık : 0,911 kg / 2.008 lb Rotbaşı : FI2311 Rotmili : FI3023	3812.A4*, 46527567* 9566950880*, 9947926*

XSARA PICASSO
N68
1999 - 2012

Resim	Ürün Kodu ve Açıklaması	Detay	OEM
	PE12029 TORSİYON BURCU SOL VE SAĞ	Yön : Sol Ve Sağ Ağırlık : 0.5 kg / 1.102 lb	5152.62, 5152.64

RIW®

CUPRA

FORMENTOR

I

2021 -

Resim	Ürün Kodu ve Açıklaması	Detay	OEM
	VW1031 ROTİL ÖN ALT SAĞ Ø15,2	Ağırlık : 0,59 kg / 1.301 lb Konik Ölçüsü : Ø15,2 Aşık Diş Çapı : M12X1,5	3C0407366B
	VW1032 ROTİL ÖN ALT SOL Ø15,2	Ağırlık : 0,59 kg / 1.301 lb Konik Ölçüsü : Ø15,2 Aşık Diş Çapı : M12X1,5	3C0407365B

RIW®

DACIA

DC8001 / Süspansiyon Kit Ön

LOGAN MCV

KS

2007 - 2013

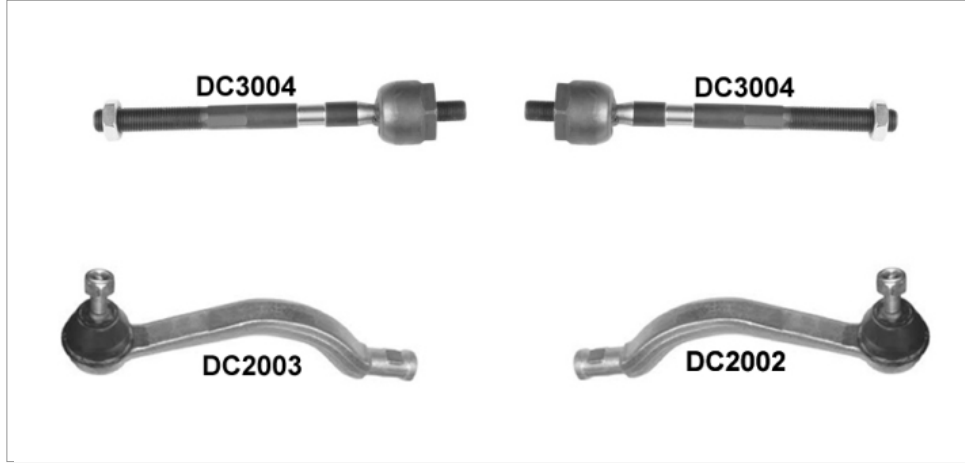

Kit Parçaları

Resim	Ürün Kodu / Adı	OEM	OEM	Ürün Kodu / Adı	Resim
	DC2002 Rotbaşı Ön Sağ Re6311	485200410R, 48520-0410R 6001547611, 6001550443	485202867R, 48520-2867R 6001547610, 6001550442	DC2003 Rotbaşı Ön Sol Re6312	
	DC3004 Rotmili Sol Ve Sağ 190 Re6811	6001547606, 6001550441 6001551453	6001547606, 6001550441 6001551453	DC3004 Rotmili Sol Ve Sağ 190 Re6811	

PICK-UP**1975 - 2006**

Resim	Ürün Kodu ve Açıklaması	Detay	OEM
	DC20013001 ROT TAKIMI ÖN AKS	Ağırlık : 0,748 kg / 1.649 lb Rotbaşı : DC2001 Rotmili : DC3001	6001537195*, 6001537195

DC8001 / Süspansiyon Kit Ön

SANDERO

2008 - 2012

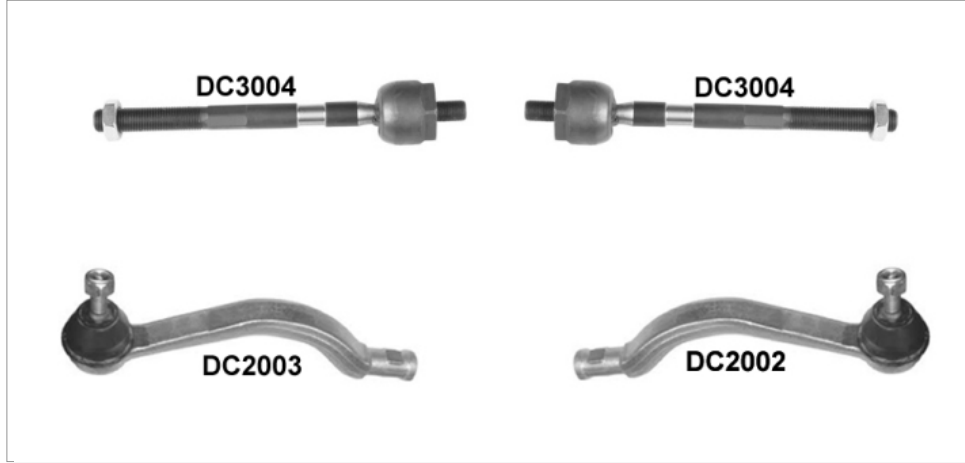

Kit Parçaları

Resim	Ürün Kodu / Adı	OEM	OEM	Ürün Kodu / Adı	Resim
	DC2002 Rotbaşı Ön Sağ Re6311	485200410R, 48520-0410R 6001547611, 6001550443	485202867R, 48520-2867R 6001547610, 6001550442	DC2003 Rotbaşı Ön Sol Re6312	
	DC3004 Rotmili Sol Ve Sağ 190 Re6811	6001547606, 6001550441 6001551453	6001547606, 6001550441 6001551453	DC3004 Rotmili Sol Ve Sağ 190 Re6811	

SPRING**2020 -**

Resim	Ürün Kodu ve Açıklaması	Detay	OEM
	NS1033 ROTİL ALT SOL VE SAĞ	Ağırlık : 0,21 kg / 0.463 lb	, 54500-1HA0C* 54500-3VU0A*, 54500-5792R* 54500-5FA1C, 54500-9KS1D 54501-1HA0C*, 54501-3512R* 54501-3512R, 54501-3VU0A*





RIW[®]

DAEWOO

DAMAS
1995 - 2002

Resim	Ürün Kodu ve Açıklaması	Detay	OEM
	DW2009 ROTBAŞI M14X1,5 LHT	Ağırlık : 0,267 kg / 0.589 lb Uzunluk : 74 mm / 2.91 inch Gövde Diş Çapı : M14X1,5 Aşık Diş Çapı : M12X1,25 Aşık Konik Çapı : Ø12,7	48820A8500000
	DW2010 ROTBAŞI M14X1,5 LHT	Ağırlık : 0,285 kg / 0.628 lb Uzunluk : 74 mm / 2.91 inch Gövde Diş Çapı : M14X1,5 Aşık Diş Çapı : M12X1,25 Aşık Konik Çapı : Ø12,7	48810A8500000

FSO
1972 - 2000

Resim	Ürün Kodu ve Açıklaması	Detay	OEM
	DW2004 ROTBAŞI SAĞ M16X1 RHT	Ağırlık : 0,616 kg / 1.358 lb Uzunluk : 80,5 mm / 3.17 inch Gövde Diş Çapı : M16X1 Aşık Diş Çapı : M14X1,5 Aşık Konik Çapı : Ø14,7	61870
	DW2005 ROTBAŞI SOL M16X1 LHT	Ağırlık : 0.33 kg / 0.728 lb	5930428
	DW2006 ROTBAŞI SAĞ M16X1 RHT	Ağırlık : 0,33 kg / 0.728 lb Uzunluk : 92 mm / 3.62 inch Gövde Diş Çapı : M16X1 Aşık Diş Çapı : M14X1,5 Aşık Konik Çapı : Ø14,7	5930429
	DW2007 ROTBAŞI SAĞ M18X1,5 RHT	Ağırlık : 0,427 kg / 0.941 lb Uzunluk : 74 mm / 2.91 inch Gövde Diş Çapı : M18X1,5 Aşık Diş Çapı : M14X1,5 Aşık Konik Çapı : Ø14,7	33523003057
	DW2008 ROTBAŞI SOL M18X1,5 RHT	Ağırlık : 0,428 kg / 0.944 lb Uzunluk : 74 mm / 2.91 inch Gövde Diş Çapı : M18X1,5 Aşık Diş Çapı : M14X1,5 Aşık Konik Çapı : Ø14,7	33523003056

LUBLIN
1972 - 2000



Resim	Ürün Kodu ve Açıklaması	Detay	OEM
	DW2007 ROTBAŞI SAĞ M18X1,5 RHT	Ağırlık : 0,427 kg / 0.941 lb Uzunluk : 74 mm / 2.91 inch Gövde Diş Çapı : M18X1,5 Aşık Diş Çapı : M14X1,5 Aşık Konik Çapı : Ø14,7	33523003057
	DW2008 ROTBAŞI SOL M18X1,5 RHT	Ağırlık : 0,428 kg / 0.944 lb Uzunluk : 74 mm / 2.91 inch Gövde Diş Çapı : M18X1,5 Aşık Diş Çapı : M14X1,5 Aşık Konik Çapı : Ø14,7	33523003056

* Bu sayfada ve katalogdaki tüm araçların adları, markaları, modelleri, sembolleri, logoları, orijinal numaraları (oe) ve diğer üçüncü parti numaraları sadece referans amaçlı kullanılmaktadır.

MUSSO**1999 - 2005**

Resim	Ürün Kodu ve Açıklaması	Detay	OEM
	DW3006 ROTMİLİ SAĞ-SOL M14X1,5 L=274	Ağırlık : 0,571 kg / 1.259 lb Uzunluk : 274 mm / 10.79 inch	

POLONEZ**1972 - 2000**

Resim	Ürün Kodu ve Açıklaması	Detay	OEM
	DW2004 ROTBAŞI SAĞ M16X1 RHT	Ağırlık : 0,616 kg / 1.358 lb Uzunluk : 80,5 mm / 3.17 inch Gövde Diş Çapı : M16X1 Aşık Diş Çapı : M14X1,5 Aşık Konik Çapı : Ø14,7	61870
	DW2005 ROTBAŞI SOL M16X1 LHT	Ağırlık : 0.33 kg / 0.728 lb	5930428
	DW2006 ROTBAŞI SAĞ M16X1 RHT	Ağırlık : 0,33 kg / 0.728 lb Uzunluk : 92 mm / 3.62 inch Gövde Diş Çapı : M16X1 Aşık Diş Çapı : M14X1,5 Aşık Konik Çapı : Ø14,7	5930429

RIW®

DAIHATSU

APPLAUSE
A101, A111
1989 - 2000

Resim	Ürün Kodu ve Açıklaması	Detay	OEM
	DH2003 ROTBAŞI SAĞ M12X1,25	Ağırlık : 0,376 kg / 0.829 lb Uzunluk : 114 mm / 4.49 inch Gövde Diş Çapı : M12X1,25 Aşık Diş Çapı : M10X1,25 Aşık Konik Çapı : Ø11,9	45046-87781, 45046-87782 45046-87784, 45046-97204
	DH2004 ROTBAŞI SOL M12X1,25	Ağırlık : 0,432 kg / 0.952 lb Uzunluk : 114 mm / 4.49 inch Gövde Diş Çapı : M12X1,25 Aşık Diş Çapı : M10X1,25 Aşık Konik Çapı : Ø11,9	45047-87280, 45047-87282 45047-87284, 45047-87784 45047-97204
	DH3001 ROTMİLİ M12X1,25 L=256	Ağırlık : 0,559 kg / 1.232 lb Uzunluk : 256 mm / 10.08 inch Gövde Diş Çapı : M12X1,25 Aşık Diş Çapı : M12X1,25	45503-87102
	DH5001 SALINCAK ÖN SAĞ	Malzeme Türü : Dövme Çelik	48068-87103
	DH5002 SALINCAK ÖN SOL	Malzeme Türü : Dövme Çelik	48069-87103
	DH11002 SALINCAK VE DENGİ KOLU BURCU ORTA SOL VE SAĞ	Yön : Orta Sol Ve Sağ Ağırlık : 0,102 kg / 0.225 lb Not : BÜYÜK	
	DH11003 SALINCAK VE DENGİ KOLU BURCU ÖN SOL VE SAĞ	Şasi (Ön / Arka) : ÖN Yön : Sol Ve Sağ Ağırlık : 0,042 kg / 0.093 lb Not : KÜÇÜK	4806887103*

CHARADE
G100
1987 - 1993





Resim	Ürün Kodu ve Açıklaması	Detay	OEM
	DH2003 ROTBAŞI SAĞ M12X1,25	Ağırlık : 0,376 kg / 0.829 lb Uzunluk : 114 mm / 4.49 inch Gövde Diş Çapı : M12X1,25 Aşık Diş Çapı : M10X1,25 Aşık Konik Çapı : Ø11,9	45046-87781, 45046-87782 45046-87784, 45046-97204
	DH2004 ROTBAŞI SOL M12X1,25	Ağırlık : 0,432 kg / 0.952 lb Uzunluk : 114 mm / 4.49 inch Gövde Diş Çapı : M12X1,25 Aşık Diş Çapı : M10X1,25 Aşık Konik Çapı : Ø11,9	45047-87280, 45047-87282 45047-87284, 45047-87784 45047-97204

* Bu sayfada ve katalogdaki tüm araçların adları, markaları, modelleri, sembolleri, logoları, orijinal numaraları (oe) ve diğer üçüncü parti numaraları sadece referans amaçlı kullanılmaktadır.

EXTOL
S22, S23
2000 - 2006

Resim	Ürün Kodu ve Açıklaması	Detay	OEM
	DH2008 ROTBAŞI SAĞ	Ağırlık : 0,433 kg / 0.955 lb	45046-87510
	DH2009 ROTBAŞI SOL	Ağırlık : 0,433 kg / 0.955 lb	45047-87510





HI-JET
S85
1990 - 1998

Resim	Ürün Kodu ve Açıklaması	Detay	OEM
	DH2001 ROTBAŞI SAĞ M14X1,5	Ağırlık : 0,352 kg / 0.776 lb Uzunluk : 67 mm / 2.64 inch Gövde Diş Çapı : M14X1,5 Aşık Diş Çapı : M10X1,25 Aşık Konik Çapı : Ø12,1	45046-87580
	DH2002 ROTBAŞI SOL M14X1,5	Ağırlık : 0,293 kg / 0.646 lb Uzunluk : 67 mm / 2.64 inch Gövde Diş Çapı : M14X1,5 Aşık Diş Çapı : M10X1,25 Aşık Konik Çapı : Ø12,1	45047-87503, 45047-87504 45047-87580
	DH6001 SALINCAK ÖN SAĞ	Ağırlık : 2.4 kg / 5.291 lb Malzeme Türü : Sac Metal	48068-87507
	DH6002 SALINCAK ÖN SOL	Ağırlık : 2.4 kg / 5.291 lb Malzeme Türü : Sac Metal	48069-87507
	DH11001 SALINCAK VE DENGE KOLU BURCU SOL VE SAĞ	Yön : Sol Ve Sağ Ağırlık : 0,146 kg / 0.322 lb	





MATERIA
2006 - 2010

Resim	Ürün Kodu ve Açıklaması	Detay	OEM
	DH3005 ROTMİLİ TYPE : 1.0 H/BACK M12X1,25 L=243	Ağırlık : 0,504 kg / 1.111 lb Uzunluk : 243 mm / 9.57 inch	45503-B1020





SIRION
M100
1998 - 2004

Resim	Ürün Kodu ve Açıklaması	Detay	OEM
	DH2003 ROTBAŞI SAĞ M12X1,25	Ağırlık : 0,376 kg / 0.829 lb Uzunluk : 114 mm / 4.49 inch Gövde Diş Çapı : M12X1,25 Aşık Diş Çapı : M10X1,25 Aşık Konik Çapı : Ø11,9	45046-87781, 45046-87782 45046-87784, 45046-97204
	DH2004 ROTBAŞI SOL M12X1,25	Ağırlık : 0,432 kg / 0.952 lb Uzunluk : 114 mm / 4.49 inch Gövde Diş Çapı : M12X1,25 Aşık Diş Çapı : M10X1,25 Aşık Konik Çapı : Ø11,9	45047-87280, 45047-87282 45047-87284, 45047-87784 45047-97204
	DH3003 ROTMİLİ M12X1,25 L=233	Ağırlık : 0,458 kg / 1.010 lb Uzunluk : 233 mm / 9.17 inch Gövde Diş Çapı : M14X1,5 Aşık Diş Çapı : M12X1,25	45503-97401, 45503-97401-000
	DH6007 SALINCAK ÖN ALT SAĞ	Ağırlık : 1,782 kg / 3.929 lb Malzeme Türü : Dövme Çelik	48068-97201, 48068-97401
	DH6008 SALINCAK ÖN ALT SOL DH6007	Ağırlık : 1,782 kg / 3.929 lb Malzeme Türü : Dövme Çelik	48069-97201, 48069-97401





SIRION
M300
2005 - 2010

Resim	Ürün Kodu ve Açıklaması	Detay	OEM
	DH2010 ROTBAŞI SAĞ M14X1,5	Ağırlık : 0,4 kg / 0.882 lb	45046-B9210
	DH2011 ROTBAŞI SOL M14X1,5	Ağırlık : 0,4 kg / 0.882 lb	45047-B9150
	DH3004 ROTMİLİ M12X1,25 L=243	Ağırlık : 0,474 kg / 1.045 lb Uzunluk : 243 mm / 9.57 inch Gövde Diş Çapı : M14X1,5 Aşık Diş Çapı : M12X1,25	45503-B1010
	DH3005 ROTMİLİ TYPE : 1.0 H/BACK M12X1,25 L=243	Ağırlık : 0,504 kg / 1.111 lb Uzunluk : 243 mm / 9.57 inch	45503-B1020

TERIOS
J100
1997 - 2005

Resim	Ürün Kodu ve Açıklaması	Detay	OEM
	DH2005 ROTBAŞI M14X1,5	Ağırlık : 0,302 kg / 0.666 lb Uzunluk : 69 mm / 2.72 inch Gövde Diş Çapı : M14X1,5 Aşık Diş Çapı : M12X1,25 Aşık Konik Çapı : Ø14,75	45046-87401
	DH3002 ROTMİLİ M14X1,5 L=311	Ağırlık : 0,539 kg / 1.188 lb Uzunluk : 311 mm / 12.24 inch Gövde Diş Çapı : M14X1,5 Aşık Diş Çapı : M14X1,5	45460-87401
	CV4009 Z ROT ARKA L=117	Ağırlık : 0,047 kg / 0.104 lb Uzunluk : 117 mm / 4.61 inch Aşık Diş Çapı : M8X1,25	48822-87401
	DH6003 SALINCAK ÖN SAĞ	Ağırlık : 2,83 kg / 6.239 lb Malzeme Türü : Sac Metal	48068-87403, 48068-87405
	DH6004 SALINCAK ÖN SOL	Ağırlık : 2,83 kg / 6.239 lb Malzeme Türü : Sac Metal	48069-87405

TERIOS
J200
2006 - 2017

Resim	Ürün Kodu ve Açıklaması	Detay	OEM
	CV1006 ROTİL	Ağırlık : 0,4 kg / 0.882 lb	48068B4010*, 48069B4010*
	DH2006 ROTBAŞI SAĞ M14X1,5		45046-B9080, 45046-B9320
	DH2007 ROTBAŞI SOL M14X1,5		45047-B9070, 45047-B9270
	CV4008 Z ROT ÖN L=117	Ağırlık : 0,217 kg / 0.478 lb Uzunluk : 117 mm / 4.61 inch Aşık Diş Çapı : M8X1,25	48822-97503
	DH6005 SALINCAK ÖN SAĞ	Ağırlık : 3,57 kg / 7.871 lb Malzeme Türü : Sac Metal	48068-B4010, 48068-B4011

* Bu sayfada ve katalogdaki tüm araçların adları, markaları, modelleri, sembolleri, logoları, orjinal numaraları (oe) ve diğer üçüncü parti numaraları sadece referans amaçlı kullanılmaktadır.

TERIOS**J200****2006 - 2017**

Resim	Ürün Kodu ve Açıklaması	Detay	OEM
	DH6006 SALINCAK ÖN SOL	Ağırlık : 3,57 kg / 7.871 lb Malzeme Türü : Sac Metal	48069-B4010, 48069-B4011
	DH11004 SALINCAK VE DENGE KOLU BURCU ORTA SOL VE SAĞ	Yön : Orta Sol Ve Sağ Ağırlık : 0,43 kg / 0.948 lb Not : KÜÇÜK	48068-B4010*, 48069-B4010*
	DH11005 SALINCAK VE DENGE KOLU BURCU SOL VE SAĞ	Yön : Sol Ve Sağ Ağırlık : 0,28 kg / 0.617 lb Not : BÜYÜK	48068-B4010*, 48069-B4010*



YRV**M2****2001 - 2005**

Resim	Ürün Kodu ve Açıklaması	Detay	OEM
	DH6007 SALINCAK ÖN ALT SAĞ	Ağırlık : 1,782 kg / 3.929 lb Malzeme Türü : Dövme Çelik	48068-97201, 48068-97401
	DH6008 SALINCAK ÖN ALT SOL DH6007	Ağırlık : 1,782 kg / 3.929 lb Malzeme Türü : Dövme Çelik	48069-97201, 48069-97401



RIW®

DODGE

AVENGER
II
2007 - 2014

Resim	Ürün Kodu ve Açıklaması	Detay	OEM
	FI1024 ROTİL ALT Ø15,5	Ağırlık : 0,43 kg / 0.948 lb Konik Ölçüsü : Ø15,5 Aşık Diş Çapı : M12X1,5 Rotil Gövde Çapı : Ø44,5	5085914AC, 5085914AD K05085914AD, K05090033AA K05090033AB
	CY2002 ROTBAŞI ÖN	Ağırlık : 0,497 kg / 1.096 lb Uzunluk : 122 mm / 4.80 inch Gövde Diş Çapı : M14x1,5 Aşık Diş Çapı : M12X1,25 Aşık Konik Çapı : Ø12,5	05066373AB, 05183761AD 5066373AA, K05183761AA K05183761AB, K05183761AC K68014944AA, K68141058AA
	JP4010 Z ROT ÖN SAĞ - SOL METAL	Ağırlık : 0,352 kg / 0.776 lb Malzeme Türü : Metal Uzunluk : 265 mm / 10.43 inch Aşık Diş Çapı : M10X1,25	05174185AC, 5174185AC

CALIBER
2006 - 2012

Resim	Ürün Kodu ve Açıklaması	Detay	OEM
	CY2002 ROTBAŞI ÖN	Ağırlık : 0,497 kg / 1.096 lb Uzunluk : 122 mm / 4.80 inch Gövde Diş Çapı : M14x1,5 Aşık Diş Çapı : M12X1,25 Aşık Konik Çapı : Ø12,5	05066373AB, 05183761AD 5066373AA, K05183761AA K05183761AB, K05183761AC K68014944AA, K68141058AA
	JP3004 ROTMİLİ ÖN SAĞ - SOL 298	Ağırlık : 0,57 kg / 1.257 lb Uzunluk : 298 mm / 11.73 inch Gövde Diş Çapı : M14x1,5 Aşık Diş Çapı : M14x1,5	68040224AA, K68040224AA
	JP4010 Z ROT ÖN SAĞ - SOL METAL	Ağırlık : 0,352 kg / 0.776 lb Malzeme Türü : Metal Uzunluk : 265 mm / 10.43 inch Aşık Diş Çapı : M10X1,25	05174185AC, 5174185AC

CARAVAN
II
1991 - 1995





Resim	Ürün Kodu ve Açıklaması	Detay	OEM
	CY4002 Z ROT ARKA L=119	Ağırlık : 0,295 kg / 0.650 lb Uzunluk : 119 mm / 4.69 inch	4721074AA, 5272190

CARAVAN
III
1996 - 2000





Resim	Ürün Kodu ve Açıklaması	Detay	OEM
	CY1001 ROTİL ALT SOL VE SAĞ	Ağırlık : 0,315 kg / 0.694 lb Rotil Gövde Çapı : Ø37,85	4443405, 4449553 K04762861AA

* Bu sayfada ve katalogdaki tüm araçların adları, markaları, modelleri, sembolleri, logoları, orjinal numaraları (oe) ve diğer üçüncü parti numaraları sadece referans amaçlı kullanılmaktadır.

CARAVAN
III
1996 - 2000

Resim	Ürün Kodu ve Açıklaması	Detay	OEM
	CY2001 ROTBAŞI M14X1,5 RHT M14X1,5	Ağırlık : 0,483 kg / 1.065 lb Uzunluk : 114 mm / 4.49 inch Gövde Diş Çapı : M14X1,5 Aşık Diş Çapı : M12X1,25 Aşık Konik Çapı : Ø12,5	4797706, EXCES3401RL K04797706
	CY4001 Z ROT ÖN L=310	Ağırlık : 0,435 kg / 0.959 lb Malzeme Türü : Metal Uzunluk : 310 mm / 12.20 inch Aşık Diş Çapı : M12X1,75	4743021AA, 4743454AA 4743454AB, 4743454AC 4743669AA, 4743669AB 4743669AC, 7B0411315
	CY4002 Z ROT ARKA L=119	Ağırlık : 0,295 kg / 0.650 lb Uzunluk : 119 mm / 4.69 inch	4721074AA, 5272190
	CY11004 SALINCAK VE DENGE KOLU BURCU SOL VE SAĞ	Yön : Sol Ve Sağ Ağırlık : 0,148 kg / 0.326 lb Not : BÜYÜK	4684548, 4743556AA 4784548, K80830
	CY11005 SALINCAK VE DENGE KOLU BURCU SOL VE SAĞ	Yön : Sol Ve Sağ Ağırlık : 0,248 kg / 0.547 lb Not : BÜYÜK	4743094AA, 4743095AA K200157

CARAVAN
IV
2001 - 2007







Resim	Ürün Kodu ve Açıklaması	Detay	OEM
	CY1002 ROTİL ALT	Ağırlık : 0,3 kg / 0.661 lb	4743376AA, 5051316 505-1316
	CY2002 ROTBAŞI ÖN	Ağırlık : 0,497 kg / 1.096 lb Uzunluk : 122 mm / 4.80 inch Gövde Diş Çapı : M14x1,5 Aşık Diş Çapı : M12X1,25 Aşık Konik Çapı : Ø12,5	05066373AB, 05183761AD 5066373AA, K05183761AA K05183761AB, K05183761AC K68014944AA, K68141058AA
	CY3001 ROTMİLİ	Ağırlık : 0,595 kg / 1.312 lb Uzunluk : 291,5 mm / 11.48 inch Gövde Diş Çapı : M14X1,5 Aşık Diş Çapı : M14X1,5	04743935AD, 680196443AB
	CY4001 Z ROT ÖN L=310	Ağırlık : 0,435 kg / 0.959 lb Malzeme Türü : Metal Uzunluk : 310 mm / 12.20 inch Aşık Diş Çapı : M12X1,75	4743021AA, 4743454AA 4743454AB, 4743454AC 4743669AA, 4743669AB 4743669AC, 7B0411315
	CY4002 Z ROT ARKA L=119	Ağırlık : 0,295 kg / 0.650 lb Uzunluk : 119 mm / 4.69 inch	4721074AA, 5272190

* Bu sayfada ve katalogdaki tüm araçların adları, markaları, modelleri, sembolleri, logoları, orijinal numaraları (oe) ve diğer üçüncü parti numaraları sadece referans amaçlı kullanılmaktadır.

CARAVAN
IV
2001 - 2007

Resim	Ürün Kodu ve Açıklaması	Detay	OEM
	CY11004 SALINCAK VE DENGE KOLU BURCU SOL VE SAĞ	Yön : Sol Ve Sağ Ağırlık : 0,148 kg / 0.326 lb Not : BÜYÜK	4684548, 4743556AA 4784548, K80830
	CY11005 SALINCAK VE DENGE KOLU BURCU SOL VE SAĞ	Yön : Sol Ve Sağ Ağırlık : 0,248 kg / 0.547 lb Not : BÜYÜK	4743094AA, 4743095AA K200157

CHALLENGER
III
2008 - 2014

Resim	Ürün Kodu ve Açıklaması	Detay	OEM
	CY2004 ROTBAŞI M14X1,5 RHT M15X1,5	Ağırlık : 0,695 kg / 1.532 lb Uzunluk : 118 mm / 4.65 inch Gövde Diş Çapı : M15X1,5 Aşık Diş Çapı : M14X1,5 Aşık Konik Çapı : Ø15,1	5201-3468AB, 5201-3468AC
	CY3002 ROTMİLİ M15X1,5 L=323,5	Ağırlık : 0,78 kg / 1.720 lb Uzunluk : 323,5 mm / 12.74 inch Gövde Diş Çapı : M18X1,5 Aşık Diş Çapı : M15X1,5	68028831AA, 68028831AC 68028831AR
	CY4005 Z ROT ARKA L=261	Ağırlık : 0,27 kg / 0.595 lb Uzunluk : 261 mm / 10.28 inch	4766866AA
	CY4006 Z ROT ÖN SAĞ L=214	Ağırlık : 0,56 kg / 1.235 lb Uzunluk : 214 mm / 8.43 inch Aşık Diş Çapı : M14X2	4895482AA, 4895482AB 4895483AB, K04895483AB
	CY4007 Z ROT SOL	Ağırlık : 0,56 kg / 1.235 lb Uzunluk : 214 mm / 8.43 inch Aşık Diş Çapı : M14X2	4895483AA, 4895483AB K0489548AB
	CY11006 SALINCAK VE DENGE KOLU BURCU SOL VE SAĞ	Yön : Sol Ve Sağ Ağırlık : 0.37 kg / 0.816 lb	5180606AA*, 5180606AB* 5180607AA*, 5180607AB* 68191983AA*, K04782613AC

CHALLENGER
III FACELIFT
2015 -

Resim	Ürün Kodu ve Açıklaması	Detay	OEM
	CY11006 SALINCAK VE DENGE KOLU BURCU SOL VE SAĞ	Yön : Sol Ve Sağ Ağırlık : 0.37 kg / 0.816 lb	5180606AA*, 5180606AB* 5180607AA*, 5180607AB* 68191983AA*, K04782613AC

* Bu sayfada ve katalogdaki tüm araçların adları, markaları, modelleri, sembolleri, logoları, orjinal numaraları (oe) ve diğer üçüncü parti numaraları sadece referans amaçlı kullanılmaktadır.

CHARGER
VI
2006 - 2010

Resim	Ürün Kodu ve Açıklaması	Detay	OEM
	CY2004 ROTBAŞI M14X1,5 RHT M15X1,5	Ağırlık : 0,695 kg / 1.532 lb Uzunluk : 118 mm / 4.65 inch Gövde Diş Çapı : M15X1,5 Aşık Diş Çapı : M14X1,5 Aşık Konik Çapı : Ø15,1	5201-3468AB, 5201-3468AC
	CY3002 ROTMİLİ M15X1,5 L=323,5	Ağırlık : 0,78 kg / 1.720 lb Uzunluk : 323,5 mm / 12.74 inch Gövde Diş Çapı : M18X1,5 Aşık Diş Çapı : M15X1,5	68028831AA, 68028831AC 680288331AR
	CY4005 Z ROT ARKA L=261	Ağırlık : 0,27 kg / 0.595 lb Uzunluk : 261 mm / 10.28 inch	4766866AA
	CY4006 Z ROT ÖN SAĞ L=214	Ağırlık : 0,56 kg / 1.235 lb Uzunluk : 214 mm / 8.43 inch Aşık Diş Çapı : M14X2	4895482AA, 4895482AB 4895483AB, K04895483AB
	CY4007 Z ROT SOL	Ağırlık : 0,56 kg / 1.235 lb Uzunluk : 214 mm / 8.43 inch Aşık Diş Çapı : M14X2	4895483AA, 4895483AB K0489548AB
	CY6009 SALINCAK ÖN SAĞ	Ağırlık : 2,288 kg / 5.044 lb Malzeme Türü : Döküm Çelik	782612AC, DA782612AC
	CY6010 SALINCAK ÖN SOL	Ağırlık : 2,288 kg / 5.044 lb Malzeme Türü : Döküm Çelik	782613AC, DA782613AC
	CY11006 SALINCAK VE DENGİ KOLU BURCU SOL VE SAĞ	Yön : Sol Ve Sağ Ağırlık : 0.37 kg / 0.816 lb	5180606AA*, 5180606AB* 5180607AA*, 5180607AB* 68191983AA*, K04782613AC

CHARGER
VII
2011 - 2014

Resim	Ürün Kodu ve Açıklaması	Detay	OEM
	CY3002 ROTMİLİ M15X1,5 L=323,5	Ağırlık : 0,78 kg / 1.720 lb Uzunluk : 323,5 mm / 12.74 inch Gövde Diş Çapı : M18X1,5 Aşık Diş Çapı : M15X1,5	68028831AA, 68028831AC 680288331AR
	CY4005 Z ROT ARKA L=261	Ağırlık : 0,27 kg / 0.595 lb Uzunluk : 261 mm / 10.28 inch	4766866AA

* Bu sayfada ve katalogdaki tüm araçların adları, markaları, modelleri, sembolleri, logoları, orijinal numaraları (oe) ve diğer üçüncü parti numaraları sadece referans amaçlı kullanılmaktadır.

CHARGER VII 2011 - 2014

Resim	Ürün Kodu ve Açıklaması	Detay	OEM
	CY4006 Z ROT ÖN SAĞ L=214	Ağırlık : 0,56 kg / 1.235 lb Uzunluk : 214 mm / 8.43 inch Aşık Diş Çapı : M14X2	4895482AA, 4895482AB 4895483AB, K04895483AB
	CY4007 Z ROT SOL	Ağırlık : 0,56 kg / 1.235 lb Uzunluk : 214 mm / 8.43 inch Aşık Diş Çapı : M14X2	4895483AA, 4895483AB K0489548AB
	CY11006 SALINCAK VE DENGE KOLU BURCU SOL VE SAĞ	Yön : Sol Ve Sağ Ağırlık : 0.37 kg / 0.816 lb	5180606AA*, 5180606AB* 5180607AA*, 5180607AB* 68191983AA*, K04782613AC

CHARGER VII FACELIFT 2015 -

Resim	Ürün Kodu ve Açıklaması	Detay	OEM
	CY11006 SALINCAK VE DENGE KOLU BURCU SOL VE SAĞ	Yön : Sol Ve Sağ Ağırlık : 0.37 kg / 0.816 lb	5180606AA*, 5180606AB* 5180607AA*, 5180607AB* 68191983AA*, K04782613AC

DAKOTA II 1997 - 2004

Resim	Ürün Kodu ve Açıklaması	Detay	OEM
	CY2004 ROTBAŞI M14X1,5 RHT M15X1,5	Ağırlık : 0,695 kg / 1.532 lb Uzunluk : 118 mm / 4.65 inch Gövde Diş Çapı : M15X1,5 Aşık Diş Çapı : M14X1,5 Aşık Konik Çapı : Ø15,1	5201-3468AB, 5201-3468AC

DAYTONA I 1984 - 1986

Resim	Ürün Kodu ve Açıklaması	Detay	OEM
	CY1001 ROTİL ALT SOL VE SAĞ	Ağırlık : 0,315 kg / 0.694 lb Rotil Gövde Çapı : Ø37,85	4443405, 4449553 K04762861AA

DAYTONA I 1ST FACELIFT 1987 - 1991

Resim	Ürün Kodu ve Açıklaması	Detay	OEM
	CY1001 ROTİL ALT SOL VE SAĞ	Ağırlık : 0,315 kg / 0.694 lb Rotil Gövde Çapı : Ø37,85	4443405, 4449553 K04762861AA

* Bu sayfada ve katalogdaki tüm araçların adları, markaları, modelleri, sembolleri, logoları, orjinal numaraları (oe) ve diğer üçüncü parti numaraları sadece referans amaçlı kullanılmaktadır.



DAYTONA I 2ND FACELIFT 1992 - 1993

Resim	Ürün Kodu ve Açıklaması	Detay	OEM
	CY1001 ROTİL ALT SOL VE SAĞ	Ağırlık : 0,315 kg / 0.694 lb Rotil Gövde Çapı : Ø37,85	4443405, 4449553 K04762861AA





DINASTY 1988 - 1993

Resim	Ürün Kodu ve Açıklaması	Detay	OEM
	CY1001 ROTİL ALT SOL VE SAĞ	Ağırlık : 0,315 kg / 0.694 lb Rotil Gövde Çapı : Ø37,85	4443405, 4449553 K04762861AA

GRAND CARAVAN 1991 - 1995

Resim	Ürün Kodu ve Açıklaması	Detay	OEM
	CY1001 ROTİL ALT SOL VE SAĞ	Ağırlık : 0,315 kg / 0.694 lb Rotil Gövde Çapı : Ø37,85	4443405, 4449553 K04762861AA
	CY4002 Z ROT ARKA L=119	Ağırlık : 0,295 kg / 0.650 lb Uzunluk : 119 mm / 4.69 inch	4721074AA, 5272190

GRAND CARAVAN 1995 - 2001





Resim	Ürün Kodu ve Açıklaması	Detay	OEM
	CY1001 ROTİL ALT SOL VE SAĞ	Ağırlık : 0,315 kg / 0.694 lb Rotil Gövde Çapı : Ø37,85	4443405, 4449553 K04762861AA
	CY2001 ROTBAŞI M14X1,5 RHT M14X1,5	Ağırlık : 0,483 kg / 1.065 lb Uzunluk : 114 mm / 4.49 inch Gövde Diş Çapı : M14X1,5 Aşık Diş Çapı : M12X1,25 Aşık Konik Çapı : Ø12,5	4797706, EXCES3401RL K04797706
	CY4001 Z ROT ÖN L=310	Ağırlık : 0,435 kg / 0.959 lb Malzeme Türü : Metal Uzunluk : 310 mm / 12.20 inch Aşık Diş Çapı : M12X1,75	4743021AA, 4743454AA 4743454AB, 4743454AC 4743669AA, 4743669AB 4743669AC, 7B0411315
	CY4002 Z ROT ARKA L=119	Ağırlık : 0,295 kg / 0.650 lb Uzunluk : 119 mm / 4.69 inch	4721074AA, 5272190

* Bu sayfada ve katalogdaki tüm araçların adları, markaları, modelleri, sembolleri, logoları, orijinal numaraları (oe) ve diğer üçüncü parti numaraları sadece referans amaçlı kullanılmaktadır.

GRAND CARAVAN
1995 - 2001

Resim	Ürün Kodu ve Açıklaması	Detay	OEM
	CY11004 SALINCAK VE DENGE KOLU BURCU SOL VE SAĞ	Yön : Sol Ve Sağ Ağırlık : 0,148 kg / 0.326 lb Not : BÜYÜK	4684548, 4743556AA 4784548, K80830
	CY11005 SALINCAK VE DENGE KOLU BURCU SOL VE SAĞ	Yön : Sol Ve Sağ Ağırlık : 0,248 kg / 0.547 lb Not : BÜYÜK	4743094AA, 4743095AA K200157

GRAND CARAVAN
2001 - 2007

Resim	Ürün Kodu ve Açıklaması	Detay	OEM
	CY1002 ROTİL ALT	Ağırlık : 0,3 kg / 0.661 lb	4743376AA, 5051316 505-1316
	CY2002 ROTBAŞI ÖN	Ağırlık : 0,497 kg / 1.096 lb Uzunluk : 122 mm / 4.80 inch Gövde Diş Çapı : M14x1,5 Aşık Diş Çapı : M12X1,25 Aşık Konik Çapı : Ø12,5	05066373AB, 05183761AD 5066373AA, K05183761AA K05183761AB, K05183761AC K68014944AA, K68141058AA
	CY3001 ROTMİLİ	Ağırlık : 0,595 kg / 1.312 lb Uzunluk : 291,5 mm / 11.48 inch Gövde Diş Çapı : M14X1,5 Aşık Diş Çapı : M14X1,5	04743935AD, 680196443AB
	CY4001 Z ROT ÖN L=310	Ağırlık : 0,435 kg / 0.959 lb Malzeme Türü : Metal Uzunluk : 310 mm / 12.20 inch Aşık Diş Çapı : M12X1,75	4743021AA, 4743454AA 4743454AB, 4743454AC 4743669AA, 4743669AB 4743669AC, 7B0411315
	CY4002 Z ROT ARKA L=119	Ağırlık : 0,295 kg / 0.650 lb Uzunluk : 119 mm / 4.69 inch	4721074AA, 5272190
	CY11004 SALINCAK VE DENGE KOLU BURCU SOL VE SAĞ	Yön : Sol Ve Sağ Ağırlık : 0,148 kg / 0.326 lb Not : BÜYÜK	4684548, 4743556AA 4784548, K80830
	CY11005 SALINCAK VE DENGE KOLU BURCU SOL VE SAĞ	Yön : Sol Ve Sağ Ağırlık : 0,248 kg / 0.547 lb Not : BÜYÜK	4743094AA, 4743095AA K200157





GRAND CARAVAN
2008 - 2016

Resim	Ürün Kodu ve Açıklaması	Detay	OEM
	CY2002 ROTBAŞI ÖN	Ağırlık : 0,497 kg / 1.096 lb Uzunluk : 122 mm / 4.80 inch Gövde Diş Çapı : M14x1,5 Aşık Diş Çapı : M12X1,25 Aşık Konik Çapı : Ø12,5	05066373AB, 05183761AD 5066373AA, K05183761AA K05183761AB, K05183761AC K68014944AA, K68141058AA
	CY4001 Z ROT ÖN L=310	Ağırlık : 0,435 kg / 0.959 lb Malzeme Türü : Metal Uzunluk : 310 mm / 12.20 inch Aşık Diş Çapı : M12X1,75	4743021AA, 4743454AA 4743454AB, 4743454AC 4743669AA, 4743669AB 4743669AC, 7B0411315

IMPERIAL
1991 - 1993

Resim	Ürün Kodu ve Açıklaması	Detay	OEM
	CY1001 ROTİL ALT SOL VE SAĞ	Ağırlık : 0,315 kg / 0.694 lb Rotil Gövde Çapı : Ø37,85	4443405, 4449553 K04762861AA



JOURNEY
2009 - 2020

Resim	Ürün Kodu ve Açıklaması	Detay	OEM
	F11024 ROTİL ALT Ø15,5	Ağırlık : 0,43 kg / 0.948 lb Konik Ölçüsü : Ø15,5 Aşık Diş Çapı : M12X1,5 Rotil Gövde Çapı : Ø44,5	5085914AC, 5085914AD K05085914AD, K05090033AA K05090033AB
	CY2002 ROTBAŞI ÖN	Ağırlık : 0,497 kg / 1.096 lb Uzunluk : 122 mm / 4.80 inch Gövde Diş Çapı : M14x1,5 Aşık Diş Çapı : M12X1,25 Aşık Konik Çapı : Ø12,5	05066373AB, 05183761AD 5066373AA, K05183761AA K05183761AB, K05183761AC K68014944AA, K68141058AA
	F14022 Z ROT ARKA SAĞ-SOL METAL L=80	Ağırlık : 0,346 kg / 0.763 lb Malzeme Türü : Metal Uzunluk : 80 mm / 3.15 inch	K04766435AA, K68052655AA
	F16095 SALINCAK ÖN ALT SAĞ	Ağırlık : 5,318 kg / 11.724 lb Malzeme Türü : Döküm Çelik	K04766423AB, K04766423AD K04766424AA, K04766424AB K04766424AC, K04766424AD K04766424AE
	F16096 SALINCAK ÖN ALT SOL	Ağırlık : 5,318 kg / 11.724 lb Malzeme Türü : Döküm Çelik	K04766423AA, K04766423AB K04766423AC, K04766423AD K04766423AE, K04766424AB K04766424AD

LEBARON
1989 - 1995

Resim	Ürün Kodu ve Açıklaması	Detay	OEM
	CY1001 ROTİL ALT SOL VE SAĞ	Ağırlık : 0,315 kg / 0.694 lb Rotil Gövde Çapı : Ø37,85	4443405, 4449553 K04762861AA

MAGNUM
2005 - 2008

Resim	Ürün Kodu ve Açıklaması	Detay	OEM
	CY3002 ROTMİLİ M15X1,5 L=323,5	Ağırlık : 0,78 kg / 1.720 lb Uzunluk : 323,5 mm / 12.74 inch Gövde Diş Çapı : M18X1,5 Aşık Diş Çapı : M15X1,5	68028831AA, 68028831AC 680288331AR
	CY4006 Z ROT ÖN SAĞ L=214	Ağırlık : 0,56 kg / 1.235 lb Uzunluk : 214 mm / 8.43 inch Aşık Diş Çapı : M14X2	4895482AA, 4895482AB 4895483AB, K04895483AB
	CY4007 Z ROT SOL	Ağırlık : 0,56 kg / 1.235 lb Uzunluk : 214 mm / 8.43 inch Aşık Diş Çapı : M14X2	4895483AA, 4895483AB K0489548AB

MAGNUM
II
2005 - 2008

Resim	Ürün Kodu ve Açıklaması	Detay	OEM
	CY11006 SALINCAK VE DENGE KOLU BURCU SOL VE SAĞ	Yön : Sol Ve Sağ Ağırlık : 0.37 kg / 0.816 lb	5180606AA*, 5180606AB* 5180607AA*, 5180607AB* 68191983AA*, K04782613AC

NEON
1995 - 1999







Resim	Ürün Kodu ve Açıklaması	Detay	OEM
	CY1001 ROTİL ALT SOL VE SAĞ	Ağırlık : 0,315 kg / 0.694 lb Rotil Gövde Çapı : Ø37,85	4443405, 4449553 K04762861AA

NEON
1995 - 2001

Resim	Ürün Kodu ve Açıklaması	Detay	OEM
	CY2003 ROTBAŞI M14X1,5 RHT M14X1,5	Ağırlık : 0,48 kg / 1.058 lb	4762861AA

* Bu sayfada ve katalogdaki tüm araçların adları, markaları, modelleri, sembolleri, logoları, orjinal numaraları (oe) ve diğer üçüncü parti numaraları sadece referans amaçlı kullanılmaktadır.

NEON
2000 - 2005

Resim	Ürün Kodu ve Açıklaması	Detay	OEM
	CY2003 ROTBAŞI M14X1,5 RHT M14X1,5	Ağırlık : 0,48 kg / 1.058 lb	4762861AA
	CY6005 SALINCAK ÖN SAĞ	Ağırlık : 4,011 kg / 8.843 lb Malzeme Türü : Sac Metal	4656730AH
	CY6005J SALINCAK ÖN SAĞ	Ağırlık : 3,696 kg / 8.148 lb Malzeme Türü : Sac Metal	4656730AH
	CY6006 SALINCAK ÖN SOL	Ağırlık : 4,011 kg / 8.843 lb Malzeme Türü : Sac Metal	4656731AH
	CY6006J SALINCAK ÖN SOL	Ağırlık : 3,696 kg / 8.148 lb Malzeme Türü : Sac Metal	4656731AH
	CY11001 SALINCAK VE DENGE KOLU BURCU ÖN SOL VE SAĞ	Şasi (Ön / Arka) : ÖN Yön : Sol Ve Sağ Ağırlık : 0,39 kg / 0.860 lb Not : KÜÇÜK	4656012AC, 4656730AH 4656731AH
	CY11002 SALINCAK VE DENGE KOLU BURCU ÖN SOL VE SAĞ	Şasi (Ön / Arka) : ÖN Yön : Sol Ve Sağ Ağırlık : 0,158 kg / 0.348 lb Not : BÜYÜK	4656012AC, 4656730AH* 4656731AH*

NEW YORKER
1989 - 1995

Resim	Ürün Kodu ve Açıklaması	Detay	OEM
	CY1001 ROTİL ALT SOL VE SAĞ	Ağırlık : 0,315 kg / 0.694 lb Rotil Gövde Çapı : Ø37,85	4443405, 4449553 K04762861AA

NITRO
2007 - 2012

Resim	Ürün Kodu ve Açıklaması	Detay	OEM
	JP1008 ROTİL ÖN ALT Ø17,3	Ağırlık : 0,580 kg / 1.279 lb Konik Ölçüsü : Ø17,3 Aşık Dış Çapı : M14X1,5 Rotil Gövde Çapı : Ø49,9	5135651AB, 5135651AC 5135651AD, 5135651AE K80629

* Bu sayfada ve katalogdaki tüm araçların adları, markaları, modelleri, sembolleri, logoları, orjinal numaraları (oe) ve diğer üçüncü parti numaraları sadece referans amaçlı kullanılmaktadır.

NITRO
2007 - 2012

Resim	Ürün Kodu ve Açıklaması	Detay	OEM
	JP3004 ROTMİLİ ÖN SAĞ - SOL 298	Ağırlık : 0,57 kg / 1.257 lb Uzunluk : 298 mm / 11.73 inch Gövde Diş Çapı : M14x1,5 Aşık Diş Çapı : M14x1,5	68040224AA, K68040224AA
	JP4010 Z ROT ÖN SAĞ - SOL METAL	Ağırlık : 0,352 kg / 0.776 lb Malzeme Türü : Metal Uzunluk : 265 mm / 10.43 inch Aşık Diş Çapı : M10X1,25	05174185AC, 5174185AC

PHANTOM
1989 - 1995

Resim	Ürün Kodu ve Açıklaması	Detay	OEM
	CY1001 ROTİL ALT SOL VE SAĞ	Ağırlık : 0,315 kg / 0.694 lb Rotil Gövde Çapı : Ø37,85	4443405, 4449553 K04762861AA

RAM 1500
II
1994 - 2001

Resim	Ürün Kodu ve Açıklaması	Detay	OEM
	JP1007 ROTİL ÖN ÜST SAĞ - SOL Ø15,85	Ağırlık : 0,61 kg / 1.345 lb Konik Ölçüsü : Ø15,85 Aşık Diş Çapı : 9/16"X18 Rotil Gövde Çapı : Ø45,5	4746696AB, 5012432AA 68004085AA

RAM 3500
III FACELIFT
2008 - 2010

Resim	Ürün Kodu ve Açıklaması	Detay	OEM
	JP4006 Z ROT SOL VE SAĞ	Ağırlık : 0,375 kg / 0.827 lb Uzunluk : 240 mm / 9.45 inch Aşık Diş Çapı : M12X1,75	52089486AC, 52089486AE 5289486AC

RAM 4500
III FACELIFT
2008 - 2010

Resim	Ürün Kodu ve Açıklaması	Detay	OEM
	JP4006 Z ROT SOL VE SAĞ	Ağırlık : 0,375 kg / 0.827 lb Uzunluk : 240 mm / 9.45 inch Aşık Diş Çapı : M12X1,75	52089486AC, 52089486AE 5289486AC

RAM 5500**2008 - 2010**

Resim	Ürün Kodu ve Açıklaması	Detay	OEM
	JP4006 Z ROT SOL VE SAĞ	Ağırlık : 0,375 kg / 0.827 lb Uzunluk : 240 mm / 9.45 inch Aşık Diş Çapı : M12X1,75	52089486AC, 52089486AE 5289486AC

SHADOW**1989 - 1994**

Resim	Ürün Kodu ve Açıklaması	Detay	OEM
	CY1001 ROTİL ALT SOL VE SAĞ	Ağırlık : 0,315 kg / 0.694 lb Rotil Gövde Çapı : Ø37,85	4443405, 4449553 K04762861AA

SPIRIT**1989 - 1995**

Resim	Ürün Kodu ve Açıklaması	Detay	OEM
	CY1001 ROTİL ALT SOL VE SAĞ	Ağırlık : 0,315 kg / 0.694 lb Rotil Gövde Çapı : Ø37,85	4443405, 4449553 K04762861AA

RIW®

FIAT

131 MIRAFIORI
1974 - 2001

Resim	Ürün Kodu ve Açıklaması	Detay	OEM
	FI3001A ROTMİLİ SAĞ-SOL 270	Ağırlık : 0,607 kg / 1.338 lb Uzunluk : 270 mm / 10.63 inch Gövde Diş Çapı : M14X1,5 Aşık Diş Çapı : M14X1,5	
	FI3002 ROTMİLİ M12X1,5 L=285	Ağırlık : 0,515 kg / 1.135 lb Uzunluk : 285 mm / 11.22 inch Gövde Diş Çapı : M14X1,5 Aşık Diş Çapı : M12X1,15	59588244

500 L
2012 - 2020

Resim	Ürün Kodu ve Açıklaması	Detay	OEM
	AF4013 Z ROT ÖN SAĞ-SOL L=298	Ağırlık : 0,397 kg / 0.875 lb Uzunluk : 298 mm / 11.73 inch	50515276, 51805870

ALBEA
178
1996 - 2013

Resim	Ürün Kodu ve Açıklaması	Detay	OEM
	FI12155 MOTOR TAKOZU SOL VE SAĞ MOTOR TAKOZU	Yön : Sol Ve Sağ Ağırlık : 0.942 kg / 2.077 lb Not : MOTOR TAKOZU	46439600

BRAVO
198
2007 - 2014

Resim	Ürün Kodu ve Açıklaması	Detay	OEM
	FI6091J SALINCAK ÖN	Ağırlık : 2,41 kg / 5.313 lb Malzeme Türü : Sac Metal	50705465, 51827737

DOBLO
119
2000 - 2010





Resim	Ürün Kodu ve Açıklaması	Detay	OEM
	FI12159 VİRAJ DEMİR LASTİĞİ SOL VE SAĞ RUBBER	Şasi (Ön / Arka) : ÖN Yön : Sol Ve Sağ Ağırlık : 0.13 kg / 0.287 lb Malzeme Türü : Rubber Not : VİRAJ DEMİR LASTİĞİ ÖN	51854406, 51886184
	FI12160 MOTOR TAKOZU SOL VE SAĞ MOTOR TAKOZU	Yön : Sol Ve Sağ Ağırlık : 0.198 kg / 0.437 lb Not : Motor takozu	46830162

* Bu sayfada ve katalogdaki tüm araçların adları, markaları, modelleri, sembolleri, logoları, orjinal numaraları (oe) ve diğer üçüncü parti numaraları sadece referans amaçlı kullanılmaktadır.

DOBLO 263 2010 - 2022

Resim	Ürün Kodu ve Açıklaması	Detay	OEM
	FI3038 ROTMİLİ M14X1,5 L=305	Ağırlık : 0,702 kg / 1.548 lb Uzunluk : 299 mm / 11.77 inch Gövde Diş Çapı : M18X1,5 Aşık Diş Çapı : M14X1,5	26144989, 51878596 51885795, 51885797 51938732, 52061070 52077975, 52077976 68391080AA

DOBLO MPV 1263 2010 - 2022

Resim	Ürün Kodu ve Açıklaması	Detay	OEM
	FI12150 MOTOR TAKOZU SOL VE SAĞ ARKA MOTOR TAKOZU (ŞANZIMAN TA TA	Yön : Sol Ve Sağ Ağırlık : 0.762 kg / 1.680 lb Not : ARKA MOTOR TAKOZU (ŞANZIMAN TA	51831511, 51879480
	FI12151 MOTOR TAKOZU SOL VE SAĞ MOTOR TAKOZU	Yön : Sol Ve Sağ Ağırlık : 0.5 kg / 1.102 lb Not : Motor takozu	51815759
	FI12152 MOTOR TAKOZU SOL VE SAĞ MOTOR TAKOZU	Yön : Sol Ve Sağ Ağırlık : 0.26 kg / 0.573 lb Not : Motor takozu	51815760
	FI12158 MOTOR TAKOZU SOL VE SAĞ MOTOR TAKOZU	Yön : Sol Ve Sağ Ağırlık : 1.26 kg / 2.778 lb Not : Motor takozu	51849522
	FI12156 SÜSPANSİYON TAKOZU SOL VE SAĞ SUS. ARA YATAK TAKOZ ARKA	Yön : Sol Ve Sağ Ağırlık : 0.38 kg / 0.838 lb Not : SUS. ARA YATAK TAKOZ ARKA	51850337
	FI12157 SÜSPANSİYON TAKOZU SOL VE SAĞ SUS. ARA YATAK TAKOZ ARKA	Yön : Sol Ve Sağ Ağırlık : 0.27 kg / 0.595 lb Not : SUS. ARA YATAK TAKOZ ARKA	51864414

DUCATO II 230 10Q - 14Q - 1,8Q 1994 - 2002

Resim	Ürün Kodu ve Açıklaması	Detay	OEM
	FI23123025 ROT TAKIMI SOL VE SAĞ	Ağırlık : 1,222 kg / 2.694 lb Rotbaşı : FI2312 Rotmili : FI3025	1306716080*, 1471654080* 400624S, 4018.A3* 9945836*
	FI23123026 ROT TAKIMI ÖN	Ağırlık : 1,222 kg / 2.694 lb Rotbaşı : FI2312 Rotmili : FI3026	1306716080*, 4006.24* 4018.A3*, 9945836*

* Bu sayfada ve katalogdaki tüm araçların adları, markaları, modelleri, sembolleri, logoları, orijinal numaraları (oe) ve diğer üçüncü parti numaraları sadece referans amaçlı kullanılmaktadır.



DUCATO
II 230 10Q - 14Q - 1,8Q
1994 - 2002

Resim	Ürün Kodu ve Açıklaması	Detay	OEM
	FI12144 SÜSPANSİYON TAKOZU ARKA SÜSPANSİYON TAKOZU	Yön : Arka Ağırlık : 0.55 kg / 1.213 lb Not : SÜSPANSİYON TAKOZU	1311826080, 1318573080 5166.50
	FI12145 SÜSPANSİYON TAKOZU SOL VE SAĞ	Yön : Sol Ve Sağ Ağırlık : 0.15 kg / 0.331 lb	1313045080, 5033.41
	FI12147 SÜSPANSİYON TAKOZU SOL VE SAĞ	Yön : Sol Ve Sağ Ağırlık : 0.838 kg / 1.847 lb	1311858080, 5166.51

DUCATO
II 244 14Q - 1,8Q
2002 - 2006

Resim	Ürün Kodu ve Açıklaması	Detay	OEM
	FI12149 AMORTİSÖR TAKOZU SOL VE SAĞ ÖN	Yön : Sol Ve Sağ Ağırlık : 1.116 kg / 2.460 lb	1339628080, 5038.89
	FI12154 AMORTİSÖR TAKOZU SOL VE SAĞ AMORTİSOR RULMANI	Yön : Sol Ve Sağ Ağırlık : 0.072 kg / 0.159 lb Not : AMORTİSOR RULMANI	1318573080, 1355179080 5035.30, 5035.39 5035.47





DUCATO
III 250 1,5Q - 1,7Q - 1,7H - 2,0Q
2006 -

Resim	Ürün Kodu ve Açıklaması	Detay	OEM
	FI12149 AMORTİSÖR TAKOZU SOL VE SAĞ ÖN	Yön : Sol Ve Sağ Ağırlık : 1.116 kg / 2.460 lb	1339628080, 5038.89
	FI12154 AMORTİSÖR TAKOZU SOL VE SAĞ AMORTİSOR RULMANI	Yön : Sol Ve Sağ Ağırlık : 0.072 kg / 0.159 lb Not : AMORTİSOR RULMANI	1318573080, 1355179080 5035.30, 5035.39 5035.47
	FI12146 SÜSPANSİYON TAKOZU SOL VE SAĞ	Yön : Sol Ve Sağ Ağırlık : 0.52 kg / 1.146 lb	1351266080, 5166.88

FIORINO NUOVO
1988 - 1998

Resim	Ürün Kodu ve Açıklaması	Detay	OEM
	FI2009 ROTBAŞI SAĞ-SOL	Ağırlık : 0,448 kg / 0.988 lb Uzunluk : 79 mm / 3.11 inch Gövde Diş Çapı : M18X1,5 Aşık Diş Çapı : M12X1,25 Aşık Konik Çapı : Ø14,5	7521715

FREEMONT
JC
2011 - 2015

Resim	Ürün Kodu ve Açıklaması	Detay	OEM
	FI1024 ROTİL ALT Ø15,5	Ağırlık : 0,43 kg / 0.948 lb Konik Ölçüsü : Ø15,5 Aşık Diş Çapı : M12X1,5 Rotil Gövde Çapı : Ø44,5	5085914AC, 5085914AD K05085914AD, K05090033AA K05090033AB
	CY2002 ROTBAŞI ÖN	Ağırlık : 0,497 kg / 1.096 lb Uzunluk : 122 mm / 4.80 inch Gövde Diş Çapı : M14x1,5 Aşık Diş Çapı : M12X1,25 Aşık Konik Çapı : Ø12,5	05066373AB, 05183761AD 5066373AA, K05183761AA K05183761AB, K05183761AC K68014944AA, K68141058AA
	FI4022 Z ROT ARKA SAĞ-SOL METAL L=80	Ağırlık : 0,346 kg / 0.763 lb Malzeme Türü : Metal Uzunluk : 80 mm / 3.15 inch	K04766435AA, K68052655AA
	FI6095 SALINCAK ÖN ALT SAĞ	Ağırlık : 5,318 kg / 11.724 lb Malzeme Türü : Döküm Çelik	K04766423AB, K04766423AD K04766424AA, K04766424AB K04766424AC, K04766424AD K04766424AE
	FI6096 SALINCAK ÖN ALT SOL	Ağırlık : 5,318 kg / 11.724 lb Malzeme Türü : Döküm Çelik	K04766423AA, K04766423AB K04766423AC, K04766423AD K04766423AE, K04766424AB K04766424AD

GRANDE PUNTO
199
2005 - 2012

Resim	Ürün Kodu ve Açıklaması	Detay	OEM
	FI12153 MOTOR TAKOZU SOL VE SAĞ MOTOR TAKOZU	Yön : Sol Ve Sağ Ağırlık : 0.834 kg / 1.839 lb Not : Motor takoğu	51794078

PALIO
178BX - DX-277
1996 - 2013

Resim	Ürün Kodu ve Açıklaması	Detay	OEM
	FI12155 MOTOR TAKOZU SOL VE SAĞ MOTOR TAKOZU	Yön : Sol Ve Sağ Ağırlık : 0.942 kg / 2.077 lb Not : MOTOR TAKOZU	46439600

* Bu sayfada ve katalogdaki tüm araçların adları, markaları, modelleri, sembolleri, logoları, orijinal numaraları (oe) ve diğer üçüncü parti numaraları sadece referans amaçlı kullanılmaktadır.

PANDA
169
2003 - 2012

Resim	Ürün Kodu ve Açıklaması	Detay	OEM
	FI6093 SALINCAK ÖN SAĞ	Ağırlık : 3 kg / 6.614 lb Malzeme Türü : Döküm Çelik	50701379
	FI6094 SALINCAK ÖN SOL	Ağırlık : 3 kg / 6.614 lb Malzeme Türü : Döküm Çelik	50701380

PRATICO
2010 -

Resim	Ürün Kodu ve Açıklaması	Detay	OEM
	FI12150 MOTOR TAKOZU SOL VE SAĞ ARKA MOTOR TAKOZU (ŞANZIMAN TA)	Yön : Sol Ve Sağ Ağırlık : 0.762 kg / 1.680 lb Not : ARKA MOTOR TAKOZU (ŞANZIMAN TA)	51831511, 51879480
	FI12151 MOTOR TAKOZU SOL VE SAĞ MOTOR TAKOZU	Yön : Sol Ve Sağ Ağırlık : 0.5 kg / 1.102 lb Not : Motor takozu	51815759
	FI12152 MOTOR TAKOZU SOL VE SAĞ MOTOR TAKOZU	Yön : Sol Ve Sağ Ağırlık : 0.26 kg / 0.573 lb Not : Motor takozu	51815760

PUNTO EVO
2008 - 2012

Resim	Ürün Kodu ve Açıklaması	Detay	OEM
	FI12153 MOTOR TAKOZU SOL VE SAĞ MOTOR TAKOZU	Yön : Sol Ve Sağ Ağırlık : 0.834 kg / 1.839 lb Not : Motor takozu	51794078

REGATA
1983 - 1991

Resim	Ürün Kodu ve Açıklaması	Detay	OEM
	FI3001A ROTMİLİ SAĞ-SOL 270	Ağırlık : 0,607 kg / 1.338 lb Uzunluk : 270 mm / 10.63 inch Gövde Diş Çapı : M14X1,5 Aşık Diş Çapı : M14X1,5	

RITMO

1973 - 1984

Resim	Ürün Kodu ve Açıklaması	Detay	OEM
	FI3001A ROTMİLİ SAĞ-SOL 270	Ağırlık : 0,607 kg / 1.338 lb Uzunluk : 270 mm / 10.63 inch Gövde Diş Çapı : M14X1,5 Aşık Diş Çapı : M14X1,5	

SIENA

172, 178

1996 - 2013

Resim	Ürün Kodu ve Açıklaması	Detay	OEM
	FI12155 MOTOR TAKOZU SOL VE SAĞ MOTOR TAKOZU	Yön : Sol Ve Sağ Ağırlık : 0.942 kg / 2.077 lb Not : MOTOR TAKOZU	46439600

ULYSSE

121

1994 - 2002

Resim	Ürün Kodu ve Açıklaması	Detay	OEM
	FI23113023 ROT TAKIMI ÖN	Ağırlık : 0,911 kg / 2.008 lb Rotbaşı : FI2311 Rotmili : FI3023	3812.A4*, 46527567* 9566950880*, 9947926*





RIW[®]

FORD

B-MAX JK 2012 - 2017

Resim	Ürün Kodu ve Açıklaması	Detay	OEM
	FO12021 ŞANZIMAN TAKOZU SOL VE SAĞ ŞANZIMAN TAKOZU	Yön : Sol Ve Sağ Ağırlık : 0.804 kg / 1.773 lb Not : ŞANZIMAN TAKOZU	3S616P082AA

C-MAX DXA 2010 - 2019

Resim	Ürün Kodu ve Açıklaması	Detay	OEM
	FO6074 SALINCAK ARKA	Ağırlık : 3,57 kg / 7.871 lb Malzeme Türü : Sac Metal	BV615K652AE
	FO6076 SALINCAK ÖN SAĞ	Ağırlık : 1,876 kg / 4.136 lb Malzeme Türü : Alüminyum	1749993, AV613A423MA AV613A423PA
	FO6077 SALINCAK ÖN SOL	Ağırlık : 1,876 kg / 4.136 lb Malzeme Türü : Alüminyum	1749992, AV613A424MA AV613A424PA
	MZ11019 SALINCAK VE DENGE KOLU BURCU ÖN SOL VE SAĞ	Şasi (Ön / Arka) : ÖN Yön : Sol Ve Sağ Ağırlık : 0,27 kg / 0.595 lb	1702970, 1702983 1742265, 1742266 1749593, 1749992 31277620, 31277621 31340231

ESCAPE III 2013 - 2019

Resim	Ürün Kodu ve Açıklaması	Detay	OEM
	FO4038 Z ROT ARKA L = 179	Ağırlık : 0,274 kg / 0.604 lb Uzunluk : 179 mm / 7.05 inch Aşık Diş Çapı : M10X1,5	1502681, 8V415C486AA CV615C486AAB

ESCORT II 1981 - 1983

Resim	Ürün Kodu ve Açıklaması	Detay	OEM
	FO6003J SALINCAK ÖN SAĞ	Ağırlık : 0,66 kg / 1.455 lb Malzeme Türü : Sac Metal	6100990
	FO6004J SALINCAK ÖN SOL	Ağırlık : 0,66 kg / 1.455 lb Malzeme Türü : Sac Metal	6100991

* Bu sayfada ve katalogdaki tüm araçların adları, markaları, modelleri, sembolleri, logoları, orjinal numaraları (oe) ve diğer üçüncü parti numaraları sadece referans amaçlı kullanılmaktadır.

FIESTA
V
2001 - 2008

Resim	Ürün Kodu ve Açıklaması	Detay	OEM
	FO12021 ŞANZIMAN TAKOZU SOL VE SAĞ ŞANZIMAN TAKOZU	Yön : Sol Ve Sağ Ağırlık : 0.804 kg / 1.773 lb Not : ŞANZIMAN TAKOZU	3S616P082AA
	FO12024 ŞANZIMAN TAKOZU SOL VE SAĞ ŞANZIMAN TAKOZU	Yön : Sol Ve Sağ Ağırlık : 0.804 kg / 1.773 lb Not : ŞANZIMAN TAKOZU	1141459, 3S616P082AA
	FO12025 ŞANZIMAN TAKOZU SOL VE SAĞ ŞANZIMAN TAKOZU	Yön : Sol Ve Sağ Ağırlık : 0.804 kg / 1.773 lb Not : ŞANZIMAN TAKOZU	1141459, 1526696 8V516P082AC

FIESTA
VI
2008 - 2016



Resim	Ürün Kodu ve Açıklaması	Detay	OEM
	FO12021 ŞANZIMAN TAKOZU SOL VE SAĞ ŞANZIMAN TAKOZU	Yön : Sol Ve Sağ Ağırlık : 0.804 kg / 1.773 lb Not : ŞANZIMAN TAKOZU	3S616P082AA
	FO12024 ŞANZIMAN TAKOZU SOL VE SAĞ ŞANZIMAN TAKOZU	Yön : Sol Ve Sağ Ağırlık : 0.804 kg / 1.773 lb Not : ŞANZIMAN TAKOZU	1141459, 3S616P082AA
	FO12025 ŞANZIMAN TAKOZU SOL VE SAĞ ŞANZIMAN TAKOZU	Yön : Sol Ve Sağ Ağırlık : 0.804 kg / 1.773 lb Not : ŞANZIMAN TAKOZU	1141459, 1526696 8V516P082AC

FOCUS EU
III
2011 - 2018

Resim	Ürün Kodu ve Açıklaması	Detay	OEM
	FO6076 SALINCAK ÖN SAĞ	Ağırlık : 1,876 kg / 4.136 lb Malzeme Türü : Alüminyum	1749993, AV613A423MA AV613A423PA
	FO6077 SALINCAK ÖN SOL	Ağırlık : 1,876 kg / 4.136 lb Malzeme Türü : Alüminyum	1749992, AV613A424MA AV613A424PA
	MZ11019 SALINCAK VE DENGE KOLU BURCU ÖN SOL VE SAĞ	Şasi (Ön / Arka) : ÖN Yön : Sol Ve Sağ Ağırlık : 0,27 kg / 0.595 lb	1702970, 1702983 1742265, 1742266 1749593, 1749992 31277620, 31277621 31340231

* Bu sayfada ve katalogdaki tüm araçların adları, markaları, modelleri, sembolleri, logoları, orjinal numaraları (oe) ve diğer üçüncü parti numaraları sadece referans amaçlı kullanılmaktadır.

FOCUS US
III
2011 - 2018

Resim	Ürün Kodu ve Açıklaması	Detay	OEM
	FO6076 SALINCAK ÖN SAĞ	Ağırlık : 1,876 kg / 4.136 lb Malzeme Türü : Alüminyum	1749993, AV613A423MA AV613A423PA
	FO6077 SALINCAK ÖN SOL	Ağırlık : 1,876 kg / 4.136 lb Malzeme Türü : Alüminyum	1749992, AV613A424MA AV613A424PA
	MZ11019 SALINCAK VE DENGE KOLU BURCU ÖN SOL VE SAĞ	Şasi (Ön / Arka) : ÖN Yön : Sol Ve Sağ Ağırlık : 0,27 kg / 0.595 lb	1702970, 1702983 1742265, 1742266 1749593, 1749992 31277620, 31277621 31340231

FUSION
EUROPE
2003 - 2009

Resim	Ürün Kodu ve Açıklaması	Detay	OEM
	FO12021 ŞANZIMAN TAKOZU SOL VE SAĞ ŞANZIMAN TAKOZU	Yön : Sol Ve Sağ Ağırlık : 0.804 kg / 1.773 lb Not : ŞANZIMAN TAKOZU	3S616P082AA
	FO12024 ŞANZIMAN TAKOZU SOL VE SAĞ ŞANZIMAN TAKOZU	Yön : Sol Ve Sağ Ağırlık : 0.804 kg / 1.773 lb Not : ŞANZIMAN TAKOZU	1141459, 3S616P082AA
	FO12025 ŞANZIMAN TAKOZU SOL VE SAĞ ŞANZIMAN TAKOZU	Yön : Sol Ve Sağ Ağırlık : 0.804 kg / 1.773 lb Not : ŞANZIMAN TAKOZU	1141459, 1526696 8V516P082AC

GALAXY
WGR
1995 - 2006





Resim	Ürün Kodu ve Açıklaması	Detay	OEM
	VW14011 AKS KÖRÜĞÜ +KELEPÇE+YAĞ. İÇ	Ağırlık : 0.236 kg / 0.520 lb	1K0498201D

KUGA
I
2008 - 2013

Resim	Ürün Kodu ve Açıklaması	Detay	OEM
	FO1028 ROTİL SAĞ	Ağırlık : 0,686 kg / 1.512 lb Bağlantı Delik Çapı : Ø10,5	1723323*

* Bu sayfada ve katalogdaki tüm araçların adları, markaları, modelleri, sembolleri, logoları, orijinal numaraları (oe) ve diğer üçüncü parti numaraları sadece referans amaçlı kullanılmaktadır.

KUGA
I
2008 - 2013

Resim	Ürün Kodu ve Açıklaması	Detay	OEM
	FO1029 ROTİL SOL	Ağırlık : 0,686 kg / 1.512 lb Bağlantı Delik Çapı : Ø10,5	1723324*, Part of 1723324
	FO2046 ROTBAŞI SAĞ M16X1,5	Ağırlık : 0,397 kg / 0.875 lb Uzunluk : 107 mm / 4.21 inch Gövde Diş Çapı : M16X1,5 Aşık Diş Çapı : M10X1,5 Aşık Konik Çapı : Ø12,4	1541485, 8V413C367AA
	FO2047 ROTBAŞI SOL M16X1,5	Ağırlık : 0,397 kg / 0.875 lb Uzunluk : 107 mm / 4.21 inch Gövde Diş Çapı : M16X1,5 Aşık Diş Çapı : M10X1,5 Aşık Konik Çapı : Ø12,4	1541488, 8V413C437AA
	FO4038 Z ROT ARKA L = 179	Ağırlık : 0,274 kg / 0.604 lb Uzunluk : 179 mm / 7.05 inch Aşık Diş Çapı : M10X1,5	1502681, 8V415C486AA CV615C486AAB
	FO6075 SALINCAK ARKA	Ağırlık : 0,933 kg / 2.057 lb Malzeme Türü : Sac Metal	1502440, 8V415500AA
	FO6078 SALINCAK ÖN SAĞ	Ağırlık : 4,913 kg / 10.831 lb Malzeme Türü : Sac Metal	1723323, 8V413A423AC
	FO6079 SALINCAK ÖN SOL	Ağırlık : 4,913 kg / 10.831 lb Malzeme Türü : Sac Metal	1723324, 8V413A424AC

KUGA
II
2013 - 2019

Resim	Ürün Kodu ve Açıklaması	Detay	OEM
	FO4038 Z ROT ARKA L = 179	Ağırlık : 0,274 kg / 0.604 lb Uzunluk : 179 mm / 7.05 inch Aşık Diş Çapı : M10X1,5	1502681, 8V415C486AA CV615C486AAB
	FO6075 SALINCAK ARKA	Ağırlık : 0,933 kg / 2.057 lb Malzeme Türü : Sac Metal	1502440, 8V415500AA

MONDEO IV 2007 - 2014

Resim	Ürün Kodu ve Açıklaması	Detay	OEM
	FO9008 SALINCAK ARKA ÜST	Ağırlık : 1,331 kg / 2.934 lb Malzeme Türü : Dövme Çelik	1457609, 6G915500BAA





RANGER ER, EQ 1998 - 2006

Resim	Ürün Kodu ve Açıklaması	Detay	OEM
	MZ1011 ROTİL (UF)	Ağırlık : 0,835 kg / 1.841 lb Konik Ölçüsü : Ø17,7 Bağlantı Delik Çapı : Ø11,5 Aşık Diş Çapı : M16X1,5	8AU334510, UC8634510A

RANGER ET 2006 - 2012

Resim	Ürün Kodu ve Açıklaması	Detay	OEM
	MZ1019 ROTİL ALT SOL VE SAĞ Ø19,5	Ağırlık : 0,915 kg / 2.017 lb Konik Ölçüsü : Ø19,5 Bağlantı Delik Çapı : Ø11,5 Aşık Diş Çapı : M16X1,5	UR61-34550
	MZ2021 ROTBAŞI İÇ M14X1,5	Ağırlık : 0,53 kg / 1.168 lb Uzunluk : 161,5 mm / 6.36 inch Gövde Diş Çapı : M14X1,5 Aşık Diş Çapı : M12X1,25 Aşık Konik Çapı : Ø14,8	UR5632250, UR56-32-250

TRANSIT V184 2000 - 2006

Resim	Ürün Kodu ve Açıklaması	Detay	OEM
	FO12022 AMORTİSÖR TAKOZU SOL VE SAĞ AMORTİSÖR TAKOZU	Yön : Sol Ve Sağ Ağırlık : 0.73 kg / 1.609 lb Not : AMORTİSÖR TAKOZU	4041955, 4094280
	FO12023 MOTOR TAKOZU SOL VE SAĞ MOTOR TAKOZU	Yön : Sol Ve Sağ Ağırlık : 0.67 kg / 1.477 lb Not : MOTOR TAKOZU	3C166F014BA, 3C166F015BB YC156B014AF, YC15GB015AD
	FO13001 DİREKSİYON KÖRÜĞÜ SAĞ	Ağırlık : 0.354 kg / 0.780 lb	4059922, YC153K661BA
	FO13002 DİREKSİYON KÖRÜĞÜ SOL FO13001	Ağırlık : 0.354 kg / 0.780 lb	4059921, YC153K661AA

* Bu sayfada ve katalogdaki tüm araçların adları, markaları, modelleri, sembolleri, logoları, orjinal numaraları (oe) ve diğer üçüncü parti numaraları sadece referans amaçlı kullanılmaktadır.

TRANSIT**V347, V348****2006 - 2014**

Resim	Ürün Kodu ve Açıklaması	Detay	OEM
	FO13001 DİREKSİYON KÖRÜĞÜ SAĞ	Ağırlık : 0.354 kg / 0.780 lb	4059922, YC153K661BA
	FO13002 DİREKSİYON KÖRÜĞÜ SOL FO13001	Ağırlık : 0.354 kg / 0.780 lb	4059921, YC153K661AA

RIW®

GMC

ENVOY**2002 - 2009**

Resim	Ürün Kodu ve Açıklaması	Detay	OEM
	CV6019 SALINCAK ÜST SAĞ	Ağırlık : 2,55 kg / 5.622 lb Malzeme Türü : Sac Metal	25786775, 520144 8257867750, CA90338
	CV6020 SALINCAK ÜST SOL	Ağırlık : 2,55 kg / 5.622 lb Malzeme Türü : Sac Metal	25786774, 520143 8257867740, CA90337

RIW®

HOLDEN

ASTRA AH 2005 - 2010

Resim	Ürün Kodu ve Açıklaması	Detay	OEM
	SA1020 ROTİL ALT	Ağırlık : 0,505 kg / 1.113 lb Bağlantı Delik Çapı : Ø8,5	4835740

ASTRA TS 1998 - 2006

Resim	Ürün Kodu ve Açıklaması	Detay	OEM
	SA1020 ROTİL ALT	Ağırlık : 0,505 kg / 1.113 lb Bağlantı Delik Çapı : Ø8,5	4835740

COMMODORE VX 2000 - 2002

Resim	Ürün Kodu ve Açıklaması	Detay	OEM
	SA1020 ROTİL ALT	Ağırlık : 0,505 kg / 1.113 lb Bağlantı Delik Çapı : Ø8,5	4835740

STATESMAN WH 1999 - 2003

Resim	Ürün Kodu ve Açıklaması	Detay	OEM
	SA1020 ROTİL ALT	Ağırlık : 0,505 kg / 1.113 lb Bağlantı Delik Çapı : Ø8,5	4835740

VECTRA JR 1997 - 1998

Resim	Ürün Kodu ve Açıklaması	Detay	OEM
	SA1020 ROTİL ALT	Ağırlık : 0,505 kg / 1.113 lb Bağlantı Delik Çapı : Ø8,5	4835740

VECTRA JS 1997 - 1998

Resim	Ürün Kodu ve Açıklaması	Detay	OEM
	SA1020 ROTİL ALT	Ağırlık : 0,505 kg / 1.113 lb Bağlantı Delik Çapı : Ø8,5	4835740

* Bu sayfada ve katalogdaki tüm araçların adları, markaları, modelleri, sembolleri, logoları, orjinal numaraları (oe) ve diğer üçüncü parti numaraları sadece referans amaçlı kullanılmaktadır.

ZAFIRA**TT****2001 - 2006**

Resim	Ürün Kodu ve Açıklaması	Detay	OEM
	SA1020 ROTİL ALT	Ağırlık : 0,505 kg / 1.113 lb Bağlantı Delik Çapı : Ø8,5	4835740

RIW[®]

HONDA

ACCORD**I-II-III****1976 - 1990**

Resim	Ürün Kodu ve Açıklaması	Detay	OEM
	HN6013 SALINCAK ÖN ALT SAĞ	Ağırlık : 1,356 kg / 2.989 lb Malzeme Türü : Sac Metal	51350-671033
	HN6014 SALINCAK ÖN ALT SOL	Ağırlık : 1,356 kg / 2.989 lb Malzeme Türü : Sac Metal	51360-671033

CRV**III****2006 - 2011**

Resim	Ürün Kodu ve Açıklaması	Detay	OEM
	HN6047J SALINCAK ÖN SAĞ	Ağırlık : 5,5 kg / 12.125 lb Malzeme Türü : Sac Metal	51350-SWA-E01*
	HN6048J SALINCAK ALT SOL	Ağırlık : 5,5 kg / 12.125 lb Malzeme Türü : Sac Metal	51360-SWA-E01*

RIW[®]

HYUNDAI

AZERA HG 2012 - 2014

Resim	Ürün Kodu ve Açıklaması	Detay	OEM
	HY1023 ROTİL ALT SOL VE SAĞ	Ağırlık : 0,675 kg / 1.488 lb Bağlantı Delik Çapı : Ø13,5	545302T010, 545303S100 54530-3S100, 54530B2100
	HY4059 Z ROT ARKA SAĞ	Ağırlık : 0,331 kg / 0.730 lb Uzunluk : 88 mm / 3.46 inch Aşık Diş Çapı : M12X1,25	55530-3R000, 55540-3R000

CADENZA 2014 - 2016

Resim	Ürün Kodu ve Açıklaması	Detay	OEM
	HY1023 ROTİL ALT SOL VE SAĞ	Ağırlık : 0,675 kg / 1.488 lb Bağlantı Delik Çapı : Ø13,5	545302T010, 545303S100 54530-3S100, 54530B2100
	HY4059 Z ROT ARKA SAĞ	Ağırlık : 0,331 kg / 0.730 lb Uzunluk : 88 mm / 3.46 inch Aşık Diş Çapı : M12X1,25	55530-3R000, 55540-3R000

ELANTRA MD, UD 2012 - 2017





Resim	Ürün Kodu ve Açıklaması	Detay	OEM
	HY2040 ROTBAŞI SAĞ	Ağırlık : 0,657 kg / 1.448 lb Uzunluk : 221 mm / 8.70 inch Gövde Diş Çapı : M16X1,5 Aşık Diş Çapı : M10X1,25 Aşık Konik Çapı : Ø13,4	56820-3X090, 56820-A6090 6820-3X090
	HY2041 ROTBAŞI SOL	Ağırlık : 0,657 kg / 1.448 lb Uzunluk : 221 mm / 8.70 inch Gövde Diş Çapı : M16X1,5 Aşık Diş Çapı : M10X1,25 Aşık Konik Çapı : Ø13,4	56820-3X000, 56820-A6000

ELANTRA GT GD 2013 - 2017





Resim	Ürün Kodu ve Açıklaması	Detay	OEM
	HY1023 ROTİL ALT SOL VE SAĞ	Ağırlık : 0,675 kg / 1.488 lb Bağlantı Delik Çapı : Ø13,5	545302T010, 545303S100 54530-3S100, 54530B2100
	HY2040 ROTBAŞI SAĞ	Ağırlık : 0,657 kg / 1.448 lb Uzunluk : 221 mm / 8.70 inch Gövde Diş Çapı : M16X1,5 Aşık Diş Çapı : M10X1,25 Aşık Konik Çapı : Ø13,4	56820-3X090, 56820-A6090 6820-3X090

* Bu sayfada ve katalogdaki tüm araçların adları, markaları, modelleri, sembolleri, logoları, orjinal numaraları (oe) ve diğer üçüncü parti numaraları sadece referans amaçlı kullanılmaktadır.

ELANTRA GT
GD
2013 - 2017



Resim	Ürün Kodu ve Açıklaması	Detay	OEM
	HY2041 ROTBAŞI SOL	Ağırlık : 0,657 kg / 1.448 lb Uzunluk : 221 mm / 8.70 inch Gövde Diş Çapı : M16X1,5 Aşık Diş Çapı : M10X1,25 Aşık Konik Çapı : Ø13,4	56820-3X000, 56820-A6000
	HY3036 ROTMİLİ SOL VE SAĞ 218	Ağırlık : 0,488 kg / 1.076 lb Uzunluk : 218 mm / 8.58 inch Gövde Diş Çapı : M16X1,5 Aşık Diş Çapı : M16X1,5	56540-A6000
	HY4059 Z ROT ARKA SAĞ	Ağırlık : 0,331 kg / 0.730 lb Uzunluk : 88 mm / 3.46 inch Aşık Diş Çapı : M12X1,25	55530-3R000, 55540-3R000
	HY6069 SALINCAK ÖN SAĞ	Ağırlık : 3,9 kg / 8.598 lb Malzeme Türü : Sac Metal	54501-A6200
	HY6070 SALINCAK ÖN SOL	Ağırlık : 3,9 kg / 8.598 lb Malzeme Türü : Sac Metal	54500-46200, 54500-A6200

i30
GD
2011 - 2016





Resim	Ürün Kodu ve Açıklaması	Detay	OEM
	HY1023 ROTİL ALT SOL VE SAĞ	Ağırlık : 0,675 kg / 1.488 lb Bağlantı Delik Çapı : Ø13,5	545302T010, 545303S100 54530-3S100, 54530B2100
	HY2040 ROTBAŞI SAĞ	Ağırlık : 0,657 kg / 1.448 lb Uzunluk : 221 mm / 8.70 inch Gövde Diş Çapı : M16X1,5 Aşık Diş Çapı : M10X1,25 Aşık Konik Çapı : Ø13,4	56820-3X090, 56820-A6090 6820-3X090
	HY2041 ROTBAŞI SOL	Ağırlık : 0,657 kg / 1.448 lb Uzunluk : 221 mm / 8.70 inch Gövde Diş Çapı : M16X1,5 Aşık Diş Çapı : M10X1,25 Aşık Konik Çapı : Ø13,4	56820-3X000, 56820-A6000
	HY3036 ROTMİLİ SOL VE SAĞ 218	Ağırlık : 0,488 kg / 1.076 lb Uzunluk : 218 mm / 8.58 inch Gövde Diş Çapı : M16X1,5 Aşık Diş Çapı : M16X1,5	56540-A6000
	HY4059 Z ROT ARKA SAĞ	Ağırlık : 0,331 kg / 0.730 lb Uzunluk : 88 mm / 3.46 inch Aşık Diş Çapı : M12X1,25	55530-3R000, 55540-3R000

* Bu sayfada ve katalogdaki tüm araçların adları, markaları, modelleri, sembolleri, logoları, orjinal numaraları (oe) ve diğer üçüncü parti numaraları sadece referans amaçlı kullanılmaktadır.

i30 GD 2011 - 2016

Resim	Ürün Kodu ve Açıklaması	Detay	OEM
	HY6069 SALINCAK ÖN SAĞ	Ağırlık : 3,9 kg / 8.598 lb Malzeme Türü : Sac Metal	54501-A6200
	HY6070 SALINCAK ÖN SOL	Ağırlık : 3,9 kg / 8.598 lb Malzeme Türü : Sac Metal	54500-46200, 54500-A6200

i30 PDE, PD 2016 -

Resim	Ürün Kodu ve Açıklaması	Detay	OEM
	HY1023 ROTİL ALT SOL VE SAĞ	Ağırlık : 0,675 kg / 1.488 lb Bağlantı Delik Çapı : Ø13,5	545302T010, 545303S100 54530-3S100, 54530B2100
	HY2040 ROTBAŞI SAĞ	Ağırlık : 0,657 kg / 1.448 lb Uzunluk : 221 mm / 8.70 inch Gövde Diş Çapı : M16X1,5 Aşık Diş Çapı : M10X1,25 Aşık Konik Çapı : Ø13,4	56820-3X090, 56820-A6090 6820-3X090
	HY2041 ROTBAŞI SOL	Ağırlık : 0,657 kg / 1.448 lb Uzunluk : 221 mm / 8.70 inch Gövde Diş Çapı : M16X1,5 Aşık Diş Çapı : M10X1,25 Aşık Konik Çapı : Ø13,4	56820-3X000, 56820-A6000
	HY3036 ROTMİLİ SOL VE SAĞ 218	Ağırlık : 0,488 kg / 1.076 lb Uzunluk : 218 mm / 8.58 inch Gövde Diş Çapı : M16X1,5 Aşık Diş Çapı : M16X1,5	56540-A6000
	HY4059 Z ROT ARKA SAĞ	Ağırlık : 0,331 kg / 0.730 lb Uzunluk : 88 mm / 3.46 inch Aşık Diş Çapı : M12X1,25	55530-3R000, 55540-3R000

iX35 JE, JK 2010 - 2015

Resim	Ürün Kodu ve Açıklaması	Detay	OEM
	HY6067 SALINCAK ÖN SAĞ	Ağırlık : 4,953 kg / 10.919 lb Malzeme Türü : Sac Metal	54501-2S000, 54501-2Y000 54501-2Y001, 54501-2Y002
	HY6068 SALINCAK ÖN SOL	Ağırlık : 4,953 kg / 10.919 lb Malzeme Türü : Sac Metal	54500-2S000, 54500-2Y000 54500-2Y001, 54500-2Y002

* Bu sayfada ve katalogdaki tüm araçların adları, markaları, modelleri, sembolleri, logoları, orjinal numaraları (oe) ve diğer üçüncü parti numaraları sadece referans amaçlı kullanılmaktadır.

SANTA FE
III DM
2012 - 2018

Resim	Ürün Kodu ve Açıklaması	Detay	OEM
	HY1023 ROTİL ALT SOL VE SAĞ	Ağırlık : 0,675 kg / 1.488 lb Bağlantı Delik Çapı : Ø13,5	545302T010, 545303S100 54530-3S100, 54530B2100

SONATA
VI YF
2010 - 2014

Resim	Ürün Kodu ve Açıklaması	Detay	OEM
	HY1023 ROTİL ALT SOL VE SAĞ	Ağırlık : 0,675 kg / 1.488 lb Bağlantı Delik Çapı : Ø13,5	545302T010, 545303S100 54530-3S100, 54530B2100

TUCSON
2010 - 2015

Resim	Ürün Kodu ve Açıklaması	Detay	OEM
	HY4059 Z ROT ARKA SAĞ	Ağırlık : 0,331 kg / 0.730 lb Uzunluk : 88 mm / 3.46 inch Aşık Diş Çapı : M12X1,25	55530-3R000, 55540-3R000





VELOSTER
FS
2012 - 2017

Resim	Ürün Kodu ve Açıklaması	Detay	OEM
	HY2040 ROTBAŞI SAĞ	Ağırlık : 0,657 kg / 1.448 lb Uzunluk : 221 mm / 8.70 inch Gövde Diş Çapı : M16X1,5 Aşık Diş Çapı : M10X1,25 Aşık Konik Çapı : Ø13,4	56820-3X090, 56820-A6090 6820-3X090
	HY2041 ROTBAŞI SOL	Ağırlık : 0,657 kg / 1.448 lb Uzunluk : 221 mm / 8.70 inch Gövde Diş Çapı : M16X1,5 Aşık Diş Çapı : M10X1,25 Aşık Konik Çapı : Ø13,4	56820-3X000, 56820-A6000

RIW[®]

IKCO

SAMAND**2002 -**

Resim	Ürün Kodu ve Açıklaması	Detay	OEM
	IK2001 ROTBAŞI SAĞ	Ağırlık : 0,613 kg / 1.351 lb	9802010
	IK2002 ROTBAŞI SOL	Ağırlık : 0,613 kg / 1.351 lb	9802004
	IK3001 ROTMİLİ	Ağırlık : 0,404 kg / 0.891 lb Uzunluk : 184 mm / 7.24 inch	10203014
	IK4001 Z ROT ÖN SAĞ	Ağırlık : 0,339 kg / 0.747 lb Uzunluk : 170 mm / 6.69 inch Aşık Diş Çapı : M12X1,75	19701012
	IK4002 Z ROT ÖN SOL	Ağırlık : 0,339 kg / 0.747 lb Uzunluk : 170 mm / 6.69 inch Aşık Diş Çapı : M12X1,75	19701011

RIW[®]

ISUZU

ASCENDER**2003 - 2008**

Resim	Ürün Kodu ve Açıklaması	Detay	OEM
	CV6019 SALINCAK ÜST SAĞ	Ağırlık : 2,55 kg / 5.622 lb Malzeme Türü : Sac Metal	25786775, 520144 8257867750, CA90338
	CV6020 SALINCAK ÜST SOL	Ağırlık : 2,55 kg / 5.622 lb Malzeme Türü : Sac Metal	25786774, 520143 8257867740, CA90337

D-MAX**I****2002 - 2012**

Resim	Ürün Kodu ve Açıklaması	Detay	OEM
	IS2006 ROTBAŞI	Ağırlık : 0,5 kg / 1.102 lb	8-98056551-0

RIW®

JAGUAR





E-PACE
X540
2017 -

Resim	Ürün Kodu ve Açıklaması	Detay	OEM
	LR3005 ROTMİLİ M18X1,5 L=298	Ağırlık : 0,882 kg / 1.944 lb Uzunluk : 298 mm / 11.73 inch Gövde Diş Çapı : M18X1,5 Aşık Diş Çapı : M16X1,5	15LR026271, 600697200A BJ323L519AA, J9C7533 JJ323L519AA, LR026271 LR097993
	LR4016 Z ROT ÖN SAĞ - SOL	Ağırlık : 0,453 kg / 0.999 lb Uzunluk : 321 mm / 12.64 inch Aşık Diş Çapı : M10X1,5	15LR024474, LR024474

F-TYPE
X152
2013 -



Resim	Ürün Kodu ve Açıklaması	Detay	OEM
	JG4002 Z ROT SAĞ	Ağırlık : 0,379 kg / 0.836 lb Uzunluk : 220 mm / 8.66 inch Aşık Diş Çapı : M10X1,5	C2C18571, XR81692 XW4Z5C486AB
	JG4003 Z ROT SOL	Ağırlık : 0,379 kg / 0.836 lb Uzunluk : 220 mm / 8.66 inch Aşık Diş Çapı : M10X1,5	C2C18572, XR81693 XW4Z5C487AB

S-TYPE
X200
1999 - 2008

Resim	Ürün Kodu ve Açıklaması	Detay	OEM
	JG1005 ROTİL ALT	Ağırlık : 0,537 kg / 1.184 lb Konik Ölçüsü : Ø14,2 Aşık Diş Çapı : M14X2 Rotil Gövde Çapı : Ø48	4W4Z3K185BA, K500084 XR841215, XR852807 XW423079AA, XW4Z3078AA
	JG2001 ROTBAŞI SAĞ M14X1,5	Ağırlık : 0,865 kg / 1.907 lb Uzunluk : 188 mm / 7.40 inch Gövde Diş Çapı : M14X1,5 Aşık Diş Çapı : M12X1,75 Aşık Konik Çapı : Ø11,7	C2C20176, C2C8370
	JG2002 ROTBAŞI SOL M14X1,5	Ağırlık : 0,865 kg / 1.907 lb Uzunluk : 188 mm / 7.40 inch Gövde Diş Çapı : M14X1,5 Aşık Diş Çapı : M12X1,75 Aşık Konik Çapı : Ø11,7	C2C20177, C2C8371
	JG3002 ROTMİLİ ÖN SAĞ - SOL 208	Ağırlık : 0,460 kg / 1.014 lb Uzunluk : 208 mm / 8.19 inch Gövde Diş Çapı : M16X1,5 Aşık Diş Çapı : M14X1,5	C2C14898, C2C14899 C2C29620, C2C29621
	JG4002 Z ROT SAĞ	Ağırlık : 0,379 kg / 0.836 lb Uzunluk : 220 mm / 8.66 inch Aşık Diş Çapı : M10X1,5	C2C18571, XR81692 XW4Z5C486AB

* Bu sayfada ve katalogdaki tüm araçların adları, markaları, modelleri, sembolleri, logoları, orijinal numaraları (oe) ve diğer üçüncü parti numaraları sadece referans amaçlı kullanılmaktadır.



S-TYPE X200 1999 - 2008

Resim	Ürün Kodu ve Açıklaması	Detay	OEM
	JG4003 Z ROT SOL	Ağırlık : 0,379 kg / 0.836 lb Uzunluk : 220 mm / 8.66 inch Aşık Diş Çapı : M10X1,5	C2C18572, XR81693 XW4Z5C487AB
	JG4005 Z ROT ÖN L=137	Ağırlık : 0,295 kg / 0.650 lb Uzunluk : 137 mm / 5.39 inch Aşık Diş Çapı : M10X1,5	XR827071, XR855185
	JG10001 TORSİYON BURCU SOL VE SAĞ	Yön : Sol Ve Sağ Ağırlık : 0,395 kg / 0.871 lb Not : OYNAK BURÇ	





XF X250 2008 - 2015

Resim	Ürün Kodu ve Açıklaması	Detay	OEM
	JG4002 Z ROT SAĞ	Ağırlık : 0,379 kg / 0.836 lb Uzunluk : 220 mm / 8.66 inch Aşık Diş Çapı : M10X1,5	C2C18571, XR81692 XW4Z5C486AB
	JG4003 Z ROT SOL	Ağırlık : 0,379 kg / 0.836 lb Uzunluk : 220 mm / 8.66 inch Aşık Diş Çapı : M10X1,5	C2C18572, XR81693 XW4Z5C487AB





XJ X300 1994 - 1997

Resim	Ürün Kodu ve Açıklaması	Detay	OEM
	JG1001 ROTİL ÜST	Ağırlık : 0,511 kg / 1.127 lb Konik Ölçüsü : Ø17,3 Bağlantı Delik Çapı : Ø10,5 Aşık Diş Çapı : M12X1,25	C15890, C23024 CAC9938, GSJ412
	JG1002 ROTİL ALT	Ağırlık : 0,505 kg / 1.113 lb Konik Ölçüsü : Ø16,7 Bağlantı Delik Çapı : Ø8,8XØ9,6 Aşık Diş Çapı : M14X1,5	C12803, CAC9937 JLM1860
	JG2009 ROTBAŞI SOL VE SAĞ	Ağırlık : 0,299 kg / 0.659 lb Uzunluk : 74,5 mm / 2.93 inch Gövde Diş Çapı : M14X1,5 Aşık Diş Çapı : M12X1,5 Aşık Konik Çapı : Ø14,6	JLM1098, JLM9660

XJ X308 1997 - 2003

Resim	Ürün Kodu ve Açıklaması	Detay	OEM
	JG1003 ROTİL ÜST SOL VE SAĞ Ø14,45	Ağırlık : 0,3 kg / 0.661 lb Konik Ölçüsü : Ø14,45 Aşık Diş Çapı : M12X1,75 Rotil Gövde Çapı : Ø39,45	JLM21177, JLM21380 MJA1450AB, MNC1450AA
	JG1004 ROTİL ALT	Ağırlık : 0,45 kg / 0.992 lb Konik Ölçüsü : Ø16,6 Aşık Diş Çapı : M12X1,75 Rotil Gövde Çapı : Ø39,45	
	JG2009 ROTBAŞI SOL VE SAĞ	Ağırlık : 0,299 kg / 0.659 lb Uzunluk : 74,5 mm / 2.93 inch Gövde Diş Çapı : M14X1,5 Aşık Diş Çapı : M12X1,5 Aşık Konik Çapı : Ø14,6	JLM1098, JLM9660
	JG3001 ROTMİLİ M14X1,5 L=281	Ağırlık : 0,652 kg / 1.437 lb Uzunluk : 281.2 mm / 11.07 inch Gövde Diş Çapı : M16X1,5 Aşık Diş Çapı : M14X1,5	
	JG4001 Z ROT SOL VE SAĞ	Ağırlık : 0,247 kg / 0.545 lb Uzunluk : 114 mm / 4.49 inch Aşık Diş Çapı : M12X1,75	MJA2105AF, MJA2105AG

XJ X350 2003 - 2009

Resim	Ürün Kodu ve Açıklaması	Detay	OEM
	JG1003 ROTİL ÜST SOL VE SAĞ Ø14,45	Ağırlık : 0,3 kg / 0.661 lb Konik Ölçüsü : Ø14,45 Aşık Diş Çapı : M12X1,75 Rotil Gövde Çapı : Ø39,45	JLM21177, JLM21380 MJA1450AB, MNC1450AA
	JG2001 ROTBAŞI SAĞ M14X1,5	Ağırlık : 0,865 kg / 1.907 lb Uzunluk : 188 mm / 7.40 inch Gövde Diş Çapı : M14X1,5 Aşık Diş Çapı : M12X1,75 Aşık Konik Çapı : Ø11,7	C2C20176, C2C8370
	JG2002 ROTBAŞI SOL M14X1,5	Ağırlık : 0,865 kg / 1.907 lb Uzunluk : 188 mm / 7.40 inch Gövde Diş Çapı : M14X1,5 Aşık Diş Çapı : M12X1,75 Aşık Konik Çapı : Ø11,7	C2C20177, C2C8371
	JG3002 ROTMİLİ ÖN SAĞ - SOL 208	Ağırlık : 0,460 kg / 1.014 lb Uzunluk : 208 mm / 8.19 inch Gövde Diş Çapı : M16X1,5 Aşık Diş Çapı : M14X1,5	C2C14898, C2C14899 C2C29620, C2C29621
	JG4002 Z ROT SAĞ	Ağırlık : 0,379 kg / 0.836 lb Uzunluk : 220 mm / 8.66 inch Aşık Diş Çapı : M10X1,5	C2C18571, XR81692 XW4Z5C486AB

* Bu sayfada ve katalogdaki tüm araçların adları, markaları, modelleri, sembolleri, logoları, orjinal numaraları (oe) ve diğer üçüncü parti numaraları sadece referans amaçlı kullanılmaktadır.



XJ X350 2003 - 2009

Resim	Ürün Kodu ve Açıklaması	Detay	OEM
	JG4003 Z ROT SOL	Ağırlık : 0,379 kg / 0.836 lb Uzunluk : 220 mm / 8.66 inch Aşık Diş Çapı : M10X1,5	C2C18572, XR81693 XW4Z5C487AB



XJ X351 2010 - 2019

Resim	Ürün Kodu ve Açıklaması	Detay	OEM
	JG4002 Z ROT SAĞ	Ağırlık : 0,379 kg / 0.836 lb Uzunluk : 220 mm / 8.66 inch Aşık Diş Çapı : M10X1,5	C2C18571, XR81692 XW4Z5C486AB
	JG4003 Z ROT SOL	Ağırlık : 0,379 kg / 0.836 lb Uzunluk : 220 mm / 8.66 inch Aşık Diş Çapı : M10X1,5	C2C18572, XR81693 XW4Z5C487AB

XJ6 1986 - 1997



Resim	Ürün Kodu ve Açıklaması	Detay	OEM
	JG1003 ROTİL ÜST SOL VE SAĞ Ø14,45	Ağırlık : 0,3 kg / 0.661 lb Konik Ölçüsü : Ø14,45 Aşık Diş Çapı : M12X1,75 Rotil Gövde Çapı : Ø39,45	JLM21177, JLM21380 MJA1450AB, MNC1450AA
	JG1004 ROTİL ALT	Ağırlık : 0,45 kg / 0.992 lb Konik Ölçüsü : Ø16,6 Aşık Diş Çapı : M12X1,75 Rotil Gövde Çapı : Ø39,45	
	JG2009 ROTBAŞI SOL VE SAĞ	Ağırlık : 0,299 kg / 0.659 lb Uzunluk : 74,5 mm / 2.93 inch Gövde Diş Çapı : M14X1,5 Aşık Diş Çapı : M12X1,5 Aşık Konik Çapı : Ø14,6	JLM1098, JLM9660

XJ8 1997 - 2003





Resim	Ürün Kodu ve Açıklaması	Detay	OEM
	JG1003 ROTİL ÜST SOL VE SAĞ Ø14,45	Ağırlık : 0,3 kg / 0.661 lb Konik Ölçüsü : Ø14,45 Aşık Diş Çapı : M12X1,75 Rotil Gövde Çapı : Ø39,45	JLM21177, JLM21380 MJA1450AB, MNC1450AA
	JG1004 ROTİL ALT	Ağırlık : 0,45 kg / 0.992 lb Konik Ölçüsü : Ø16,6 Aşık Diş Çapı : M12X1,75 Rotil Gövde Çapı : Ø39,45	

* Bu sayfada ve katalogdaki tüm araçların adları, markaları, modelleri, sembolleri, logoları, orjinal numaraları (oe) ve diğer üçüncü parti numaraları sadece referans amaçlı kullanılmaktadır.

XJ8
1997 - 2003

Resim	Ürün Kodu ve Açıklaması	Detay	OEM
	JG2009 ROTBAŞI SOL VE SAĞ	Ağırlık : 0,299 kg / 0.659 lb Uzunluk : 74,5 mm / 2.93 inch Gövde Diş Çapı : M14X1,5 Aşık Diş Çapı : M12X1,5 Aşık Konik Çapı : Ø14,6	JLM1098, JLM9660
	JG3001 ROTMİLİ M14X1,5 L=281	Ağırlık : 0,652 kg / 1.437 lb Uzunluk : 281.2 mm / 11.07 inch Gövde Diş Çapı : M16X1,5 Aşık Diş Çapı : M14X1,5	
	JG4001 Z ROT SOL VE SAĞ	Ağırlık : 0,247 kg / 0.545 lb Uzunluk : 114 mm / 4.49 inch Aşık Diş Çapı : M12X1,75	MJA2105AF, MJA2105AG

XJS
1986 - 1996



Resim	Ürün Kodu ve Açıklaması	Detay	OEM
	JG1003 ROTİL ÜST SOL VE SAĞ Ø14,45	Ağırlık : 0,3 kg / 0.661 lb Konik Ölçüsü : Ø14,45 Aşık Diş Çapı : M12X1,75 Rotil Gövde Çapı : Ø39,45	JLM21177, JLM21380 MJA1450AB, MNC1450AA
	JG1004 ROTİL ALT	Ağırlık : 0,45 kg / 0.992 lb Konik Ölçüsü : Ø16,6 Aşık Diş Çapı : M12X1,75 Rotil Gövde Çapı : Ø39,45	
	JG2009 ROTBAŞI SOL VE SAĞ	Ağırlık : 0,299 kg / 0.659 lb Uzunluk : 74,5 mm / 2.93 inch Gövde Diş Çapı : M14X1,5 Aşık Diş Çapı : M12X1,5 Aşık Konik Çapı : Ø14,6	JLM1098, JLM9660
	JG2010 ROTBAŞI SAĞ-SOL 5/8X18 UNF	Ağırlık : 0,319 kg / 0.703 lb Uzunluk : 74,5 mm / 2.93 inch Gövde Diş Çapı : 5/8X18 UNF Aşık Diş Çapı : M12X1,5 Aşık Konik Çapı : Ø14,7	GSJ147, GSJ148

XJS
COUPE
1985 - 1997

Resim	Ürün Kodu ve Açıklaması	Detay	OEM
	JG1003 ROTİL ÜST SOL VE SAĞ Ø14,45	Ağırlık : 0,3 kg / 0.661 lb Konik Ölçüsü : Ø14,45 Aşık Diş Çapı : M12X1,75 Rotil Gövde Çapı : Ø39,45	JLM21177, JLM21380 MJA1450AB, MNC1450AA
	JG1004 ROTİL ALT	Ağırlık : 0,45 kg / 0.992 lb Konik Ölçüsü : Ø16,6 Aşık Diş Çapı : M12X1,75 Rotil Gövde Çapı : Ø39,45	

* Bu sayfada ve katalogdaki tüm araçların adları, markaları, modelleri, sembolleri, logoları, orjinal numaraları (oe) ve diğer üçüncü parti numaraları sadece referans amaçlı kullanılmaktadır.

XJS COUPE 1985 - 1997

Resim	Ürün Kodu ve Açıklaması	Detay	OEM
	JG2009 ROTBAŞI SOL VE SAĞ	Ağırlık : 0,299 kg / 0.659 lb Uzunluk : 74,5 mm / 2.93 inch Gövde Diş Çapı : M14X1,5 Aşık Diş Çapı : M12X1,5 Aşık Konik Çapı : Ø14,6	JLM1098, JLM9660
	JG2010 ROTBAŞI SAĞ-SOL 5/8X18 UNF	Ağırlık : 0,319 kg / 0.703 lb Uzunluk : 74,5 mm / 2.93 inch Gövde Diş Çapı : 5/8"X18 UNF Aşık Diş Çapı : M12X1,5 Aşık Konik Çapı : Ø14,7	GSJ147, GSJ148

XK X150 2007 - 2014

Resim	Ürün Kodu ve Açıklaması	Detay	OEM
	JG1003 ROTİL ÜST SOL VE SAĞ Ø14,45	Ağırlık : 0,3 kg / 0.661 lb Konik Ölçüsü : Ø14,45 Aşık Diş Çapı : M12X1,75 Rotil Gövde Çapı : Ø39,45	JLM21177, JLM21380 MJA1450AB, MNC1450AA
	JG2001 ROTBAŞI SAĞ M14X1,5	Ağırlık : 0,865 kg / 1.907 lb Uzunluk : 188 mm / 7.40 inch Gövde Diş Çapı : M14X1,5 Aşık Diş Çapı : M12X1,75 Aşık Konik Çapı : Ø11,7	C2C20176, C2C8370
	JG2002 ROTBAŞI SOL M14X1,5	Ağırlık : 0,865 kg / 1.907 lb Uzunluk : 188 mm / 7.40 inch Gövde Diş Çapı : M14X1,5 Aşık Diş Çapı : M12X1,75 Aşık Konik Çapı : Ø11,7	C2C20177, C2C8371
	JG4001 Z ROT SOL VE SAĞ	Ağırlık : 0,247 kg / 0.545 lb Uzunluk : 114 mm / 4.49 inch Aşık Diş Çapı : M12X1,75	MJA2105AF, MJA2105AG
	JG4002 Z ROT SAĞ	Ağırlık : 0,379 kg / 0.836 lb Uzunluk : 220 mm / 8.66 inch Aşık Diş Çapı : M10X1,5	C2C18571, XR81692 XW4Z5C486AB
	JG4003 Z ROT SOL	Ağırlık : 0,379 kg / 0.836 lb Uzunluk : 220 mm / 8.66 inch Aşık Diş Çapı : M10X1,5	C2C18572, XR81693 XW4Z5C487AB

XK8 COUPE X100 1996 - 2005

Resim	Ürün Kodu ve Açıklaması	Detay	OEM
	JG1003 ROTİL ÜST SOL VE SAĞ Ø14,45	Ağırlık : 0,3 kg / 0.661 lb Konik Ölçüsü : Ø14,45 Aşık Diş Çapı : M12X1,75 Rotil Gövde Çapı : Ø39,45	JLM21177, JLM21380 MJA1450AB, MNC1450AA

* Bu sayfada ve katalogdaki tüm araçların adları, markaları, modelleri, sembolleri, logoları, orijinal numaraları (oe) ve diğer üçüncü parti numaraları sadece referans amaçlı kullanılmaktadır.

XK8 **COUPE X100** **1996 - 2005**

Resim	Ürün Kodu ve Açıklaması	Detay	OEM
	JG2009 ROTBAŞI SOL VE SAĞ	Ağırlık : 0,299 kg / 0.659 lb Uzunluk : 74,5 mm / 2.93 inch Gövde Diş Çapı : M14X1,5 Aşık Diş Çapı : M12X1,5 Aşık Konik Çapı : Ø14,6	JLM1098, JLM9660
	JG4001 Z ROT SOL VE SAĞ	Ağırlık : 0,247 kg / 0.545 lb Uzunluk : 114 mm / 4.49 inch Aşık Diş Çapı : M12X1,75	MJA2105AF, MJA2105AG



X-TYPE **X400** **2001 - 2009**

Resim	Ürün Kodu ve Açıklaması	Detay	OEM
	JG3003 ROTMİLİ M16X1,5 L=336	Ağırlık : 0,645 kg / 1.422 lb Uzunluk : 336.3 mm / 13.24 inch Gövde Diş Çapı : M16X1,5 Aşık Diş Çapı : M16X1,5	FRC3280DA





RIW®

JEEP

CHEROKEE
KJ
2001 - 2008

Resim	Ürün Kodu ve Açıklaması	Detay	OEM
	JP1009 ROTİL ÖN ALT Ø17	Ağırlık : 0,560 kg / 1.235 lb Konik Ölçüsü : Ø17 Aşık Diş Çapı : M14X1,5 Rotil Gövde Çapı : Ø48,6	5069161AA, 5110437AA 5110437AI, 5114037AI
	JP2003 ROTBAŞI SAĞ M14X1,5	Ağırlık : 0,881 kg / 1.942 lb	K52125483AA
	JP2004 ROTBAŞI SOL M14X1,5	Ağırlık : 0,881 kg / 1.942 lb	K52125484AA
	JP2007 ROTBAŞI SAĞ M16X1,5	Ağırlık : 0,904 kg / 1.993 lb	5072445AA
	JP2008 ROTBAŞI SOL M16X1,5	Ağırlık : 0,904 kg / 1.993 lb	5072444AA
	JP4008 Z ROT ÖN L=149	Ağırlık : 0,415 kg / 0.915 lb Uzunluk : 149 mm / 5.87 inch	52088662AB

CHEROKEE
KK
2008 - 2013

Resim	Ürün Kodu ve Açıklaması	Detay	OEM
	JP1009 ROTİL ÖN ALT Ø17	Ağırlık : 0,560 kg / 1.235 lb Konik Ölçüsü : Ø17 Aşık Diş Çapı : M14X1,5 Rotil Gövde Çapı : Ø48,6	5069161AA, 5110437AA 5110437AI, 5114037AI
	JP2007 ROTBAŞI SAĞ M16X1,5	Ağırlık : 0,904 kg / 1.993 lb	5072445AA
	JP2008 ROTBAŞI SOL M16X1,5	Ağırlık : 0,904 kg / 1.993 lb	5072444AA
	JP4008 Z ROT ÖN L=149	Ağırlık : 0,415 kg / 0.915 lb Uzunluk : 149 mm / 5.87 inch	52088662AB

* Bu sayfada ve katalogdaki tüm araçların adları, markaları, modelleri, sembolleri, logoları, orjinal numaraları (oe) ve diğer üçüncü parti numaraları sadece referans amaçlı kullanılmaktadır.

CHEROKEE
KK
2008 - 2013

Resim	Ürün Kodu ve Açıklaması	Detay	OEM
	JP4010 Z ROT ÖN SAĞ - SOL METAL	Ağırlık : 0,352 kg / 0.776 lb Malzeme Türü : Metal Uzunluk : 265 mm / 10.43 inch Aşık Diş Çapı : M10X1,25	05174185AC, 5174185AC

CHEROKEE
XJ
1984 - 2001

Resim	Ürün Kodu ve Açıklaması	Detay	OEM
	JP1006 ROTİL ÖN ALT SAĞ - SOL Ø18,35	Ağırlık : 0,52 kg / 1.146 lb Konik Ölçüsü : Ø18,35 Aşık Diş Çapı : 5/8"X18 Rotil Gövde Çapı : Ø41,5	83500202AB
	JP1007 ROTİL ÖN ÜST SAĞ - SOL Ø15,85	Ağırlık : 0,61 kg / 1.345 lb Konik Ölçüsü : Ø15,85 Aşık Diş Çapı : 9/16"X18 Rotil Gövde Çapı : Ø45,5	4746696AB, 5012432AA 68004085AA

COMANCHE
1986 - 1992

Resim	Ürün Kodu ve Açıklaması	Detay	OEM
	JP1006 ROTİL ÖN ALT SAĞ - SOL Ø18,35	Ağırlık : 0,52 kg / 1.146 lb Konik Ölçüsü : Ø18,35 Aşık Diş Çapı : 5/8"X18 Rotil Gövde Çapı : Ø41,5	83500202AB

COMMANDER
XK
2005 - 2010



Resim	Ürün Kodu ve Açıklaması	Detay	OEM
	JP1008 ROTİL ÖN ALT Ø17,3	Ağırlık : 0,580 kg / 1.279 lb Konik Ölçüsü : Ø17,3 Aşık Diş Çapı : M14X1,5 Rotil Gövde Çapı : Ø49,9	5135651AB, 5135651AC 5135651AD, 5135651AE K80629
	JP4006 Z ROT SOL VE SAĞ	Ağırlık : 0,375 kg / 0.827 lb Uzunluk : 240 mm / 9.45 inch Aşık Diş Çapı : M12X1,75	52089486AC, 52089486AE 5289486AC

COMPASS
MK49
2006 - 2016



Resim	Ürün Kodu ve Açıklaması	Detay	OEM
	CY2002 ROTBAŞI ÖN	Ağırlık : 0,497 kg / 1.096 lb Uzunluk : 122 mm / 4.80 inch Gövde Diş Çapı : M14x1,5 Aşık Diş Çapı : M12X1,25 Aşık Konik Çapı : Ø12,5	05066373AB, 05183761AD 5066373AA, K05183761AA K05183761AB, K05183761AC K68014944AA, K68141058AA

* Bu sayfada ve katalogdaki tüm araçların adları, markaları, modelleri, sembolleri, logoları, orijinal numaraları (oe) ve diğer üçüncü parti numaraları sadece referans amaçlı kullanılmaktadır.



COMPASS
MK49
2006 - 2016

Resim	Ürün Kodu ve Açıklaması	Detay	OEM
	JP3004 ROTMİLİ ÖN SAĞ - SOL 298	Ağırlık : 0,57 kg / 1.257 lb Uzunluk : 298 mm / 11.73 inch Gövde Diş Çapı : M14x1,5 Aşık Diş Çapı : M14x1,5	68040224AA, K68040224AA
	JP4009 Z ROT ARKA L=80	Ağırlık : 0,28 kg / 0.617 lb Uzunluk : 80 mm / 3.15 inch	05174245AD
	JP4010 Z ROT ÖN SAĞ - SOL METAL	Ağırlık : 0,352 kg / 0.776 lb Malzeme Türü : Metal Uzunluk : 265 mm / 10.43 inch Aşık Diş Çapı : M10X1,25	05174185AC, 5174185AC

GRAND CHEROKEE
I ZJ
1991 - 1999



Resim	Ürün Kodu ve Açıklaması	Detay	OEM
	JP1006 ROTİL ÖN ALT SAĞ - SOL Ø18,35	Ağırlık : 0,52 kg / 1.146 lb Konik Ölçüsü : Ø18,35 Aşık Diş Çapı : 5/8"X18 Rotil Gövde Çapı : Ø41,5	83500202AB
	JP1007 ROTİL ÖN ÜST SAĞ - SOL Ø15,85	Ağırlık : 0,61 kg / 1.345 lb Konik Ölçüsü : Ø15,85 Aşık Diş Çapı : 9/16"X18 Rotil Gövde Çapı : Ø45,5	4746696AB, 5012432AA 68004085AA
	JP2011 ROTBAŞI M22X1,5 LHT	Ağırlık : 0,581 kg / 1.281 lb Uzunluk : 138,5 mm / 5.45 inch Gövde Diş Çapı : M22X1,5 Aşık Diş Çapı : 1/2"X20 UNF Aşık Konik Çapı : Ø14,2	52005739

GRAND CHEROKEE
III WH, WK
2005 - 2010

Resim	Ürün Kodu ve Açıklaması	Detay	OEM
	JP1008 ROTİL ÖN ALT Ø17,3	Ağırlık : 0,580 kg / 1.279 lb Konik Ölçüsü : Ø17,3 Aşık Diş Çapı : M14X1,5 Rotil Gövde Çapı : Ø49,9	5135651AB, 5135651AC 5135651AD, 5135651AE K80629
	JP2005 ROTBAŞI SAĞ M16X1,5	Ağırlık : 0,701 kg / 1.545 lb Uzunluk : 120 mm / 4.72 inch Gövde Diş Çapı : M16X1,5 Aşık Diş Çapı : M14X1,5 Aşık Konik Çapı : Ø14,8	5143556AC
	JP2006 ROTBAŞI SOL M16X1,5	Ağırlık : 0,701 kg / 1.545 lb Uzunluk : 120 mm / 4.72 inch Gövde Diş Çapı : M16X1,5 Aşık Diş Çapı : M14X1,5 Aşık Konik Çapı : Ø14,8	5143555AC

* Bu sayfada ve katalogdaki tüm araçların adları, markaları, modelleri, sembolleri, logoları, orjinal numaraları (oe) ve diğer üçüncü parti numaraları sadece referans amaçlı kullanılmaktadır.





GRAND CHEROKEE
III WH, WK
2005 - 2010

Resim	Ürün Kodu ve Açıklaması	Detay	OEM
	JP4006 Z ROT SOL VE SAĞ	Ağırlık : 0,375 kg / 0.827 lb Uzunluk : 240 mm / 9.45 inch Aşık Diş Çapı : M12X1,75	52089486AC, 52089486AE 5289486AC
	JP4007 Z ROT ÖN L=230	Ağırlık : 0,517 kg / 1.140 lb Uzunluk : 230 mm / 9.06 inch	52089467AB

GRAND WAGONEER
1993 -

Resim	Ürün Kodu ve Açıklaması	Detay	OEM
	JP1006 ROTİL ÖN ALT SAĞ - SOL Ø18,35	Ağırlık : 0,52 kg / 1.146 lb Konik Ölçüsü : Ø18,35 Aşık Diş Çapı : 5/8"X18 Rotil Gövde Çapı : Ø41,5	83500202AB

LIBERTY
KJ
2001 - 2008

Resim	Ürün Kodu ve Açıklaması	Detay	OEM
	JP1009 ROTİL ÖN ALT Ø17	Ağırlık : 0,560 kg / 1.235 lb Konik Ölçüsü : Ø17 Aşık Diş Çapı : M14X1,5 Rotil Gövde Çapı : Ø48,6	5069161AA, 5110437AA 5110437AI, 5114037AI
	JP2007 ROTBAŞI SAĞ M16X1,5	Ağırlık : 0,904 kg / 1.993 lb	5072445AA
	JP2008 ROTBAŞI SOL M16X1,5	Ağırlık : 0,904 kg / 1.993 lb	5072444AA
	JP4008 Z ROT ÖN L=149	Ağırlık : 0,415 kg / 0.915 lb Uzunluk : 149 mm / 5.87 inch	52088662AB

LIBERTY
KK
2008 - 2012



Resim	Ürün Kodu ve Açıklaması	Detay	OEM
	JP1008 ROTİL ÖN ALT Ø17,3	Ağırlık : 0,580 kg / 1.279 lb Konik Ölçüsü : Ø17,3 Aşık Diş Çapı : M14X1,5 Rotil Gövde Çapı : Ø49,9	5135651AB, 5135651AC 5135651AD, 5135651AE K80629

* Bu sayfada ve katalogdaki tüm araçların adları, markaları, modelleri, sembolleri, logoları, orjinal numaraları (oe) ve diğer üçüncü parti numaraları sadece referans amaçlı kullanılmaktadır.

LIBERTY KK 2008 - 2012

Resim	Ürün Kodu ve Açıklaması	Detay	OEM
	JP4010 Z ROT ÖN SAĞ - SOL METAL	Ağırlık : 0,352 kg / 0.776 lb Malzeme Türü : Metal Uzunluk : 265 mm / 10.43 inch Aşık Diş Çapı : M10X1,25	05174185AC, 5174185AC

PATRIOT MK74 2008 - 2015

Resim	Ürün Kodu ve Açıklaması	Detay	OEM
	CY2002 ROTBAŞI ÖN	Ağırlık : 0,497 kg / 1.096 lb Uzunluk : 122 mm / 4.80 inch Gövde Diş Çapı : M14x1,5 Aşık Diş Çapı : M12X1,25 Aşık Konik Çapı : Ø12,5	05066373AB, 05183761AD 5066373AA, K05183761AA K05183761AB, K05183761AC K68014944AA, K68141058AA
	JP3004 ROTMİLİ ÖN SAĞ - SOL 298	Ağırlık : 0,57 kg / 1.257 lb Uzunluk : 298 mm / 11.73 inch Gövde Diş Çapı : M14x1,5 Aşık Diş Çapı : M14x1,5	68040224AA, K68040224AA
	JP4010 Z ROT ÖN SAĞ - SOL METAL	Ağırlık : 0,352 kg / 0.776 lb Malzeme Türü : Metal Uzunluk : 265 mm / 10.43 inch Aşık Diş Çapı : M10X1,25	05174185AC, 5174185AC

PATRIOT COMPASS 2007 - 2015

Resim	Ürün Kodu ve Açıklaması	Detay	OEM
	JP4010 Z ROT ÖN SAĞ - SOL METAL	Ağırlık : 0,352 kg / 0.776 lb Malzeme Türü : Metal Uzunluk : 265 mm / 10.43 inch Aşık Diş Çapı : M10X1,25	05174185AC, 5174185AC

WRANGLER I YJ 1987 - 1996

Resim	Ürün Kodu ve Açıklaması	Detay	OEM
	JP1006 ROTİL ÖN ALT SAĞ - SOL Ø18,35	Ağırlık : 0,52 kg / 1.146 lb Konik Ölçüsü : Ø18,35 Aşık Diş Çapı : 5/8"X18 Rotil Gövde Çapı : Ø41,5	83500202AB

WRANGLER II TJ 1997 - 2006

Resim	Ürün Kodu ve Açıklaması	Detay	OEM
	JP1006 ROTİL ÖN ALT SAĞ - SOL Ø18,35	Ağırlık : 0,52 kg / 1.146 lb Konik Ölçüsü : Ø18,35 Aşık Diş Çapı : 5/8"X18 Rotil Gövde Çapı : Ø41,5	83500202AB

* Bu sayfada ve katalogdaki tüm araçların adları, markaları, modelleri, sembolleri, logoları, orjinal numaraları (oe) ve diğer üçüncü parti numaraları sadece referans amaçlı kullanılmaktadır.





WRANGLER**III JK****2007 - 2017**

Resim	Ürün Kodu ve Açıklaması	Detay	OEM
	JP1006 ROTİL ÖN ALT SAĞ - SOL Ø18,35	Ağırlık : 0,52 kg / 1.146 lb Konik Ölçüsü : Ø18,35 Aşık Dış Çapı : 5/8"X18 Rotil Gövde Çapı : Ø41,5	83500202AB
	JP1007 ROTİL ÖN ÜST SAĞ - SOL Ø15,85	Ağırlık : 0,61 kg / 1.345 lb Konik Ölçüsü : Ø15,85 Aşık Dış Çapı : 9/16"X18 Rotil Gövde Çapı : Ø45,5	4746696AB, 5012432AA 68004085AA

RIW®

KIA

CEED II JD 2012 - 2018

Resim	Ürün Kodu ve Açıklaması	Detay	OEM
	HY1023 ROTİL ALT SOL VE SAĞ	Ağırlık : 0,675 kg / 1.488 lb Bağlantı Delik Çapı : Ø13,5	545302T010, 545303S100 54530-3S100, 54530B2100
	HY3036 ROTMİLİ SOL VE SAĞ 218	Ağırlık : 0,488 kg / 1.076 lb Uzunluk : 218 mm / 8.58 inch Gövde Diş Çapı : M16X1,5 Aşık Diş Çapı : M16X1,5	56540-A6000
	HY4059 Z ROT ARKA SAĞ	Ağırlık : 0,331 kg / 0.730 lb Uzunluk : 88 mm / 3.46 inch Aşık Diş Çapı : M12X1,25	55530-3R000, 55540-3R000
	HY6069 SALINCAK ÖN SAĞ	Ağırlık : 3,9 kg / 8.598 lb Malzeme Türü : Sac Metal	54501-A6200
	HY6070 SALINCAK ÖN SOL	Ağırlık : 3,9 kg / 8.598 lb Malzeme Türü : Sac Metal	54500-46200, 54500-A6200

OPTIMA TF 2010 - 2015

Resim	Ürün Kodu ve Açıklaması	Detay	OEM
	HY1023 ROTİL ALT SOL VE SAĞ	Ağırlık : 0,675 kg / 1.488 lb Bağlantı Delik Çapı : Ø13,5	545302T010, 545303S100 54530-3S100, 54530B2100
	HY4059 Z ROT ARKA SAĞ	Ağırlık : 0,331 kg / 0.730 lb Uzunluk : 88 mm / 3.46 inch Aşık Diş Çapı : M12X1,25	55530-3R000, 55540-3R000

SPORTAGE SL 2010 - 2015

Resim	Ürün Kodu ve Açıklaması	Detay	OEM
	HY4059 Z ROT ARKA SAĞ	Ağırlık : 0,331 kg / 0.730 lb Uzunluk : 88 mm / 3.46 inch Aşık Diş Çapı : M12X1,25	55530-3R000, 55540-3R000
	HY6067 SALINCAK ÖN SAĞ	Ağırlık : 4,953 kg / 10.919 lb Malzeme Türü : Sac Metal	54501-2S000, 54501-2Y000 54501-2Y001, 54501-2Y002

* Bu sayfada ve katalogdaki tüm araçların adları, markaları, modelleri, sembolleri, logoları, orjinal numaraları (oe) ve diğer üçüncü parti numaraları sadece referans amaçlı kullanılmaktadır.

SPORTAGE**SL****2010 - 2015**

Resim	Ürün Kodu ve Açıklaması	Detay	OEM
	HY6068 SALINCAK ÖN SOL	Ağırlık : 4,953 kg / 10.919 lb Malzeme Türü : Sac Metal	54500-2S000, 54500-2Y000 54500-2Y001, 54500-2Y002

RIW®

LADA

NIVA**2121****1976 - 2002**

Resim	Ürün Kodu ve Açıklaması	Detay	OEM
	LD1003 ROTİL ÖN SAĞ - SOL Ø14,8	Ağırlık : 0,555 kg / 1.224 lb Konik Ölçüsü : Ø14,8 Bağlantı Delik Çapı : Ø8 Aşık Diş Çapı : M14X1,5	2101 2904063, 2101 2904082 21232904192, 4186632

RIW®

LANCIA

DELTA II 836 1993 - 2000

Resim	Ürün Kodu ve Açıklaması	Detay	OEM
	FI3002 ROTMİLİ M12X1,5 L=285	Ağırlık : 0,515 kg / 1.135 lb Uzunluk : 285 mm / 11.22 inch Gövde Diş Çapı : M14X1,5 Aşık Diş Çapı : M12X1,15	59588244

DELTA III 844 2008 - 2014

Resim	Ürün Kodu ve Açıklaması	Detay	OEM
	FI6091J SALINCAK ÖN	Ağırlık : 2,41 kg / 5.313 lb Malzeme Türü : Sac Metal	50705465, 51827737

YPSILON 843 2003 - 2011

Resim	Ürün Kodu ve Açıklaması	Detay	OEM
	FI2037 ROTBAŞI SAĞ-SOL M12X1,5	Ağırlık : 0,436 kg / 0.961 lb Uzunluk : 152,5 mm / 6.00 inch Gövde Diş Çapı : M12X1,5 Aşık Diş Çapı : M10X1,25 Aşık Konik Çapı : Ø11,7	77362381
	FI3028 ROTMİLİ SAĞ-SOL L=259	Ağırlık : 0,454 kg / 1.001 lb Uzunluk : 259 mm / 10.20 inch Gövde Diş Çapı : M14X1,5 Aşık Diş Çapı : M12X1,5	77362380





ZETA 22 1994 - 2003

Resim	Ürün Kodu ve Açıklaması	Detay	OEM
	FI23113023 ROT TAKIMI ÖN	Ağırlık : 0,911 kg / 2.008 lb Rotbaşı : FI2311 Rotmili : FI3023	3812.A4*, 46527567* 9566950880*, 9947926*

RIW®

LAND ROVER

DISCOVERY SPORT
L550
2015 - 2019

Resim	Ürün Kodu ve Açıklaması	Detay	OEM
	LR2010 ROTBAŞI SAĞ M18X1,5	Ağırlık : 0,773 kg / 1.704 lb Uzunluk : 115 mm / 4.53 inch Gövde Diş Çapı : M18X1,5 Aşık Diş Çapı : M14X2 Aşık Konik Çapı : Ø16,5	15LR026267, LR026267
	LR2011 ROTBAŞI SOL M18X1,5	Ağırlık : 0,773 kg / 1.704 lb Uzunluk : 115 mm / 4.53 inch Gövde Diş Çapı : M18X1,5 Aşık Diş Çapı : M14X2 Aşık Konik Çapı : Ø16,5	15LR027570, LR027570
	LR3005 ROTMİLİ M18X1,5 L=298	Ağırlık : 0,882 kg / 1.944 lb Uzunluk : 298 mm / 11.73 inch Gövde Diş Çapı : M18X1,5 Aşık Diş Çapı : M16X1,5	15LR026271, 600697200A BJ323L519AA, J9C7533 JJ323L519AA, LR026271 LR097993
	LR4016 Z ROT ÖN SAĞ - SOL	Ağırlık : 0,453 kg / 0.999 lb Uzunluk : 321 mm / 12.64 inch Aşık Diş Çapı : M10X1,5	15LR024474, LR024474

FREELANDER
I LN
1998 - 2006

Resim	Ürün Kodu ve Açıklaması	Detay	OEM
	LR4015 Z ROT ARKA SAĞ - SOL	Ağırlık : 0,343 kg / 0.756 lb Uzunluk : 229 mm / 9.02 inch Aşık Diş Çapı : M10X1,5	15LR002876, LR002876

LR2
L359
2006 - 2015





Resim	Ürün Kodu ve Açıklaması	Detay	OEM
	LR4015 Z ROT ARKA SAĞ - SOL	Ağırlık : 0,343 kg / 0.756 lb Uzunluk : 229 mm / 9.02 inch Aşık Diş Çapı : M10X1,5	15LR002876, LR002876

RANGE ROVER EVOQUE
L538
2011 - 2018

Resim	Ürün Kodu ve Açıklaması	Detay	OEM
	LR2010 ROTBAŞI SAĞ M18X1,5	Ağırlık : 0,773 kg / 1.704 lb Uzunluk : 115 mm / 4.53 inch Gövde Diş Çapı : M18X1,5 Aşık Diş Çapı : M14X2 Aşık Konik Çapı : Ø16,5	15LR026267, LR026267
	LR2011 ROTBAŞI SOL M18X1,5	Ağırlık : 0,773 kg / 1.704 lb Uzunluk : 115 mm / 4.53 inch Gövde Diş Çapı : M18X1,5 Aşık Diş Çapı : M14X2 Aşık Konik Çapı : Ø16,5	15LR027570, LR027570

* Bu sayfada ve katalogdaki tüm araçların adları, markaları, modelleri, sembolleri, logoları, orijinal numaraları (oe) ve diğer üçüncü parti numaraları sadece referans amaçlı kullanılmaktadır.





RANGE ROVER EVOQUE**L538****2011 - 2018**

Resim	Ürün Kodu ve Açıklaması	Detay	OEM
	LR3005 ROTMİLİ M18X1,5 L=298	Ağırlık : 0,882 kg / 1.944 lb Uzunluk : 298 mm / 11.73 inch Gövde Diş Çapı : M18X1,5 Aşık Diş Çapı : M16X1,5	15LR026271, 600697200A BJ323L519AA, J9C7533 JJ323L519AA, LR026271 LR097993
	LR4015 Z ROT ARKA SAĞ - SOL	Ağırlık : 0,343 kg / 0.756 lb Uzunluk : 229 mm / 9.02 inch Aşık Diş Çapı : M10X1,5	15LR002876, LR002876
	LR4016 Z ROT ÖN SAĞ - SOL	Ağırlık : 0,453 kg / 0.999 lb Uzunluk : 321 mm / 12.64 inch Aşık Diş Çapı : M10X1,5	15LR024474, LR024474
	LR6011 SALINCAK ÖN SAĞ	Ağırlık : 5,26 kg / 11.596 lb Malzeme Türü : Alüminyum	15LR045803, LR024472 LR045803
	LR6012 SALINCAK ÖN SOL	Ağırlık : 5,26 kg / 11.596 lb Malzeme Türü : Alüminyum	15LR045802, LR024473 LR045802

RIW[®]

LINCOLN

LS**2000 - 2007**

Resim	Ürün Kodu ve Açıklaması	Detay	OEM
	JG3002 ROTMİLİ ÖN SAĞ - SOL 208	Ağırlık : 0,460 kg / 1.014 lb Uzunluk : 208 mm / 8.19 inch Gövde Diş Çapı : M16X1,5 Aşık Diş Çapı : M14X1,5	C2C14898, C2C14899 C2C29620, C2C29621
	JG4002 Z ROT SAĞ	Ağırlık : 0,379 kg / 0.836 lb Uzunluk : 220 mm / 8.66 inch Aşık Diş Çapı : M10X1,5	C2C18571, XR81692 XW4Z5C486AB
	JG4003 Z ROT SOL	Ağırlık : 0,379 kg / 0.836 lb Uzunluk : 220 mm / 8.66 inch Aşık Diş Çapı : M10X1,5	C2C18572, XR81693 XW4Z5C487AB
	JG4005 Z ROT ÖN L=137	Ağırlık : 0,295 kg / 0.650 lb Uzunluk : 137 mm / 5.39 inch Aşık Diş Çapı : M10X1,5	XR827071, XR855185



RIW®

MAZDA

2 DY 2003 - 2007

Resim	Ürün Kodu ve Açıklaması	Detay	OEM
	FO12024 ŞANZIMAN TAKOZU SOL VE SAĞ ŞANZIMAN TAKOZU	Yön : Sol Ve Sağ Ağırlık : 0.804 kg / 1.773 lb Not : ŞANZIMAN TAKOZU	1141459, 3S616P082AA
	FO12025 ŞANZIMAN TAKOZU SOL VE SAĞ ŞANZIMAN TAKOZU	Yön : Sol Ve Sağ Ağırlık : 0.804 kg / 1.773 lb Not : ŞANZIMAN TAKOZU	1141459, 1526696 8V516P082AC

3 BK 2003 - 2009

Resim	Ürün Kodu ve Açıklaması	Detay	OEM
	MZ11019 SALINCAK VE DENGİ KOLU BURCU ÖN SOL VE SAĞ	Şasi (Ön / Arka) : ÖN Yön : Sol Ve Sağ Ağırlık : 0,27 kg / 0.595 lb	1702970, 1702983 1742265, 1742266 1749593, 1749992 31277620, 31277621 31340231
	MZ11020B SALINCAK VE DENGİ KOLU BURCU ÖN SOL VE SAĞ	Şasi (Ön / Arka) : ÖN Yön : Sol Ve Sağ Ağırlık : 1,140 kg / 2.513 lb Not : WITHOUT INNER BUSH	1332074*, 1332075* 30678440

5 CR19 2005 - 2010

Resim	Ürün Kodu ve Açıklaması	Detay	OEM
	MZ11019 SALINCAK VE DENGİ KOLU BURCU ÖN SOL VE SAĞ	Şasi (Ön / Arka) : ÖN Yön : Sol Ve Sağ Ağırlık : 0,27 kg / 0.595 lb	1702970, 1702983 1742265, 1742266 1749593, 1749992 31277620, 31277621 31340231
	MZ11020B SALINCAK VE DENGİ KOLU BURCU ÖN SOL VE SAĞ	Şasi (Ön / Arka) : ÖN Yön : Sol Ve Sağ Ağırlık : 1,140 kg / 2.513 lb Not : WITHOUT INNER BUSH	1332074*, 1332075* 30678440

B-2500 UF 1995 - 1999

Resim	Ürün Kodu ve Açıklaması	Detay	OEM
	MZ1011 ROTİL (UF)	Ağırlık : 0,835 kg / 1.841 lb Konik Ölçüsü : Ø17,7 Bağlantı Delik Çapı : Ø11,5 Aşık Diş Çapı : M16X1,5	8AU334510, UC8634510A

BT-50 PICKUP
2006 - 2012

Resim	Ürün Kodu ve Açıklaması	Detay	OEM
	MZ1019 ROTİL ALT SOL VE SAĞ Ø19,5	Ağırlık : 0,915 kg / 2.017 lb Konik Ölçüsü : Ø19,5 Bağlantı Delik Çapı : Ø11,5 Aşık Dış Çapı : M16X1,5	UR61-34550
	MZ2021 ROTBAŞI İÇ M14X1,5	Ağırlık : 0,53 kg / 1.168 lb Uzunluk : 161,5 mm / 6.36 inch Gövde Dış Çapı : M14X1,5 Aşık Dış Çapı : M12X1,25 Aşık Konik Çapı : Ø14,8	UR5632250, UR56-32-250

BT-50 PICKUP
2011 - 2015

Resim	Ürün Kodu ve Açıklaması	Detay	OEM
	MZ1019 ROTİL ALT SOL VE SAĞ Ø19,5	Ağırlık : 0,915 kg / 2.017 lb Konik Ölçüsü : Ø19,5 Bağlantı Delik Çapı : Ø11,5 Aşık Dış Çapı : M16X1,5	UR61-34550
	MZ2021 ROTBAŞI İÇ M14X1,5	Ağırlık : 0,53 kg / 1.168 lb Uzunluk : 161,5 mm / 6.36 inch Gövde Dış Çapı : M14X1,5 Aşık Dış Çapı : M12X1,25 Aşık Konik Çapı : Ø14,8	UR5632250, UR56-32-250





MX-5
III NC
2005 - 2014

Resim	Ürün Kodu ve Açıklaması	Detay	OEM
	MZ3025 ROTMİLİ M14X1,5 L=234	Ağırlık : 0,49 kg / 1.080 lb Uzunluk : 234 mm / 9.21 inch	NE51-32-240





RIW[®]

MERCEDES

A CLASS
W176
2013 - 2018

Resim	Ürün Kodu ve Açıklaması	Detay	OEM
	ME2047 ROTBAŞI SAĞ	Ağırlık : 0,943 kg / 2.079 lb Uzunluk : 210 mm / 8.27 inch Gövde Diş Çapı : M14X1,5 Aşık Diş Çapı : M14X1,5 Aşık Konik Çapı : Ø16,3	2463201800, 2463301800
	ME2048 ROTBAŞI SOL M14X1,5	Ağırlık : 0,943 kg / 2.079 lb Uzunluk : 210 mm / 8.27 inch Gövde Diş Çapı : M14X1,5 Aşık Diş Çapı : M14X1,5 Aşık Konik Çapı : Ø16,3	2463301700
	ME3018 ROTMİLİ SAĞ-SOL M14X1,5 L=222	Ağırlık : 0,567 kg / 1.250 lb Uzunluk : 222 mm / 8.74 inch Gövde Diş Çapı : M14X1,5 Aşık Diş Çapı : M14X1,5	2463380000
	ME4069 Z ROT ARKA L=79	Ağırlık : 0,241 kg / 0.531 lb Uzunluk : 79 mm / 3.11 inch	2463200489

B CLASS
W246, W242
2011 - 2018



Resim	Ürün Kodu ve Açıklaması	Detay	OEM
	ME2047 ROTBAŞI SAĞ	Ağırlık : 0,943 kg / 2.079 lb Uzunluk : 210 mm / 8.27 inch Gövde Diş Çapı : M14X1,5 Aşık Diş Çapı : M14X1,5 Aşık Konik Çapı : Ø16,3	2463201800, 2463301800
	ME2048 ROTBAŞI SOL M14X1,5	Ağırlık : 0,943 kg / 2.079 lb Uzunluk : 210 mm / 8.27 inch Gövde Diş Çapı : M14X1,5 Aşık Diş Çapı : M14X1,5 Aşık Konik Çapı : Ø16,3	2463301700
	ME3018 ROTMİLİ SAĞ-SOL M14X1,5 L=222	Ağırlık : 0,567 kg / 1.250 lb Uzunluk : 222 mm / 8.74 inch Gövde Diş Çapı : M14X1,5 Aşık Diş Çapı : M14X1,5	2463380000
	ME4069 Z ROT ARKA L=79	Ağırlık : 0,241 kg / 0.531 lb Uzunluk : 79 mm / 3.11 inch	2463200489

CLA
COUPE C117
2013 - 2018





Resim	Ürün Kodu ve Açıklaması	Detay	OEM
	ME2047 ROTBAŞI SAĞ	Ağırlık : 0,943 kg / 2.079 lb Uzunluk : 210 mm / 8.27 inch Gövde Diş Çapı : M14X1,5 Aşık Diş Çapı : M14X1,5 Aşık Konik Çapı : Ø16,3	2463201800, 2463301800

* Bu sayfada ve katalogdaki tüm araçların adları, markaları, modelleri, sembolleri, logoları, orijinal numaraları (oe) ve diğer üçüncü parti numaraları sadece referans amaçlı kullanılmaktadır.

CLA COUPE C117 2013 - 2018

Resim	Ürün Kodu ve Açıklaması	Detay	OEM
	ME2048 ROTBAŞI SOL M14X1,5	Ağırlık : 0,943 kg / 2.079 lb Uzunluk : 210 mm / 8.27 inch Gövde Diş Çapı : M14X1,5 Aşık Diş Çapı : M14X1,5 Aşık Konik Çapı : Ø16,3	2463301700
	ME3018 ROTMİLİ SAĞ-SOL M14X1,5 L=222	Ağırlık : 0,567 kg / 1.250 lb Uzunluk : 222 mm / 8.74 inch Gövde Diş Çapı : M14X1,5 Aşık Diş Çapı : M14X1,5	2463380000
	ME4069 Z ROT ARKA L=79	Ağırlık : 0,241 kg / 0.531 lb Uzunluk : 79 mm / 3.11 inch	2463200489

CLA SHOOTING BRAKE X117 2015 - 2019

Resim	Ürün Kodu ve Açıklaması	Detay	OEM
	ME2047 ROTBAŞI SAĞ	Ağırlık : 0,943 kg / 2.079 lb Uzunluk : 210 mm / 8.27 inch Gövde Diş Çapı : M14X1,5 Aşık Diş Çapı : M14X1,5 Aşık Konik Çapı : Ø16,3	2463201800, 2463301800
	ME2048 ROTBAŞI SOL M14X1,5	Ağırlık : 0,943 kg / 2.079 lb Uzunluk : 210 mm / 8.27 inch Gövde Diş Çapı : M14X1,5 Aşık Diş Çapı : M14X1,5 Aşık Konik Çapı : Ø16,3	2463301700
	ME3018 ROTMİLİ SAĞ-SOL M14X1,5 L=222	Ağırlık : 0,567 kg / 1.250 lb Uzunluk : 222 mm / 8.74 inch Gövde Diş Çapı : M14X1,5 Aşık Diş Çapı : M14X1,5	2463380000
	ME4069 Z ROT ARKA L=79	Ağırlık : 0,241 kg / 0.531 lb Uzunluk : 79 mm / 3.11 inch	2463200489

CLS C218, X218 2011 - 2018

Resim	Ürün Kodu ve Açıklaması	Detay	OEM
	ME4063A Z ROT ÖN SAĞ METAL	Ağırlık : 0,406 kg / 0.895 lb Malzeme Türü : Metal Uzunluk : 324 mm / 12.76 inch Aşık Diş Çapı : M12X1,5	2123201289
	ME4064A Z ROT ÖN SOL METAL	Ağırlık : 0,406 kg / 0.895 lb Malzeme Türü : Metal Uzunluk : 324 mm / 12.76 inch Aşık Diş Çapı : M12X1,5	2123201189

* Bu sayfada ve katalogdaki tüm araçların adları, markaları, modelleri, sembolleri, logoları, orjinal numaraları (oe) ve diğer üçüncü parti numaraları sadece referans amaçlı kullanılmaktadır.

ME8003 / Süspansiyon Kit Arka

CLS

C219









2004 - 2010

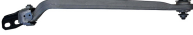
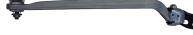

OEM

2113300427, 2113309907, 2113310008, 2113330227

Kit Parçaları

Resim	Ürün Kodu / Adı	OEM	OEM	Ürün Kodu / Adı	Resim
	ME4042 Z Rot Arka Sağ - Sol Metal Rc0960	2113200889, 2113203389 A2113200889, A2113203389	2113200889, 2113203389 A2113200889, A2113203389	ME4042 Z Rot Arka Sağ - Sol Metal Rc0960	
	ME5030 Salıncak Arka Sağ	2303500429, A2303500429	2303500329, A2303500329	ME5031 Salıncak Arka Sol	
	ME5032 Salıncak Arka Alt	2303502006, A2303502006	2303502006, A2303502006	ME5032 Salıncak Arka Alt	
	ME5033 Salıncak Arka Üst Sağ	2303503606, A2303503606	2303503106, 2303503506 A2303503506	ME5034 Salıncak Arka Üst Sol	
	ME5035 Salıncak Arka Üst Sağ	2303502806, A2303502806	2303502706, A2303502706	ME5036 Salıncak Arka Üst Sol	

ME8004 / Süspansiyon Kit Ön

CLS

C219

2004 - 2010

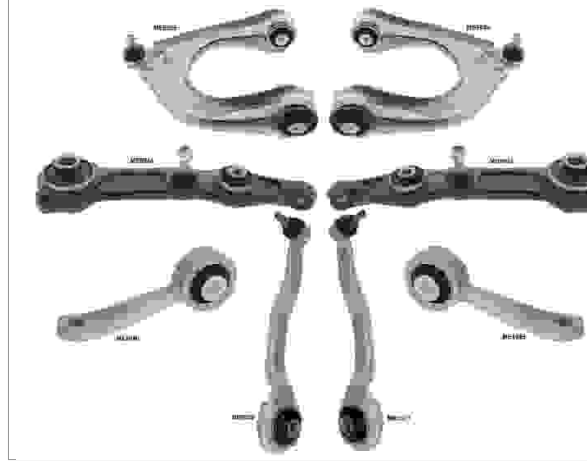

Kit Parçaları

Resim	Ürün Kodu / Adı	OEM	OEM	Ürün Kodu / Adı	Resim
	ME4045 Z Rot Sağ Metal Rc0966	2113201089, 2113203889 A2113201089	2103203989, 2113200989 A2103203989, A2113200989	ME4046 Z Rot Sol Metal Rc0967	
	ME5021 Salıncak Ön Alt Sol Rc0630	2113301111, 2113301511 2113302911, 2113304311 2303301711	2113301211, 2113301611 2113303011, 2113304411 2303301811	ME5022 Salıncak Ön Alt Sağ Rc0631	
	ME5023 Salıncak Ön Alt Sol Rc0632	2113308107, 2113309107 A2113308107, A2113309107	133082, 2113308207 2113309207, A2113308207 A2113309207	ME5024 Salıncak Ön Alt Sağ Rc0633	
	ME6034 Salıncak Ön Üst Sağ Rc1036	2113304407, 2113306807 2113309007	2113304307, 2113306707 2113308907	ME6035 Salıncak Ön Üst Sol Rc1037	

E CLASS**W211****2003 - 2009**

Resim	Ürün Kodu ve Açıklaması	Detay	OEM
	ME1024 ROTİL ÜST	Ağırlık : 0,31 kg / 0.683 lb Konik Ölçüsü : Ø12,9 Aşık Diş Çapı : M10X1,5	A0003301007

ME8003 / Süspansiyon Kit Arka

E CLASS

W211









2003 - 2009



OEM

2113300427, 2113309907, 2113310008, 2113330227

Kit Parçaları

Resim	Ürün Kodu / Adı	OEM	OEM	Ürün Kodu / Adı	Resim
	ME4042 Z Rot Arka Sağ - Sol Metal Rc0960	2113200889, 2113203389 A2113200889, A2113203389	2113200889, 2113203389 A2113200889, A2113203389	ME4042 Z Rot Arka Sağ - Sol Metal Rc0960	
	ME5030 Salıncak Arka Sağ	2303500429, A2303500429	2303500329, A2303500329	ME5031 Salıncak Arka Sol	
	ME5032 Salıncak Arka Alt	2303502006, A2303502006	2303502006, A2303502006	ME5032 Salıncak Arka Alt	
	ME5033 Salıncak Arka Üst Sağ	2303503606, A2303503606	2303503106, 2303503506 A2303503506	ME5034 Salıncak Arka Üst Sol	
	ME5035 Salıncak Arka Üst Sağ	2303502806, A2303502806	2303502706, A2303502706	ME5036 Salıncak Arka Üst Sol	

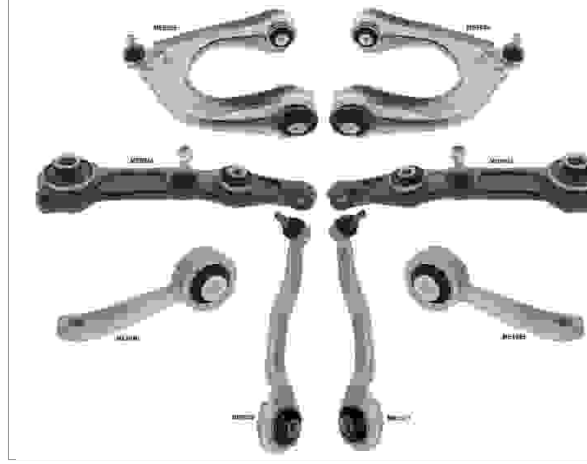



ME8004 / Süspansiyon Kit Ön
E CLASS
W211
2003 - 2009

Kit Parçaları

Resim	Ürün Kodu / Adı	OEM	OEM	Ürün Kodu / Adı	Resim
	ME4045 Z Rot Sağ Metal Rc0966	2113201089, 2113203889 A2113201089	2103203989, 2113200989 A2103203989, A2113200989	ME4046 Z Rot Sol Metal Rc0967	
	ME5021 Salıncak Ön Alt Sol Rc0630	2113301111, 2113301511 2113302911, 2113304311 2303301711	2113301211, 2113301611 2113303011, 2113304411 2303301811	ME5022 Salıncak Ön Alt Sağ Rc0631	
	ME5023 Salıncak Ön Alt Sol Rc0632	2113308107, 2113309107 A2113308107, A2113309107	133082, 2113308207 2113309207, A2113308207 A2113309207	ME5024 Salıncak Ön Alt Sağ Rc0633	
	ME6034 Salıncak Ön Üst Sağ Rc1036	2113304407, 2113306807 2113309007	2113304307, 2113306707 2113308907	ME6035 Salıncak Ön Üst Sol Rc1037	



E CLASS
W212
2009 - 2016

Resim	Ürün Kodu ve Açıklaması	Detay	OEM
	ME4063A Z ROT ÖN SAĞ METAL	Ağırlık : 0,406 kg / 0.895 lb Malzeme Türü : Metal Uzunluk : 324 mm / 12.76 inch Aşık Diş Çapı : M12X1,5	2123201289
	ME4064A Z ROT ÖN SOL METAL	Ağırlık : 0,406 kg / 0.895 lb Malzeme Türü : Metal Uzunluk : 324 mm / 12.76 inch Aşık Diş Çapı : M12X1,5	2123201189

GLA CLASS
X156
2013 - 2019



Resim	Ürün Kodu ve Açıklaması	Detay	OEM
	ME2047 ROTBAŞI SAĞ	Ağırlık : 0,943 kg / 2.079 lb Uzunluk : 210 mm / 8.27 inch Gövde Diş Çapı : M14X1,5 Aşık Diş Çapı : M14X1,5 Aşık Konik Çapı : Ø16,3	2463201800, 2463301800
	ME2048 ROTBAŞI SOL M14X1,5	Ağırlık : 0,943 kg / 2.079 lb Uzunluk : 210 mm / 8.27 inch Gövde Diş Çapı : M14X1,5 Aşık Diş Çapı : M14X1,5 Aşık Konik Çapı : Ø16,3	2463301700
	ME3018 ROTMİLİ SAĞ-SOL M14X1,5 L=222	Ağırlık : 0,567 kg / 1.250 lb Uzunluk : 222 mm / 8.74 inch Gövde Diş Çapı : M14X1,5 Aşık Diş Çapı : M14X1,5	2463380000
	ME4069 Z ROT ARKA L=79	Ağırlık : 0,241 kg / 0.531 lb Uzunluk : 79 mm / 3.11 inch	2463200489

GLK CLASS
X204
2008 - 2016

Resim	Ürün Kodu ve Açıklaması	Detay	OEM
	ME2045 ROTBAŞI SAĞ M14X1,5	Ağırlık : 0,641 kg / 1.413 lb Uzunluk : 210 mm / 8.27 inch Gövde Diş Çapı : M14X1,5 Aşık Diş Çapı : M14X1,5 Aşık Konik Çapı : Ø16,6	2043302003, A2043302003
	ME2046 ROTBAŞI SOL M14X1,5	Ağırlık : 0,641 kg / 1.413 lb Uzunluk : 210 mm / 8.27 inch Gövde Diş Çapı : M14X1,5 Aşık Diş Çapı : M14X1,5 Aşık Konik Çapı : Ø16,6	2043301903, A2043301903
	ME4067 Z ROT ÖN SAĞ ALÜMİNYUM L=290	Ağırlık : 0,37 kg / 0.816 lb Malzeme Türü : Alüminyum Uzunluk : 290 mm / 11.42 inch	2043202289

* Bu sayfada ve katalogdaki tüm araçların adları, markaları, modelleri, sembolleri, logoları, orjinal numaraları (oe) ve diğer üçüncü parti numaraları sadece referans amaçlı kullanılmaktadır.

GLK CLASS
X204
2008 - 2016

Resim	Ürün Kodu ve Açıklaması	Detay	OEM
	ME4067A Z ROT ÖN SAĞ METAL L=290	Ağırlık : 0,433 kg / 0.955 lb Malzeme Türü : Metal Uzunluk : 290 mm / 11.42 inch Aşık Diş Çapı : M12X1,5	2043202289**, 2043202289*
	ME4068 Z ROT ÖN SOL ALÜMİNYUM L=290	Ağırlık : 0,37 kg / 0.816 lb Malzeme Türü : Alüminyum Uzunluk : 290 mm / 11.42 inch	2043200789
	ME4068A Z ROT ÖN SOL METAL L=290	Ağırlık : 0,433 kg / 0.955 lb Malzeme Türü : Metal Uzunluk : 290 mm / 11.42 inch Aşık Diş Çapı : M12X1,5	2043200789**, 2043200789*

S CLASS
W140
1991 - 1999

Resim	Ürün Kodu ve Açıklaması	Detay	OEM
	ME7019 ARA ROT ÖN AKS	Şasi (Ön / Arka) : ÖN Yön : Sol Ve Sağ Ağırlık : 2.04 kg / 4.497 lb Uzunluk : 521 mm / 20.51 inch	1404600805, 1404800805

SL
R230
2001 - 2012

Resim	Ürün Kodu ve Açıklaması	Detay	OEM
	ME1024 ROTİL ÜST	Ağırlık : 0,31 kg / 0.683 lb Konik Ölçüsü : Ø12,9 Aşık Diş Çapı : M10X1,5	A0003301007

ME8003 / Süspansiyon Kit Arka

SL

R230









2001 - 2012

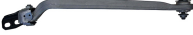
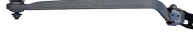

OEM

2113300427, 2113309907, 2113310008, 2113330227

Kit Parçaları

Resim	Ürün Kodu / Adı	OEM	OEM	Ürün Kodu / Adı	Resim
	ME4042 Z Rot Arka Sağ - Sol Metal Rc0960	2113200889, 2113203389 A2113200889, A2113203389	2113200889, 2113203389 A2113200889, A2113203389	ME4042 Z Rot Arka Sağ - Sol Metal Rc0960	
	ME5030 Salıncak Arka Sağ	2303500429, A2303500429	2303500329, A2303500329	ME5031 Salıncak Arka Sol	
	ME5032 Salıncak Arka Alt	2303502006, A2303502006	2303502006, A2303502006	ME5032 Salıncak Arka Alt	
	ME5033 Salıncak Arka Üst Sağ	2303503606, A2303503606	2303503106, 2303503506 A2303503506	ME5034 Salıncak Arka Üst Sol	
	ME5035 Salıncak Arka Üst Sağ	2303502806, A2303502806	2303502706, A2303502706	ME5036 Salıncak Arka Üst Sol	

SLK R170 1997 - 2004

Resim	Ürün Kodu ve Açıklaması	Detay	OEM
	ME7005 ARA ROT ÖN AKS ONLY:SLK200KOM,SLK320,SLK32A MG	Şasi (Ön / Arka) : ÖN Yön : Sol Ve Sağ Ağırlık : 4.13 kg / 9.105 lb Uzunluk : 1308 mm / 51.50 inch Not : ONLY:SLK200Kom,SLK320,SLK32AMG	1704630115, 5098996AA

RIW®

MITSUBISHI

COLT VI 2004 - 2012

Resim	Ürün Kodu ve Açıklaması	Detay	OEM
	MI3017 ROTMİLİ SOL VE SAĞ 310	Ağırlık : 0,51 kg / 1.124 lb Uzunluk : 310 mm / 12.20 inch Gövde Diş Çapı : M16X1 Aşık Diş Çapı : M12X1,25	

GALANT E50 1993 - 1996

Resim	Ürün Kodu ve Açıklaması	Detay	OEM
	MI6040 SALINCAK ÖN SAĞ	Ağırlık : 2,321 kg / 5.117 lb Malzeme Türü : Sac Metal	MB912506, MR162804
	MI6041 SALINCAK ÖN SOL	Ağırlık : 2,321 kg / 5.117 lb Malzeme Türü : Sac Metal	MB912505, MR162803

GALANT EA0 1996 - 2004

Resim	Ürün Kodu ve Açıklaması	Detay	OEM
	MI6040 SALINCAK ÖN SAĞ	Ağırlık : 2,321 kg / 5.117 lb Malzeme Türü : Sac Metal	MB912506, MR162804
	MI6041 SALINCAK ÖN SOL	Ağırlık : 2,321 kg / 5.117 lb Malzeme Türü : Sac Metal	MB912505, MR162803

LANCER V 1992 - 1996

Resim	Ürün Kodu ve Açıklaması	Detay	OEM
	MI6013 SALINCAK ÖN SAĞ ALT	Ağırlık : 4,033 kg / 8.891 lb Malzeme Türü : Sac Metal	MB518713, MB891788
	MI6014 SALINCAK ÖN SOL ALT	Ağırlık : 4,086 kg / 9.008 lb Malzeme Türü : Sac Metal	MB518712, MB891787

RAIDER**I****2006 - 2009**

Resim	Ürün Kodu ve Açıklaması	Detay	OEM
	CY2004 ROTBAŞI M14X1,5 RHT M15X1,5	Ağırlık : 0,695 kg / 1.532 lb Uzunluk : 118 mm / 4.65 inch Gövde Diş Çapı : M15X1,5 Aşık Diş Çapı : M14X1,5 Aşık Konik Çapı : Ø15,1	5201-3468AB, 5201-3468AC



RIW®

NISSAN

ALTIMA L32A 2006 - 2013

Resim	Ürün Kodu ve Açıklaması	Detay	OEM
	NS2048 ROTBAŞI SAĞ M14X1,5	Ağırlık : 0,893 kg / 1.969 lb Uzunluk : 216 mm / 8.50 inch Gövde Diş Çapı : M14X1,5 Aşık Diş Çapı : M12X1,25 Aşık Konik Çapı : Ø14,1	D8520-1AA0A, D8520-JA00A
	NS2049 ROTBAŞI SOL M14X1,5	Ağırlık : 0,893 kg / 1.969 lb Uzunluk : 216 mm / 8.50 inch Gövde Diş Çapı : M14X1,5 Aşık Diş Çapı : M12X1,25 Aşık Konik Çapı : Ø14,1	D8640-1AA0A, D8640-JA00A

CABSTAR E 1998 - 2006

Resim	Ürün Kodu ve Açıklaması	Detay	OEM
	NS2043 ROTBAŞI İÇ	Ağırlık : 0,547 kg / 1.206 lb	
	NS2044 ROTBAŞI DIŞ	Ağırlık : 0,492 kg / 1.085 lb	
	NS2045 ROTBAŞI M16X1,5	Ağırlık : 0,498 kg / 1.098 lb	

CABSTAR F23, H41, H42 1993 - 1998

Resim	Ürün Kodu ve Açıklaması	Detay	OEM
	NS2041 ROTBAŞI ÖN SAĞ	Ağırlık : 0,598 kg / 1.318 lb	48527-9X62A
	NS2042 ROTBAŞI ÖN SOL	Ağırlık : 0,413 kg / 0.911 lb	

CUBE Z12 2009 - 2014

Resim	Ürün Kodu ve Açıklaması	Detay	OEM
	NS3022 ROTMİLİ M12X1,25	Ağırlık : 0,429 kg / 0.946 lb Uzunluk : 205,5 mm / 8.09 inch Gövde Diş Çapı : M14X1,5 Aşık Diş Çapı : M12X1,25	48521-3U025

* Bu sayfada ve katalogdaki tüm araçların adları, markaları, modelleri, sembolleri, logoları, orjinal numaraları (oe) ve diğer üçüncü parti numaraları sadece referans amaçlı kullanılmaktadır.

CUBE Z12 2009 - 2014

Resim	Ürün Kodu ve Açıklaması	Detay	OEM
	NS4048 Z ROT SOL VE SAĞ ALÜMİNYUM	Ağırlık : 0,24 kg / 0.529 lb Malzeme Türü : Alüminyum Uzunluk : 255 mm / 10.04 inch Aşık Diş Çapı : M10X1,25	54618-1FE0A, 54618-JX00A
	NS6062 SALINCAK ÖN SAĞ	Ağırlık : 2,3 kg / 5.071 lb Malzeme Türü : Sac Metal	54500-1FU0B, 54500-1JY0A 54500-ED50A, 54500-EL000 54500-EL00A, 54500-EL00D 54500-ET000, 54500-EW000
	NS6063 SALINCAK ÖN SOL	Ağırlık : 2,3 kg / 5.071 lb Malzeme Türü : Sac Metal	54501-1FU0B, 54501-1JY0A 54501-EL000, 54501-EL00A 54501-EL00D, 54501-ET000 54501-EW000



KICKS 2017 -

Resim	Ürün Kodu ve Açıklaması	Detay	OEM
	NS1033 ROTİL ALT SOL VE SAĞ	Ağırlık : 0,21 kg / 0.463 lb	, 54500-1HA0C* 54500-3VU0A*, 54500-5792R* 54500-5FA1C, 54500-9KS1D 54501-1HA0C*, 54501-3512R* 54501-3512R, 54501-3VU0A*

LEAF ZE0 2011 - 2017





Resim	Ürün Kodu ve Açıklaması	Detay	OEM
	NS3022 ROTMİLİ M12X1,25	Ağırlık : 0,429 kg / 0.946 lb Uzunluk : 205,5 mm / 8.09 inch Gövde Diş Çapı : M14X1,5 Aşık Diş Çapı : M12X1,25	48521-3U025

MARCH K13 2011 - 2018

Resim	Ürün Kodu ve Açıklaması	Detay	OEM
	NS1033 ROTİL ALT SOL VE SAĞ	Ağırlık : 0,21 kg / 0.463 lb	, 54500-1HA0C* 54500-3VU0A*, 54500-5792R* 54500-5FA1C, 54500-9KS1D 54501-1HA0C*, 54501-3512R* 54501-3512R, 54501-3VU0A*
	NS2046 ROTBAŞI SAĞ M12X1,25	Ağırlık : 0,515 kg / 1.135 lb Uzunluk : 178 mm / 7.01 inch Gövde Diş Çapı : M12X1,25 Aşık Diş Çapı : M10X1,25 Aşık Konik Çapı : Ø11,7	D8520-1HA0A, D8520-1HJ0A
	NS2047 ROTBAŞI SOL M12X1,25	Ağırlık : 0,515 kg / 1.135 lb Uzunluk : 178 mm / 7.01 inch Gövde Diş Çapı : M12X1,25 Aşık Diş Çapı : M10X1,25 Aşık Konik Çapı : Ø11,7	D8640-1HA0A, D8640-1HJ0A

* Bu sayfada ve katalogdaki tüm araçların adları, markaları, modelleri, sembolleri, logoları, orjinal numaraları (oe) ve diğer üçüncü parti numaraları sadece referans amaçlı kullanılmaktadır.



MARCH
K13
2011 - 2018

Resim	Ürün Kodu ve Açıklaması	Detay	OEM
	NS3020 ROTMİLİ SOL VE SAĞ 227	Ağırlık : 0,48 kg / 1.058 lb Uzunluk : 227 mm / 8.94 inch Gövde Diş Çapı : M14X1,5 Aşık Diş Çapı : M12X1,25	D8521-1HA0A
	NS4048 Z ROT SOL VE SAĞ ALÜMİNYUM	Ağırlık : 0,24 kg / 0.529 lb Malzeme Türü : Alüminyum Uzunluk : 255 mm / 10.04 inch Aşık Diş Çapı : M10X1,25	54618-1FE0A, 54618-JX00A
	NS6060 SALINCAK ÖN SAĞ	Ağırlık : 2,49 kg / 5.490 lb Malzeme Türü : Sac Metal	54500-1HA0C
	NS6061 SALINCAK ÖN SOL	Ağırlık : 2,49 kg / 5.490 lb Malzeme Türü : Sac Metal	54501-1HA0C

MAXIMA
A35
2009 - 2014





Resim	Ürün Kodu ve Açıklaması	Detay	OEM
	NS2048 ROTBAŞI SAĞ M14X1,5	Ağırlık : 0,893 kg / 1.969 lb Uzunluk : 216 mm / 8.50 inch Gövde Diş Çapı : M14X1,5 Aşık Diş Çapı : M12X1,25 Aşık Konik Çapı : Ø14,1	D8520-1AA0A, D8520-JA00A
	NS2049 ROTBAŞI SOL M14X1,5	Ağırlık : 0,893 kg / 1.969 lb Uzunluk : 216 mm / 8.50 inch Gövde Diş Çapı : M14X1,5 Aşık Diş Çapı : M12X1,25 Aşık Konik Çapı : Ø14,1	D8640-1AA0A, D8640-JA00A

MICRA
K13
2010 - 2016

Resim	Ürün Kodu ve Açıklaması	Detay	OEM
	NS1033 ROTİL ALT SOL VE SAĞ	Ağırlık : 0,21 kg / 0.463 lb	, 54500-1HA0C* 54500-3VU0A*, 54500-5792R* 54500-5FA1C, 54500-9KS1D 54501-1HA0C*, 54501-3512R* 54501-3512R, 54501-3VU0A*
	NS2046 ROTBAŞI SAĞ M12X1,25	Ağırlık : 0,515 kg / 1.135 lb Uzunluk : 178 mm / 7.01 inch Gövde Diş Çapı : M12X1,25 Aşık Diş Çapı : M10X1,25 Aşık Konik Çapı : Ø11,7	D8520-1HA0A, D8520-1HJ0A
	NS2047 ROTBAŞI SOL M12X1,25	Ağırlık : 0,515 kg / 1.135 lb Uzunluk : 178 mm / 7.01 inch Gövde Diş Çapı : M12X1,25 Aşık Diş Çapı : M10X1,25 Aşık Konik Çapı : Ø11,7	D8640-1HA0A, D8640-1HJ0A

* Bu sayfada ve katalogdaki tüm araçların adları, markaları, modelleri, sembolleri, logoları, orjinal numaraları (oe) ve diğer üçüncü parti numaraları sadece referans amaçlı kullanılmaktadır.

MICRA K13 2010 - 2016

Resim	Ürün Kodu ve Açıklaması	Detay	OEM
	NS3020 ROTMİLİ SOL VE SAĞ 227	Ağırlık : 0,48 kg / 1.058 lb Uzunluk : 227 mm / 8.94 inch Gövde Diş Çapı : M14X1,5 Aşık Diş Çapı : M12X1,25	D8521-1HA0A
	NS4048 Z ROT SOL VE SAĞ ALÜMİNYUM	Ağırlık : 0,24 kg / 0.529 lb Malzeme Türü : Alüminyum Uzunluk : 255 mm / 10.04 inch Aşık Diş Çapı : M10X1,25	54618-1FE0A, 54618-JX00A
	NS6060 SALINCAK ÖN SAĞ	Ağırlık : 2,49 kg / 5.490 lb Malzeme Türü : Sac Metal	54500-1HA0C
	NS6061 SALINCAK ÖN SOL	Ağırlık : 2,49 kg / 5.490 lb Malzeme Türü : Sac Metal	54501-1HA0C

MICRA K14 2017 -

Resim	Ürün Kodu ve Açıklaması	Detay	OEM
	NS1033 ROTİL ALT SOL VE SAĞ	Ağırlık : 0,21 kg / 0.463 lb	, 54500-1HA0C* 54500-3VU0A*, 54500-5792R* 54500-5FA1C, 54500-9KS1D 54501-1HA0C*, 54501-3512R* 54501-3512R, 54501-3VU0A*

MURANO Z51 2008 - 2014

Resim	Ürün Kodu ve Açıklaması	Detay	OEM
	NS2048 ROTBAŞI SAĞ M14X1,5	Ağırlık : 0,893 kg / 1.969 lb Uzunluk : 216 mm / 8.50 inch Gövde Diş Çapı : M14X1,5 Aşık Diş Çapı : M12X1,25 Aşık Konik Çapı : Ø14,1	D8520-1AA0A, D8520-JA00A
	NS2049 ROTBAŞI SOL M14X1,5	Ağırlık : 0,893 kg / 1.969 lb Uzunluk : 216 mm / 8.50 inch Gövde Diş Çapı : M14X1,5 Aşık Diş Çapı : M12X1,25 Aşık Konik Çapı : Ø14,1	D8640-1AA0A, D8640-JA00A

NV200 EVALIA BUS M20 2011 - 2021

Resim	Ürün Kodu ve Açıklaması	Detay	OEM
	NS4048 Z ROT SOL VE SAĞ ALÜMİNYUM	Ağırlık : 0,24 kg / 0.529 lb Malzeme Türü : Alüminyum Uzunluk : 255 mm / 10.04 inch Aşık Diş Çapı : M10X1,25	54618-1FE0A, 54618-JX00A

* Bu sayfada ve katalogdaki tüm araçların adları, markaları, modelleri, sembolleri, logoları, orjinal numaraları (oe) ve diğer üçüncü parti numaraları sadece referans amaçlı kullanılmaktadır.

NV200 EVALIA BUS M20 2011 - 2021

Resim	Ürün Kodu ve Açıklaması	Detay	OEM
	NS6062 SALINCAK ÖN SAĞ	Ağırlık : 2,3 kg / 5.071 lb Malzeme Türü : Sac Metal	54500-1FU0B, 54500-1JY0A 54500-ED50A, 54500-EL000 54500-EL00A, 54500-EL00D 54500-ET000, 54500-EW000
	NS6063 SALINCAK ÖN SOL	Ağırlık : 2,3 kg / 5.071 lb Malzeme Türü : Sac Metal	54501-1FU0B, 54501-1JY0A 54501-EL000, 54501-EL00A 54501-EL00D, 54501-ET000 54501-EW000

PICK-UP D21, 4WD 1985 - 1998

Resim	Ürün Kodu ve Açıklaması	Detay	OEM
	CY4003 Z ROT ÖN	Ağırlık : 0,15 kg / 0.331 lb Uzunluk : 115 mm / 4.53 inch	05272324AC, K05272324AC

PRIMASTAR X83 2002 - 2014

Resim	Ürün Kodu ve Açıklaması	Detay	OEM
	RN12155 BEŞİK (TRAVERS) BURCU SOL VE SAĞ	Yön : Sol Ve Sağ Ağırlık : 0.6 kg / 1.323 lb	8200626965, 8200734588

TEANA II J32 2009 - 2013

Resim	Ürün Kodu ve Açıklaması	Detay	OEM
	NS2048 ROTBAŞI SAĞ M14X1,5	Ağırlık : 0,893 kg / 1.969 lb Uzunluk : 216 mm / 8.50 inch Gövde Diş Çapı : M14X1,5 Aşık Diş Çapı : M12X1,25 Aşık Konik Çapı : Ø14,1	D8520-1AA0A, D8520-JA00A
	NS2049 ROTBAŞI SOL M14X1,5	Ağırlık : 0,893 kg / 1.969 lb Uzunluk : 216 mm / 8.50 inch Gövde Diş Çapı : M14X1,5 Aşık Diş Çapı : M12X1,25 Aşık Konik Çapı : Ø14,1	D8640-1AA0A, D8640-JA00A

TIIDA C11 2004 - 2012

Resim	Ürün Kodu ve Açıklaması	Detay	OEM
	NS3022 ROTMİLİ M12X1,25	Ağırlık : 0,429 kg / 0.946 lb Uzunluk : 205,5 mm / 8.09 inch Gövde Diş Çapı : M14X1,5 Aşık Diş Çapı : M12X1,25	48521-3U025

* Bu sayfada ve katalogdaki tüm araçların adları, markaları, modelleri, sembolleri, logoları, orjinal numaraları (oe) ve diğer üçüncü parti numaraları sadece referans amaçlı kullanılmaktadır.

TIIDA C11 2004 - 2012

Resim	Ürün Kodu ve Açıklaması	Detay	OEM
	NS6062 SALINCAK ÖN SAĞ	Ağırlık : 2,3 kg / 5.071 lb Malzeme Türü : Sac Metal	54500-1FU0B, 54500-1JY0A 54500-ED50A, 54500-EL000 54500-EL00A, 54500-EL00D 54500-ET000, 54500-EW000
	NS6063 SALINCAK ÖN SOL	Ağırlık : 2,3 kg / 5.071 lb Malzeme Türü : Sac Metal	54501-1FU0B, 54501-1JY0A 54501-EL000, 54501-EL00A 54501-EL00D, 54501-ET000 54501-EW000

TIIDA HATCHBACK C11X 2007 - 2015

Resim	Ürün Kodu ve Açıklaması	Detay	OEM
	NS3022 ROTMİLİ M12X1,25	Ağırlık : 0,429 kg / 0.946 lb Uzunluk : 205,5 mm / 8.09 inch Gövde Diş Çapı : M14X1,5 Aşık Diş Çapı : M12X1,25	48521-3U025
	NS6062 SALINCAK ÖN SAĞ	Ağırlık : 2,3 kg / 5.071 lb Malzeme Türü : Sac Metal	54500-1FU0B, 54500-1JY0A 54500-ED50A, 54500-EL000 54500-EL00A, 54500-EL00D 54500-ET000, 54500-EW000
	NS6063 SALINCAK ÖN SOL	Ağırlık : 2,3 kg / 5.071 lb Malzeme Türü : Sac Metal	54501-1FU0B, 54501-1JY0A 54501-EL000, 54501-EL00A 54501-EL00D, 54501-ET000 54501-EW000





TIIDA SALOON SC11X 2007 - 2015

Resim	Ürün Kodu ve Açıklaması	Detay	OEM
	NS3022 ROTMİLİ M12X1,25	Ağırlık : 0,429 kg / 0.946 lb Uzunluk : 205,5 mm / 8.09 inch Gövde Diş Çapı : M14X1,5 Aşık Diş Çapı : M12X1,25	48521-3U025
	NS6062 SALINCAK ÖN SAĞ	Ağırlık : 2,3 kg / 5.071 lb Malzeme Türü : Sac Metal	54500-1FU0B, 54500-1JY0A 54500-ED50A, 54500-EL000 54500-EL00A, 54500-EL00D 54500-ET000, 54500-EW000
	NS6063 SALINCAK ÖN SOL	Ağırlık : 2,3 kg / 5.071 lb Malzeme Türü : Sac Metal	54501-1FU0B, 54501-1JY0A 54501-EL000, 54501-EL00A 54501-EL00D, 54501-ET000 54501-EW000

VERSA
2004 - 2012

Resim	Ürün Kodu ve Açıklaması	Detay	OEM
	NS3022 ROTMİLİ M12X1,25	Ağırlık : 0,429 kg / 0.946 lb Uzunluk : 205,5 mm / 8.09 inch Gövde Diş Çapı : M14X1,5 Aşık Diş Çapı : M12X1,25	48521-3U025
	NS6062 SALINCAK ÖN SAĞ	Ağırlık : 2,3 kg / 5.071 lb Malzeme Türü : Sac Metal	54500-1FU0B, 54500-1JY0A 54500-ED50A, 54500-EL000 54500-EL00A, 54500-EL00D 54500-ET000, 54500-EW000
	NS6063 SALINCAK ÖN SOL	Ağırlık : 2,3 kg / 5.071 lb Malzeme Türü : Sac Metal	54501-1FU0B, 54501-1JY0A 54501-EL000, 54501-EL00A 54501-EL00D, 54501-ET000 54501-EW000

VERSA NOTE
E12
2013 - 2018

Resim	Ürün Kodu ve Açıklaması	Detay	OEM
	NS1033 ROTİL ALT SOL VE SAĞ	Ağırlık : 0,21 kg / 0.463 lb	, 54500-1HA0C* 54500-3VU0A*, 54500-5792R* 54500-5FA1C, 54500-9KS1D 54501-1HA0C*, 54501-3512R* 54501-3512R, 54501-3VU0A*
	NS4048 Z ROT SOL VE SAĞ ALÜMİNYUM	Ağırlık : 0,24 kg / 0.529 lb Malzeme Türü : Alüminyum Uzunluk : 255 mm / 10.04 inch Aşık Diş Çapı : M10X1,25	54618-1FE0A, 54618-JX00A
	NS6060 SALINCAK ÖN SAĞ	Ağırlık : 2,49 kg / 5.490 lb Malzeme Türü : Sac Metal	54500-1HA0C
	NS6061 SALINCAK ÖN SOL	Ağırlık : 2,49 kg / 5.490 lb Malzeme Türü : Sac Metal	54501-1HA0C

RIW[®]

OLDSMOBILE

BRAVADA**2002 - 2004**

Resim	Ürün Kodu ve Açıklaması	Detay	OEM
	CV6019 SALINCAK ÜST SAĞ	Ağırlık : 2,55 kg / 5.622 lb Malzeme Türü : Sac Metal	25786775, 520144 8257867750, CA90338
	CV6020 SALINCAK ÜST SOL	Ağırlık : 2,55 kg / 5.622 lb Malzeme Türü : Sac Metal	25786774, 520143 8257867740, CA90337

RIW®

OPEL



ADAM
2012 - 2019

Resim	Ürün Kodu ve Açıklaması	Detay	OEM
	OP4021 Z ROT SOL VE SAĞ METAL	Ağırlık : 0,385 kg / 0.849 lb Malzeme Türü : Metal Uzunluk : 310 mm / 12.20 inch Aşık Diş Çapı : M10X1,5	13391512, 350233

ASTRA
F
1991 - 1998

Resim	Ürün Kodu ve Açıklaması	Detay	OEM
	OP12031 MOTOR TAKOZU SOL VE SAĞ MOTOR TAKOZU	Yön : Sol Ve Sağ Ağırlık : 0.942 kg / 2.077 lb Not : Motor takozu	684646, 90372425

ASTRA
G
1998 - 2004

Resim	Ürün Kodu ve Açıklaması	Detay	OEM
	OP12028 MOTOR TAKOZU SOL VE SAĞ MOTOR TAKOZU	Yön : Sol Ve Sağ Ağırlık : 0.85 kg / 1.874 lb Not : Motor takozu	684226, 684694 90575186
	OP12029 MOTOR TAKOZU SOL VE SAĞ MOTOR TAKOZU	Yön : Sol Ve Sağ Ağırlık : 0.915 kg / 2.017 lb Not : Motor takozu	684692, 90576047
	OP12030 MOTOR TAKOZU SOL VE SAĞ MOTOR TAKOZU	Yön : Sol Ve Sağ Ağırlık : 0.674 kg / 1.486 lb Not : Motor takozu	5684051, 90575772
	OP12032 MOTOR TAKOZU SOL VE SAĞ MOTOR TAKOZU	Yön : Sol Ve Sağ Ağırlık : 0.926 kg / 2.041 lb Not : Motor takozu	5682519, 90538582
	OP12034 MOTOR TAKOZU SOL VE SAĞ MOTOR TAKOZU	Yön : Sol Ve Sağ Ağırlık : 1.026 kg / 2.262 lb Not : Motor takozu	24427641, 5682534 682502, 9191558
	OP12035 MOTOR TAKOZU SOL VE SAĞ MOTOR KULAĞI	Yön : Sol Ve Sağ Ağırlık : 0.71 kg / 1.565 lb Not : MOTOR KULAĞI	684696, 90575192

ASTRA H 2004 - 2009

Resim	Ürün Kodu ve Açıklaması	Detay	OEM
	OP12032 MOTOR TAKOZU SOL VE SAĞ MOTOR TAKOZU	Yön : Sol Ve Sağ Ağırlık : 0.926 kg / 2.041 lb Not : Motor takozu	5682519, 90538582
	OP12034 MOTOR TAKOZU SOL VE SAĞ MOTOR TAKOZU	Yön : Sol Ve Sağ Ağırlık : 1.026 kg / 2.262 lb Not : Motor takozu	24427641, 5682534 682502, 9191558



CALIBRA A 1988 - 1995

Resim	Ürün Kodu ve Açıklaması	Detay	OEM
	OP12031 MOTOR TAKOZU SOL VE SAĞ MOTOR TAKOZU	Yön : Sol Ve Sağ Ağırlık : 0.942 kg / 2.077 lb Not : Motor takozu	684646, 90372425

COMBO C 2000 - 2006

Resim	Ürün Kodu ve Açıklaması	Detay	OEM
	OP12027 MOTOR TAKOZU SOL VE SAĞ MOTOR TAKOZU	Yön : Sol Ve Sağ Ağırlık : 1.016 kg / 2.240 lb Not : Motor takozu	24416545, 684238
	OP12033 MOTOR TAKOZU SOL VE SAĞ MOTOR TAKOZU	Yön : Sol Ve Sağ Ağırlık : 0.46 kg / 1.014 lb Not : Motor takozu	684713, 9227882

COMMODORE C 1972 - 1977

Resim	Ürün Kodu ve Açıklaması	Detay	OEM
	OP2028 ROTBAŞI M14X1,5 LHT	Ağırlık : 0,445 kg / 0.981 lb Uzunluk : 172 mm / 6.77 inch Gövde Diş Çapı : M14X1,5 Aşık Diş Çapı : M10X1,25 Aşık Konik Çapı : Ø12	324112
	OP2029 ROTBAŞI M14X1,5 RHT	Ağırlık : 0,45 kg / 0.992 lb Uzunluk : 172 mm / 6.77 inch Gövde Diş Çapı : M14X1,5 Aşık Diş Çapı : M10X1,25 Aşık Konik Çapı : Ø12	324113
	OP4016 Z ROT		3501515

* Bu sayfada ve katalogdaki tüm araçların adları, markaları, modelleri, sembolleri, logoları, orjinal numaraları (oe) ve diğer üçüncü parti numaraları sadece referans amaçlı kullanılmaktadır.

COMMODORE C 1972 - 1977

Resim	Ürün Kodu ve Açıklaması	Detay	OEM
	OP4017 Z ROT	Ağırlık : 0,216 kg / 0.476 lb	0352151-5

COMMODORE D 1977 - 1986

Resim	Ürün Kodu ve Açıklaması	Detay	OEM
	OP4016 Z ROT		3501515

CORSA C 2000 - 2006

Resim	Ürün Kodu ve Açıklaması	Detay	OEM
	OP12027 MOTOR TAKOZU SOL VE SAĞ MOTOR TAKOZU	Yön : Sol Ve Sağ Ağırlık : 1.016 kg / 2.240 lb Not : Motor takozu	24416545, 684238
	OP12033 MOTOR TAKOZU SOL VE SAĞ MOTOR TAKOZU	Yön : Sol Ve Sağ Ağırlık : 0.46 kg / 1.014 lb Not : Motor takozu	684713, 9227882

CORSA E 2014 - 2019

Resim	Ürün Kodu ve Açıklaması	Detay	OEM
	OP4021 Z ROT SOL VE SAĞ METAL	Ağırlık : 0,385 kg / 0.849 lb Malzeme Türü : Metal Uzunluk : 310 mm / 12.20 inch Aşık Diş Çapı : M10X1,5	13391512, 350233

MERIVA A 2003 - 2010



Resim	Ürün Kodu ve Açıklaması	Detay	OEM
	OP12027 MOTOR TAKOZU SOL VE SAĞ MOTOR TAKOZU	Yön : Sol Ve Sağ Ağırlık : 1.016 kg / 2.240 lb Not : Motor takozu	24416545, 684238
	OP12033 MOTOR TAKOZU SOL VE SAĞ MOTOR TAKOZU	Yön : Sol Ve Sağ Ağırlık : 0.46 kg / 1.014 lb Not : Motor takozu	684713, 9227882

* Bu sayfada ve katalogdaki tüm araçların adları, markaları, modelleri, sembolleri, logoları, orjinal numaraları (oe) ve diğer üçüncü parti numaraları sadece referans amaçlı kullanılmaktadır.

MOKKA
2012 -

Resim	Ürün Kodu ve Açıklaması	Detay	OEM
	CV1009 ROTİL ALT SOL VE SAĞ	Ağırlık : 0,572 kg / 1.261 lb Bağlantı Delik Çapı : Ø10,5	352532, 95017034 95907943, 95916024
	CV3009 ROTMİLİ ÖN SAĞ - SOL 333	Ağırlık : 0,695 kg / 1.532 lb Uzunluk : 333 mm / 13.11 inch Gövde Diş Çapı : M14X1,5 Aşık Diş Çapı : M14X1,5	1609213, 95952929

REKORD
A
1963 - 1965

Resim	Ürün Kodu ve Açıklaması	Detay	OEM
	OP4016 Z ROT		3501515
	OP4017 Z ROT	Ağırlık : 0,216 kg / 0.476 lb	0352151-5

REKORD
C
1966 - 1971



Resim	Ürün Kodu ve Açıklaması	Detay	OEM
	OP4016 Z ROT		3501515
	OP4017 Z ROT	Ağırlık : 0,216 kg / 0.476 lb	0352151-5

REKORD
D
1972 - 1977

Resim	Ürün Kodu ve Açıklaması	Detay	OEM
	OP2028 ROTBAŞI M14X1,5 LHT	Ağırlık : 0,445 kg / 0.981 lb Uzunluk : 172 mm / 6.77 inch Gövde Diş Çapı : M14X1,5 Aşık Diş Çapı : M10X1,25 Aşık Konik Çapı : Ø12	324112
	OP2029 ROTBAŞI M14X1,5 RHT	Ağırlık : 0,45 kg / 0.992 lb Uzunluk : 172 mm / 6.77 inch Gövde Diş Çapı : M14X1,5 Aşık Diş Çapı : M10X1,25 Aşık Konik Çapı : Ø12	324113

* Bu sayfada ve katalogdaki tüm araçların adları, markaları, modelleri, sembolleri, logoları, orjinal numaraları (oe) ve diğer üçüncü parti numaraları sadece referans amaçlı kullanılmaktadır.

REKORD D 1972 - 1977

Resim	Ürün Kodu ve Açıklaması	Detay	OEM
	OP4016 Z ROT		3501515
	OP4017 Z ROT	Ağırlık : 0,216 kg / 0.476 lb	0352151-5

REKORD E 1977 - 1986

Resim	Ürün Kodu ve Açıklaması	Detay	OEM
	OP4016 Z ROT		3501515





VECTRA A 1988 - 1995

Resim	Ürün Kodu ve Açıklaması	Detay	OEM
	OP12031 MOTOR TAKOZU SOL VE SAĞ MOTOR TAKOZU	Yön : Sol Ve Sağ Ağırlık : 0.942 kg / 2.077 lb Not : Motor takoğu	684646, 90372425





VIVARO I, II 2001 - 2014

Resim	Ürün Kodu ve Açıklaması	Detay	OEM
	RN12155 BEŞİK (TRAVERS) BURCU SOL VE SAĞ	Yön : Sol Ve Sağ Ağırlık : 0.6 kg / 1.323 lb	8200626965, 8200734588
	RN12156 MOTOR TAKOZU SOL VE SAĞ MOTOR TAKOZU	Yön : Sol Ve Sağ Ağırlık : 0.996 kg / 2.196 lb Not : Motor takoğu	4411938, 8200725253 91167993
	RN12157 MOTOR TAKOZU SOL VE SAĞ MOTOR TAKOZU SAĞ	Yön : Sol Ve Sağ Ağırlık : 0.54 kg / 1.190 lb Not : MOTOR TAKOZU SAĞ	4416894, 8200404271 93853920

ZAFIRA
A F75
1998 - 2004

Resim	Ürün Kodu ve Açıklaması	Detay	OEM
	OP12028 MOTOR TAKOZU SOL VE SAĞ MOTOR TAKOZU	Yön : Sol Ve Sağ Ağırlık : 0.85 kg / 1.874 lb Not : Motor takozu	684226, 684694 90575186
	OP12029 MOTOR TAKOZU SOL VE SAĞ MOTOR TAKOZU	Yön : Sol Ve Sağ Ağırlık : 0.915 kg / 2.017 lb Not : Motor takozu	684692, 90576047
	OP12030 MOTOR TAKOZU SOL VE SAĞ MOTOR TAKOZU	Yön : Sol Ve Sağ Ağırlık : 0.674 kg / 1.486 lb Not : Motor takozu	5684051, 90575772
	OP12034 MOTOR TAKOZU SOL VE SAĞ MOTOR TAKOZU	Yön : Sol Ve Sağ Ağırlık : 1.026 kg / 2.262 lb Not : Motor takozu	24427641, 5682534 682502, 9191558
	OP12035 MOTOR TAKOZU SOL VE SAĞ MOTOR KULAĞI	Yön : Sol Ve Sağ Ağırlık : 0.71 kg / 1.565 lb Not : MOTOR KULAĞI	684696, 90575192

ZAFIRA
B A05
2005 - 2011

Resim	Ürün Kodu ve Açıklaması	Detay	OEM
	OP12028 MOTOR TAKOZU SOL VE SAĞ MOTOR TAKOZU	Yön : Sol Ve Sağ Ağırlık : 0.85 kg / 1.874 lb Not : Motor takozu	684226, 684694 90575186
	OP12032 MOTOR TAKOZU SOL VE SAĞ MOTOR TAKOZU	Yön : Sol Ve Sağ Ağırlık : 0.926 kg / 2.041 lb Not : Motor takozu	5682519, 90538582
	OP12034 MOTOR TAKOZU SOL VE SAĞ MOTOR TAKOZU	Yön : Sol Ve Sağ Ağırlık : 1.026 kg / 2.262 lb Not : Motor takozu	24427641, 5682534 682502, 9191558
	OP12035 MOTOR TAKOZU SOL VE SAĞ MOTOR KULAĞI	Yön : Sol Ve Sağ Ağırlık : 0.71 kg / 1.565 lb Not : MOTOR KULAĞI	684696, 90575192

ZAFIRA**C P12****2011 -**

Resim	Ürün Kodu ve Açıklaması	Detay	OEM
	OP3025 ROTMİLİ M16X1,5 L=310	Ağırlık : 0,698 kg / 1.539 lb Uzunluk : 311 mm / 12.24 inch Gövde Diş Çapı : M16X1,5 Aşık Diş Çapı : M16X1,5	1609184



RIW®

PEUGEOT

2008
I
2013 - 2019

Resim	Ürün Kodu ve Açıklaması	Detay	OEM
	CI6019 SALINCAK ÖN SAĞ	Ağırlık : 3,321 kg / 7.322 lb Malzeme Türü : Sac Metal	3521.S9, 3521S9
	CI6020 SALINCAK ÖN SOL	Ağırlık : 3,321 kg / 7.322 lb Malzeme Türü : Sac Metal	3520.N7, 3520.W7 3520W7

206
1998 - 2008

Resim	Ürün Kodu ve Açıklaması	Detay	OEM
	CI2217PE3002 ROT TAKIMI SAĞ	Ağırlık : 0,876 kg / 1.931 lb Rotbaşı : VW2024 Rotmili : VW3020	
	CI2218PE3002 ROT TAKIMI SOL	Ağırlık : 0,876 kg / 1.931 lb Rotbaşı : VW2024 Rotmili : VW3020	

206+
T3E
2009 - 2012

Resim	Ürün Kodu ve Açıklaması	Detay	OEM
	CI2217PE3002 ROT TAKIMI SAĞ	Ağırlık : 0,876 kg / 1.931 lb Rotbaşı : VW2024 Rotmili : VW3020	
	CI2218PE3002 ROT TAKIMI SOL	Ağırlık : 0,876 kg / 1.931 lb Rotbaşı : VW2024 Rotmili : VW3020	

208
I
2012 - 2019





Resim	Ürün Kodu ve Açıklaması	Detay	OEM
	PE2023 ROTBAŞI ÖN SAĞ	Ağırlık : 0,56 kg / 1.235 lb Uzunluk : 200 mm / 7.87 inch Gövde Diş Çapı : M14X1,5 Aşık Diş Çapı : M10X1,25 Aşık Konik Çapı : Ø12,1	1608025280
	PE2024 ROTBAŞI ÖN SOL	Ağırlık : 0,56 kg / 1.235 lb Uzunluk : 200 mm / 7.87 inch Gövde Diş Çapı : M14X1,5 Aşık Diş Çapı : M10X1,25 Aşık Konik Çapı : Ø12,1	1608025180

* Bu sayfada ve katalogdaki tüm araçların adları, markaları, modelleri, sembolleri, logoları, orjinal numaraları (oe) ve diğer üçüncü parti numaraları sadece referans amaçlı kullanılmaktadır.

208 | **2012 - 2019**

Resim	Ürün Kodu ve Açıklaması	Detay	OEM
	PE3024 ROTMİLİ ÖN SAĞ - SOL 225	Ağırlık : 0,443 kg / 0.977 lb Uzunluk : 225 mm / 8.86 inch Gövde Diş Çapı : M12X1 Aşık Diş Çapı : M14X1,5	1608025380
	PE6039 SALINCAK ÖN SAĞ	Ağırlık : 3,24 kg / 7.143 lb Malzeme Türü : Sac Metal	9670771480
	PE6040 SALINCAK ÖN SOL	Ağırlık : 3,24 kg / 7.143 lb Malzeme Türü : Sac Metal	9670772080

208 GTI | **2012 - 2019**

Resim	Ürün Kodu ve Açıklaması	Detay	OEM
	PE2023 ROTBAŞI ÖN SAĞ	Ağırlık : 0,56 kg / 1.235 lb Uzunluk : 200 mm / 7.87 inch Gövde Diş Çapı : M14X1,5 Aşık Diş Çapı : M10X1,25 Aşık Konik Çapı : Ø12,1	1608025280
	PE2024 ROTBAŞI ÖN SOL	Ağırlık : 0,56 kg / 1.235 lb Uzunluk : 200 mm / 7.87 inch Gövde Diş Çapı : M14X1,5 Aşık Diş Çapı : M10X1,25 Aşık Konik Çapı : Ø12,1	1608025180
	PE3024 ROTMİLİ ÖN SAĞ - SOL 225	Ağırlık : 0,443 kg / 0.977 lb Uzunluk : 225 mm / 8.86 inch Gövde Diş Çapı : M12X1 Aşık Diş Çapı : M14X1,5	1608025380
	PE6039 SALINCAK ÖN SAĞ	Ağırlık : 3,24 kg / 7.143 lb Malzeme Türü : Sac Metal	9670771480
	PE6040 SALINCAK ÖN SOL	Ağırlık : 3,24 kg / 7.143 lb Malzeme Türü : Sac Metal	9670772080

3008 | **MPV OU** | **2009 - 2016**

Resim	Ürün Kodu ve Açıklaması	Detay	OEM
	PE1013 ROTİL ÖN SAĞ - SOL Ø15,5	Ağırlık : 0,312 kg / 0.688 lb Konik Ölçüsü : Ø15,5 Aşık Diş Çapı : M14X1,5 Rotil Gövde Çapı : M38X1,5	3640.73

* Bu sayfada ve katalogdaki tüm araçların adları, markaları, modelleri, sembolleri, logoları, orjinal numaraları (oe) ve diğer üçüncü parti numaraları sadece referans amaçlı kullanılmaktadır.

307**2000 - 2008**

Resim	Ürün Kodu ve Açıklaması	Detay	OEM
	PE1013 ROTİL ÖN SAĞ - SOL Ø15,5	Ağırlık : 0,312 kg / 0.688 lb Konik Ölçüsü : Ø15,5 Aşık Diş Çapı : M14X1,5 Rotil Gövde Çapı : M38X1,5	3640.73

308**IT7****2007 - 2013**

Resim	Ürün Kodu ve Açıklaması	Detay	OEM
	PE1013 ROTİL ÖN SAĞ - SOL Ø15,5	Ağırlık : 0,312 kg / 0.688 lb Konik Ölçüsü : Ø15,5 Aşık Diş Çapı : M14X1,5 Rotil Gövde Çapı : M38X1,5	3640.73

5008**IT87****2009 - 2016**

Resim	Ürün Kodu ve Açıklaması	Detay	OEM
	PE1013 ROTİL ÖN SAĞ - SOL Ø15,5	Ağırlık : 0,312 kg / 0.688 lb Konik Ölçüsü : Ø15,5 Aşık Diş Çapı : M14X1,5 Rotil Gövde Çapı : M38X1,5	3640.73

504**1968 - 1993**

Resim	Ürün Kodu ve Açıklaması	Detay	OEM
	PE3013 ROTMİLİ SAĞ-SOL M14X1,5 L=227	Ağırlık : 0,474 kg / 1.045 lb Uzunluk : 227 mm / 8.94 inch Gövde Diş Çapı : M12X1 Aşık Diş Çapı : M14X1,5	

505**1968 - 1993**



Resim	Ürün Kodu ve Açıklaması	Detay	OEM
	PE3013 ROTMİLİ SAĞ-SOL M14X1,5 L=227	Ağırlık : 0,474 kg / 1.045 lb Uzunluk : 227 mm / 8.94 inch Gövde Diş Çapı : M12X1 Aşık Diş Çapı : M14X1,5	

806**1994 - 2002**

Resim	Ürün Kodu ve Açıklaması	Detay	OEM
	FI23113023 ROT TAKIMI ÖN	Ağırlık : 0,911 kg / 2.008 lb Rotbaşı : FI2311 Rotmilî : FI3023	3812.A4*, 46527567* 9566950880*, 9947926*

* Bu sayfada ve katalogdaki tüm araçların adları, markaları, modelleri, sembolleri, logoları, orjinal numaraları (oe) ve diğer üçüncü parti numaraları sadece referans amaçlı kullanılmaktadır.

BOXER 1.1Q - 1.5Q - 1.7Q - 2.0Q 2006 -

Resim	Ürün Kodu ve Açıklaması	Detay	OEM
	FI12149 AMORTİSÖR TAKOZU SOL VE SAĞ ÖN	Yön : Sol Ve Sağ Ağırlık : 1.116 kg / 2.460 lb	1339628080, 5038.89
	FI12154 AMORTİSÖR TAKOZU SOL VE SAĞ AMORTİSOR RULMANI	Yön : Sol Ve Sağ Ağırlık : 0.072 kg / 0.159 lb Not : AMORTİSOR RULMANI	1318573080, 1355179080 5035.30, 5035.39 5035.47
	FI12146 SÜSPANSİYON TAKOZU SOL VE SAĞ	Yön : Sol Ve Sağ Ağırlık : 0.52 kg / 1.146 lb	1351266080, 5166.88

BOXER 1.4Q - 1.8Q 1994 - 2002

Resim	Ürün Kodu ve Açıklaması	Detay	OEM
	FI23123025 ROT TAKIMI SOL VE SAĞ	Ağırlık : 1,222 kg / 2.694 lb Rotbaşı : FI2312 Rotmilili : FI3025	1306716080*, 1471654080* 400624S, 4018.A3* 9945836*
	FI23123026 ROT TAKIMI ÖN	Ağırlık : 1,222 kg / 2.694 lb Rotbaşı : FI2312 Rotmilili : FI3026	1306716080*, 4006.24* 4018.A3*, 9945836*
	FI12144 SÜSPANSİYON TAKOZU ARKA SÜSPANSİYON TAKOZU	Yön : Arka Ağırlık : 0.55 kg / 1.213 lb Not : SÜSPANSİYON TAKOZU	1311826080, 1318573080 5166.50
	FI12145 SÜSPANSİYON TAKOZU SOL VE SAĞ	Yön : Sol Ve Sağ Ağırlık : 0.15 kg / 0.331 lb	1313045080, 5033.41
	FI12147 SÜSPANSİYON TAKOZU SOL VE SAĞ	Yön : Sol Ve Sağ Ağırlık : 0.838 kg / 1.847 lb	1311858080, 5166.51

BOXER 1.4Q - 1.8Q 2002 - 2006

Resim	Ürün Kodu ve Açıklaması	Detay	OEM
	FI12149 AMORTİSÖR TAKOZU SOL VE SAĞ ÖN	Yön : Sol Ve Sağ Ağırlık : 1.116 kg / 2.460 lb	1339628080, 5038.89

* Bu sayfada ve katalogdaki tüm araçların adları, markaları, modelleri, sembolleri, logoları, orjinal numaraları (oe) ve diğer üçüncü parti numaraları sadece referans amaçlı kullanılmaktadır.

BOXER **1.4Q - 1.8Q** **2002 - 2006**

Resim	Ürün Kodu ve Açıklaması	Detay	OEM
	FI12154 AMORTİSÖR TAKOZU SOL VE SAĞ AMORTİSOR RULMANI	Yön : Sol Ve Sağ Ağırlık : 0.072 kg / 0.159 lb Not : AMORTİSOR RULMANI	1318573080, 1355179080 5035.30, 5035.39 5035.47

EXPERT **I** **1995 - 2006**

Resim	Ürün Kodu ve Açıklaması	Detay	OEM
	FI23113023 ROT TAKIMI ÖN	Ağırlık : 0,911 kg / 2.008 lb Rotbaşı : FI2311 Rotmili : FI3023	3812.A4*, 46527567* 9566950880*, 9947926*

PARTNER **I** **1996 - 2008**

Resim	Ürün Kodu ve Açıklaması	Detay	OEM
	PE12029 TORSİYON BURCU SOL VE SAĞ	Yön : Sol Ve Sağ Ağırlık : 0.5 kg / 1.102 lb	5152.62, 5152.64

RIW®

PLYMOUTH

ACCLAIM
1989 - 1995

Resim	Ürün Kodu ve Açıklaması	Detay	OEM
	CY1001 ROTİL ALT SOL VE SAĞ	Ağırlık : 0,315 kg / 0.694 lb Rotil Gövde Çapı : Ø37,85	4443405, 4449553 K04762861AA

GRAND VOYAGER
1995 - 2001

Resim	Ürün Kodu ve Açıklaması	Detay	OEM
	CY1001 ROTİL ALT SOL VE SAĞ	Ağırlık : 0,315 kg / 0.694 lb Rotil Gövde Çapı : Ø37,85	4443405, 4449553 K04762861AA
	CY2001 ROTBAŞI M14X1,5 RHT M14X1,5	Ağırlık : 0,483 kg / 1.065 lb Uzunluk : 114 mm / 4.49 inch Gövde Diş Çapı : M14X1,5 Aşık Diş Çapı : M12X1,25 Aşık Konik Çapı : Ø12,5	4797706, EXCES3401RL K04797706
	CY4001 Z ROT ÖN L=310	Ağırlık : 0,435 kg / 0.959 lb Malzeme Türü : Metal Uzunluk : 310 mm / 12.20 inch Aşık Diş Çapı : M12X1,75	4743021AA, 4743454AA 4743454AB, 4743454AC 4743669AA, 4743669AB 4743669AC, 7B0411315
	CY4002 Z ROT ARKA L=119	Ağırlık : 0,295 kg / 0.650 lb Uzunluk : 119 mm / 4.69 inch	4721074AA, 5272190
	CY6001 SALINCAK ÖN ALT SAĞ	Ağırlık : 4,68 kg / 10.318 lb Malzeme Türü : Döküm Çelik	4694760
	CY6001J SALINCAK ÖN ALT SAĞ	Ağırlık : 4,363 kg / 9.619 lb Malzeme Türü : Döküm Çelik	4694760*
	CY6002 SALINCAK ÖN ALT SOL	Ağırlık : 4,678 kg / 10.313 lb Malzeme Türü : Döküm Çelik	4694761
	CY6002J SALINCAK ÖN ALT SOL	Ağırlık : 4,363 kg / 9.619 lb Malzeme Türü : Döküm Çelik	4694761*
	CY11003 SALINCAK VE DENGE KOLU BURCU SOL VE SAĞ	Yön : Sol Ve Sağ Ağırlık : 0,248 kg / 0.547 lb Not : KÜÇÜK	4684120, 4694760* 4694761*

* Bu sayfada ve katalogdaki tüm araçların adları, markaları, modelleri, sembolleri, logoları, orjinal numaraları (oe) ve diğer üçüncü parti numaraları sadece referans amaçlı kullanılmaktadır.

GRAND VOYAGER
1995 - 2001

Resim	Ürün Kodu ve Açıklaması	Detay	OEM
	CY11004 SALINCAK VE DENGE KOLU BURCU SOL VE SAĞ	Yön : Sol Ve Sağ Ağırlık : 0,148 kg / 0.326 lb Not : BÜYÜK	4684548, 4743556AA 4784548, K80830
	CY11005 SALINCAK VE DENGE KOLU BURCU SOL VE SAĞ	Yön : Sol Ve Sağ Ağırlık : 0,248 kg / 0.547 lb Not : BÜYÜK	4743094AA, 4743095AA K200157



NEON
1995 - 2001

Resim	Ürün Kodu ve Açıklaması	Detay	OEM
	CY2003 ROTBAŞI M14X1,5 RHT M14X1,5	Ağırlık : 0,48 kg / 1.058 lb	4762861AA
	CY4003 Z ROT ÖN	Ağırlık : 0,15 kg / 0.331 lb Uzunluk : 115 mm / 4.53 inch	05272324AC, K05272324AC

SUNDANCE
1989 - 1995









Resim	Ürün Kodu ve Açıklaması	Detay	OEM
	CY1001 ROTİL ALT SOL VE SAĞ	Ağırlık : 0,315 kg / 0.694 lb Rotil Gövde Çapı : Ø37,85	4443405, 4449553 K04762861AA

VOYAGER
1995 - 2001

Resim	Ürün Kodu ve Açıklaması	Detay	OEM
	CY1001 ROTİL ALT SOL VE SAĞ	Ağırlık : 0,315 kg / 0.694 lb Rotil Gövde Çapı : Ø37,85	4443405, 4449553 K04762861AA
	CY2001 ROTBAŞI M14X1,5 RHT M14X1,5	Ağırlık : 0,483 kg / 1.065 lb Uzunluk : 114 mm / 4.49 inch Gövde Diş Çapı : M14X1,5 Aşık Diş Çapı : M12X1,25 Aşık Konik Çapı : Ø12,5	4797706, EXCES3401RL K04797706
	CY4001 Z ROT ÖN L=310	Ağırlık : 0,435 kg / 0.959 lb Malzeme Türü : Metal Uzunluk : 310 mm / 12.20 inch Aşık Diş Çapı : M12X1,75	4743021AA, 4743454AA 4743454AB, 4743454AC 4743669AA, 4743669AB 4743669AC, 7B0411315

* Bu sayfada ve katalogdaki tüm araçların adları, markaları, modelleri, sembolleri, logoları, orjinal numaraları (oe) ve diğer üçüncü parti numaraları sadece referans amaçlı kullanılmaktadır.



VOYAGER
1995 - 2001

Resim	Ürün Kodu ve Açıklaması	Detay	OEM
	CY4002 Z ROT ARKA L=119	Ağırlık : 0,295 kg / 0.650 lb Uzunluk : 119 mm / 4.69 inch	4721074AA, 5272190
	CY6001 SALINCAK ÖN ALT SAĞ	Ağırlık : 4,68 kg / 10.318 lb Malzeme Türü : Döküm Çelik	4694760
	CY6001J SALINCAK ÖN ALT SAĞ	Ağırlık : 4,363 kg / 9.619 lb Malzeme Türü : Döküm Çelik	4694760*
	CY6002 SALINCAK ÖN ALT SOL	Ağırlık : 4,678 kg / 10.313 lb Malzeme Türü : Döküm Çelik	4694761
	CY6002J SALINCAK ÖN ALT SOL	Ağırlık : 4,363 kg / 9.619 lb Malzeme Türü : Döküm Çelik	4694761*
	CY11003 SALINCAK VE DENGE KOLU BURCU SOL VE SAĞ	Yön : Sol Ve Sağ Ağırlık : 0,248 kg / 0.547 lb Not : KÜÇÜK	4684120, 4694760* 4694761*
	CY11004 SALINCAK VE DENGE KOLU BURCU SOL VE SAĞ	Yön : Sol Ve Sağ Ağırlık : 0,148 kg / 0.326 lb Not : BÜYÜK	4684548, 4743556AA 4784548, K80830
	CY11005 SALINCAK VE DENGE KOLU BURCU SOL VE SAĞ	Yön : Sol Ve Sağ Ağırlık : 0,248 kg / 0.547 lb Not : BÜYÜK	4743094AA, 4743095AA K200157



RIW®

PORSCHE

911 993 TARGA 1994 - 1997

Resim	Ürün Kodu ve Açıklaması	Detay	OEM
	PO2001 ROTBAŞI SAĞ-SOL M14X1,5	Ağırlık : 0,588 kg / 1.296 lb Uzunluk : 206,5 mm / 8.13 inch Gövde Diş Çapı : M14X1,5 Aşık Diş Çapı : M12X1,5 Aşık Konik Çapı : Ø15	
	PO3001 ROTMİLİ M14X1,5 L=174	Ağırlık : 0,72 kg / 1.587 lb Uzunluk : 174 mm / 6.85 inch Gövde Diş Çapı : M14X1,5 Aşık Diş Çapı : M14X1,5	99334713101
	PO20013001 ROT TAKIMI ÖN AKS	Ağırlık : 1,298 kg / 2.862 lb Rotbaşı : PO2001 Rotmilî : PO3001	99334703103

911 996 1997 - 2005

Resim	Ürün Kodu ve Açıklaması	Detay	OEM
	PO3002 ROTMİLİ M14X1,5 L=198	Ağırlık : 0,409 kg / 0.902 lb Uzunluk : 198 mm / 7.80 inch Gövde Diş Çapı : M16X1,5 Aşık Diş Çapı : M14X1,5	99634732203
	PO4001 Z ROT ÖN SAĞ METAL L=200	Ağırlık : 0,315 kg / 0.694 lb Malzeme Türü : Metal Uzunluk : 200 mm / 7.87 inch Aşık Diş Çapı : M10X1,5/M12X1,5	99634307002, 99634307003 99634307004
	PO4002 Z ROT ÖN SOL METAL L=200	Ağırlık : 0,39 kg / 0.860 lb Malzeme Türü : Metal Uzunluk : 200 mm / 7.87 inch Aşık Diş Çapı : M10X1,5/M12X1,5	99634306902, 99634306903 99634306904

924 1975 - 1989

Resim	Ürün Kodu ve Açıklaması	Detay	OEM
	VW6001 SALINCAK ÖN ALT SAĞ	Ağırlık : 3,652 kg / 8.051 lb Malzeme Türü : Sac Metal	171407153D

BOXSTER 986 1996 - 2004

Resim	Ürün Kodu ve Açıklaması	Detay	OEM
	PO3002 ROTMİLİ M14X1,5 L=198	Ağırlık : 0,409 kg / 0.902 lb Uzunluk : 198 mm / 7.80 inch Gövde Diş Çapı : M16X1,5 Aşık Diş Çapı : M14X1,5	99634732203

* Bu sayfada ve katalogdaki tüm araçların adları, markaları, modelleri, sembolleri, logoları, orjinal numaraları (oe) ve diğer üçüncü parti numaraları sadece referans amaçlı kullanılmaktadır.

BOXSTER 986 1996 - 2004

Resim	Ürün Kodu ve Açıklaması	Detay	OEM
	PO4001 Z ROT ÖN SAĞ METAL L=200	Ağırlık : 0,315 kg / 0.694 lb Malzeme Türü : Metal Uzunluk : 200 mm / 7.87 inch Aşık Diş Çapı : M10X1,5/M12X1,5	99634307002, 99634307003 99634307004
	PO4002 Z ROT ÖN SOL METAL L=200	Ağırlık : 0,39 kg / 0.860 lb Malzeme Türü : Metal Uzunluk : 200 mm / 7.87 inch Aşık Diş Çapı : M10X1,5/M12X1,5	99634306902, 99634306903 99634306904

BOXSTER 987 2004 - 2012

Resim	Ürün Kodu ve Açıklaması	Detay	OEM
	PO4003 Z ROT ÖN SAĞ METAL L=200	Ağırlık : 0,385 kg / 0.849 lb Malzeme Türü : Metal Uzunluk : 200 mm / 7.87 inch Aşık Diş Çapı : M10X1,5/M12X1,5	99734307001
	PO4004 Z ROT ÖN SOL METAL L=200	Ağırlık : 0,315 kg / 0.694 lb Malzeme Türü : Metal Uzunluk : 200 mm / 7.87 inch Aşık Diş Çapı : M10X1,5/M12X1,5	99734306901

CAYENNE 9PA 2002 - 2010

Resim	Ürün Kodu ve Açıklaması	Detay	OEM
	VW11061 SALINCAK VE DENGİ KÖLU BURCU ÜST SOL VE SAĐ	Yön : Üst Sol Ve Sađ Ağırlık : 0,178 kg / 0.392 lb	7L0407021A, 7L0407021B 7L0407077

CAYMAN 987 2005 - 2013

Resim	Ürün Kodu ve Açıklaması	Detay	OEM
	PO4003 Z ROT ÖN SAĐ METAL L=200	Ağırlık : 0,385 kg / 0.849 lb Malzeme Türü : Metal Uzunluk : 200 mm / 7.87 inch Aşık Diş Çapı : M10X1,5/M12X1,5	99734307001
	PO4004 Z ROT ÖN SOL METAL L=200	Ağırlık : 0,315 kg / 0.694 lb Malzeme Türü : Metal Uzunluk : 200 mm / 7.87 inch Aşık Diş Çapı : M10X1,5/M12X1,5	99734306901

MACAN**95B****2014 -**

Resim	Ürün Kodu ve Açıklaması	Detay	OEM
	AU11054 SALINCAK VE DENGE KOLU BURCU SOL VE SAĞ	Yön : Sol Ve Sağ Ağırlık : 0,172 kg / 0.379 lb Not : SALINCAK BURCU	8K0407151B*, 8K0407151B 8K0407152B*
	AU11053 Z-ROT BURCU SOL VE SAĞ	Yön : Sol Ve Sağ Ağırlık : 0,082 kg / 0.181 lb Uzunluk : AU9001 mm / 0.00 inch Aşık Dış Çapı : AU4024 Not : AU4025	8K0501529N*, 8K0501530N*

RIW[®]

RAM

PROMASTER CITY**263****2015 -**

Resim	Ürün Kodu ve Açıklaması	Detay	OEM
	FI3038 ROTMİLİ M14X1,5 L=305	Ağırlık : 0,702 kg / 1.548 lb Uzunluk : 299 mm / 11.77 inch Gövde Diş Çapı : M18X1,5 Aşık Diş Çapı : M14X1,5	26144989, 51878596 51885795, 51885797 51938732, 52061070 52077975, 52077976 68391080AA

RIW®

RENAULT

12, 15, 17
1970 - 2000

Resim	Ürün Kodu ve Açıklaması	Detay	OEM
	RN6008J SALINCAK ÖN ALT	Ağırlık : 2,23 kg / 4.916 lb Malzeme Türü : Sac Metal	7700562943*

18
GTS
1982 - 1986

Resim	Ürün Kodu ve Açıklaması	Detay	OEM
	RN20063825 ROT TAKIMI ÖN AKS	Ağırlık : 0,801 kg / 1.766 lb Rotbaşı : RN2006 Rotmilili : RN3825	7701462877, 7701463025

18
TL, TS
1978 - 1981

Resim	Ürün Kodu ve Açıklaması	Detay	OEM
	RN6008J SALINCAK ÖN ALT	Ağırlık : 2,23 kg / 4.916 lb Malzeme Türü : Sac Metal	7700562943*

19
1991 - 2001

Resim	Ürün Kodu ve Açıklaması	Detay	OEM
	RN13004 RIW DİREKSİYON KÖRÜĞÜ .	Ağırlık : 0.085 kg / 0.187 lb	7700678649, 7700678697

21
MANAGER
1986 - 1994

Resim	Ürün Kodu ve Açıklaması	Detay	OEM
	RN13004 RIW DİREKSİYON KÖRÜĞÜ .	Ağırlık : 0.085 kg / 0.187 lb	7700678649, 7700678697

9, 11
1981 - 2000

Resim	Ürün Kodu ve Açıklaması	Detay	OEM
	RN12161 AMORTİSÖR TAKOZU SOL VE SAĞ AMORTİSÖR TAKOZU ÖN	Yön : Sol Ve Sağ Ağırlık : 1.16 kg / 2.557 lb Not : AMORTİSÖR TAKOZU ÖN	7700760571, 7702260571

* Bu sayfada ve katalogdaki tüm araçların adları, markaları, modelleri, sembolleri, logoları, orjinal numaraları (oe) ve diğer üçüncü parti numaraları sadece referans amaçlı kullanılmaktadır.

9, 11 **1981 - 2000**

Resim	Ürün Kodu ve Açıklaması	Detay	OEM
	RN13004 RIW DİREKSİYON KÖRÜĞÜ .	Ağırlık : 0.085 kg / 0.187 lb	7700678649, 7700678697

CLIO **1990 - 1998**

Resim	Ürün Kodu ve Açıklaması	Detay	OEM
	RN13004 RIW DİREKSİYON KÖRÜĞÜ .	Ağırlık : 0.085 kg / 0.187 lb	7700678649, 7700678697

CLIO **1998 - 2012**

Resim	Ürün Kodu ve Açıklaması	Detay	OEM
	RN12160 MOTOR TAKOZU SOL VE SAĞ MOTOR TAKOZU	Yön : Sol Ve Sağ Ağırlık : 1.337 kg / 2.948 lb Not : Motor takozu	7700415096, 7700434370 8200310825

EXPRESS **1985 - 1998**

Resim	Ürün Kodu ve Açıklaması	Detay	OEM
	RN2004 ROTBAŞI DIESELL M14X1,5	Ağırlık : 0.36 kg / 0.794 lb Uzunluk : 95 mm / 3.74 inch Gövde Diş Çapı : M14X1,5 Aşık Diş Çapı : M10X1,5 Aşık Konik Çapı : Ø12	7704002247
	RN13004 RIW DİREKSİYON KÖRÜĞÜ .	Ağırlık : 0.085 kg / 0.187 lb	7700678649, 7700678697

KANGOO **1998 - 2008**

Resim	Ürün Kodu ve Açıklaması	Detay	OEM
	RN12160 MOTOR TAKOZU SOL VE SAĞ MOTOR TAKOZU	Yön : Sol Ve Sağ Ağırlık : 1.337 kg / 2.948 lb Not : Motor takozu	7700415096, 7700434370 8200310825

KANGOO
II
2008 -

Resim	Ürün Kodu ve Açıklaması	Detay	OEM
	RN12158 MOTOR TAKOZU SOL VE SAĞ MOTOR TAKOZU YAĞLI	Yön : Sol Ve Sağ Ağırlık : 1.893 kg / 4.173 lb Not : MOTOR TAKOZU YAĞLI	8200338372, 8200592642 8200674936





KWID
BW
2017 -

Resim	Ürün Kodu ve Açıklaması	Detay	OEM
	NS1033 ROTİL ALT SOL VE SAĞ	Ağırlık : 0,21 kg / 0.463 lb	, 54500-1HA0C* 54500-3VU0A*, 54500-5792R* 54500-5FA1C, 54500-9KS1D 54501-1HA0C*, 54501-3512R* 54501-3512R, 54501-3VU0A*

LAGUNA
III
2008 - 2015





Resim	Ürün Kodu ve Açıklaması	Detay	OEM
	RN6047A SALINCAK ÖN SAĞ	Ağırlık : 4.1 kg / 9.039 lb Malzeme Türü : Sac Metal	54500-0002R, 54500-0011R 54500-4055R
	RN6048A SALINCAK ÖN SOL	Ağırlık : 4.1 kg / 9.039 lb Malzeme Türü : Sac Metal	54501-0009R, 54501-0012R 54501-4055R

LATITUDE
2010 - 2016

Resim	Ürün Kodu ve Açıklaması	Detay	OEM
	RN1038 ROTİL SAĞ-SOL	Ağırlık : 0,67 kg / 1.477 lb Konik Ölçüsü : Ø15,7 Bağlantı Delik Çapı : Ø10,5 Aşık Diş Çapı : M12X1,5	545000008R*, 545000008R 545010008R*, 545010010R*
	RN2048 ROTBAŞI SAĞ M14X1,5	Ağırlık : 0,93 kg / 2.050 lb Uzunluk : 239,5 mm / 9.43 inch Gövde Diş Çapı : M14X1,5 Aşık Diş Çapı : M12X1,25 Aşık Konik Çapı : Ø14,1	48520-1502R
	RN2049 ROTBAŞI SOL M14X1,5	Ağırlık : 0,93 kg / 2.050 lb Uzunluk : 239,5 mm / 9.43 inch Gövde Diş Çapı : M14X1,5 Aşık Diş Çapı : M12X1,25 Aşık Konik Çapı : Ø14,1	48520-2733R
	RN3039 ROTMİLİ SAĞ-SOL M14X1,5 L = 197	Ağırlık : 0,432 kg / 0.952 lb Uzunluk : 197 mm / 7.76 inch Gövde Diş Çapı : M14X1,5 Aşık Diş Çapı : M14X1,5	48521-8799R

* Bu sayfada ve katalogdaki tüm araçların adları, markaları, modelleri, sembolleri, logoları, orjinal numaraları (oe) ve diğer üçüncü parti numaraları sadece referans amaçlı kullanılmaktadır.

LATITUDE**2010 - 2016**

Resim	Ürün Kodu ve Açıklaması	Detay	OEM
	RN4016 Z ROT ÖN SAĞ - SOL	Ağırlık : 0,413 kg / 0.911 lb Malzeme Türü : Metal Uzunluk : 294 mm / 11.57 inch Aşık Diş Çapı : M10X1,5	54618-0010R
	RN4017 Z ROT ARKA SAĞ	Ağırlık : 0,279 kg / 0.615 lb Uzunluk : 86 mm / 3.39 inch Aşık Diş Çapı : M10X1,5	55110-0011R
	RN4018 Z ROT ARKA SOL	Ağırlık : 0,279 kg / 0.615 lb Uzunluk : 86 mm / 3.39 inch Aşık Diş Çapı : M10X1,5	54110-0010R
	RN6063 SALINCAK ÖN ALT SAĞ	Ağırlık : 4,01 kg / 8.841 lb Malzeme Türü : Sac Metal	54500-0008R
	RN6064 SALINCAK ÖN ALT SOL	Ağırlık : 4,01 kg / 8.841 lb Malzeme Türü : Sac Metal	54501-0010R

DC8001 / Süspansiyon Kit Ön

LOGAN MCV

KS

2007 - 2013

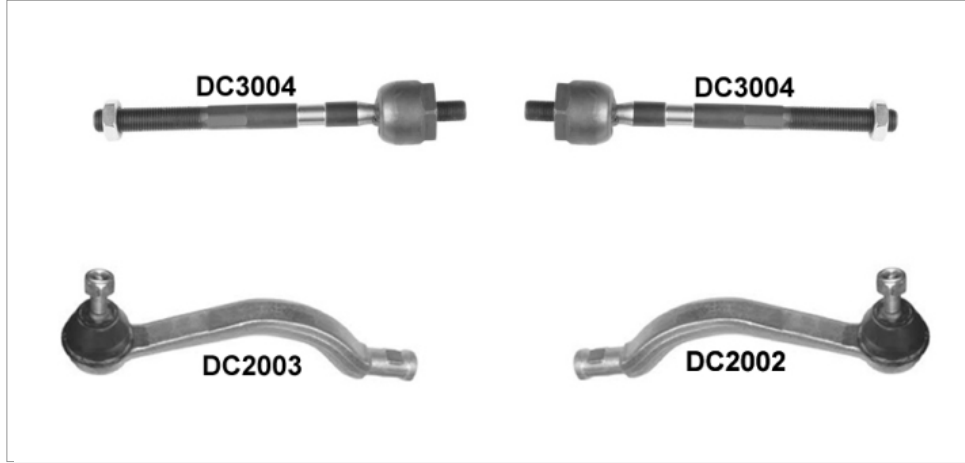

Kit Parçaları

Resim	Ürün Kodu / Adı	OEM	OEM	Ürün Kodu / Adı	Resim
	DC2002 Rotbaşı Ön Sağ Re6311	485200410R, 48520-0410R 6001547611, 6001550443	485202867R, 48520-2867R 6001547610, 6001550442	DC2003 Rotbaşı Ön Sol Re6312	
	DC3004 Rotmili Sol Ve Sağ 190 Re6811	6001547606, 6001550441 6001551453	6001547606, 6001550441 6001551453	DC3004 Rotmili Sol Ve Sağ 190 Re6811	

MEGANE
I
1995 - 2003

Resim	Ürün Kodu ve Açıklaması	Detay	OEM
	RN6021DK SALINCAK SOL	Ağırlık : 3.1 kg / 6.834 lb Malzeme Türü : Döküm Çelik	7700430765, 7700430766 8200737132
	RN6022DK SALINCAK SAĞ	Ağırlık : 3.1 kg / 6.834 lb Malzeme Türü : Döküm Çelik	7700430765, 7700430766 8200737133

MEGANE
II
2003 - 2009

Resim	Ürün Kodu ve Açıklaması	Detay	OEM
	RN12159 AMORTİSÖR TAKOZU SOL VE SAĞ AMORTİSOR RULMANI	Yön : Sol Ve Sağ Ağırlık : 0.3 kg / 0.661 lb Not : AMORTİSOR RULMANI	7701207678, 7701208891 8200585734, 8200824774
	RN12158 MOTOR TAKOZU SOL VE SAĞ MOTOR TAKOZU YAĞLI	Yön : Sol Ve Sağ Ağırlık : 1.893 kg / 4.173 lb Not : MOTOR TAKOZU YAĞLI	8200338372, 8200592642 8200674936



MEGANE
III
2009 - 2015

Resim	Ürün Kodu ve Açıklaması	Detay	OEM
	RN12162 MOTOR TAKOZU SOL VE SAĞ MOTOR TAKOZU SAĞ	Yön : Sol Ve Sağ Ağırlık : 0.748 kg / 1.649 lb Not : MOTOR TAKOZU SAĞ	113560010R



SCENIC
I
1997 - 2002

Resim	Ürün Kodu ve Açıklaması	Detay	OEM
	RN6021DK SALINCAK SOL	Ağırlık : 3.1 kg / 6.834 lb Malzeme Türü : Döküm Çelik	7700430765, 7700430766 8200737132
	RN6022DK SALINCAK SAĞ	Ağırlık : 3.1 kg / 6.834 lb Malzeme Türü : Döküm Çelik	7700430765, 7700430766 8200737133

SCENIC
II
2003 - 2009

Resim	Ürün Kodu ve Açıklaması	Detay	OEM
	RN12159 AMORTİSÖR TAKOZU SOL VE SAĞ AMORTİSOR RULMANI	Yön : Sol Ve Sağ Ağırlık : 0.3 kg / 0.661 lb Not : AMORTİSOR RULMANI	7701207678, 7701208891 8200585734, 8200824774
	RN12158 MOTOR TAKOZU SOL VE SAĞ MOTOR TAKOZU YAĞLI	Yön : Sol Ve Sağ Ağırlık : 1.893 kg / 4.173 lb Not : MOTOR TAKOZU YAĞLI	8200338372, 8200592642 8200674936

TRAFIC
II
2001 - 2014

Resim	Ürün Kodu ve Açıklaması	Detay	OEM
	RN12155 BEŞİK (TRAVERS) BURCU SOL VE SAĞ	Yön : Sol Ve Sağ Ağırlık : 0.6 kg / 1.323 lb	8200626965, 8200734588
	RN12156 MOTOR TAKOZU SOL VE SAĞ MOTOR TAKOZU	Yön : Sol Ve Sağ Ağırlık : 0.996 kg / 2.196 lb Not : Motor takozu	4411938, 8200725253 91167993
	RN12157 MOTOR TAKOZU SOL VE SAĞ MOTOR TAKOZU SAĞ	Yön : Sol Ve Sağ Ağırlık : 0.54 kg / 1.190 lb Not : MOTOR TAKOZU SAĞ	4416894, 8200404271 93853920

TWINGO
I C06
1993 - 2007

Resim	Ürün Kodu ve Açıklaması	Detay	OEM
	RN12169 MOTOR TAKOZU ARKA SOL VE SAĞ MOTOR TAKOZU K162309	Şasi (Ön / Arka) : ARKA Yön : Sol Ve Sağ Ağırlık : 1.75 kg / 3.858 lb Not : Motor takozu	7700425711
	RN13004 RIW DİREKSİYON KÖRÜĞÜ .	Ağırlık : 0.085 kg / 0.187 lb	7700678649, 7700678697

VEL SATIS
BJ0
2002 - 2009









Resim	Ürün Kodu ve Açıklaması	Detay	OEM
	RN4019 Z ROT ARKA L=154	Ağırlık : 0,384 kg / 0.847 lb Uzunluk : 154 mm / 6.06 inch Aşık Diş Çapı : M10X1,5	8200619922

* Bu sayfada ve katalogdaki tüm araçların adları, markaları, modelleri, sembolleri, logoları, orjinal numaraları (oe) ve diğer üçüncü parti numaraları sadece referans amaçlı kullanılmaktadır.

RIW[®]

ROLLS-ROYCE

DAWN		RR6	2013 -
Resim	Ürün Kodu ve Açıklaması	Detay	OEM
	BW3001 ROTMİLİ SAĞ-SOL L=245	Ağırlık : 0,629 kg / 1.387 lb Uzunluk : 245 mm / 9.65 inch Gövde Diş Çapı : M14X1,5 Aşık Diş Çapı : M18X1,5	32106784716, 32106784716-P 32106784719-P







GHOST		RR4	2010 - 2020
Resim	Ürün Kodu ve Açıklaması	Detay	OEM
	BW2024 ROTBAŞI SAĞ M14X1,5	Ağırlık : 0,656 kg / 1.446 lb Uzunluk : 160 mm / 6.30 inch Gövde Diş Çapı : M14X1,5 Aşık Diş Çapı : M14X1,5 Aşık Konik Çapı : Ø16,2	32106784796
	BW2025 ROTBAŞI SOL M14X1,5	Ağırlık : 0,656 kg / 1.446 lb Uzunluk : 160 mm / 6.30 inch Gövde Diş Çapı : M14X1,5 Aşık Diş Çapı : M14X1,5 Aşık Konik Çapı : Ø16,2	32106784790
	BW3001 ROTMİLİ SAĞ-SOL L=245	Ağırlık : 0,629 kg / 1.387 lb Uzunluk : 245 mm / 9.65 inch Gövde Diş Çapı : M14X1,5 Aşık Diş Çapı : M18X1,5	32106784716, 32106784716-P 32106784719-P
	BW20243001 ROT TAKIMI ÖN AKS SAĞ	Ağırlık : 1,306 kg / 2.879 lb Rotbaşı : BW2024 Rotmili : BW3001	32106784719
	BW20253001 ROT TAKIMI ÖN AKS SOL	Ağırlık : 1,306 kg / 2.879 lb Rotbaşı : BW2025 Rotmili : BW3001	32106784716
	BW4050 Z ROT SOL VE SAĞ	Ağırlık : 0,357 kg / 0.787 lb Uzunluk : 107,5 mm / 4.23 inch Aşık Diş Çapı : BW11078 Not : L=107,5	33326775683
	BW5054 SALINCAK ÖN ALT SAĞ	Malzeme Türü : Alüminyum	31124083312, 31126775960
	BW5055 SALINCAK ÖN ALT SOL	Malzeme Türü : Alüminyum	31124083311, 31126775959
	BW5056 SALINCAK ÜST SAĞ	Malzeme Türü : Alüminyum	33324069468, 33326782132

* Bu sayfada ve katalogdaki tüm araçların adları, markaları, modelleri, sembolleri, logoları, orjinal numaraları (oe) ve diğer üçüncü parti numaraları sadece referans amaçlı kullanılmaktadır.

GHOST
RR4
2010 - 2020





Resim	Ürün Kodu ve Açıklaması	Detay	OEM
	BW5057 SALINCAK ÜST SOL	Malzeme Türü : Alüminyum	33324069467, 33326782131
	BW5058 SALINCAK ÜST SOL VE SAĞ	Malzeme Türü : Alüminyum	31126775967
	BW5059 SALINCAK ARKA ÜST	Malzeme Türü : Alüminyum	33326775902

WRAITH
RR5
2014 - 2022

Resim	Ürün Kodu ve Açıklaması	Detay	OEM
	BW2024 ROTBAŞI SAĞ M14X1,5	Ağırlık : 0,656 kg / 1.446 lb Uzunluk : 160 mm / 6.30 inch Gövde Diş Çapı : M14X1,5 Aşık Diş Çapı : M14X1,5 Aşık Konik Çapı : Ø16,2	32106784796
	BW2025 ROTBAŞI SOL M14X1,5	Ağırlık : 0,656 kg / 1.446 lb Uzunluk : 160 mm / 6.30 inch Gövde Diş Çapı : M14X1,5 Aşık Diş Çapı : M14X1,5 Aşık Konik Çapı : Ø16,2	32106784790
	BW3001 ROTMİLİ SAĞ-SOL L=245	Ağırlık : 0,629 kg / 1.387 lb Uzunluk : 245 mm / 9.65 inch Gövde Diş Çapı : M14X1,5 Aşık Diş Çapı : M18X1,5	32106784716, 32106784716-P 32106784719-P
	BW20243001 ROT TAKIMI ÖN AKS SAĞ	Ağırlık : 1,306 kg / 2.879 lb Rotbaşı : BW2024 Rotmilî : BW3001	32106784719
	BW20253001 ROT TAKIMI ÖN AKS SOL	Ağırlık : 1,306 kg / 2.879 lb Rotbaşı : BW2025 Rotmilî : BW3001	32106784716
	BW4050 Z ROT SOL VE SAĞ	Ağırlık : 0,357 kg / 0.787 lb Uzunluk : 107,5 mm / 4.23 inch Aşık Diş Çapı : BW11078 Not : L=107,5	33326775683
	BW5054 SALINCAK ÖN ALT SAĞ	Malzeme Türü : Alüminyum	31124083312, 31126775960

* Bu sayfada ve katalogdaki tüm araçların adları, markaları, modelleri, sembolleri, logoları, orjinal numaraları (oe) ve diğer üçüncü parti numaraları sadece referans amaçlı kullanılmaktadır.

WRAITH**RR5****2014 - 2022**

Resim	Ürün Kodu ve Açıklaması	Detay	OEM
	BW5055 SALINCAK ÖN ALT SOL	Malzeme Türü : Alüminyum	31124083311, 31126775959
	BW5056 SALINCAK ÜST SAĞ	Malzeme Türü : Alüminyum	33324069468, 33326782132
	BW5057 SALINCAK ÜST SOL	Malzeme Türü : Alüminyum	33324069467, 33326782131
	BW5059 SALINCAK ARKA ÜST	Malzeme Türü : Alüminyum	33326775902

RIW®

ROVER



600 **RH** **1993 - 1999**

Resim	Ürün Kodu ve Açıklaması	Detay	OEM
	RO1005 ROTİL	Ağırlık : 0,4 kg / 0.882 lb Konik Ölçüsü : Ø16 Aşık Diş Çapı : M12X1,25 Rotil Gövde Çapı : Ø42	







RIW[®]

SAAB







900 I AC4, AM4 1979 - 1993

Resim	Ürün Kodu ve Açıklaması	Detay	OEM
	SA1018 ROTİL	Ağırlık : 0,865 kg / 1.907 lb Konik Ölçüsü : Ø17,2 Bağlantı Delik Çapı : Ø11,5 Aşık Diş Çapı : M12X1,25	8905416, 8985384 8993321, 8993388
	SA2001 ROTBAŞI M14X2	Ağırlık : 0,313 kg / 0.690 lb Uzunluk : 76 mm / 2.99 inch Gövde Diş Çapı : M14X2 Aşık Diş Çapı : M12X1,5 Aşık Konik Çapı : Ø13	8924177, 8985160 8993354
	SA3001 ROTMİLİ M14X2 L=266,5	Ağırlık : 0,553 kg / 1.219 lb Uzunluk : 266.5 mm / 10.49 inch Gövde Diş Çapı : M14X1,5 Aşık Diş Çapı : M14X2	8943268, 8988941

900 II 1993 - 1998

Resim	Ürün Kodu ve Açıklaması	Detay	OEM
	SA4001 Z ROT L=35	Ağırlık : 0,223 kg / 0.492 lb Uzunluk : 35 mm / 1.38 inch Aşık Diş Çapı : M12X1,5	4544599
	SA4002 Z ROT SOL VE SAĞ	Ağırlık : 0,218 kg / 0.481 lb Uzunluk : 112,5 mm / 4.43 inch	8958944
	SA5613 SALINCAK ÖN SAĞ	Malzeme Türü : Alüminyum	4543468
	SA5614 SALINCAK ÖN SOL	Malzeme Türü : Alüminyum	4543450
	SA6001 SALINCAK ÖN SAĞ	Ağırlık : 1,173 kg / 2.586 lb Malzeme Türü : Alüminyum	4248449
	SA6002 SALINCAK ÖN SOL	Ağırlık : 1,173 kg / 2.586 lb Malzeme Türü : Alüminyum	4248431

9000
1985 - 1998

Resim	Ürün Kodu ve Açıklaması	Detay	OEM
	SA1019 ROTİL ALT	Ağırlık : 0,415 kg / 0.915 lb Bağlantı Delik Çapı : Ø8,5	60510360, 8957045 8972135
	SA2002 ROTBAŞI M14X1,5	Ağırlık : 0,45 kg / 0.992 lb Uzunluk : 125 mm / 4.92 inch Gövde Diş Çapı : M14X1,5 Aşık Diş Çapı : M12X1,25 Aşık Konik Çapı : Ø13	60511622, 8993453
	SA6011 SALINCAK ÖN SOL	Ağırlık : 3,605 kg / 7.948 lb Malzeme Türü : Sac Metal	8958373-S
	SA6011J SALINCAK ÖN SOL	Ağırlık : 3,212 kg / 7.081 lb Malzeme Türü : Sac Metal	8958373
	SA6012 SALINCAK ÖN SAĞ	Ağırlık : 3,67 kg / 8.091 lb Malzeme Türü : Sac Metal	8958365-S
	SA6012J SALINCAK ÖN SAĞ	Ağırlık : 3,212 kg / 7.081 lb Malzeme Türü : Sac Metal	8958365







9-3
YS3D
1998 - 2003

Resim	Ürün Kodu ve Açıklaması	Detay	OEM
	SA4001 Z ROT L=35	Ağırlık : 0,223 kg / 0.492 lb Uzunluk : 35 mm / 1.38 inch Aşık Diş Çapı : M12X1,5	4544599
	SA5613 SALINCAK ÖN SAĞ	Malzeme Türü : Alüminyum	4543468
	SA5614 SALINCAK ÖN SOL	Malzeme Türü : Alüminyum	4543450

9-5 I YS3E 1997 - 2002

Resim	Ürün Kodu ve Açıklaması	Detay	OEM
	SA1020 ROTİL ALT	Ağırlık : 0,505 kg / 1.113 lb Bağlantı Delik Çapı : Ø8,5	4835740



9-5 II YS3E 2002 - 2010

Resim	Ürün Kodu ve Açıklaması	Detay	OEM
	SA1021 ROTİL ALT	Ağırlık : 0,445 kg / 0.981 lb Bağlantı Delik Çapı : Ø10,5	5237516
	SA3002 ROTMİLİ M14X1,5 L=286,5	Ağırlık : 0,495 kg / 1.091 lb Uzunluk : 286,5 mm / 11.28 inch Gövde Dış Çapı : M16X1,5 Aşık Dış Çapı : M14X1,5	5235585, 5239330
	SA6003 SALINCAK ÖN SAĞ	Ağırlık : 4,514 kg / 9.952 lb Malzeme Türü : Sac Metal	5236658, 5236682
	SA6003J SALINCAK ÖN SOL	Ağırlık : 3,9 kg / 8.598 lb Malzeme Türü : Sac Metal	5236658*, 5236682*
	SA6004 SALINCAK ÖN SOL	Ağırlık : 4,514 kg / 9.952 lb Malzeme Türü : Sac Metal	5236641, 5236674
	SA6004J SALINCAK ÖN SAĞ	Ağırlık : 3,9 kg / 8.598 lb Malzeme Türü : Sac Metal	5236641*, 5236674*

9-7X 2005 - 2009

Resim	Ürün Kodu ve Açıklaması	Detay	OEM
	CV6019 SALINCAK ÜST SAĞ	Ağırlık : 2,55 kg / 5.622 lb Malzeme Türü : Sac Metal	25786775, 520144 8257867750, CA90338
	CV6020 SALINCAK ÜST SOL	Ağırlık : 2,55 kg / 5.622 lb Malzeme Türü : Sac Metal	25786774, 520143 8257867740, CA90337

* Bu sayfada ve katalogdaki tüm araçların adları, markaları, modelleri, sembolleri, logoları, orjinal numaraları (oe) ve diğer üçüncü parti numaraları sadece referans amaçlı kullanılmaktadır.

Resim	Ürün Kodu ve Açıklaması	Detay	OEM
	SA1018 ROTİL	Ağırlık : 0,865 kg / 1.907 lb Konik Ölçüsü : Ø17,2 Bağlantı Delik Çapı : Ø11,5 Aşık Diş Çapı : M12X1,25	8905416, 8985384 8993321, 8993388
	SA2001 ROTBAŞI M14X2	Ağırlık : 0,313 kg / 0.690 lb Uzunluk : 76 mm / 2.99 inch Gövde Diş Çapı : M14X2 Aşık Diş Çapı : M12X1,5 Aşık Konik Çapı : Ø13	8924177, 8985160 8993354
	SA4001 Z ROT L=35	Ağırlık : 0,223 kg / 0.492 lb Uzunluk : 35 mm / 1.38 inch Aşık Diş Çapı : M12X1,5	4544599

RIW®

SEAT





131 MIRAFIORI
1974 - 2001

Resim	Ürün Kodu ve Açıklaması	Detay	OEM
	FI3001A ROTMİLİ SAĞ-SOL 270	Ağırlık : 0,607 kg / 1.338 lb Uzunluk : 270 mm / 10.63 inch Gövde Diş Çapı : M14X1,5 Aşık Diş Çapı : M14X1,5	
	FI3002 ROTMİLİ M12X1,5 L=285	Ağırlık : 0,515 kg / 1.135 lb Uzunluk : 285 mm / 11.22 inch Gövde Diş Çapı : M14X1,5 Aşık Diş Çapı : M12X1,15	59588244





ALHAMBRA
7M
1996 - 2010

Resim	Ürün Kodu ve Açıklaması	Detay	OEM
	VW14011 AKS KÖRÜĞÜ +KELEPÇE+YAĞ. İÇ	Ağırlık : 0.236 kg / 0.520 lb	1K0498201D

ALTEA
V 5P1
2004 - 2009

Resim	Ürün Kodu ve Açıklaması	Detay	OEM
	VW12025 MOTOR TAKOZU ALT SOL VE SAĞ MOTOR TAKOZU ALT	Yön : Alt Sol Ve Sağ Ağırlık : 0.25 kg / 0.551 lb Not : MOTOR TAKOZU ALT	1K0199867A, 1K0199867B 1K0199867Q
	VW12027 MOTOR TAKOZU SOL VE SAĞ MOTOR KULAĞI	Yön : Sol Ve Sağ Ağırlık : 2.02 kg / 4.453 lb Not : MOTOR KULAĞI	1K0199262, 1K0199262CN
	VW12029 MOTOR TAKOZU SOL VE SAĞ MOTOR TAKOZU	Yön : Sol Ve Sağ Ağırlık : 0.585 kg / 1.290 lb Not : Motor takozu	1K0199855AD, 1K0199855BA 1K0199855K
	VW12032 MOTOR TAKOZU SOL VE SAĞ MOTOR TAKOZU	Yön : Sol Ve Sağ Ağırlık : 0.64 kg / 1.411 lb Not : Motor takozu	1K0199855BB, 1K0199855L
	VW14011 AKS KÖRÜĞÜ +KELEPÇE+YAĞ. İÇ	Ağırlık : 0.236 kg / 0.520 lb	1K0498201D



ALTEA XL
5P5, 5P8
2006 - 2022

Resim	Ürün Kodu ve Açıklaması	Detay	OEM
	SK11009 SALINCAK VE DENGE KOLU BURCU ARKA SOL VE SAĞ	Şasi (Ön / Arka) : ARKA Yön : Sol Ve Sağ Ağırlık : 0,176 kg / 0.388 lb	1K0501529J*
	SK11010 SALINCAK VE DENGE KOLU BURCU ARKA SOL VE SAĞ	Şasi (Ön / Arka) : ARKA Yön : Sol Ve Sağ Ağırlık : 0,196 kg / 0.432 lb Not : BÜYÜK	1K0501529J*
	VW12025 MOTOR TAKOZU ALT SOL VE SAĞ MOTOR TAKOZU ALT	Yön : Alt Sol Ve Sağ Ağırlık : 0.25 kg / 0.551 lb Not : MOTOR TAKOZU ALT	1K0199867A, 1K0199867B 1K0199867Q
	VW12027 MOTOR TAKOZU SOL VE SAĞ MOTOR KULAĞI	Yön : Sol Ve Sağ Ağırlık : 2.02 kg / 4.453 lb Not : MOTOR KULAĞI	1K0199262, 1K0199262CN
	VW12029 MOTOR TAKOZU SOL VE SAĞ MOTOR TAKOZU	Yön : Sol Ve Sağ Ağırlık : 0.585 kg / 1.290 lb Not : Motor takozu	1K0199855AD, 1K0199855BA 1K0199855K

CORDOBA
6L2
2002 - 2009





Resim	Ürün Kodu ve Açıklaması	Detay	OEM
	VW12028 MOTOR TAKOZU SOL VE SAĞ MOTOR TAKOZU	Yön : Sol Ve Sağ Ağırlık : 1.1 kg / 2.425 lb Not : MOTOR TAKOZU	6Q0199851, 6Q0199851AK

e-Mii
I
2020 -

Resim	Ürün Kodu ve Açıklaması	Detay	OEM
	VW2024 ROTBAŞI SAĞ 94 MM	Ağırlık : 0,435 kg / 0.959 lb Uzunluk : 93,5 mm / 3.68 inch Gövde Diş Çapı : M14X1,5 Aşık Diş Çapı : M12X1,5 Aşık Konik Çapı : Ø13,4	1S0423812A
	VW2025 ROTBAŞI SOL 94 MM	Ağırlık : 0,435 kg / 0.959 lb Uzunluk : 93,5 mm / 3.68 inch Gövde Diş Çapı : M14X1,5 Aşık Diş Çapı : M12X1,5 Aşık Konik Çapı : Ø13,4	1S0423811A
	VW3020 ROTMİLİ SAĞ-SOL <<ÖZELLİK>> 306MM	Ağırlık : 0,576 kg / 1.270 lb Uzunluk : 306 mm / 12.05 inch Gövde Diş Çapı : M14X1,5 Aşık Diş Çapı : M14X1,5	1S0423810A

* Bu sayfada ve katalogdaki tüm araçların adları, markaları, modelleri, sembolleri, logoları, orjinal numaraları (oe) ve diğer üçüncü parti numaraları sadece referans amaçlı kullanılmaktadır.

e-Mii I 2020 -

Resim	Ürün Kodu ve Açıklaması	Detay	OEM
	VW6047 SALINCAK ÖN SAĞ	Ağırlık : 2,65 kg / 5.842 lb Malzeme Türü : Sac Metal	1S0407152*
	VW6047J SALINCAK ÖN SAĞ	Ağırlık : 2,06 kg / 4.542 lb Malzeme Türü : Sac Metal	1S0407152
	VW6048 SALINCAK ÖN SOL	Ağırlık : 2,65 kg / 5.842 lb Malzeme Türü : Sac Metal	1S0407151*
	VW6048J SALINCAK ÖN SOL	Ağırlık : 2,06 kg / 4.542 lb Malzeme Türü : Sac Metal	1S0407151

EXEO 3R2, 3R5 2008 - 2013

Resim	Ürün Kodu ve Açıklaması	Detay	OEM
	AU9002 SALINCAK ARKA	Ağırlık : 1,95 kg / 4.299 lb Malzeme Türü : Sac Metal	8E0501529F, 8E0501529G 8E0501529K, 8E0501529L 8E0501529P

IBIZA IV 6L1 2002 - 2009





Resim	Ürün Kodu ve Açıklaması	Detay	OEM
	VW12028 MOTOR TAKOZU SOL VE SAĞ MOTOR TAKOZU	Yön : Sol Ve Sağ Ağırlık : 1.1 kg / 2.425 lb Not : MOTOR TAKOZU	6Q0199851, 6Q0199851AK

IBIZA V 6J 2009 - 2017





Resim	Ürün Kodu ve Açıklaması	Detay	OEM
	VW12028 MOTOR TAKOZU SOL VE SAĞ MOTOR TAKOZU	Yön : Sol Ve Sağ Ağırlık : 1.1 kg / 2.425 lb Not : MOTOR TAKOZU	6Q0199851, 6Q0199851AK

* Bu sayfada ve katalogdaki tüm araçların adları, markaları, modelleri, sembolleri, logoları, orjinal numaraları (oe) ve diğer üçüncü parti numaraları sadece referans amaçlı kullanılmaktadır.

LEON 1M1 1999 - 2006

Resim	Ürün Kodu ve Açıklaması	Detay	OEM
	AU20093001 ROT TAKIMI SAĞ	Ağırlık : 0,951 kg / 2.097 lb Rotbaşı : AU2009 Rotmilii : AU3001	1H0422804B
	AU20103001 ROT TAKIMI SOL	Ağırlık : 0,952 kg / 2.099 lb Rotbaşı : AU2010 Rotmilii : AU3001	1H0422803B
	VW12020 VİRAJ DEMİR LASTİĞİ SOL VE SAĞ RUBBER	Şasi (Ön / Arka) : ÖN Yön : Sol Ve Sağ Ağırlık : 0.07 kg / 0.154 lb Malzeme Türü : Rubber Not : VİRAJ ORTA LASTİĞİ	8D0511327C
	VW12030 MOTOR TAKOZU SOL VE SAĞ MOTOR TAKOZU ARKA	Yön : Sol Ve Sağ Ağırlık : 1.15 kg / 2.535 lb Not : MOTOR TAKOZU ARKA	1J0199851, 1J0199851AK

LEON 1P1 2006 - 2012







Resim	Ürün Kodu ve Açıklaması	Detay	OEM
	SK11009 SALINCAK VE DENGE KOLU BURCU ARKA SOL VE SAĞ	Şasi (Ön / Arka) : ARKA Yön : Sol Ve Sağ Ağırlık : 0,176 kg / 0.388 lb	1K0501529J*
	SK11010 SALINCAK VE DENGE KOLU BURCU ARKA SOL VE SAĞ	Şasi (Ön / Arka) : ARKA Yön : Sol Ve Sağ Ağırlık : 0,196 kg / 0.432 lb Not : BÜYÜK	1K0501529J*
	VW12025 MOTOR TAKOZU ALT SOL VE SAĞ MOTOR TAKOZU ALT	Yön : Alt Sol Ve Sağ Ağırlık : 0.25 kg / 0.551 lb Not : MOTOR TAKOZU ALT	1K0199867A, 1K0199867B 1K0199867Q
	VW12027 MOTOR TAKOZU SOL VE SAĞ MOTOR KULAĞI	Yön : Sol Ve Sağ Ağırlık : 2.02 kg / 4.453 lb Not : MOTOR KULAĞI	1K0199262, 1K0199262CN
	VW12029 MOTOR TAKOZU SOL VE SAĞ MOTOR TAKOZU	Yön : Sol Ve Sağ Ağırlık : 0.585 kg / 1.290 lb Not : Motor takozu	1K0199855AD, 1K0199855BA 1K0199855K

* Bu sayfada ve katalogdaki tüm araçların adları, markaları, modelleri, sembolleri, logoları, orjinal numaraları (oe) ve diğer üçüncü parti numaraları sadece referans amaçlı kullanılmaktadır.

LEON
5F
2012 - 2020



Resim	Ürün Kodu ve Açıklaması	Detay	OEM
	VW1031 ROTİL ÖN ALT SAĞ Ø15,2	Ağırlık : 0,59 kg / 1.301 lb Konik Ölçüsü : Ø15,2 Aşık Diş Çapı : M12X1,5	3C0407366B
	VW1032 ROTİL ÖN ALT SOL Ø15,2	Ağırlık : 0,59 kg / 1.301 lb Konik Ölçüsü : Ø15,2 Aşık Diş Çapı : M12X1,5	3C0407365B

Mii
KF1
2011 - 2021



Resim	Ürün Kodu ve Açıklaması	Detay	OEM
	VW2024 ROTBAŞI SAĞ 94 MM	Ağırlık : 0,435 kg / 0.959 lb Uzunluk : 93,5 mm / 3.68 inch Gövde Diş Çapı : M14X1,5 Aşık Diş Çapı : M12X1,5 Aşık Konik Çapı : Ø13,4	1S0423812A
	VW2025 ROTBAŞI SOL 94 MM	Ağırlık : 0,435 kg / 0.959 lb Uzunluk : 93,5 mm / 3.68 inch Gövde Diş Çapı : M14X1,5 Aşık Diş Çapı : M12X1,5 Aşık Konik Çapı : Ø13,4	1S0423811A
	VW3020 ROTMİLİ SAĞ-SOL <<ÖZELLİK>> 306MM	Ağırlık : 0,576 kg / 1.270 lb Uzunluk : 306 mm / 12.05 inch Gövde Diş Çapı : M14X1,5 Aşık Diş Çapı : M14X1,5	1S0423810A
	VW6047 SALINCAK ÖN SAĞ	Ağırlık : 2,65 kg / 5.842 lb Malzeme Türü : Sac Metal	1S0407152*
	VW6047J SALINCAK ÖN SAĞ	Ağırlık : 2,06 kg / 4.542 lb Malzeme Türü : Sac Metal	1S0407152
	VW6048 SALINCAK ÖN SOL	Ağırlık : 2,65 kg / 5.842 lb Malzeme Türü : Sac Metal	1S0407151*
	VW6048J SALINCAK ÖN SOL	Ağırlık : 2,06 kg / 4.542 lb Malzeme Türü : Sac Metal	1S0407151

* Bu sayfada ve katalogdaki tüm araçların adları, markaları, modelleri, sembolleri, logoları, orjinal numaraları (oe) ve diğer üçüncü parti numaraları sadece referans amaçlı kullanılmaktadır.

TOLEDO
II 1M2
1999 - 2004

Resim	Ürün Kodu ve Açıklaması	Detay	OEM
	AU20093001 ROT TAKIMI SAĞ	Ağırlık : 0,951 kg / 2.097 lb Rotbaşı : AU2009 Rotmilii : AU3001	1H0422804B
	AU20103001 ROT TAKIMI SOL	Ağırlık : 0,952 kg / 2.099 lb Rotbaşı : AU2010 Rotmilii : AU3001	1H0422803B
	VW12020 VİRAJ DEMİR LASTİĞİ SOL VE SAĞ RUBBER	Şasi (Ön / Arka) : ÖN Yön : Sol Ve Sağ Ağırlık : 0.07 kg / 0.154 lb Malzeme Türü : Rubber Not : VİRAJ ORTA LASTİĞİ	8D0511327C







TOLEDO
III 5P2
2004 - 2009

Resim	Ürün Kodu ve Açıklaması	Detay	OEM
	SK11009 SALINCAK VE DENGİ KOLU BURCU ARKA SOL VE SAĞ	Şasi (Ön / Arka) : ARKA Yön : Sol Ve Sağ Ağırlık : 0,176 kg / 0.388 lb	1K0501529J*
	SK11010 SALINCAK VE DENGİ KOLU BURCU ARKA SOL VE SAĞ	Şasi (Ön / Arka) : ARKA Yön : Sol Ve Sağ Ağırlık : 0,196 kg / 0.432 lb Not : BÜYÜK	1K0501529J*
	VW12032 MOTOR TAKOZU SOL VE SAĞ MOTOR TAKOZU	Yön : Sol Ve Sağ Ağırlık : 0.64 kg / 1.411 lb Not : Motor takozu	1K0199855BB, 1K0199855L
	VW14011 AKS KÖRÜĞÜ +KELEPÇE+YAĞ. İÇ	Ağırlık : 0.236 kg / 0.520 lb	1K0498201D

RIW®

SKODA

CITIGO
2011 -

Resim	Ürün Kodu ve Açıklaması	Detay	OEM
	VW2024 ROTBAŞI SAĞ 94 MM	Ağırlık : 0,435 kg / 0.959 lb Uzunluk : 93,5 mm / 3.68 inch Gövde Diş Çapı : M14X1,5 Aşık Diş Çapı : M12X1,5 Aşık Konik Çapı : Ø13,4	1S0423812A
	VW2025 ROTBAŞI SOL 94 MM	Ağırlık : 0,435 kg / 0.959 lb Uzunluk : 93,5 mm / 3.68 inch Gövde Diş Çapı : M14X1,5 Aşık Diş Çapı : M12X1,5 Aşık Konik Çapı : Ø13,4	1S0423811A
	VW3020 ROTMİLİ SAĞ-SOL <<ÖZELLİK>> 306MM	Ağırlık : 0,576 kg / 1.270 lb Uzunluk : 306 mm / 12.05 inch Gövde Diş Çapı : M14X1,5 Aşık Diş Çapı : M14X1,5	1S0423810A
	VW6047 SALINCAK ÖN SAĞ	Ağırlık : 2,65 kg / 5.842 lb Malzeme Türü : Sac Metal	1S0407152*
	VW6047J SALINCAK ÖN SAĞ	Ağırlık : 2,06 kg / 4.542 lb Malzeme Türü : Sac Metal	1S0407152
	VW6048 SALINCAK ÖN SOL	Ağırlık : 2,65 kg / 5.842 lb Malzeme Türü : Sac Metal	1S0407151*
	VW6048J SALINCAK ÖN SOL	Ağırlık : 2,06 kg / 4.542 lb Malzeme Türü : Sac Metal	1S0407151

FABIA
I 6Y2
1999 - 2006

Resim	Ürün Kodu ve Açıklaması	Detay	OEM
	VW12028 MOTOR TAKOZU SOL VE SAĞ MOTOR TAKOZU	Yön : Sol Ve Sağ Ağırlık : 1.1 kg / 2.425 lb Not : MOTOR TAKOZU	6Q0199851, 6Q0199851AK

FABIA
I COMBI 6Y5
2000 - 2007



Resim	Ürün Kodu ve Açıklaması	Detay	OEM
	VW12028 MOTOR TAKOZU SOL VE SAĞ MOTOR TAKOZU	Yön : Sol Ve Sağ Ağırlık : 1.1 kg / 2.425 lb Not : MOTOR TAKOZU	6Q0199851, 6Q0199851AK

* Bu sayfada ve katalogdaki tüm araçların adları, markaları, modelleri, sembolleri, logoları, orijinal numaraları (oe) ve diğer üçüncü parti numaraları sadece referans amaçlı kullanılmaktadır.

FABIA I SALOON 6Y3 1999 - 2006

Resim	Ürün Kodu ve Açıklaması	Detay	OEM
	VW12028 MOTOR TAKOZU SOL VE SAĞ MOTOR TAKOZU	Yön : Sol Ve Sağ Ağırlık : 1.1 kg / 2.425 lb Not : MOTOR TAKOZU	6Q0199851, 6Q0199851AK

FABIA II 542 2006 - 2014

Resim	Ürün Kodu ve Açıklaması	Detay	OEM
	SK6013J SALINCAK ÖN ALT SAĞ	Ağırlık : 2,88 kg / 6.349 lb Malzeme Türü : Sac Metal	6R0407152
	SK6014J SALINCAK ÖN ALT SOL	Ağırlık : 2,88 kg / 6.349 lb Malzeme Türü : Sac Metal	6R0407151, 6R0407151E
	VW12028 MOTOR TAKOZU SOL VE SAĞ MOTOR TAKOZU	Yön : Sol Ve Sağ Ağırlık : 1.1 kg / 2.425 lb Not : MOTOR TAKOZU	6Q0199851, 6Q0199851AK

FABIA II COMBI 545 2006 - 2014

Resim	Ürün Kodu ve Açıklaması	Detay	OEM
	SK6013J SALINCAK ÖN ALT SAĞ	Ağırlık : 2,88 kg / 6.349 lb Malzeme Türü : Sac Metal	6R0407152
	SK6014J SALINCAK ÖN ALT SOL	Ağırlık : 2,88 kg / 6.349 lb Malzeme Türü : Sac Metal	6R0407151, 6R0407151E
	VW12028 MOTOR TAKOZU SOL VE SAĞ MOTOR TAKOZU	Yön : Sol Ve Sağ Ağırlık : 1.1 kg / 2.425 lb Not : MOTOR TAKOZU	6Q0199851, 6Q0199851AK

OCTAVIA I 1U2 1996 - 2004



Resim	Ürün Kodu ve Açıklaması	Detay	OEM
	AU20093001 ROT TAKIMI SAĞ	Ağırlık : 0,951 kg / 2.097 lb Rotbaşı : AU2009 Rotmili : AU3001	1H0422804B

* Bu sayfada ve katalogdaki tüm araçların adları, markaları, modelleri, sembolleri, logoları, orjinal numaraları (oe) ve diğer üçüncü parti numaraları sadece referans amaçlı kullanılmaktadır.





OCTAVIA
I 1U2
1996 - 2004

Resim	Ürün Kodu ve Açıklaması	Detay	OEM
	AU20103001 ROT TAKIMI SOL	Ağırlık : 0,952 kg / 2.099 lb Rotbaşı : AU2010 Rotmilii : AU3001	1H0422803B
	VW12020 VİRAJ DEMİR LASTİĞİ SOL VE SAĞ RUBBER	Şasi (Ön / Arka) : ÖN Yön : Sol Ve Sağ Ağırlık : 0.07 kg / 0.154 lb Malzeme Türü : Rubber Not : VİRAJ ORTA LASTİĞİ	8D0511327C

OCTAVIA
I COMBI 1U5
1996 - 2004

Resim	Ürün Kodu ve Açıklaması	Detay	OEM
	AU20093001 ROT TAKIMI SAĞ	Ağırlık : 0,951 kg / 2.097 lb Rotbaşı : AU2009 Rotmilii : AU3001	1H0422804B
	AU20103001 ROT TAKIMI SOL	Ağırlık : 0,952 kg / 2.099 lb Rotbaşı : AU2010 Rotmilii : AU3001	1H0422803B
	VW12020 VİRAJ DEMİR LASTİĞİ SOL VE SAĞ RUBBER	Şasi (Ön / Arka) : ÖN Yön : Sol Ve Sağ Ağırlık : 0.07 kg / 0.154 lb Malzeme Türü : Rubber Not : VİRAJ ORTA LASTİĞİ	8D0511327C

OCTAVIA
II 1Z3
2004 - 2013

Resim	Ürün Kodu ve Açıklaması	Detay	OEM
	VW12025 MOTOR TAKOZU ALT SOL VE SAĞ MOTOR TAKOZU ALT	Yön : Alt Sol Ve Sağ Ağırlık : 0.25 kg / 0.551 lb Not : MOTOR TAKOZU ALT	1K0199867A, 1K0199867B 1K0199867Q
	VW12027 MOTOR TAKOZU SOL VE SAĞ MOTOR KULAĞI	Yön : Sol Ve Sağ Ağırlık : 2.02 kg / 4.453 lb Not : MOTOR KULAĞI	1K0199262, 1K0199262CN
	VW12029 MOTOR TAKOZU SOL VE SAĞ MOTOR TAKOZU	Yön : Sol Ve Sağ Ağırlık : 0.585 kg / 1.290 lb Not : Motor takozu	1K0199855AD, 1K0199855BA 1K0199855K
	VW12032 MOTOR TAKOZU SOL VE SAĞ MOTOR TAKOZU	Yön : Sol Ve Sağ Ağırlık : 0.64 kg / 1.411 lb Not : Motor takozu	1K0199855BB, 1K0199855L

* Bu sayfada ve katalogdaki tüm araçların adları, markaları, modelleri, sembolleri, logoları, orjinal numaraları (oe) ve diğer üçüncü parti numaraları sadece referans amaçlı kullanılmaktadır.

OCTAVIA II 1Z3 2004 - 2013

Resim	Ürün Kodu ve Açıklaması	Detay	OEM
	VW14011 AKS KÖRÜĞÜ +KELEPÇE+YAĞ. İÇ	Ağırlık : 0.236 kg / 0.520 lb	1K0498201D

OCTAVIA II COMBI 1Z5 2004 - 2013

Resim	Ürün Kodu ve Açıklaması	Detay	OEM
	VW14011 AKS KÖRÜĞÜ +KELEPÇE+YAĞ. İÇ	Ağırlık : 0.236 kg / 0.520 lb	1K0498201D

OCTAVIA III 5E3 2012 - 2020

Resim	Ürün Kodu ve Açıklaması	Detay	OEM
	VW6039 SALINCAK ÖN ALT SAĞ METAL	Ağırlık : 3,763 kg / 8.296 lb Malzeme Türü : Sac Metal	5Q0407152J*, 5Q0407152J 5Q0407152L
	VW6040 SALINCAK ÖN ALT SOL METAL	Ağırlık : 3,763 kg / 8.296 lb Malzeme Türü : Sac Metal	5Q0407151J*, 5Q0407151J 5Q0407151L

OCTAVIA III COMBI 5E5 2012 - 2020





Resim	Ürün Kodu ve Açıklaması	Detay	OEM
	VW6039 SALINCAK ÖN ALT SAĞ METAL	Ağırlık : 3,763 kg / 8.296 lb Malzeme Türü : Sac Metal	5Q0407152J*, 5Q0407152J 5Q0407152L
	VW6040 SALINCAK ÖN ALT SOL METAL	Ağırlık : 3,763 kg / 8.296 lb Malzeme Türü : Sac Metal	5Q0407151J*, 5Q0407151J 5Q0407151L

ROOMSTER 5J 2006 - 2015





Resim	Ürün Kodu ve Açıklaması	Detay	OEM
	SK20033005 ROT TAKIMI ÖN AKS SAĞ	Ağırlık : 0,966 kg / 2.130 lb Rotbaşı : SK2003 Rotmilii : SK3005	6Q0419804B, 6Q0423804B 6Q0423804E, 6Q0423804P

* Bu sayfada ve katalogdaki tüm araçların adları, markaları, modelleri, sembolleri, logoları, orjinal numaraları (oe) ve diğer üçüncü parti numaraları sadece referans amaçlı kullanılmaktadır.

ROOMSTER
5J
2006 - 2015

Resim	Ürün Kodu ve Açıklaması	Detay	OEM
	SK20043005 ROT TAKIMI ÖN AKS SOL	Ağırlık : 0,966 kg / 2.130 lb Rotbaşı : SK2004 Rotmili : SK3005	6Q0423803E, 6Q0423803P
	SK6013J SALINCAK ÖN ALT SAĞ	Ağırlık : 2,88 kg / 6.349 lb Malzeme Türü : Sac Metal	6R0407152
	SK6014J SALINCAK ÖN ALT SOL	Ağırlık : 2,88 kg / 6.349 lb Malzeme Türü : Sac Metal	6R0407151, 6R0407151E
	VW12028 MOTOR TAKOĞU SOL VE SAĞ MOTOR TAKOĞU	Yön : Sol Ve Sağ Ağırlık : 1.1 kg / 2.425 lb Not : MOTOR TAKOĞU	6Q0199851, 6Q0199851AK

ROOMSTER
PRAKTİK 5J
2007 - 2015



Resim	Ürün Kodu ve Açıklaması	Detay	OEM
	SK20033005 ROT TAKIMI ÖN AKS SAĞ	Ağırlık : 0,966 kg / 2.130 lb Rotbaşı : SK2003 Rotmili : SK3005	6Q0419804B, 6Q0423804B 6Q0423804E, 6Q0423804P
	SK20043005 ROT TAKIMI ÖN AKS SOL	Ağırlık : 0,966 kg / 2.130 lb Rotbaşı : SK2004 Rotmili : SK3005	6Q0423803E, 6Q0423803P
	SK6013J SALINCAK ÖN ALT SAĞ	Ağırlık : 2,88 kg / 6.349 lb Malzeme Türü : Sac Metal	6R0407152
	SK6014J SALINCAK ÖN ALT SOL	Ağırlık : 2,88 kg / 6.349 lb Malzeme Türü : Sac Metal	6R0407151, 6R0407151E

SUPERB
I 3U4
2002 - 2008

Resim	Ürün Kodu ve Açıklaması	Detay	OEM
	VW12031 MOTOR TAKOĞU SOL VE SAĞ MOTOR TAKOĞU	Yön : Sol Ve Sağ Ağırlık : 0.831 kg / 1.832 lb Not : Motor takoğu	8D0199379K

* Bu sayfada ve katalogdaki tüm araçların adları, markaları, modelleri, sembolleri, logoları, orijinal numaraları (oe) ve diğer üçüncü parti numaraları sadece referans amaçlı kullanılmaktadır.

SUPERB II 3T4 2008 - 2015

Resim	Ürün Kodu ve Açıklaması	Detay	OEM
	VW12027 MOTOR TAKOZU SOL VE SAĞ MOTOR KULAĞI	Yön : Sol Ve Sağ Ağırlık : 2.02 kg / 4.453 lb Not : MOTOR KULAĞI	1K0199262, 1K0199262CN
	VW12029 MOTOR TAKOZU SOL VE SAĞ MOTOR TAKOZU	Yön : Sol Ve Sağ Ağırlık : 0.585 kg / 1.290 lb Not : Motor takozu	1K0199855AD, 1K0199855BA 1K0199855K
	VW14011 AKS KÖRÜĞÜ +KELEPÇE+YAĞ. İÇ	Ağırlık : 0.236 kg / 0.520 lb	1K0498201D

SUPERB II ESTATE 3T5 2008 - 2015

Resim	Ürün Kodu ve Açıklaması	Detay	OEM
	VW14011 AKS KÖRÜĞÜ +KELEPÇE+YAĞ. İÇ	Ağırlık : 0.236 kg / 0.520 lb	1K0498201D

YETI 5L 2009 - 2017

Resim	Ürün Kodu ve Açıklaması	Detay	OEM
	SK11009 SALINCAK VE DENG KOLU BURCU ARKA SOL VE SAĞ	Şasi (Ön / Arka) : ARKA Yön : Sol Ve Sağ Ağırlık : 0,176 kg / 0.388 lb	1K0501529J*
	SK11010 SALINCAK VE DENG KOLU BURCU ARKA SOL VE SAĞ	Şasi (Ön / Arka) : ARKA Yön : Sol Ve Sağ Ağırlık : 0,196 kg / 0.432 lb Not : BÜYÜK	1K0501529J*
	VW12027 MOTOR TAKOZU SOL VE SAĞ MOTOR KULAĞI	Yön : Sol Ve Sağ Ağırlık : 2.02 kg / 4.453 lb Not : MOTOR KULAĞI	1K0199262, 1K0199262CN

* Bu sayfada ve katalogdaki tüm araçların adları, markaları, modelleri, sembolleri, logoları, orjinal numaraları (oe) ve diğer üçüncü parti numaraları sadece referans amaçlı kullanılmaktadır.

RIW®

SSANGYONG

MUSSO**1999 - 2005**

Resim	Ürün Kodu ve Açıklaması	Detay	OEM
	DW3006 ROTMİLİ SAĞ-SOL M14X1,5 L=274	Ağırlık : 0,571 kg / 1.259 lb Uzunluk : 274 mm / 10.79 inch	





RIW®

SUZUKI

IGNIS I FH 2000 - 2003

Resim	Ürün Kodu ve Açıklaması	Detay	OEM
	SZ3010 ROTMİLİ M12X1,25 L=249,5	Ağırlık : 0,5 kg / 1.102 lb Uzunluk : 249,5 mm / 9.82 inch Gövde Diş Çapı : M14X1,5 Aşık Diş Çapı : M12X1,25	48830-78F00, 48830-78F01

SUPER CARRY BUS ED 1985 - 1999

Resim	Ürün Kodu ve Açıklaması	Detay	OEM
	SZ2001 ROTBAŞI SAĞ M14X1,5	Ağırlık : 0,29 kg / 0.639 lb Uzunluk : 80 mm / 3.15 inch Gövde Diş Çapı : M14X1,5 Aşık Diş Çapı : M12X1,25 Aşık Konik Çapı : Ø12,6	4881079000, 48810-79000
	SZ2002 ROTBAŞI SOL M14X1,5	Ağırlık : 0,291 kg / 0.642 lb Uzunluk : 80 mm / 3.15 inch Gövde Diş Çapı : M14X1,5 Aşık Diş Çapı : M12X1,25 Aşık Konik Çapı : Ø12,6	4882079000, 48820-79000 48820-85C00
	SZ6001 SALINCAK ÖN	Ağırlık : 1,446 kg / 3.188 lb Malzeme Türü : Sac Metal	45200-79001, 45200-79002 91112481
	SZ6002 SALINCAK ÖN	Ağırlık : 3,305 kg / 7.286 lb Malzeme Türü : Sac Metal	45200-85001, 45200-85002 45200-S0001, 45200-S001

SWIFT I AA 1983 - 1989

Resim	Ürün Kodu ve Açıklaması	Detay	OEM
	SZ5001 SALINCAK ÖN	Ağırlık : 1.61 kg / 3.549 lb Malzeme Türü : Dövme Çelik	45200-82000

RIW[®]

TOYOTA

AVENSIS
II T25
2003 - 2009

Resim	Ürün Kodu ve Açıklaması	Detay	OEM
	TO3031 ROTMİLİ ÖN SAĞ - SOL 368	Ağırlık : 0,715 kg / 1.576 lb Uzunluk : 368 mm / 14.49 inch Gövde Diş Çapı : M15X1,5 Aşık Diş Çapı : M14X1,5	4550005030

DYNA
1995 - 2000

Resim	Ürün Kodu ve Açıklaması	Detay	OEM
	TO2058 ROTBAŞI SAĞ M12X1,25 RHT	Ağırlık : 0,74 kg / 1.631 lb Uzunluk : 124 mm / 4.88 inch Gövde Diş Çapı : M21X1,5 Aşık Diş Çapı : M18X1,5 Aşık Konik Çapı : Ø22	45046-39325
	TO2059 ROTBAŞI SOL M12X1,25 LHT	Ağırlık : 0,74 kg / 1.631 lb Uzunluk : 124 mm / 4.88 inch Gövde Diş Çapı : M12X1,5 Aşık Diş Çapı : M18X1,5 Aşık Konik Çapı : Ø20,1	45047-39205

HILUX
II PICK-UP 2WD
1983 - 2005

Resim	Ürün Kodu ve Açıklaması	Detay	OEM
	TO6027 SALINCAK ÖN ÜST	Malzeme Türü : Sac Metal	48066-35080 *, 48066-35080 -P 48066-35080-P
	TO6028 SALINCAK ALT SAĞ	Ağırlık : 4,176 kg / 9.207 lb Malzeme Türü : Sac Metal	45605-35121, 48605-35100 48605-35120
	TO6029 SALINCAK ALT SOL	Ağırlık : 4,176 kg / 9.207 lb Malzeme Türü : Sac Metal	48069-29095, 48606-35120 48606-35121

RAV 4
I XA10
1997 - 2000



Resim	Ürün Kodu ve Açıklaması	Detay	OEM
	TO6001 SALINCAK ÖN SAĞ	Ağırlık : 4,925 kg / 10.858 lb Malzeme Türü : Sac Metal	48068-42012, 48068-42022
	TO6002 SALINCAK ÖN SOL	Ağırlık : 4,925 kg / 10.858 lb Malzeme Türü : Sac Metal	48069-42012, 48069-42022

* Bu sayfada ve katalogdaki tüm araçların adları, markaları, modelleri, sembolleri, logoları, orjinal numaraları (oe) ve diğer üçüncü parti numaraları sadece referans amaçlı kullanılmaktadır.

RIW®

VAUXHALL

ASTRA COUPE 1998 - 2006

Resim	Ürün Kodu ve Açıklaması	Detay	OEM
	OP12028 MOTOR TAKOZU SOL VE SAĞ MOTOR TAKOZU	Yön : Sol Ve Sağ Ağırlık : 0.85 kg / 1.874 lb Not : Motor takozu	684226, 684694 90575186
	OP12029 MOTOR TAKOZU SOL VE SAĞ MOTOR TAKOZU	Yön : Sol Ve Sağ Ağırlık : 0.915 kg / 2.017 lb Not : Motor takozu	684692, 90576047
	OP12030 MOTOR TAKOZU SOL VE SAĞ MOTOR TAKOZU	Yön : Sol Ve Sağ Ağırlık : 0.674 kg / 1.486 lb Not : Motor takozu	5684051, 90575772

ASTRA F 1991 - 1998

Resim	Ürün Kodu ve Açıklaması	Detay	OEM
	OP12031 MOTOR TAKOZU SOL VE SAĞ MOTOR TAKOZU	Yön : Sol Ve Sağ Ağırlık : 0.942 kg / 2.077 lb Not : Motor takozu	684646, 90372425

ASTRA G 1998 - 2005

Resim	Ürün Kodu ve Açıklaması	Detay	OEM
	OP12028 MOTOR TAKOZU SOL VE SAĞ MOTOR TAKOZU	Yön : Sol Ve Sağ Ağırlık : 0.85 kg / 1.874 lb Not : Motor takozu	684226, 684694 90575186
	OP12029 MOTOR TAKOZU SOL VE SAĞ MOTOR TAKOZU	Yön : Sol Ve Sağ Ağırlık : 0.915 kg / 2.017 lb Not : Motor takozu	684692, 90576047
	OP12030 MOTOR TAKOZU SOL VE SAĞ MOTOR TAKOZU	Yön : Sol Ve Sağ Ağırlık : 0.674 kg / 1.486 lb Not : Motor takozu	5684051, 90575772
	OP12031 MOTOR TAKOZU SOL VE SAĞ MOTOR TAKOZU	Yön : Sol Ve Sağ Ağırlık : 0.942 kg / 2.077 lb Not : Motor takozu	684646, 90372425
	OP12032 MOTOR TAKOZU SOL VE SAĞ MOTOR TAKOZU	Yön : Sol Ve Sağ Ağırlık : 0.926 kg / 2.041 lb Not : Motor takozu	5682519, 90538582

* Bu sayfada ve katalogdaki tüm araçların adları, markaları, modelleri, sembolleri, logoları, orjinal numaraları (oe) ve diğer üçüncü parti numaraları sadece referans amaçlı kullanılmaktadır.

ASTRA G 1998 - 2005

Resim	Ürün Kodu ve Açıklaması	Detay	OEM
	OP12034 MOTOR TAKOZU SOL VE SAĞ MOTOR TAKOZU	Yön : Sol Ve Sağ Ağırlık : 1.026 kg / 2.262 lb Not : Motor takozu	24427641, 5682534 682502, 9191558
	OP12035 MOTOR TAKOZU SOL VE SAĞ MOTOR KULAĞI	Yön : Sol Ve Sağ Ağırlık : 0.71 kg / 1.565 lb Not : MOTOR KULAĞI	684696, 90575192

CALIBRA C89 1990 - 1997

Resim	Ürün Kodu ve Açıklaması	Detay	OEM
	OP12031 MOTOR TAKOZU SOL VE SAĞ MOTOR TAKOZU	Yön : Sol Ve Sağ Ağırlık : 0.942 kg / 2.077 lb Not : Motor takozu	684646, 90372425

CAVALIER II-III 1988 - 1995

Resim	Ürün Kodu ve Açıklaması	Detay	OEM
	OP12031 MOTOR TAKOZU SOL VE SAĞ MOTOR TAKOZU	Yön : Sol Ve Sağ Ağırlık : 0.942 kg / 2.077 lb Not : Motor takozu	684646, 90372425

COMBO C 2002 - 2011

Resim	Ürün Kodu ve Açıklaması	Detay	OEM
	OP12027 MOTOR TAKOZU SOL VE SAĞ MOTOR TAKOZU	Yön : Sol Ve Sağ Ağırlık : 1.016 kg / 2.240 lb Not : Motor takozu	24416545, 684238

MERIVA A 2003 - 2010

Resim	Ürün Kodu ve Açıklaması	Detay	OEM
	OP12027 MOTOR TAKOZU SOL VE SAĞ MOTOR TAKOZU	Yön : Sol Ve Sağ Ağırlık : 1.016 kg / 2.240 lb Not : Motor takozu	24416545, 684238

MOKKA A 2012 - 2020

Resim	Ürün Kodu ve Açıklaması	Detay	OEM
	CV1009 ROTİL ALT SOL VE SAĞ	Ağırlık : 0,572 kg / 1.261 lb Bağlantı Delik Çapı : Ø10,5	352532, 95017034 95907943, 95916024



TIGRA 2004 - 2009

Resim	Ürün Kodu ve Açıklaması	Detay	OEM
	OP12027 MOTOR TAKOZU SOL VE SAĞ MOTOR TAKOZU	Yön : Sol Ve Sağ Ağırlık : 1.016 kg / 2.240 lb Not : Motor takoğu	24416545, 684238

VIVARO A 2001 - 2014

Resim	Ürün Kodu ve Açıklaması	Detay	OEM
	RN12155 BEŞİK (TRAVERS) BURCU SOL VE SAĞ	Yön : Sol Ve Sağ Ağırlık : 0.6 kg / 1.323 lb	8200626965, 8200734588

ZAFIRA A 1999 - 2005

Resim	Ürün Kodu ve Açıklaması	Detay	OEM
	OP12030 MOTOR TAKOZU SOL VE SAĞ MOTOR TAKOZU	Yön : Sol Ve Sağ Ağırlık : 0.674 kg / 1.486 lb Not : Motor takoğu	5684051, 90575772
	OP12034 MOTOR TAKOZU SOL VE SAĞ MOTOR TAKOZU	Yön : Sol Ve Sağ Ağırlık : 1.026 kg / 2.262 lb Not : Motor takoğu	24427641, 5682534 682502, 9191558
	OP12035 MOTOR TAKOZU SOL VE SAĞ MOTOR KULAĞI	Yön : Sol Ve Sağ Ağırlık : 0.71 kg / 1.565 lb Not : MOTOR KULAĞI	684696, 90575192

ZAFIRA C P12 2011 -









Resim	Ürün Kodu ve Açıklaması	Detay	OEM
	OP3025 ROTMİLİ M16X1,5 L=310	Ağırlık : 0,698 kg / 1.539 lb Uzunluk : 311 mm / 12.24 inch Gövde Diş Çapı : M16X1,5 Aşık Diş Çapı : M16X1,5	1609184

* Bu sayfada ve katalogdaki tüm araçların adları, markaları, modelleri, sembolleri, logoları, orjinal numaraları (oe) ve diğer üçüncü parti numaraları sadece referans amaçlı kullanılmaktadır.

RIW®

VOLKSWAGEN

AMAROK
2HA, 2HB, S1B, S6B, S7A, S7E
2010 - 2020

Resim	Ürün Kodu ve Açıklaması	Detay	OEM
	VW1033 ROTİL ALT SOL VE SAĞ	Ağırlık : 0,66 kg / 1.455 lb	2H0407151A*
	VW1034 ROTİL ÖN ÜST SAĞ - SOL	Ağırlık : 0,32 kg / 0.705 lb	Â-2H0407021B*
	VW4030 Z ROT ÖN L=145	Ağırlık : 0,315 kg / 0.694 lb Uzunluk : 145 mm / 5.71 inch	2H0411317
	VW6043 SALINCAK ÖN ÜST SAĞ	Ağırlık : 2,4 kg / 5.291 lb Malzeme Türü : Sac Metal	2H0407022B
	VW6044 SALINCAK ÖN ÜST SOL	Ağırlık : 2,4 kg / 5.291 lb Malzeme Türü : Sac Metal	2H0407021B
	VW6045 SALINCAK ÖN ALT SAĞ	Ağırlık : 7,41 kg / 16.336 lb Malzeme Türü : Sac Metal	2H0407151A
	VW6046 SALINCAK ÖN ALT SOL	Ağırlık : 7,41 kg / 16.336 lb Malzeme Türü : Sac Metal	2H0407152A
	VW12021 AMORTİSÖR TAKOZU SOL VE SAĞ AMORTİSÖR TAKOZU	Yön : Sol Ve Sağ Ağırlık : 0.91 kg / 2.006 lb Not : AMORTİSÖR TAKOZU	2H0412331

ATLANTIC
I 16
1977 - 1987





Resim	Ürün Kodu ve Açıklaması	Detay	OEM
	VW6001 SALINCAK ÖN ALT SAĞ	Ağırlık : 3,652 kg / 8.051 lb Malzeme Türü : Sac Metal	171407153D

* Bu sayfada ve katalogdaki tüm araçların adları, markaları, modelleri, sembolleri, logoları, orjinal numaraları (oe) ve diğer üçüncü parti numaraları sadece referans amaçlı kullanılmaktadır.



BEETLE 5C1, 5C2 2011 -

Resim	Ürün Kodu ve Açıklaması	Detay	OEM
	VW12027 MOTOR TAKOZU SOL VE SAĞ MOTOR KULAĞI	Yön : Sol Ve Sağ Ağırlık : 2.02 kg / 4.453 lb Not : MOTOR KULAĞI	1K0199262, 1K0199262CN

BEETLE 9C1, 1C1 1998 - 2010

Resim	Ürün Kodu ve Açıklaması	Detay	OEM
	AU20093001 ROT TAKIMI SAĞ	Ağırlık : 0,951 kg / 2.097 lb Rotbaşı : AU2009 Rotmilii : AU3001	1H0422804B
	AU20103001 ROT TAKIMI SOL	Ağırlık : 0,952 kg / 2.099 lb Rotbaşı : AU2010 Rotmilii : AU3001	1H0422803B
	VW12020 VİRAJ DEMİR LASTİĞİ SOL VE SAĞ RUBBER	Şasi (Ön / Arka) : ÖN Yön : Sol Ve Sağ Ağırlık : 0.07 kg / 0.154 lb Malzeme Türü : Rubber Not : VİRAJ ORTA LASTİĞİ	8D0511327C
	VW12030 MOTOR TAKOZU SOL VE SAĞ MOTOR TAKOZU ARKA	Yön : Sol Ve Sağ Ağırlık : 1.15 kg / 2.535 lb Not : MOTOR TAKOZU ARKA	1J0199851, 1J0199851AK

BJALLA 5C1, 5C2 2011 -



Resim	Ürün Kodu ve Açıklaması	Detay	OEM
	SK11009 SALINCAK VE DENGE KOLU BURCU ARKA SOL VE SAĞ	Şasi (Ön / Arka) : ARKA Yön : Sol Ve Sağ Ağırlık : 0,176 kg / 0.388 lb	1K0501529J*
	SK11010 SALINCAK VE DENGE KOLU BURCU ARKA SOL VE SAĞ	Şasi (Ön / Arka) : ARKA Yön : Sol Ve Sağ Ağırlık : 0,196 kg / 0.432 lb Not : BÜYÜK	1K0501529J*

BORA 1998 - 2005

Resim	Ürün Kodu ve Açıklaması	Detay	OEM
	AU20093001 ROT TAKIMI SAĞ	Ağırlık : 0,951 kg / 2.097 lb Rotbaşı : AU2009 Rotmilii : AU3001	1H0422804B

* Bu sayfada ve katalogdaki tüm araçların adları, markaları, modelleri, sembolleri, logoları, orjinal numaraları (oe) ve diğer üçüncü parti numaraları sadece referans amaçlı kullanılmaktadır.

BORA
1998 - 2005

Resim	Ürün Kodu ve Açıklaması	Detay	OEM
	AU20103001 ROT TAKIMI SOL	Ağırlık : 0,952 kg / 2.099 lb Rotbaşı : AU2010 Rotmilili : AU3001	1H0422803B
	VW12020 VİRAJ DEMİR LASTİĞİ SOL VE SAĞ RUBBER	Şasi (Ön / Arka) : ÖN Yön : Sol Ve Sağ Ağırlık : 0.07 kg / 0.154 lb Malzeme Türü : Rubber Not : VİRAJ ORTA LASTİĞİ	8D0511327C
	VW12030 MOTOR TAKOZU SOL VE SAĞ MOTOR TAKOZU ARKA	Yön : Sol Ve Sağ Ağırlık : 1.15 kg / 2.535 lb Not : MOTOR TAKOZU ARKA	1J0199851, 1J0199851AK

CADDY
I TYP 14
1974 - 1984

Resim	Ürün Kodu ve Açıklaması	Detay	OEM
	VW6001 SALINCAK ÖN ALT SAĞ	Ağırlık : 3,652 kg / 8.051 lb Malzeme Türü : Sac Metal	171407153D

CADDY
II TYP 9K
1995 - 2004





Resim	Ürün Kodu ve Açıklaması	Detay	OEM
	VW6005 SALINCAK ÖN SOL	Ağırlık : 3,21 kg / 7.077 lb Malzeme Türü : Sac Metal	192407151A

CADDY
III TYP 2K
2004 - 2020

Resim	Ürün Kodu ve Açıklaması	Detay	OEM
	SK11009 SALINCAK VE DENGE KOLU BURCU ARKA SOL VE SAĞ	Şasi (Ön / Arka) : ARKA Yön : Sol Ve Sağ Ağırlık : 0,176 kg / 0.388 lb	1K0501529J*
	SK11010 SALINCAK VE DENGE KOLU BURCU ARKA SOL VE SAĞ	Şasi (Ön / Arka) : ARKA Yön : Sol Ve Sağ Ağırlık : 0,196 kg / 0.432 lb Not : BÜYÜK	1K0501529J*
	VW12025 MOTOR TAKOZU ALT SOL VE SAĞ MOTOR TAKOZU ALT	Yön : Alt Sol Ve Sağ Ağırlık : 0.25 kg / 0.551 lb Not : MOTOR TAKOZU ALT	1K0199867A, 1K0199867B 1K0199867Q

* Bu sayfada ve katalogdaki tüm araçların adları, markaları, modelleri, sembolleri, logoları, orijinal numaraları (oe) ve diğer üçüncü parti numaraları sadece referans amaçlı kullanılmaktadır.

CADDY III TYP 2K 2004 - 2020

Resim	Ürün Kodu ve Açıklaması	Detay	OEM
	VW12027 MOTOR TAKOZU SOL VE SAĞ MOTOR KULAĞI	Yön : Sol Ve Sağ Ağırlık : 2.02 kg / 4.453 lb Not : MOTOR KULAĞI	1K0199262, 1K0199262CN
	VW12029 MOTOR TAKOZU SOL VE SAĞ MOTOR TAKOZU	Yön : Sol Ve Sağ Ağırlık : 0.585 kg / 1.290 lb Not : Motor takozu	1K0199855AD, 1K0199855BA 1K0199855K
	VW12032 MOTOR TAKOZU SOL VE SAĞ MOTOR TAKOZU	Yön : Sol Ve Sağ Ağırlık : 0.64 kg / 1.411 lb Not : Motor takozu	1K0199855BB, 1K0199855L
	VW14011 AKS KÖRÜĞÜ +KELEPÇE+YAĞ. İÇ	Ağırlık : 0.236 kg / 0.520 lb	1K0498201D

CARIBE 1977 - 1987

Resim	Ürün Kodu ve Açıklaması	Detay	OEM
	VW6001 SALINCAK ÖN ALT SAĞ	Ağırlık : 3,652 kg / 8.051 lb Malzeme Türü : Sac Metal	171407153D

CC 358 2011 - 2016

Resim	Ürün Kodu ve Açıklaması	Detay	OEM
	VW1031 ROTİL ÖN ALT SAĞ Ø15,2	Ağırlık : 0,59 kg / 1.301 lb Konik Ölçüsü : Ø15,2 Aşık Diş Çapı : M12X1,5	3C0407366B
	VW1032 ROTİL ÖN ALT SOL Ø15,2	Ağırlık : 0,59 kg / 1.301 lb Konik Ölçüsü : Ø15,2 Aşık Diş Çapı : M12X1,5	3C0407365B

CORRADO 1983 - 1992

Resim	Ürün Kodu ve Açıklaması	Detay	OEM
	VW6005 SALINCAK ÖN SOL	Ağırlık : 3,21 kg / 7.077 lb Malzeme Türü : Sac Metal	192407151A

* Bu sayfada ve katalogdaki tüm araçların adları, markaları, modelleri, sembolleri, logoları, orjinal numaraları (oe) ve diğer üçüncü parti numaraları sadece referans amaçlı kullanılmaktadır.

EOS 1F7, 1F8 2006 - 2016

Resim	Ürün Kodu ve Açıklaması	Detay	OEM
	VW12025 MOTOR TAKOZU ALT SOL VE SAĞ MOTOR TAKOZU ALT	Yön : Alt Sol Ve Sağ Ağırlık : 0.25 kg / 0.551 lb Not : MOTOR TAKOZU ALT	1K0199867A, 1K0199867B 1K0199867Q
	VW12029 MOTOR TAKOZU SOL VE SAĞ MOTOR TAKOZU	Yön : Sol Ve Sağ Ağırlık : 0.585 kg / 1.290 lb Not : Motor takozu	1K0199855AD, 1K0199855BA 1K0199855K

FOX 2003 - 2022

Resim	Ürün Kodu ve Açıklaması	Detay	OEM
	VW12028 MOTOR TAKOZU SOL VE SAĞ MOTOR TAKOZU	Yön : Sol Ve Sağ Ağırlık : 1.1 kg / 2.425 lb Not : MOTOR TAKOZU	6Q0199851, 6Q0199851AK
	VW12029 MOTOR TAKOZU SOL VE SAĞ MOTOR TAKOZU	Yön : Sol Ve Sağ Ağırlık : 0.585 kg / 1.290 lb Not : Motor takozu	1K0199855AD, 1K0199855BA 1K0199855K

GOL 2001 - 2009

Resim	Ürün Kodu ve Açıklaması	Detay	OEM
	VW11061 SALINCAK VE DENGİ KOLU BURCU ÜST SOL VE SAĞ	Yön : Üst Sol Ve Sağ Ağırlık : 0,178 kg / 0.392 lb	7L0407021A, 7L0407021B 7L0407077

GOL 2009 - 2016

Resim	Ürün Kodu ve Açıklaması	Detay	OEM
	SK6013J SALINCAK ÖN ALT SAĞ	Ağırlık : 2,88 kg / 6.349 lb Malzeme Türü : Sac Metal	6R0407152
	SK6014J SALINCAK ÖN ALT SOL	Ağırlık : 2,88 kg / 6.349 lb Malzeme Türü : Sac Metal	6R0407151, 6R0407151E





GOLF I MK1, A1 1974 - 1984

Resim	Ürün Kodu ve Açıklaması	Detay	OEM
	VW6001 SALINCAK ÖN ALT SAĞ	Ağırlık : 3,652 kg / 8.051 lb Malzeme Türü : Sac Metal	171407153D

GOLF II MK2, A2 1983 - 1992

Resim	Ürün Kodu ve Açıklaması	Detay	OEM
	VW6005 SALINCAK ÖN SOL	Ağırlık : 3,21 kg / 7.077 lb Malzeme Türü : Sac Metal	192407151A

GOLF IV MK4, A4 1998 - 2003

Resim	Ürün Kodu ve Açıklaması	Detay	OEM
	AU20093001 ROT TAKIMI SAĞ	Ağırlık : 0,951 kg / 2.097 lb Rotbaşı : AU2009 Rotmili : AU3001	1H0422804B
	AU20103001 ROT TAKIMI SOL	Ağırlık : 0,952 kg / 2.099 lb Rotbaşı : AU2010 Rotmili : AU3001	1H0422803B
	VW12020 VİRAJ DEMİR LASTİĞİ SOL VE SAĞ RUBBER	Şasi (Ön / Arka) : ÖN Yön : Sol Ve Sağ Ağırlık : 0.07 kg / 0.154 lb Malzeme Türü : Rubber Not : VİRAJ ORTA LASTİĞİ	8D0511327C
	VW12030 MOTOR TAKOZU SOL VE SAĞ MOTOR TAKOZU ARKA	Yön : Sol Ve Sağ Ağırlık : 1.15 kg / 2.535 lb Not : MOTOR TAKOZU ARKA	1J0199851, 1J0199851AK

GOLF V MK5, A5 2003 - 2009





Resim	Ürün Kodu ve Açıklaması	Detay	OEM
	SK11009 SALINCAK VE DENGİ KOLU BURCU ARKA SOL VE SAĞ	Şasi (Ön / Arka) : ARKA Yön : Sol Ve Sağ Ağırlık : 0,176 kg / 0.388 lb	1K0501529J*
	SK11010 SALINCAK VE DENGİ KOLU BURCU ARKA SOL VE SAĞ	Şasi (Ön / Arka) : ARKA Yön : Sol Ve Sağ Ağırlık : 0,196 kg / 0.432 lb Not : BÜYÜK	1K0501529J*

* Bu sayfada ve katalogdaki tüm araçların adları, markaları, modelleri, sembolleri, logoları, orijinal numaraları (oe) ve diğer üçüncü parti numaraları sadece referans amaçlı kullanılmaktadır.

GOLF V MK5, A5 2003 - 2009

Resim	Ürün Kodu ve Açıklaması	Detay	OEM
	VW12020 VİRAJ DEMİR LASTİĞİ SOL VE SAĞ RUBBER	Şasi (Ön / Arka) : ÖN Yön : Sol Ve Sağ Ağırlık : 0.07 kg / 0.154 lb Malzeme Türü : Rubber Not : VİRAJ ORTA LASTİĞİ	8D0511327C
	VW12025 MOTOR TAKOZU ALT SOL VE SAĞ MOTOR TAKOZU ALT	Yön : Alt Sol Ve Sağ Ağırlık : 0.25 kg / 0.551 lb Not : MOTOR TAKOZU ALT	1K0199867A, 1K0199867B 1K0199867Q
	VW12027 MOTOR TAKOZU SOL VE SAĞ MOTOR KULAĞI	Yön : Sol Ve Sağ Ağırlık : 2.02 kg / 4.453 lb Not : MOTOR KULAĞI	1K0199262, 1K0199262CN
	VW12029 MOTOR TAKOZU SOL VE SAĞ MOTOR TAKOZU	Yön : Sol Ve Sağ Ağırlık : 0.585 kg / 1.290 lb Not : Motor takozu	1K0199855AD, 1K0199855BA 1K0199855K
	VW12032 MOTOR TAKOZU SOL VE SAĞ MOTOR TAKOZU	Yön : Sol Ve Sağ Ağırlık : 0.64 kg / 1.411 lb Not : Motor takozu	1K0199855BB, 1K0199855L
	VW14011 AKS KÖRÜĞÜ +KELEPÇE+YAĞ. İÇ	Ağırlık : 0.236 kg / 0.520 lb	1K0498201D

GOLF VI MK6, A6 2009 - 2012

Resim	Ürün Kodu ve Açıklaması	Detay	OEM
	SK11009 SALINCAK VE DENGİ KOLU BURCU ARKA SOL VE SAĞ	Şasi (Ön / Arka) : ARKA Yön : Sol Ve Sağ Ağırlık : 0,176 kg / 0.388 lb	1K0501529J*
	SK11010 SALINCAK VE DENGİ KOLU BURCU ARKA SOL VE SAĞ	Şasi (Ön / Arka) : ARKA Yön : Sol Ve Sağ Ağırlık : 0,196 kg / 0.432 lb Not : BÜYÜK	1K0501529J*
	VW12025 MOTOR TAKOZU ALT SOL VE SAĞ MOTOR TAKOZU ALT	Yön : Alt Sol Ve Sağ Ağırlık : 0.25 kg / 0.551 lb Not : MOTOR TAKOZU ALT	1K0199867A, 1K0199867B 1K0199867Q
	VW12027 MOTOR TAKOZU SOL VE SAĞ MOTOR KULAĞI	Yön : Sol Ve Sağ Ağırlık : 2.02 kg / 4.453 lb Not : MOTOR KULAĞI	1K0199262, 1K0199262CN

* Bu sayfada ve katalogdaki tüm araçların adları, markaları, modelleri, sembolleri, logoları, orijinal numaraları (oe) ve diğer üçüncü parti numaraları sadece referans amaçlı kullanılmaktadır.

GOLF VI MK6, A6 2009 - 2012

Resim	Ürün Kodu ve Açıklaması	Detay	OEM
	VW12029 MOTOR TAKOZU SOL VE SAĞ MOTOR TAKOZU	Yön : Sol Ve Sağ Ağırlık : 0.585 kg / 1.290 lb Not : Motor takozu	1K0199855AD, 1K0199855BA 1K0199855K

GOLF VII MK7, MQB 2012 - 2020



Resim	Ürün Kodu ve Açıklaması	Detay	OEM
	VW1031 ROTİL ÖN ALT SAĞ Ø15,2	Ağırlık : 0,59 kg / 1.301 lb Konik Ölçüsü : Ø15,2 Aşık Diş Çapı : M12X1,5	3C0407366B
	VW1032 ROTİL ÖN ALT SOL Ø15,2	Ağırlık : 0,59 kg / 1.301 lb Konik Ölçüsü : Ø15,2 Aşık Diş Çapı : M12X1,5	3C0407365B

GTI MK5, A5 2006 - 2009

Resim	Ürün Kodu ve Açıklaması	Detay	OEM
	SK11009 SALINCAK VE DENGE KOLU BURCU ARKA SOL VE SAĞ	Şasi (Ön / Arka) : ARKA Yön : Sol Ve Sağ Ağırlık : 0,176 kg / 0.388 lb	1K0501529J*
	SK11010 SALINCAK VE DENGE KOLU BURCU ARKA SOL VE SAĞ	Şasi (Ön / Arka) : ARKA Yön : Sol Ve Sağ Ağırlık : 0,196 kg / 0.432 lb Not : BÜYÜK	1K0501529J*
	VW12020 VİRAJ DEMİR LASTİĞİ SOL VE SAĞ RUBBER	Şasi (Ön / Arka) : ÖN Yön : Sol Ve Sağ Ağırlık : 0.07 kg / 0.154 lb Malzeme Türü : Rubber Not : VİRAJ ORTA LASTİĞİ	8D0511327C
	VW12025 MOTOR TAKOZU ALT SOL VE SAĞ MOTOR TAKOZU ALT	Yön : Alt Sol Ve Sağ Ağırlık : 0.25 kg / 0.551 lb Not : MOTOR TAKOZU ALT	1K0199867A, 1K0199867B 1K0199867Q
	VW12027 MOTOR TAKOZU SOL VE SAĞ MOTOR KULAĞI	Yön : Sol Ve Sağ Ağırlık : 2.02 kg / 4.453 lb Not : MOTOR KULAĞI	1K0199262, 1K0199262CN
	VW12029 MOTOR TAKOZU SOL VE SAĞ MOTOR TAKOZU	Yön : Sol Ve Sağ Ağırlık : 0.585 kg / 1.290 lb Not : Motor takozu	1K0199855AD, 1K0199855BA 1K0199855K

* Bu sayfada ve katalogdaki tüm araçların adları, markaları, modelleri, sembolleri, logoları, orijinal numaraları (oe) ve diğer üçüncü parti numaraları sadece referans amaçlı kullanılmaktadır.

GTI MK5, A5 2006 - 2009

Resim	Ürün Kodu ve Açıklaması	Detay	OEM
	VW12032 MOTOR TAKOZU SOL VE SAĞ MOTOR TAKOZU	Yön : Sol Ve Sağ Ağırlık : 0.64 kg / 1.411 lb Not : Motor takozu	1K0199855BB, 1K0199855L
	VW14011 AKS KÖRÜĞÜ +KELEPÇE+YAĞ. İÇ	Ağırlık : 0.236 kg / 0.520 lb	1K0498201D

JETTA MK1, A1 1974 - 1984

Resim	Ürün Kodu ve Açıklaması	Detay	OEM
	VW6001 SALINCAK ÖN ALT SAĞ	Ağırlık : 3,652 kg / 8.051 lb Malzeme Türü : Sac Metal	171407153D

JETTA MK2, A2 1983 - 1992

Resim	Ürün Kodu ve Açıklaması	Detay	OEM
	VW6005 SALINCAK ÖN SOL	Ağırlık : 3,21 kg / 7.077 lb Malzeme Türü : Sac Metal	192407151A

JETTA MK4, A4 1999 - 2004



Resim	Ürün Kodu ve Açıklaması	Detay	OEM
	AU20093001 ROT TAKIMI SAĞ	Ağırlık : 0,951 kg / 2.097 lb Rotbaşı : AU2009 Rotmili : AU3001	1H0422804B
	AU20103001 ROT TAKIMI SOL	Ağırlık : 0,952 kg / 2.099 lb Rotbaşı : AU2010 Rotmili : AU3001	1H0422803B

JETTA MK5, A5 III 1K2 2005 - 2010







Resim	Ürün Kodu ve Açıklaması	Detay	OEM
	VW12025 MOTOR TAKOZU ALT SOL VE SAĞ MOTOR TAKOZU ALT	Yön : Alt Sol Ve Sağ Ağırlık : 0.25 kg / 0.551 lb Not : MOTOR TAKOZU ALT	1K0199867A, 1K0199867B 1K0199867Q

* Bu sayfada ve katalogdaki tüm araçların adları, markaları, modelleri, sembolleri, logoları, orjinal numaraları (oe) ve diğer üçüncü parti numaraları sadece referans amaçlı kullanılmaktadır.

JETTA MK5, A5 III 1K2 2005 - 2010

Resim	Ürün Kodu ve Açıklaması	Detay	OEM
	VW12027 MOTOR TAKOZU SOL VE SAĞ MOTOR KULAĞI	Yön : Sol Ve Sağ Ağırlık : 2.02 kg / 4.453 lb Not : MOTOR KULAĞI	1K0199262, 1K0199262CN
	VW12029 MOTOR TAKOZU SOL VE SAĞ MOTOR TAKOZU	Yön : Sol Ve Sağ Ağırlık : 0.585 kg / 1.290 lb Not : Motor takozu	1K0199855AD, 1K0199855BA 1K0199855K
	VW12032 MOTOR TAKOZU SOL VE SAĞ MOTOR TAKOZU	Yön : Sol Ve Sağ Ağırlık : 0.64 kg / 1.411 lb Not : Motor takozu	1K0199855BB, 1K0199855L

JETTA MK6, A6 IV 162 2010 - 2017

Resim	Ürün Kodu ve Açıklaması	Detay	OEM
	VW6041 SALINCAK ÖN SAĞ	Ağırlık : 3,88 kg / 8.554 lb Malzeme Türü : Sac Metal	1K0407152B*, 5C0407152B
	VW6041J SALINCAK ÖN SAĞ	Ağırlık : 3,33 kg / 7.341 lb Malzeme Türü : Sac Metal	5C0407152B*
	VW6042 SALINCAK ÖN SOL	Ağırlık : 3,88 kg / 8.554 lb Malzeme Türü : Sac Metal	1K0407151B*, 1K0407151B
	VW6042J SALINCAK ÖN SOL	Ağırlık : 3,33 kg / 7.341 lb Malzeme Türü : Sac Metal	1K0407151B, 5C0407151B* 5C0407151B
	SK11009 SALINCAK VE DENGE KOLU BURCU ARKA SOL VE SAĞ	Şasi (Ön / Arka) : ARKA Yön : Sol Ve Sağ Ağırlık : 0,176 kg / 0.388 lb	1K0501529J*
	SK11010 SALINCAK VE DENGE KOLU BURCU ARKA SOL VE SAĞ	Şasi (Ön / Arka) : ARKA Yön : Sol Ve Sağ Ağırlık : 0,196 kg / 0.432 lb Not : BÜYÜK	1K0501529J*
	VW11065 SALINCAK VE DENGE KOLU BURCU ÖN SOL VE SAĞ	Şasi (Ön / Arka) : ÖN Yön : Sol Ve Sağ Ağırlık : 0.22 kg / 0.485 lb	1K0407183M*, 1K0407183M 1K0407183P*, 1K0407183P 5C0407183A*, 5C0407183A

* Bu sayfada ve katalogdaki tüm araçların adları, markaları, modelleri, sembolleri, logoları, orjinal numaraları (oe) ve diğer üçüncü parti numaraları sadece referans amaçlı kullanılmaktadır.

JETTA MK6, A6 IV 162 2010 - 2017

Resim	Ürün Kodu ve Açıklaması	Detay	OEM
	VW12027 MOTOR TAKOZU SOL VE SAĞ MOTOR KULAĞI	Yön : Sol Ve Sağ Ağırlık : 2.02 kg / 4.453 lb Not : MOTOR KULAĞI	1K0199262, 1K0199262CN

MULTIVAN V 7HM, 7HN, 7HF, 7EF, 7EM, 7E 2003 - 2015

Resim	Ürün Kodu ve Açıklaması	Detay	OEM
	VW12023 ŞANZIMAN TAKOZU SOL VE SAĞ ŞANZUMAN TAKOZU ARKA	Yön : Sol Ve Sağ Ağırlık : 1.25 kg / 2.756 lb Not : ŞANZUMAN TAKOZU ARKA	7H0199849, 7H0199849AT

NOVO FUSCA 5C1, 5C2 2012 - 2019

Resim	Ürün Kodu ve Açıklaması	Detay	OEM
	SK11009 SALINCAK VE DENGE KOLU BURCU ARKA SOL VE SAĞ	Şasi (Ön / Arka) : ARKA Yön : Sol Ve Sağ Ağırlık : 0,176 kg / 0.388 lb	1K0501529J*
	SK11010 SALINCAK VE DENGE KOLU BURCU ARKA SOL VE SAĞ	Şasi (Ön / Arka) : ARKA Yön : Sol Ve Sağ Ağırlık : 0,196 kg / 0.432 lb Not : BÜYÜK	1K0501529J*

PASSAT B5 1997 - 2005

Resim	Ürün Kodu ve Açıklaması	Detay	OEM
	VW12022 AMORTİSÖR TAKOZU SOL VE SAĞ AMORTİSÖR TAKOZU	Yön : Sol Ve Sağ Ağırlık : 0.44 kg / 0.970 lb Not : AMORTİSÖR TAKOZU	4D0412377F
	VW12031 MOTOR TAKOZU SOL VE SAĞ MOTOR TAKOZU	Yön : Sol Ve Sağ Ağırlık : 0.831 kg / 1.832 lb Not : Motor takozu	8D0199379K

PASSAT B6 2005 - 2010

Resim	Ürün Kodu ve Açıklaması	Detay	OEM
	VW12029 MOTOR TAKOZU SOL VE SAĞ MOTOR TAKOZU	Yön : Sol Ve Sağ Ağırlık : 0.585 kg / 1.290 lb Not : Motor takozu	1K0199855AD, 1K0199855BA 1K0199855K

* Bu sayfada ve katalogdaki tüm araçların adları, markaları, modelleri, sembolleri, logoları, orijinal numaraları (oe) ve diğer üçüncü parti numaraları sadece referans amaçlı kullanılmaktadır.

PASSAT B6 2005 - 2010

Resim	Ürün Kodu ve Açıklaması	Detay	OEM
	VW12032 MOTOR TAKOZU SOL VE SAĞ MOTOR TAKOZU	Yön : Sol Ve Sağ Ağırlık : 0.64 kg / 1.411 lb Not : Motor takozu	1K0199855BB, 1K0199855L
	VW14011 AKS KÖRÜĞÜ +KELEPÇE+YAĞ. İÇ	Ağırlık : 0.236 kg / 0.520 lb	1K0498201D

PASSAT B7 2010 - 2014

Resim	Ürün Kodu ve Açıklaması	Detay	OEM
	SK11009 SALINCAK VE DENGİ KOLU BURCU ARKA SOL VE SAĞ	Şasi (Ön / Arka) : ARKA Yön : Sol Ve Sağ Ağırlık : 0,176 kg / 0.388 lb	1K0501529J*
	SK11010 SALINCAK VE DENGİ KOLU BURCU ARKA SOL VE SAĞ	Şasi (Ön / Arka) : ARKA Yön : Sol Ve Sağ Ağırlık : 0,196 kg / 0.432 lb Not : BÜYÜK	1K0501529J*
	VW12027 MOTOR TAKOZU SOL VE SAĞ MOTOR KULAĞI	Yön : Sol Ve Sağ Ağırlık : 2.02 kg / 4.453 lb Not : MOTOR KULAĞI	1K0199262, 1K0199262CN

POLO IV 9N 2001 - 2009

Resim	Ürün Kodu ve Açıklaması	Detay	OEM
	VW12028 MOTOR TAKOZU SOL VE SAĞ MOTOR TAKOZU	Yön : Sol Ve Sağ Ağırlık : 1.1 kg / 2.425 lb Not : MOTOR TAKOZU	6Q0199851, 6Q0199851AK

POLO V 6R 2009 - 2017

Resim	Ürün Kodu ve Açıklaması	Detay	OEM
	VW12028 MOTOR TAKOZU SOL VE SAĞ MOTOR TAKOZU	Yön : Sol Ve Sağ Ağırlık : 1.1 kg / 2.425 lb Not : MOTOR TAKOZU	6Q0199851, 6Q0199851AK

POLO CLASSIC 6KV2 1995 - 2001

Resim	Ürün Kodu ve Açıklaması	Detay	OEM
	VW6005 SALINCAK ÖN SOL	Ağırlık : 3,21 kg / 7.077 lb Malzeme Türü : Sac Metal	192407151A

RABBIT MK1, A1 1974 - 1984

Resim	Ürün Kodu ve Açıklaması	Detay	OEM
	VW6001 SALINCAK ÖN ALT SAĞ	Ağırlık : 3,652 kg / 8.051 lb Malzeme Türü : Sac Metal	171407153D

ROUTAN 2009 - 2014

Resim	Ürün Kodu ve Açıklaması	Detay	OEM
	CY4001 Z ROT ÖN L=310	Ağırlık : 0,435 kg / 0.959 lb Malzeme Türü : Metal Uzunluk : 310 mm / 12.20 inch Aşık Dış Çapı : M12X1,75	4743021AA, 4743454AA 4743454AB, 4743454AC 4743669AA, 4743669AB 4743669AC, 7B0411315





SAVEIRO V 2009 - 2016

Resim	Ürün Kodu ve Açıklaması	Detay	OEM
	SK6013J SALINCAK ÖN ALT SAĞ	Ağırlık : 2,88 kg / 6.349 lb Malzeme Türü : Sac Metal	6R0407152
	SK6014J SALINCAK ÖN ALT SOL	Ağırlık : 2,88 kg / 6.349 lb Malzeme Türü : Sac Metal	6R0407151, 6R0407151E

SCIROCCO 1974 - 1984

Resim	Ürün Kodu ve Açıklaması	Detay	OEM
	VW6001 SALINCAK ÖN ALT SAĞ	Ağırlık : 3,652 kg / 8.051 lb Malzeme Türü : Sac Metal	171407153D

SCIROCCO
III 137
2008 - 2017

Resim	Ürün Kodu ve Açıklaması	Detay	OEM
	SK11009 SALINCAK VE DENGELİ KOLU BURCU ARKA SOL VE SAĞ	Şasi (Ön / Arka) : ARKA Yön : Sol Ve Sağ Ağırlık : 0,176 kg / 0.388 lb	1K0501529J*
	SK11010 SALINCAK VE DENGELİ KOLU BURCU ARKA SOL VE SAĞ	Şasi (Ön / Arka) : ARKA Yön : Sol Ve Sağ Ağırlık : 0,196 kg / 0.432 lb Not : BÜYÜK	1K0501529J*
	VW12027 MOTOR TAKOZU SOL VE SAĞ MOTOR KULAĞI	Yön : Sol Ve Sağ Ağırlık : 2.02 kg / 4.453 lb Not : MOTOR KULAĞI	1K0199262, 1K0199262CN
	VW12029 MOTOR TAKOZU SOL VE SAĞ MOTOR TAKOZU	Yön : Sol Ve Sağ Ağırlık : 0.585 kg / 1.290 lb Not : Motor takozu	1K0199855AD, 1K0199855BA 1K0199855K

SHARAN
7M6, 7M8, 7M9
1995 - 2010

Resim	Ürün Kodu ve Açıklaması	Detay	OEM
	VW14011 AKS KÖRÜĞÜ +KELEPÇE+YAĞ. İÇ	Ağırlık : 0.236 kg / 0.520 lb	1K0498201D

SHARAN
7N1, 7N2
2010 - 2022

Resim	Ürün Kodu ve Açıklaması	Detay	OEM
	SK11009 SALINCAK VE DENGELİ KOLU BURCU ARKA SOL VE SAĞ	Şasi (Ön / Arka) : ARKA Yön : Sol Ve Sağ Ağırlık : 0,176 kg / 0.388 lb	1K0501529J*
	SK11010 SALINCAK VE DENGELİ KOLU BURCU ARKA SOL VE SAĞ	Şasi (Ön / Arka) : ARKA Yön : Sol Ve Sağ Ağırlık : 0,196 kg / 0.432 lb Not : BÜYÜK	1K0501529J*

TAYRON
II
2025 -

Resim	Ürün Kodu ve Açıklaması	Detay	OEM
	VW1031 ROTİL ÖN ALT SAĞ Ø15,2	Ağırlık : 0,59 kg / 1.301 lb Konik Ölçüsü : Ø15,2 Aşık Diş Çapı : M12X1,5	3C0407366B

* Bu sayfada ve katalogdaki tüm araçların adları, markaları, modelleri, sembolleri, logoları, orijinal numaraları (oe) ve diğer üçüncü parti numaraları sadece referans amaçlı kullanılmaktadır.

TAYRON II 2025 -

Resim	Ürün Kodu ve Açıklaması	Detay	OEM
	VW1032 ROTİL ÖN ALT SOL Ø15,2	Ağırlık : 0,59 kg / 1.301 lb Konik Ölçüsü : Ø15,2 Aşık Diş Çapı : M12X1,5	3C0407365B

TIGUAN I 5N 2007 - 2016

Resim	Ürün Kodu ve Açıklaması	Detay	OEM
	SK11009 SALINCAK VE DENGE KOLU BURCU ARKA SOL VE SAĞ	Şasi (Ön / Arka) : ARKA Yön : Sol Ve Sağ Ağırlık : 0,176 kg / 0.388 lb	1K0501529J*
	SK11010 SALINCAK VE DENGE KOLU BURCU ARKA SOL VE SAĞ	Şasi (Ön / Arka) : ARKA Yön : Sol Ve Sağ Ağırlık : 0,196 kg / 0.432 lb Not : BÜYÜK	1K0501529J*

TIGUAN III 2023 -

Resim	Ürün Kodu ve Açıklaması	Detay	OEM
	VW1031 ROTİL ÖN ALT SAĞ Ø15,2	Ağırlık : 0,59 kg / 1.301 lb Konik Ölçüsü : Ø15,2 Aşık Diş Çapı : M12X1,5	3C0407366B
	VW1032 ROTİL ÖN ALT SOL Ø15,2	Ağırlık : 0,59 kg / 1.301 lb Konik Ölçüsü : Ø15,2 Aşık Diş Çapı : M12X1,5	3C0407365B

TOUAREG 7LA, 7L6, 7L7 2002 - 2010







Resim	Ürün Kodu ve Açıklaması	Detay	OEM
	VW11061 SALINCAK VE DENGE KOLU BURCU ÜST SOL VE SAĞ	Yön : Üst Sol Ve Sağ Ağırlık : 0,178 kg / 0.392 lb	7L0407021A, 7L0407021B 7L0407077

TOURAN 1T1, 1T2 2003 - 2010

Resim	Ürün Kodu ve Açıklaması	Detay	OEM
	SK11009 SALINCAK VE DENGE KOLU BURCU ARKA SOL VE SAĞ	Şasi (Ön / Arka) : ARKA Yön : Sol Ve Sağ Ağırlık : 0,176 kg / 0.388 lb	1K0501529J*

* Bu sayfada ve katalogdaki tüm araçların adları, markaları, modelleri, sembolleri, logoları, orjinal numaraları (oe) ve diğer üçüncü parti numaraları sadece referans amaçlı kullanılmaktadır.

TOURAN
1T1, 1T2
2003 - 2010

Resim	Ürün Kodu ve Açıklaması	Detay	OEM
	SK11010 SALINCAĞ VE DENGE KOLU BURCU ARKA SOL VE SAĞ	Şasi (Ön / Arka) : ARKA Yön : Sol Ve Sağ Ağırlık : 0,196 kg / 0.432 lb Not : BÜYÜK	1K0501529J*
	VW12025 MOTOR TAKOZU ALT SOL VE SAĞ MOTOR TAKOZU ALT	Yön : Alt Sol Ve Sağ Ağırlık : 0.25 kg / 0.551 lb Not : MOTOR TAKOZU ALT	1K0199867A, 1K0199867B 1K0199867Q
	VW12027 MOTOR TAKOZU SOL VE SAĞ MOTOR KULAĞI	Yön : Sol Ve Sağ Ağırlık : 2.02 kg / 4.453 lb Not : MOTOR KULAĞI	1K0199262, 1K0199262CN
	VW12029 MOTOR TAKOZU SOL VE SAĞ MOTOR TAKOZU	Yön : Sol Ve Sağ Ağırlık : 0.585 kg / 1.290 lb Not : Motor takoğu	1K0199855AD, 1K0199855BA 1K0199855K
	VW12032 MOTOR TAKOZU SOL VE SAĞ MOTOR TAKOZU	Yön : Sol Ve Sağ Ağırlık : 0.64 kg / 1.411 lb Not : Motor takoğu	1K0199855BB, 1K0199855L
	VW14011 AKS KÖRÜĞÜ +KELEPÇE+YAĞ. İÇ	Ağırlık : 0.236 kg / 0.520 lb	1K0498201D

TOURAN
1T3
2010 - 2015

Resim	Ürün Kodu ve Açıklaması	Detay	OEM
	VW12027 MOTOR TAKOZU SOL VE SAĞ MOTOR KULAĞI	Yön : Sol Ve Sağ Ağırlık : 2.02 kg / 4.453 lb Not : MOTOR KULAĞI	1K0199262, 1K0199262CN
	VW12029 MOTOR TAKOZU SOL VE SAĞ MOTOR TAKOZU	Yön : Sol Ve Sağ Ağırlık : 0.585 kg / 1.290 lb Not : Motor takoğu	1K0199855AD, 1K0199855BA 1K0199855K

TRANSPORTER
V T5
2003 - 2011

Resim	Ürün Kodu ve Açıklaması	Detay	OEM
	VW12019 MOTOR TAKOZU SOL VE SAĞ MOTOR TAKOZU	Yön : Sol Ve Sağ Ağırlık : 0.685 kg / 1.510 lb Not : Motor takoğu	7H0199848B, 7H0199848D 7H0199848G

* Bu sayfada ve katalogdaki tüm araçların adları, markaları, modelleri, sembolleri, logoları, orjinal numaraları (oe) ve diğer üçüncü parti numaraları sadece referans amaçlı kullanılmaktadır.

TRANSPORTER
V T5
2003 - 2011

Resim	Ürün Kodu ve Açıklaması	Detay	OEM
	VW12023 ŞANZİMAN TAKOZU SOL VE SAĞ ŞANZİMAN TAKOZU ARKA	Yön : Sol Ve Sağ Ağırlık : 1.25 kg / 2.756 lb Not : ŞANZİMAN TAKOZU ARKA	7H0199849, 7H0199849AT

T-ROC
A11
2018 -

Resim	Ürün Kodu ve Açıklaması	Detay	OEM
	VW1031 ROTİL ÖN ALT SAĞ Ø15,2	Ağırlık : 0,59 kg / 1.301 lb Konik Ölçüsü : Ø15,2 Aşık Diş Çapı : M12X1,5	3C0407366B
	VW1032 ROTİL ÖN ALT SOL Ø15,2	Ağırlık : 0,59 kg / 1.301 lb Konik Ölçüsü : Ø15,2 Aşık Diş Çapı : M12X1,5	3C0407365B

UP
121, 122, BL1, BL2
2011 - 2016

Resim	Ürün Kodu ve Açıklaması	Detay	OEM
	VW2024 ROTBAŞI SAĞ 94 MM	Ağırlık : 0,435 kg / 0.959 lb Uzunluk : 93,5 mm / 3.68 inch Gövde Diş Çapı : M14X1,5 Aşık Diş Çapı : M12X1,5 Aşık Konik Çapı : Ø13,4	1S0423812A
	VW2025 ROTBAŞI SOL 94 MM	Ağırlık : 0,435 kg / 0.959 lb Uzunluk : 93,5 mm / 3.68 inch Gövde Diş Çapı : M14X1,5 Aşık Diş Çapı : M12X1,5 Aşık Konik Çapı : Ø13,4	1S0423811A
	VW3020 ROTMİLİ SAĞ-SOL <<ÖZELLİK>> 306MM	Ağırlık : 0,576 kg / 1.270 lb Uzunluk : 306 mm / 12.05 inch Gövde Diş Çapı : M14X1,5 Aşık Diş Çapı : M14X1,5	1S0423810A
	VW6047 SALINCAK ÖN SAĞ	Ağırlık : 2,65 kg / 5.842 lb Malzeme Türü : Sac Metal	1S0407152*
	VW6047J SALINCAK ÖN SAĞ	Ağırlık : 2,06 kg / 4.542 lb Malzeme Türü : Sac Metal	1S0407152
	VW6048 SALINCAK ÖN SOL	Ağırlık : 2,65 kg / 5.842 lb Malzeme Türü : Sac Metal	1S0407151*

* Bu sayfada ve katalogdaki tüm araçların adları, markaları, modelleri, sembolleri, logoları, orjinal numaraları (oe) ve diğer üçüncü parti numaraları sadece referans amaçlı kullanılmaktadır.

UP **121, 122, BL1, BL2** **2011 - 2016**

Resim	Ürün Kodu ve Açıklaması	Detay	OEM
	VW6048J SALINCAK ÖN SOL	Ağırlık : 2,06 kg / 4.542 lb Malzeme Türü : Sac Metal	1S0407151

RIW[®]

VOLVO

V40 II HATCHBACK 2012 - 2019

Resim	Ürün Kodu ve Açıklaması	Detay	OEM
	MZ11019 SALINCAK VE DENGE KOLU BURCU ÖN SOL VE SAĞ	Şasi (Ön / Arka) : ÖN Yön : Sol Ve Sağ Ağırlık : 0,27 kg / 0.595 lb	1702970, 1702983 1742265, 1742266 1749593, 1749992 31277620, 31277621 31340231

XC70 III 2007 - 2016

Resim	Ürün Kodu ve Açıklaması	Detay	OEM
	FO9008 SALINCAK ARKA ÜST	Ağırlık : 1,331 kg / 2.934 lb Malzeme Türü : Dövme Çelik	1457609, 6G915500BAA

RIW[®]

NOTLAR

Ürün Kodu	Bilgi Notu
AF3004A ROTMİLİ SAĞ-SOL METAL 204	WITHOUT RUBBER
AF6020 SALINCAK ÖN SAĞ	CH. NO: ---> 7034561
AF6021 SALINCAK ÖN SOL	CH. NO: ---> 7034561
AU11038 BEŞİK (TRAVERS) BURCU SOL VE SAĞ	ONLY: 100 (1,4 - 2,8) and 200 (1,8 - 2,0) 1988 -
AU20093001 ROT TAKIMI SAĞ	CH. NO: 8L.W-050-423 -->
AU20103001 ROT TAKIMI SOL	CH. NO: 8L.W-050-423 -->
AU8004 SÜSPANSİYON KİT ÖN	AU2214 (X2) / AU5013 (X2) / OTHER (X1)
AU8005 SÜSPANSİYON KİT ÖN	AU4026 (X2) / AU3007 (X2) / OTHER (X1)
BW11023 SALINCAK VE DENGE KOLU BURCU SAĞ	COMPLETE
BW11024 SALINCAK VE DENGE KOLU BURCU SOL	COMPLETE
BW20243001 ROT TAKIMI ÖN AKS SAĞ	FOR xDRIVE (4X4)
BW20253001 ROT TAKIMI ÖN AKS SOL	FOR xDRIVE (4X4)
BW4051 Z ROT SAĞ	ONLY SPORT PACKAGE SUSPENSION
BW5052 SALINCAK ÖN ALT SAĞ	REARWARD
BW5053 SALINCAK ÖN ALT SOL	REARWARD
BW5054 SALINCAK ÖN ALT SAĞ	FORWARD
BW5055 SALINCAK ÖN ALT SOL	FORWARD

Ürün Kodu	Bilgi Notu
CY1002 ROTİL ALT	CHRYSLER VOYAGER: 2001 - 2003
CY4003 Z ROT ÖN	PLYMOUTH NEON: 2000 - 2001
DH2010 ROTBAŞI SAĞ M14X1,5	TYPE : 1.0i H
DH2011 ROTBAŞI SOL M14X1,5	TYPE : 1.0i H
DH5001 SALINCAK ÖN SAĞ	YEAR: 1997 - >
DH5002 SALINCAK ÖN SOL	YEAR: 1997 - >
FI12145 SÜSPANSİYON TAKOZU SOL VE SAĞ	06/2006-
FI12146 SÜSPANSİYON TAKOZU SOL VE SAĞ	2006-
FI12150 MOTOR TAKOZU SOL VE SAĞ ARKA MOTOR TAKOZU (ŞANZİMAN TA	1,6-2,0 MJT
FI12151 MOTOR TAKOZU SOL VE SAĞ MOTOR TAKOZU	1,4 16V 09..>
FI12152 MOTOR TAKOZU SOL VE SAĞ MOTOR TAKOZU	1,4 16V 09..>
FI12153 MOTOR TAKOZU SOL VE SAĞ MOTOR TAKOZU	1.4 16V T-Jet 120HP -155HP
FI12155 MOTOR TAKOZU SOL VE SAĞ MOTOR TAKOZU	1,6 - 16V
FI12156 SÜSPANSİYON TAKOZU SOL VE SAĞ SUS. ARA YATAK TAKOZ ARKA	02/2010-
FI12157 SÜSPANSİYON TAKOZU SOL VE SAĞ SUS. ARA YATAK TAKOZ ARKA	02/2010- CARGO
FI12158 MOTOR TAKOZU SOL VE SAĞ MOTOR TAKOZU	1.4 16V / 95 HP / 70 KW
FI12159 VİRAJ DEMİR LASTİĞİ SOL VE SAĞ RUBBER	02/2010-

Ürün Kodu	Bilgi Notu
FI12160 MOTOR TAKOZU SOL VE SAĞ MOTOR TAKOZU	1.4 8V 05-
FI2009 ROTBAŞI SAĞ-SOL	ONLY: 1991-1993
FI23123025 ROT TAKIMI SOL VE SAĞ	MANUAL STEERING
FI23123026 ROT TAKIMI ÖN	POWER STEERING
FI3001A ROTMİLİ SAĞ-SOL 270	MANUAL STEERING
FI3002 ROTMİLİ M12X1,5 L=285	POWER STEERING
FI6093 SALINCAK ÖN SAĞ	ONLY: 1.4
FI6094 SALINCAK ÖN SOL	ONLY: 1.4
HN6013 SALINCAK ÖN ALT SAĞ	HONDA ACCORD: 1976 - 1981
HN6014 SALINCAK ÖN ALT SOL	HONDA ACCORD: 1976 - 1981
JP2003 ROTBAŞI SAĞ M14X1,5	JEEP CHEROKEE: 3.7i V6
JP2004 ROTBAŞI SOL M14X1,5	JEEP CHEROKEE: 3.7i V6
ME7005 ARA ROT ÖN AKS ONLY: SLK200KOM, SLK320, SLK32AMG	ONLY: SLK200 KOMP. - SLK320 - SLK32 AMG
MI6013 SALINCAK ÖN SAĞ ALT	ONLY FOR UAE and ISRAIL MODEL
MI6014 SALINCAK ÖN SOL ALT	ONLY FOR UAE and ISRAIL MODEL
MZ11020B SALINCAK VE DENGİ KOLU BURCU ÖN SOL VE SAĞ	WITHOUT INNER BUSH / BRACKET ONLY
MZ3025 ROTMİLİ M14X1,5 L=234	MAZDA MX-5: 1.8i - 2.0i

Ürün Kodu	Bilgi Notu
OP12028 MOTOR TAKOZU SOL VE SAĞ MOTOR TAKOZU	1.6-1.8
PE12029 TORSİYON BURCU SOL VE SAĞ	07/1996-
PO4001 Z ROT ÖN SAĞ METAL L=200	ONLY: 986
PO4002 Z ROT ÖN SOL METAL L=200	ONLY: 986
PO4003 Z ROT ÖN SAĞ METAL L=200	ONLY: 987
PO4004 Z ROT ÖN SOL METAL L=200	ONLY: 987
RN12155 BEŞİK (TRAVERS) BURCU SOL VE SAĞ	2001-
RN12156 MOTOR TAKOZU SOL VE SAĞ MOTOR TAKOZU	2,5 DTI
RN12158 MOTOR TAKOZU SOL VE SAĞ MOTOR TAKOZU YAĞLI	1.5 DCI
RN12159 AMORTİSÖR TAKOZU SOL VE SAĞ AMORTİSOR RULMANI	1.5Dci - 1.9Dci
RN12160 MOTOR TAKOZU SOL VE SAĞ MOTOR TAKOZU	1,2 - 1,4 - 1,8 - 1,9D
RN2004 ROTBAŞI DIESELL M14X1,5	ONLY: DIESELL
RN6047A SALINCAK ÖN SAĞ	DIESEL
RN6048A SALINCAK ÖN SOL	DIESEL
RO1005 ROTİL	1993-1997
SA5613 SALINCAK ÖN SAĞ	CH. NO: S2012272 --> S7014773 -->
SA5614 SALINCAK ÖN SOL	CH. NO: S2012272 --> S7014773 -->

Ürün Kodu	Bilgi Notu
SA6001 SALINCAK ÖN SAĞ	CH. NO: -->S2012271 --> S7014772
SA6002 SALINCAK ÖN SOL	CH. NO: -->S2012271 --> S7014772
SZ6001 SALINCAK ÖN	ONLY: 0.8 LT / YEAR: 1980-1985
SZ6002 SALINCAK ÖN	ONLY: 0.8 LT / YEAR: 1980-1985
TO3031 ROTMİLİ ÖN SAĞ - SOL 368	ONLY: 1,8LT
TO6028 SALINCAK ALT SAĞ	YEAR: 1988-->
TO6029 SALINCAK ALT SOL	YEAR: 1988-->
VW12028 MOTOR TAKOZU SOL VE SAĞ MOTOR TAKOZU	1,4 TDI -1,6 TDI
VW12029 MOTOR TAKOZU SOL VE SAĞ MOTOR TAKOZU	1,4 TFSI -1,6 TFSI
VW12030 MOTOR TAKOZU SOL VE SAĞ MOTOR TAKOZU ARKA	1,6-1,8
VW12031 MOTOR TAKOZU SOL VE SAĞ MOTOR TAKOZU	A4: 2,4-2,8 / A6: 2,4 QUATTRO / SUPERB: 2,8 V6 / PASSAT: 2,8 V6
VW12032 MOTOR TAKOZU SOL VE SAĞ MOTOR TAKOZU	A3: 2,0 FSI / ALTEA: 2,0 FSI / TOLEDO: 2,0 FSI / OCTAVIA: 2,0 FSI / CADDY: 2,0 FSI / GOLF: 2,0 TDI / GTI: 2,0 TDI / JETTA: 2,0 TDI / PASSAT: 2,0 FSI / TOURAN: 2,0 FSI
VW14011 AKS KÖRÜĞÜ +KELEPÇE+YAĞ. İÇ	SET = BELOW, CLAMPING CLIP and MOLYBDENUM GREASE / INNER