

# RIW

STEERING & SUSPENSION  
MANUFACTURER



## CATALOGO DE PRODUCTOS



### Nosotros

RIW, es una empresa productora de alta calidad en autopartes de suspensión y dirección para vehículos de pasajeros y vehículos comerciales en el aftermarket de industria automotriz (además de ofrecer estándares de calidad a niveles OEM). RIW tiene como objetivo mejorar la industria automotriz además de beneficiar la economía del país, con el objetivo de brindar calidad total y por consecuencia el usuario final obtendrá seguridad en los productos RIW. Como uno de los fabricantes de partes de suspensión y dirección con la gama mas amplia del en el mundo, los equipos de producción y ensamble de RIW que operan en las líneas de productos de suspensión y dirección para el aftermarket; rotulas, terminales, vieletas, coples, tornillos estabilizadores, varillas centrales, horquillas, brazos, bujes, soportes de hule. Como resultado de una amplia gama de productos, alta calidad, precio razonable y estudios enfocados al cliente, RIW ocupa el primer lugar entre las empresas de repuestos automotrices mas grandes de Turquía. Mediante la ejecución del desarrollo e Investigación del desarrollo de la producción de productos de partes de suspensión y dirección de vehículos de turismo, comerciales y ligeros con las condiciones mas avanzadas en tecnología. RIW es el fabricante mas moderno en la producción de estas piezas de Turquía.

La cultura de la empresa tiene como prioridad la calidad del producto, el desarrollo tecnológico y la satisfacción del cliente; por lo tanto, la Industria del Aftermarket Automotriz utiliza el producto de la marca RIW con confianza. Aprovechando las ultimas tecnologías de maquinado en sus modernas instalaciones de producción y también tomando la seguridad de los empleados como el principal principio en cada etapa de la producción, desde su diseño hasta el producto terminado en empaque, la distribución y comercialización del producto. RIW ha logrado ser una marca respetable en el mercado de todo el mundo por mas de 60 países.

### Misión

Proporcionar al mercado el último desarrollo de producto en la mas alta calidad, así como ser el primero en el aftermarket y proveer productos de calidad en cada parte del mundo.

### Visión

Diffundir los "Estándares de RIW" que se logra mediante la tecnología avanzada y las experiencias de posventa para beneficiar a todo el mundo.

### Producción Estratégica

Los ingenieros de RIW controlan toda las etapas de los procesos de producción, como el diseño del producto, diseño de moldes, maquinado, forjado en caliente y frío, forjado de aluminio, fresado de brazo vertical y horizontal, fabricación de brazos de control para soldadura, pintura, revestimiento y empaque en cada una de sus instalaciones por separado. RIW adopta cada etapa de la producción como una unidad diferente y defiende la idea de que para poder proporcionar el producto de mayor calidad y mas rapidez, cada unidad debe actuar como un proceso por separado durante su planificación para el ensamble y la producción. Por lo tanto en las actuales condiciones del mercado competitivo donde es difícil alcanzar grandes números de capital, RIW invierte en la dirección del control de calidad y el desarrollo.

A diferencia de la mentalidad en cada proceso, la producción esta bajo el mismo techo. RIW se asegura que las materias primas y los productos semi-terminados sean inspeccionados continuamente por ingenieros experimentados y que siempre se mantenga con la calidad bajo control en cada etapa del proceso de producción, con este sistema, gracias a la ultima tecnología en maquinaria y equipos de prueba utilizados para aplicar las pruebas de calidad en cada etapa de la producción. RIW siempre ofrece productos 100% controlados a todos sus clientes y minimiza el riesgo de error a cero y pretende ofrecer precios competitivos a los clientes al disminuir los costos del producto.

### Calidad Total

RIW aspira a un enfoque de Calidad Total, ha aumentado constantemente su capacidad de producción con las inversiones y los trabajos de calidad realizados, se ha convertido en una marca preferida en el mercado del aftermarket mundial. Actuando con la conciencia de ser un fabricante de componentes de seguridad. RIW exporta alta calidad de productos a varios países localizados en Europa, Norte de África, Medio Oriente, Australia, América del Norte y América del Sur.

En todas las etapas desde el inicio hasta el final de la producción, RIW supervisa de cerca y comprueba la calidad de sus productos para ofrecer productos confiables y de alta calidad a sus clientes. Todas las pruebas y procedimientos son llevados a cabo por ingenieros altamente experimentados de RIW hasta que se encuentra la calidad adecuada para desarrollar en la industria del aftermarket.



- The codes which has 6 characters are suspension parts (Additional codes are exceptional)
- The codes which has 7 characters are rubber parts (Additional codes are exceptional)
- There is no any specific code for Rod Assembly.
- Rod Assembly codes are the combine of Tie Rod End and Axial Joint.
- Same parts which are used at the different cars might have the same code.

# PE 6 001 J

## Brand

<b>AC</b> ACURA	<b>DC</b> DACIA	<b>IS</b> ISUZU	<b>LE</b> LEYLAND	<b>PE</b> PEUGEOT	<b>SM</b> SMART
<b>AF</b> ALFA ROMEO	<b>DW</b> DAEWOO	<b>IV</b> IVECO	<b>LC</b> LINCOLN	<b>PO</b> PORSCHE	<b>SY</b> SSANGYONG
<b>AU</b> AUDI	<b>DH</b> DAIHATSU	<b>JG</b> JAGUAR	<b>LO</b> LOTUS	<b>PR</b> PROTON	<b>SU</b> SUBARU
<b>BW</b> BMW	<b>DO</b> DODGE	<b>JP</b> JEEP	<b>MZ</b> MAZDA	<b>RE</b> RENAULT	<b>SZ</b> SUZUKI
<b>BU</b> BUICK	<b>FI</b> FIAT	<b>KI</b> KIA	<b>ME</b> MERCEDES	<b>RR</b> ROLLS-ROYCE	<b>TO</b> TOYOTA
<b>CD</b> CADILLAC	<b>FO</b> FORD	<b>LD</b> LADA	<b>MC</b> MINI COOPER	<b>RO</b> ROVER	<b>VA</b> VAUXHALL
<b>CV</b> CHEVROLET	<b>HN</b> HONDA	<b>LR</b> LAND ROVER	<b>MI</b> MITSUBISHI	<b>SA</b> SAAB	<b>VW</b> VOLKSWAGEN
<b>CY</b> CHRYSLER	<b>HY</b> HYUNDAI	<b>LV</b> LDV	<b>NS</b> NISSAN	<b>SE</b> SEAT	<b>VO</b> VOLVO
<b>CI</b> CITROËN	<b>IK</b> IKCO	<b>LX</b> LEXUS	<b>OP</b> OPEL	<b>SK</b> SKODA	

PE

## Product Group

<b>1</b> BALL JOINT	<b>7</b> CENTER ROD & DRAG LINK	<b>23</b> TIE ROD ASSEMBLY
<b>2</b> TIE ROD END	<b>8</b> SUSPENSION KITS	<b>12</b> MOUNTING & RUBBER SUPPORT
<b>3</b> AXIAL JOINT (INNER TIE ROD)	<b>9</b> REAR WISHBONE AND CONTROL ARM	<b>128</b> MOUNTING or RUBBER SUPPORT KIT
<b>4</b> LINK STABILIZER	<b>10</b> BUSH	<b>13</b> BELLOWS STEERING
<b>5</b> CONTROL ARM	<b>11</b> BUSH	<b>14</b> BELLOWS DRIVE SHAFT
<b>6</b> WISHBONE	<b>118</b> REPAIR & BUSH KIT	

6

## Numbers

001 Any Number ■

## Option

### ADDITIONALS CODES AND MEANINGS

<b>K</b> K FOR BALL JOINTS	<b>B</b> B FOR WISHBONE and CONTROL ARMS
VW1012K 1 = BALL JOINT K = WITH EXTRA ACCESSORIES	BW5005B 5 = CONTROL ARM B = WITHOUT BUSHING
VW1012 1 = BALL JOINT	BW5005 5 = CONTROL ARM (The similar as OE part)
<b>J</b> J FOR WISHBONES	<b>K</b> K FOR MOUNTINGS (RUBBER PARTS)
PE6001J 6 = WISHBONE J = WITHOUT BALL JOINT	CV12005K 12 = MOUNTING K = KIT, 2 PIECES or WITH EXTRA ACCESSORIES
PE6001 6 = WISHBONE (The similar as the OE part)	CV12005 12 = MOUNTING (The similar as OE part)
<b>K</b> K FOR WISHBONES or CONTROL ARMS (5,6 or 9)	<b>A</b> THE PRODUCT HAS DIFFERENT OPTION
BW6005K 6 = WISHBONE K = WITH EXTRA ACCESSORIES	FO4030A 4 = LINK STABILIZER A = OPTION (metal, rubber), plastic etc)
BW6005 6 = WISHBONE	FO4030 4 = LINK STABILIZER (The similar as OE part)

J

## TABLA DE CONTENIDO

MARCA	PAGÄ°NA	MARCA	PAGÄ°NA
ACURA	6 / 9	PORSCHE	625 / 629
ALFA ROMEO	10 / 12	PROTON	630 / 631
ALPINA	13 / 14	RAM	632 / 633
AMERICAN MOTORS	15 / 16	RENAULT	634 / 652
ASTON MARTIN	17 / 18	ROLLS-ROYCE	653 / 654
AUDI	19 / 45	ROVER	655 / 657
BENTLEY	46 / 47	SAAB	658 / 661
BMW	48 / 76	SATURN	662 / 664
BUICK	77 / 93	SCION	665 / 666
CADILLAC	94 / 104	SEAT	667 / 684
CHEVROLET	105 / 158	SKODA	685 / 705
CHRYSLER	159 / 169	SMART	706 / 707
CITROEN	170 / 193	SSANGYONG	708 / 711
CUPRA	194 / 196	SUBARU	712 / 720
DACIA	197 / 202	SUZUKI	721 / 725
DAEWOO	203 / 206	TALBOT	726 / 727
DAIHATSU	207 / 208	TOYOTA	728 / 754
DODGE	209 / 235	VAUXHALL	755 / 768
EAGLE	236 / 238	VOLKSWAGEN	769 / 819
EDSEL	239 / 241	VOLVO	820 / 859
FIAT	242 / 254		
FORD	255 / 297		
GMC	298 / 323		
HOLDEN	324 / 325		
HONDA	326 / 337		
HUMMER	338 / 339		
HYUNDAI	340 / 366		
INFINITI	367 / 372		
ISUZU	373 / 378		
IVECO	379 / 380		
JAGUAR	381 / 385		
JEEP	386 / 394		
KIA	395 / 410		
LADA	411 / 412		
LAMBORGHINI	413 / 414		
LANCIA	415 / 417		
LAND ROVER	418 / 421		
LEXUS	422 / 427		
LINCOLN	428 / 437		
MAN	438 / 439		
MAZDA	440 / 455		
MERCEDES	456 / 490		
MERCURY	491 / 497		
MINI	498 / 500		
MITSUBISHI	501 / 516		
NISSAN	517 / 553		
OLDSMOBILE	554 / 564		
OPEL	565 / 582		
PEUGEOT	583 / 605		
PLYMOUTH	606 / 609		
PONTIAC	610 / 624		









**RIW<sup>®</sup>**

**ACURA**

**CL YA4 2001 - 2003**

Imagen	Clave del Producto y Descripción	Detalles	OEM
	<b>HN6027J</b> HORQUILLAS FRONTAL SUPERIOR DERECHO	Peso : 1,120 kg / 2.469 lb Tipo de Material : Chapa Metálica	51460-S1AE01*
	<b>HN6028J</b> HORQUILLAS FRONTAL SUPERIOR IZQUIERDO	Peso : 1,120 kg / 2.469 lb Tipo de Material : Chapa Metálica	51450-S1AE01*
	<b>HN11042</b> BUJES TRASERA	Chasis (Delantero / Trasero) : Trasera Posicion : Izquierda Y Derecha Peso : 0,2 kg / 0.441 lb Nota : SALINCAK BURCU ARKA	52390SV3A01*, 52390SV3A01-P 52400S3VA01*

**MDX YD1 2001 - 2006**

Imagen	Clave del Producto y Descripción	Detalles	OEM
	<b>AC1002</b> RÓTULA FRONTAL INFERIOR	Peso : 0,450 kg / 0.992 lb	part of 51350S3VA10, part of 51360S3VA10
	<b>AC6003</b> HORQUILLAS FRONTAL DERECHO INFERIOR	Peso : 6,510 kg / 14.352 lb Tipo de Material : Döküm Çelik	51350S3VA10, 51360-S3V-A01 51360-S3V-A03, 51360-S3V-A10
	<b>AC6004</b> HORQUILLAS FRONTAL INFERIOR IZQUIERDO	Peso : 6,510 kg / 14.352 lb Tipo de Material : Döküm Çelik	51350-S3V-A01, 51350-S3V-A03 51350-S3V-A10, 51360S3VA10
	<b>HN9005</b> HORQUILLAS TRASERO DERECHA	Peso : 0,87 kg / 1.918 lb Tipo de Material : Acero Forjado	52390SV3A01, 52390-SV3-A01
	<b>HN9006</b> HORQUILLAS TRASERO IZQUIERDO	Peso : 0,87 kg / 1.918 lb Tipo de Material : Acero Forjado	52400S3VA01, 52400-S3V-A01
	<b>HN11042</b> BUJES TRASERA	Chasis (Delantero / Trasero) : Trasera Posicion : Izquierda Y Derecha Peso : 0,2 kg / 0.441 lb Nota : SALINCAK BURCU ARKA	52390SV3A01*, 52390SV3A01-P 52400S3VA01*

**RDX I TB1 2007 - 2012**

Imagen	Clave del Producto y Descripción	Detalles	OEM
	<b>AC2004</b> TERMINAL EXTERIOR DELANTERO	Peso : 0,464 kg / 1.023 lb Longitud : 304 mm / 11.97 inch	53540STKA01, 53540-STK-A01 53540-TX4-A01, 53540-TX4-A02

**RDX II 2013 - 2015**

Imagen	Clave del Producto y Descripción	Detalles	OEM
	<b>AC2004</b> TERMINAL EXTERIOR DELANTERO	Peso : 0,464 kg / 1.023 lb Longitud : 304 mm / 11.97 inch	53540STKA01, 53540-STK-A01 53540-TX4-A01, 53540-TX4-A02

**RDX II FACELIFT 2016 - 2018**

Imagen	Clave del Producto y Descripción	Detalles	OEM
	<b>AC2004</b> TERMINAL EXTERIOR DELANTERO	Peso : 0,464 kg / 1.023 lb Longitud : 304 mm / 11.97 inch	53540STKA01, 53540-STK-A01 53540-TX4-A01, 53540-TX4-A02

**RSX 2001 - 2006**

Imagen	Clave del Producto y Descripción	Detalles	OEM
	<b>HN12013</b> SOPORTE INFERIOR TRASERO	Chasis (Delantero / Trasero) : Trasera Posicion : Peso : 0.21 kg / 0.463 lb	52365-S6M-004, 52366-S5A-004 52366-S5A-014, 52366-S5A-024







**TL UA4, UA5 1999 - 2003**

Imagen	Clave del Producto y Descripción	Detalles	OEM
	<b>HN6027J</b> HORQUILLAS FRONTAL SUPERIOR DERECHO	Peso : 1,120 kg / 2.469 lb Tipo de Material : Chapa Metálica	51460-S1AE01*
	<b>HN6028J</b> HORQUILLAS FRONTAL SUPERIOR IZQUIERDO	Peso : 1,120 kg / 2.469 lb Tipo de Material : Chapa Metálica	51450-S1AE01*
	<b>HN11042</b> BUJES TRASERA	Chasis (Delantero / Trasero) : Trasera Posicion : Izquierda Y Derecha Peso : 0,2 kg / 0.441 lb Nota : SALINCAK BURCU ARKA	52390SV3A01*, 52390SV3A01-P 52400S3VA01*

\* Nombres de los vehículos, marcas, modelos, símbolos y logos, número OE y otros números de terceros en el sitio web y catálogo solo son con fines de referencia.



**TL UA6, UA7 2004 - 2008**

Imagen	Clave del Producto y Descripción	Detalles	OEM
	<b>AC1001</b> RÓTULA FRONTAL INFERIOR	Peso : 0,222 kg / 0.489 lb	51460SEPA02-P, PART OF 51460SEPA02
	<b>AC1003</b> RÓTULA FRONTAL INFERIOR	Peso : 0,456 kg / 1.005 lb	51210SEPA01
	<b>AC4013</b> TORNILLO ESTABILIZADOR FRONTAL DERECHO	Peso : 0,213 kg / 0.470 lb	51320SDAA05, 51320-SDA-A05
	<b>AC4014</b> TORNILLO ESTABILIZADOR FRONTAL IZQUIERDO	Peso : 0,213 kg / 0.470 lb	51321SDAA05, 51321-SDA-A05
	<b>AC6005</b> HORQUILLAS FRONTAL DERECHO INFERIOR	Peso : 6,9 kg / 15.212 lb Tipo de Material : Döküm Çelik	51350SEPA00, 51350-SEP-A00 51350-SEP-A10
	<b>AC6006</b> HORQUILLAS FRONTAL INFERIOR IZQUIERDO	Peso : 6,9 kg / 15.212 lb Tipo de Material : Döküm Çelik	51360SEPA00, 51360-SEP-A00 51360-SEP-A10
	<b>AC9001</b> HORQUILLAS TRASERO SUPERIOR	Peso : 0,87 kg / 1.918 lb Tipo de Material : Acero Forjado	52390SEPA03, 52390-SEPA03 MS601172

**RIW<sup>®</sup>**

**ALFA ROMEO**

145		930		1994 - 2001	
Imagen	Clave del Producto y Descripción	Detalles	OEM		
	<b>FI11803</b> BUJES DELANTERO	Chasis (Delantero / Trasero) : Delantero Posicion : Izquierda Y Derecha Peso : 1,013 kg / 2.233 lb Nota : TAMÍR KITI			
	<b>FI12175</b> SOPORTE DELANTERO	Chasis (Delantero / Trasero) : Delantero Posicion : Izquierda Y Derecha Peso : 0.296 kg / 0.653 lb	60806398, 7601502		

146		930		1994 - 2001	
Imagen	Clave del Producto y Descripción	Detalles	OEM		
	<b>FI11803</b> BUJES DELANTERO	Chasis (Delantero / Trasero) : Delantero Posicion : Izquierda Y Derecha Peso : 1,013 kg / 2.233 lb Nota : TAMÍR KITI			
	<b>FI12175</b> SOPORTE DELANTERO	Chasis (Delantero / Trasero) : Delantero Posicion : Izquierda Y Derecha Peso : 0.296 kg / 0.653 lb	60806398, 7601502		

155		167		1992 - 1998	
Imagen	Clave del Producto y Descripción	Detalles	OEM		
	<b>FI12175</b> SOPORTE DELANTERO	Chasis (Delantero / Trasero) : Delantero Posicion : Izquierda Y Derecha Peso : 0.296 kg / 0.653 lb	60806398, 7601502		

GIULIETTA		940		2010 - 2016	
Imagen	Clave del Producto y Descripción	Detalles	OEM		
	<b>AF6020J</b> HORQUILLAS FRONTAL DERECHO INFERIOR	Peso : 2.88 kg / 6.349 lb Tipo de Material : Chapa Metálica			
	<b>AF6021J</b> HORQUILLAS FRONTAL INFERIOR IZQUIERDO	Peso : 2.88 kg / 6.349 lb Tipo de Material : Chapa Metálica			



**MITO 955 2008 - 2018**

Imagen	Clave del Producto y Descripción	Detalles	OEM
	<p><b>F16059J</b> HORQUILLAS FRONTAL INFERIOR IZQUIERDO</p>	<p>Peso : 2,100 kg / 4.630 lb Tipo de Material : Chapa Metálica</p>	
	<p><b>F16060J</b> HORQUILLAS FRONTAL DERECHO INFERIOR</p>	<p>Peso : 2,170 kg / 4.784 lb Tipo de Material : Chapa Metálica</p>	

\* Nombres de los vehículos, marcas, modelos, símbolos y logos, número OE y otros números de terceros en el sitio web y catálogo solo son con fines de referencia.

**RIW<sup>®</sup>**

**ALPINA**

**B6** **COUPE F06** **2014 -**

Imagen	Clave del Producto y Descripción	Detalles	OEM
	<b>BW6034</b> HORQUILLAS FRONTAL SUPERIOR	Tipo de Material : Aluminio	31126779908

**B7** **F01, F02** **2009 - 2016**

Imagen	Clave del Producto y Descripción	Detalles	OEM
	<b>BW6034</b> HORQUILLAS FRONTAL SUPERIOR	Tipo de Material : Aluminio	31126779908

\* Nombres de los vehículos, marcas, modelos, símbolos y logos, número OE y otros números de terceros en el sitio web y catálogo solo son con fines de referencia.



**RIW<sup>®</sup>**

**AMERICAN MOTORS**

**PACER****1975 - 1980**

Imagen	Clave del Producto y Descripción	Detalles	OEM
	<b>CY4014</b> TORNILLO ESTABILIZADOR DELANTERO	Peso : 0,186 kg / 0.410 lb Longitud : 135 mm / 5.31 inch	4695831AB, 5482524010

**RIW<sup>®</sup>**

**ASTON MARTIN**

**CYGNET****2011 - 2013**

Imagen	Clave del Producto y Descripción	Detalles	OEM
	<b>TO11031</b> BUJES CENTRAL	Posición : Peso : 0,245 kg / 0.540 lb	4806879015*, 4806979015*



**RIW<sup>®</sup>**

**AUDI**

**100**
**44, 44Q, C3**
**1982 - 1991**

Imagen	Clave del Producto y Descripción	Detalles	OEM
	<b>AU12018</b> SOPORTE DELANTERO	Chasis (Delantero / Trasero) : Delantero Posicion : Izquierda Y Derecha Peso : 0,076 kg / 0.168 lb Nota : Goma	431411327A
	<b>AU12018K</b> SOPORTE DELANTERO	Chasis (Delantero / Trasero) : Delantero Posicion : Izquierda Y Derecha Peso : 0.152 kg / 0.335 lb Nota : Goma	431411327A

**80**
**1974 - 1981**



Imagen	Clave del Producto y Descripción	Detalles	OEM
	<b>AU12007K</b> GOMA DE BARRA ESTABILIZADORA DELANTERO	Chasis (Delantero / Trasero) : Delantero Posicion : Izquierda Y Derecha Peso : 0.04 kg / 0.088 lb Tipo de Material : Rubber	823411327B*, 823411327B
	<b>AU12008K</b> GOMA DE BARRA ESTABILIZADORA DELANTERO	Chasis (Delantero / Trasero) : Delantero Posicion : Izquierda Y Derecha Peso : 0.06 kg / 0.132 lb Tipo de Material : Rubber	823411313A*
	<b>VW12104K</b> SOPORTE	Posicion : Izquierda Y Derecha Peso : 0.514 kg / 1.133 lb Nota : 2 PCS	811412323C, 811412323D 8A0412323B, 8A0412323D

**80**
**1981 - 1988**



Imagen	Clave del Producto y Descripción	Detalles	OEM
	<b>AU12015K</b> SOPORTE TRASERA	Chasis (Delantero / Trasero) : Trasera Posicion : Izquierda Y Derecha Peso : 0,24 kg / 0.529 lb	811511247
	<b>AU12007K</b> GOMA DE BARRA ESTABILIZADORA DELANTERO	Chasis (Delantero / Trasero) : Delantero Posicion : Izquierda Y Derecha Peso : 0.04 kg / 0.088 lb Tipo de Material : Rubber	823411327B*, 823411327B
	<b>AU12008K</b> GOMA DE BARRA ESTABILIZADORA DELANTERO	Chasis (Delantero / Trasero) : Delantero Posicion : Izquierda Y Derecha Peso : 0.06 kg / 0.132 lb Tipo de Material : Rubber	823411313A*
	<b>VW12104K</b> SOPORTE	Posicion : Izquierda Y Derecha Peso : 0.514 kg / 1.133 lb Nota : 2 PCS	811412323C, 811412323D 8A0412323B, 8A0412323D

\* Nombres de los vehículos, marcas, modelos, símbolos y logos, número OE y otros números de terceros en el sitio web y catálogo solo son con fines de referencia.



**80**
**1989 - 1991**

Imagen	Clave del Producto y Descripción	Detalles	OEM
	<b>AU12007K</b> GOMA DE BARRA ESTABILIZADORA DELANTERO	Chasis (Delantero / Trasero) : Delantero Posicion : Izquierda Y Derecha Peso : 0.04 kg / 0.088 lb Tipo de Material : Rubber	823411327B*, 823411327B
	<b>AU12008K</b> GOMA DE BARRA ESTABILIZADORA DELANTERO	Chasis (Delantero / Trasero) : Delantero Posicion : Izquierda Y Derecha Peso : 0.06 kg / 0.132 lb Tipo de Material : Rubber	823411313A*
	<b>VW12104K</b> SOPORTE	Posicion : Izquierda Y Derecha Peso : 0.514 kg / 1.133 lb Nota : 2 PCS	811412323C, 811412323D 8A0412323B, 8A0412323D

**80**
**1992 - 1994**

Imagen	Clave del Producto y Descripción	Detalles	OEM
	<b>VW12020K</b> SOPORTE DELANTERO	Chasis (Delantero / Trasero) : Delantero Posicion : Izquierda Y Derecha Peso : 0.14 kg / 0.309 lb Tipo de Material : Rubber	8D0511327C*
	<b>VW12104K</b> SOPORTE	Posicion : Izquierda Y Derecha Peso : 0.514 kg / 1.133 lb Nota : 2 PCS	811412323C, 811412323D 8A0412323B, 8A0412323D

**90**
**1974 - 1981**

Imagen	Clave del Producto y Descripción	Detalles	OEM
	<b>AU12007K</b> GOMA DE BARRA ESTABILIZADORA DELANTERO	Chasis (Delantero / Trasero) : Delantero Posicion : Izquierda Y Derecha Peso : 0.04 kg / 0.088 lb Tipo de Material : Rubber	823411327B*, 823411327B
	<b>AU12008K</b> GOMA DE BARRA ESTABILIZADORA DELANTERO	Chasis (Delantero / Trasero) : Delantero Posicion : Izquierda Y Derecha Peso : 0.06 kg / 0.132 lb Tipo de Material : Rubber	823411313A*
	<b>VW12104K</b> SOPORTE	Posicion : Izquierda Y Derecha Peso : 0.514 kg / 1.133 lb Nota : 2 PCS	811412323C, 811412323D 8A0412323B, 8A0412323D



\* Nombres de los vehículos, marcas, modelos, símbolos y logos, número OE y otros números de terceros en el sitio web y catálogo solo son con fines de referencia.



**90**
**1981 - 1988**

Imagen	Clave del Producto y Descripción	Detalles	OEM
	<b>AU12015K</b> SOPORTE TRASERA	Chasis (Delantero / Trasero) : Trasera Posicion : Izquierda Y Derecha Peso : 0,24 kg / 0.529 lb	811511247
	<b>AU12007K</b> GOMA DE BARRA ESTABILIZADORA DELANTERO	Chasis (Delantero / Trasero) : Delantero Posicion : Izquierda Y Derecha Peso : 0.04 kg / 0.088 lb Tipo de Material : Rubber	823411327B*, 823411327B
	<b>AU12008K</b> GOMA DE BARRA ESTABILIZADORA DELANTERO	Chasis (Delantero / Trasero) : Delantero Posicion : Izquierda Y Derecha Peso : 0.06 kg / 0.132 lb Tipo de Material : Rubber	823411313A*
	<b>VW12104K</b> SOPORTE	Posicion : Izquierda Y Derecha Peso : 0.514 kg / 1.133 lb Nota : 2 PCS	811412323C, 811412323D 8A0412323B, 8A0412323D

**90**
**1989 - 1991**

Imagen	Clave del Producto y Descripción	Detalles	OEM
	<b>AU12007K</b> GOMA DE BARRA ESTABILIZADORA DELANTERO	Chasis (Delantero / Trasero) : Delantero Posicion : Izquierda Y Derecha Peso : 0.04 kg / 0.088 lb Tipo de Material : Rubber	823411327B*, 823411327B
	<b>AU12008K</b> GOMA DE BARRA ESTABILIZADORA DELANTERO	Chasis (Delantero / Trasero) : Delantero Posicion : Izquierda Y Derecha Peso : 0.06 kg / 0.132 lb Tipo de Material : Rubber	823411313A*
	<b>VW12104K</b> SOPORTE	Posicion : Izquierda Y Derecha Peso : 0.514 kg / 1.133 lb Nota : 2 PCS	811412323C, 811412323D 8A0412323B, 8A0412323D

**90**
**1992 - 1994**

Imagen	Clave del Producto y Descripción	Detalles	OEM
	<b>VW12020K</b> SOPORTE DELANTERO	Chasis (Delantero / Trasero) : Delantero Posicion : Izquierda Y Derecha Peso : 0.14 kg / 0.309 lb Tipo de Material : Rubber	8D0511327C*
	<b>VW12104K</b> SOPORTE	Posicion : Izquierda Y Derecha Peso : 0.514 kg / 1.133 lb Nota : 2 PCS	811412323C, 811412323D 8A0412323B, 8A0412323D

\* Nombres de los vehículos, marcas, modelos, símbolos y logos, número OE y otros números de terceros en el sitio web y catálogo solo son con fines de referencia.

A1		8X		2010 - 2019	
Imagen	Clave del Producto y Descripción	Detalles	OEM		
	<b>VW11037</b> BUJES	Posicion : Izquierda Y Derecha Peso : 0.11 kg / 0.243 lb	1K0505279A		
	<b>VW12024K</b> GOMA DE BARRA ESTABILIZADORA DELANTERO	Chasis (Delantero / Trasero) : Delantero Posicion : Izquierda Y Derecha Peso : 0.06 kg / 0.132 lb Tipo de Material : Rubber Nota : VÍRAJ LASTIĞI (IKLI)	6Q0411303AA*, 6Q0411303AA 6Q0411303AD*, 6Q0411303AD 6Q0411305H*, 6Q0411305H 6Q0411314M*, 6Q0411314M 6Q0411314Q*, 6Q0411314Q		
	<b>VW12061K</b> SOPORTE	Posicion : Izquierda Y Derecha Peso : 0.7 kg / 1.543 lb Nota : 2 PCS	1H0412365A, 1J0412249 1J0412331BS, 1J0412331C		
	<b>VW12123</b> SOPORTE IZQUIERDO	Posicion : Izquierdo Peso : 1.642 kg / 3.620 lb Tipo de Material : Şanzuman Takozu	6Q0199555AE, 6Q0199555AT 6R0199555, 6RF199555A 6RF199555C		
	<b>AU14001</b> CUBRE POLVO DE JUNTA HOMOCINETICA	Peso : 0.233 kg / 0.514 lb	6Q0498203A		

A2		8Z0		2000 - 2005	
Imagen	Clave del Producto y Descripción	Detalles	OEM		
	<b>AU11069</b> BUJES FRONTAL INFERIOR	Chasis (Delantero / Trasero) : Delantero Posicion : Peso : 0.194 kg / 0.428 lb	6LL407183, 8Z0407183 8Z0407183A		
	<b>VW12049K</b> SOPORTE DELANTERO	Chasis (Delantero / Trasero) : Delantero Posicion : Izquierda Y Derecha Peso : 0.06 kg / 0.132 lb Tipo de Material : Rubber	8Z0411314B*		
	<b>VW12050K</b> GOMA DE BARRA ESTABILIZADORA DELANTERO	Chasis (Delantero / Trasero) : Delantero Posicion : Izquierda Y Derecha Peso : 0.08 kg / 0.176 lb Tipo de Material : Rubber Nota : VÍRAJ LASTIĞI (IKLI)	6Q0411314P*, 6Q0411314P		
	<b>VW12109K</b> SOPORTE	Posicion : Izquierda Y Derecha Peso : 0.52 kg / 1.146 lb Nota : 2 PCS	6N0412249C, 6N0412249E		
	<b>VW12801</b> SOPORTE	Posicion : Izquierda Y Derecha Peso : 1.269 kg / 2.798 lb Nota : KIT = VW12115 and VW12109	6N0412249C, 6N0412249E 6N0412331D, 6N0412331E 6Q0412331B		

\* Nombres de los vehículos, marcas, modelos, símbolos y logos, número OE y otros números de terceros en el sitio web y catálogo solo son con fines de referencia.

**A2** **8Z0** **2000 - 2005**

Imagen	Clave del Producto y Descripción	Detalles	OEM
	<b>AU14001</b> CUBRE POLVO DE JUNTA HOMOCINETICA	Peso : 0.233 kg / 0.514 lb	6Q0498203A

**VW8001 / Kit De Suspension Y Direccion Delantero**

**A3**

**8L1**

**1996 - 2003**









**Piezas del Kit**

Imagen	RIWCodigo / Nombre	OEM	OEM	RIWCodigo / Nombre	Imagen
	<b>AU2009</b> Terminal Exterior Frontal Derecho	1J0422812B, 3A0422812B 6R0423812A	1J0422811B, 1JD422811 3A0422811B, 6R0423811A	<b>AU2010</b> Terminal Exterior Frontal Izquierdo	
	<b>AU3001</b> Terminal Interior Delantero	1J0422803B, 1J0422804B 1J0422804E, 1J0422807 1J0422807B, 1J0422821B	1J0411315E, 1J0411315G 1J0422315G	<b>VW4011</b> Tornillo Estabilizador Delantero	
	<b>AU6008</b> Horquillas Frontal Derecho Inferior	1J0407151B	1J0407151A	<b>AU6009</b> Horquillas Frontal Inferior Izquierdo	

\* Nombres de los vehiculos, marcas, modelos, simbolos y logos, numero OE y otros numeros de terceros en el sitio web y catalogo solo son con fines de referencia.



**A3 8L1 1996 - 2003**









Imagen	Clave del Producto y Descripción	Detalles	OEM
	<b>VW12016K</b> GOMA DE BARRA ESTABILIZADORA DELANTERO	Chasis (Delantero / Trasero) : Delantero Posicion : Izquierda Y Derecha Peso : 0.06 kg / 0.132 lb Tipo de Material : Rubber Nota : ¡KIL!	1J0411314G, 1J0411314T 8N0411303G, 8N0411303H
	<b>VW12020K</b> SOPORTE DELANTERO	Chasis (Delantero / Trasero) : Delantero Posicion : Izquierda Y Derecha Peso : 0.14 kg / 0.309 lb Tipo de Material : Rubber	8D0511327C*
	<b>VW12048K</b> SOPORTE DELANTERO	Chasis (Delantero / Trasero) : Delantero Posicion : Izquierda Y Derecha Peso : 0.06 kg / 0.132 lb Tipo de Material : Rubber	1J0411314P*
	<b>VW12052K</b> SOPORTE DELANTERO	Chasis (Delantero / Trasero) : Delantero Posicion : Izquierda Y Derecha Peso : 0.12 kg / 0.265 lb Tipo de Material : Rubber	1J0411314R*
	<b>VW12064K</b> SOPORTE DELANTERO	Chasis (Delantero / Trasero) : Delantero Posicion : Izquierda Y Derecha Peso : 0.046 kg / 0.101 lb Tipo de Material : Rubber	1J0411314C*
	<b>VW12117K</b> SOPORTE DELANTERO	Chasis (Delantero / Trasero) : Delantero Posicion : Izquierda Y Derecha Peso : 0.16 kg / 0.353 lb Tipo de Material : Rubber	1J0411327
	<b>VW12061K</b> SOPORTE	Posicion : Izquierda Y Derecha Peso : 0.7 kg / 1.543 lb Nota : 2 PCS	1H0412365A, 1J0412249 1J0412331BS, 1J0412331C

**A3 8P1 2003 - 2012**

Imagen	Clave del Producto y Descripción	Detalles	OEM
	<b>VW11037</b> BUJES	Posicion : Izquierda Y Derecha Peso : 0.11 kg / 0.243 lb	1K0505279A
	<b>VW11055</b> BUJES INTERIOR	Posicion : Interior Izquierdo Y Derecho Peso : 0.121 kg / 0.267 lb	1K0407183E, 8J0407183
	<b>VW11056</b> BUJES TRASERA	Chasis (Delantero / Trasero) : Trasera Posicion : Izquierda Y Derecha Peso : 0.13 kg / 0.287 lb	1K0505203A, 1K0505323D 1K0505323G, 1K0505323H 1K0505323N, 5Q0505323C

\* Nombres de los vehículos, marcas, modelos, símbolos y logos, número OE y otros números de terceros en el sitio web y catálogo solo son con fines de referencia.

A3		8P1		2003 - 2012	
Imagen	Clave del Producto y Descripción	Detalles	OEM		
	<b>VW12109K</b> SOPORTE	Posicion : Izquierda Y Derecha Peso : 0.52 kg / 1.146 lb Nota : 2 PCS	6N0412249C, 6N0412249E		
	<b>VW12124</b> SOPORTE	Posicion : Izquierda Y Derecha Peso : 1.927 kg / 4.248 lb	1K0199262A, 1K0199262AA 1K0199262AS		





A3		8V1		2012 - 2020	
Imagen	Clave del Producto y Descripción	Detalles	OEM		
	<b>AU9012</b> HORQUILLAS TRASERO INFERIOR DERECHO	Peso : 1,640 kg / 3.616 lb Tipo de Material : Chapa Metálica	5Q0505224D		
	<b>AU9013</b> HORQUILLAS TRASERO INFERIOR IZQUIERDO	Peso : 1,640 kg / 3.616 lb Tipo de Material : Chapa Metálica	5Q0505223D		
	<b>VW9005</b> HORQUILLAS ARKA ALT ÖNDEN	Peso : 0,566 kg / 1.248 lb Tipo de Material : Chapa Metálica	5Q0501529C, 5Q0501529D 5Q0501529E, 5Q0501529F		
	<b>AU11068</b> BUJES INFERIOR TRASERO	Chasis (Delantero / Trasero) : Trasera Posicion : Peso : 0,201 kg / 0.443 lb Tipo de Material : Metal	PART OF 5Q0505223D, PART OF 5Q0505224D		
	<b>VW11037</b> BUJES	Posicion : Izquierda Y Derecha Peso : 0.11 kg / 0.243 lb	1K0505279A		
	<b>VW11075</b> BUJES TRASERA	Chasis (Delantero / Trasero) : Trasera Posicion : Izquierda Y Derecha Peso : 0,870 kg / 1.918 lb Nota : FORWARD and INNER	Part of 5Q0501529C, Part of 5Q0501529D Part of 5Q0501529E, Part of 5Q0501529F		
	<b>VW11076</b> BUJES TRASERA	Chasis (Delantero / Trasero) : Trasera Posicion : Izquierda Y Derecha Peso : 0,870 kg / 1.918 lb Nota : FORWARD and OUTER	Part of 5Q0501529C, Part of 5Q0501529D Part of 5Q0501529E, Part of 5Q0501529F		
	<b>AU12019</b> SOPORTE	Posicion : Izquierda Y Derecha Peso : 0.204 kg / 0.450 lb Tipo de Material : Motor Takozu	5Q0198037, 5QD199867		

\* Nombres de los vehículos, marcas, modelos, símbolos y logos, número OE y otros números de terceros en el sitio web y catálogo solo son con fines de referencia.

**A3 8V1 2012 - 2020**

Imagen	Clave del Producto y Descripción	Detalles	OEM
	<b>AU12019K</b> SOPORTE	Posicion : Izquierda Y Derecha Peso : 0.408 kg / 0.899 lb Tipo de Material : Motor Takoza Takim	5Q0198037
	<b>AU12020</b> SOPORTE	Posicion : Izquierda Y Derecha Peso : 0.21 kg / 0.463 lb Tipo de Material : Motor Takoza	5Q0198037, 5Q0199868 5QD199868
	<b>AU12022</b> SOPORTE	Posicion : Izquierda Y Derecha Peso : 1.58 kg / 3.483 lb Tipo de Material : Motor Takoza	5Q0199262, 5Q0199262BH 5Q0199262DE
	<b>AU12023</b> SOPORTE	Posicion : Izquierda Y Derecha Peso : 1.58 kg / 3.483 lb Tipo de Material : Motor Takoza Nota : 7 İLERİ	5Q0199262BE, 5Q0199262BF

**A3 8Y 2020 -**

Imagen	Clave del Producto y Descripción	Detalles	OEM
	<b>AU9012</b> HORQUILLAS TRASERO INFERIOR DERECHO	Peso : 1,640 kg / 3.616 lb Tipo de Material : Chapa Metálica	5Q0505224D
	<b>AU9013</b> HORQUILLAS TRASERO INFERIOR IZQUIERDO	Peso : 1,640 kg / 3.616 lb Tipo de Material : Chapa Metálica	5Q0505223D
	<b>AU11068</b> BUJES INFERIOR TRASERO	Chasis (Delantero / Trasero) : Trasera Posicion : Peso : 0,201 kg / 0.443 lb Tipo de Material : Metal	PART OF 5Q0505223D, PART OF 5Q0505224D
	<b>VW11076</b> BUJES TRASERA	Chasis (Delantero / Trasero) : Trasera Posicion : Izquierda Y Derecha Peso : 0,870 kg / 1.918 lb Nota : FORWARD and OUTER	Part of 5Q0501529C, Part of 5Q0501529D Part of 5Q0501529E, Part of 5Q0501529F

**A4 8D2, 8E5, B5 1995 - 2001**

Imagen	Clave del Producto y Descripción	Detalles	OEM
	<b>AU11061</b> BUJES TRASERA	Chasis (Delantero / Trasero) : Trasera Posicion : Izquierda Y Derecha Peso : 0,423 kg / 0.933 lb	8D0501530**, 8D0501530-P

\* Nombres de los vehículos, marcas, modelos, símbolos y logos, número OE y otros números de terceros en el sitio web y catálogo solo son con fines de referencia.



**A4 8D2, 8E5, B5 1995 - 2001**

Imagen	Clave del Producto y Descripción	Detalles	OEM
	<b>AU12005K</b> GOMA DE BARRA ESTABILIZADORA DELANTERO	Chasis (Delantero / Trasero) : Delantero Posicion : Izquierda Y Derecha Peso : 0.12 kg / 0.265 lb Tipo de Material : Rubber	4D0411327F, 4D0411327H
	<b>VW12020K</b> SOPORTE DELANTERO	Chasis (Delantero / Trasero) : Delantero Posicion : Izquierda Y Derecha Peso : 0.14 kg / 0.309 lb Tipo de Material : Rubber	8D0511327C*
	<b>VW12087K</b> SOPORTE DELANTERO	Chasis (Delantero / Trasero) : Delantero Posicion : Izquierda Y Derecha Peso : 0.118 kg / 0.260 lb Tipo de Material : Rubber	4D0411327E*, 4D0411327G*

**A4 8E2, 8E5, B6 2000 - 2004**

Imagen	Clave del Producto y Descripción	Detalles	OEM
	<b>AU11062</b> BUJES TRASERO SUPERIOR	Chasis (Delantero / Trasero) : Trasera Posicion : Peso : 0.17 kg / 0.375 lb	8E0501541J, 8E0501541K 8E0501541Q, 8E0501541S
	<b>AU12004</b> GOMA DE BARRA ESTABILIZADORA DELANTERO	Chasis (Delantero / Trasero) : Delantero Posicion : Izquierda Y Derecha Peso : 0.074 kg / 0.163 lb Tipo de Material : Rubber Nota : INTERNAL DIAMETER=Ø29mm	4D0411327J
	<b>AU12004K</b> GOMA DE BARRA ESTABILIZADORA DELANTERO	Chasis (Delantero / Trasero) : Delantero Posicion : Izquierda Y Derecha Peso : 0.148 kg / 0.326 lb Tipo de Material : Rubber	4D0411327J
	<b>AU12005K</b> GOMA DE BARRA ESTABILIZADORA DELANTERO	Chasis (Delantero / Trasero) : Delantero Posicion : Izquierda Y Derecha Peso : 0.12 kg / 0.265 lb Tipo de Material : Rubber	4D0411327F, 4D0411327H

**A4 8EC, B7 2004 - 2008**

Imagen	Clave del Producto y Descripción	Detalles	OEM
	<b>AU11062</b> BUJES TRASERO SUPERIOR	Chasis (Delantero / Trasero) : Trasera Posicion : Peso : 0.17 kg / 0.375 lb	8E0501541J, 8E0501541K 8E0501541Q, 8E0501541S
	<b>AU12004</b> GOMA DE BARRA ESTABILIZADORA DELANTERO	Chasis (Delantero / Trasero) : Delantero Posicion : Izquierda Y Derecha Peso : 0.074 kg / 0.163 lb Tipo de Material : Rubber Nota : INTERNAL DIAMETER=Ø29mm	4D0411327J

\* Nombres de los vehículos, marcas, modelos, símbolos y logos, número OE y otros números de terceros en el sitio web y catálogo solo son con fines de referencia.

**A4 8EC, B7 2004 - 2008**

Imagen	Clave del Producto y Descripción	Detalles	OEM
	<b>AU12004K</b> GOMA DE BARRA ESTABILIZADORA DELANTERO	Chasis (Delantero / Trasero) : Delantero Posicion : Izquierda Y Derecha Peso : 0.148 kg / 0.326 lb Tipo de Material : Rubber	4D0411327J

**A4 8W2, B9 2015 -**

Imagen	Clave del Producto y Descripción	Detalles	OEM
	<b>AU2027</b> TERMINAL EXTERIOR FRONTAL DERECHO	Peso : 0,812 kg / 1.790 lb Longitud : 216 mm / 8.50 inch Tamaño de la Rosca : M16X1,5 Diámetro de Cuerda del Perno : M14X1,5	8W0423812B, 8W0423812C
	<b>AU2028</b> TERMINAL EXTERIOR FRONTAL IZQUIERDO	Peso : 0,812 kg / 1.790 lb Longitud : 216 mm / 8.50 inch Tamaño de la Rosca : M16X1,5 Diámetro de Cuerda del Perno : M14X1,5	8W0423811B, 8W0423811C
	<b>AU3014</b> TERMINAL INTERIOR DELANTERO	Peso : 0,533 kg / 1.175 lb	8W0423810A
	<b>AU5064</b> HORQUILLAS ÖN ALT ÖNDEN SAĞ	Peso : 1,280 kg / 2.822 lb Tipo de Material : Aluminio	8W0407152A
	<b>AU5065</b> HORQUILLAS ÖN ALT ÖNDEN SOL	Peso : 1,280 kg / 2.822 lb Tipo de Material : Aluminio	8W0407151A
	<b>AU5066</b> HORQUILLAS ÖN ÜST ARKADAN SAĞ	Peso : 0,450 kg / 0.992 lb Tipo de Material : Aluminio	8W0407509A, 8W0407509B 8W0407509E, 8W0407510 8W0407510A, 8W0407510B 8W0407510E, 8WD407509
	<b>AU5067</b> HORQUILLAS ÖN ÜST ARKADAN SOL	Peso : 0,450 kg / 0.992 lb Tipo de Material : Aluminio	
	<b>AU5068</b> HORQUILLAS ÖN ÜST ÖNDEN SAĞ	Peso : 0,484 kg / 1.067 lb Tipo de Material : Aluminio	8W0407506, 8W0407506A 8W0407506C
	<b>AU5069</b> HORQUILLAS ÖN ÜST ÖNDEN SOL	Peso : 0,484 kg / 1.067 lb Tipo de Material : Aluminio	8W0407505, 8W0407505A 8W0407505C

\* Nombres de los vehículos, marcas, modelos, símbolos y logos, número OE y otros números de terceros en el sitio web y catálogo solo son con fines de referencia.

A4		8W2, B9		2015 -
Imagen	Clave del Producto y Descripción	Detalles	OEM	
	<b>AU9016</b> HORQUILLAS TRASERO SUPERIOR DERECHO	Peso : 0,926 kg / 2.041 lb Tipo de Material : Aluminio	8W0505324F	
	<b>AU9017</b> HORQUILLAS TRASERO SUPERIOR IZQUIERDO	Peso : 0,926 kg / 2.041 lb Tipo de Material : Aluminio	8W0505323F	





A5		F5A, F53, F57		2016 -
Imagen	Clave del Producto y Descripción	Detalles	OEM	
	<b>AU2027</b> TERMINAL EXTERIOR FRONTAL DERECHO	Peso : 0,812 kg / 1.790 lb Longitud : 216 mm / 8.50 inch Tamaño de la Rosca : M16X1,5 Diámetro de Cuerda del Perno : M14X1,5	8W0423812B, 8W0423812C	
	<b>AU2028</b> TERMINAL EXTERIOR FRONTAL IZQUIERDO	Peso : 0,812 kg / 1.790 lb Longitud : 216 mm / 8.50 inch Tamaño de la Rosca : M16X1,5 Diámetro de Cuerda del Perno : M14X1,5	8W0423811B, 8W0423811C	
	<b>AU3014</b> TERMINAL INTERIOR DELANTERO	Peso : 0,533 kg / 1.175 lb	8W0423810A	
	<b>AU5064</b> HORQUILLAS ÖN ALT ÖNDEN SAĞ	Peso : 1,280 kg / 2.822 lb Tipo de Material : Aluminio	8W0407152A	
	<b>AU5065</b> HORQUILLAS ÖN ALT ÖNDEN SOL	Peso : 1,280 kg / 2.822 lb Tipo de Material : Aluminio	8W0407151A	
	<b>AU5066</b> HORQUILLAS ÖN ÜST ARKADAN SAĞ	Peso : 0,450 kg / 0.992 lb Tipo de Material : Aluminio	8W0407509A, 8W0407509B 8W0407509E, 8W0407510 8W0407510A, 8W0407510B 8W0407510E, 8WD407509	
	<b>AU5067</b> HORQUILLAS ÖN ÜST ARKADAN SOL	Peso : 0,450 kg / 0.992 lb Tipo de Material : Aluminio		
	<b>AU5068</b> HORQUILLAS ÖN ÜST ÖNDEN SAĞ	Peso : 0,484 kg / 1.067 lb Tipo de Material : Aluminio	8W0407506, 8W0407506A 8W0407506C	

\* Nombres de los vehículos, marcas, modelos, símbolos y logos, número OE y otros números de terceros en el sitio web y catálogo solo son con fines de referencia.

**A5 F5A, F53, F57 2016 -**

Imagen	Clave del Producto y Descripción	Detalles	OEM
	<b>AU5069</b> HORQUILLAS ÖN ÜST ÖNDEN SOL	Peso : 0,484 kg / 1.067 lb Tipo de Material : Aluminio	8W0407505, 8W0407505A 8W0407505C
	<b>AU9016</b> HORQUILLAS TRASERO SUPERIOR DERECHO	Peso : 0,926 kg / 2.041 lb Tipo de Material : Aluminio	8W0505324F
	<b>AU9017</b> HORQUILLAS TRASERO SUPERIOR IZQUIERDO	Peso : 0,926 kg / 2.041 lb Tipo de Material : Aluminio	8W0505323F

**A6 4A, C8 2018 -**

Imagen	Clave del Producto y Descripción	Detalles	OEM
	<b>AU2027</b> TERMINAL EXTERIOR FRONTAL DERECHO	Peso : 0,812 kg / 1.790 lb Longitud : 216 mm / 8.50 inch Tamaño de la Rosca : M16X1,5 Diámetro de Cuerda del Perno : M14X1,5	8W0423812B, 8W0423812C
	<b>AU2028</b> TERMINAL EXTERIOR FRONTAL IZQUIERDO	Peso : 0,812 kg / 1.790 lb Longitud : 216 mm / 8.50 inch Tamaño de la Rosca : M16X1,5 Diámetro de Cuerda del Perno : M14X1,5	8W0423811B, 8W0423811C
	<b>AU3013</b> TERMINAL INTERIOR DELANTERO	Peso : 0,565 kg / 1.246 lb Longitud : 237 mm / 9.33 inch Tamaño de la Rosca : M16X1,5 Diámetro de Cuerda del Perno : M16X1,5	4M0423810C
	<b>AU4033</b> TORNILLO ESTABILIZADOR TRASERA	Peso : 0,320 kg / 0.705 lb Tipo de Material : Aluminio Longitud : 174 mm / 6.85 inch	4M0505465D

**A6 4B, C5 1997 - 2005**

Imagen	Clave del Producto y Descripción	Detalles	OEM
	<b>AU12005K</b> GOMA DE BARRA ESTABILIZADORA DELANTERO	Chasis (Delantero / Trasero) : Delantero Posicion : Izquierda Y Derecha Peso : 0.12 kg / 0.265 lb Tipo de Material : Rubber	4D0411327F, 4D0411327H

**A6 4F2, C6 2005 - 2011**

Imagen	Clave del Producto y Descripción	Detalles	OEM
	<b>AU22173005</b> TERMINALES COMPLETAS DELANTERO	Peso : 0,88 kg / 1.940 lb Terminal Exterior : AU2217 Terminal Interior : AU3005	4F0419811C*, 4F0419811C-P
	<b>AU12004</b> GOMA DE BARRA ESTABILIZADORA DELANTERO	Chasis (Delantero / Trasero) : Delantero Posicion : Izquierda Y Derecha Peso : 0.074 kg / 0.163 lb Tipo de Material : Rubber Nota : INTERNAL DIAMETER=Ø29mm	4D0411327J
	<b>AU12004K</b> GOMA DE BARRA ESTABILIZADORA DELANTERO	Chasis (Delantero / Trasero) : Delantero Posicion : Izquierda Y Derecha Peso : 0.148 kg / 0.326 lb Tipo de Material : Rubber	4D0411327J

**A6 4G2, C7 2011 - 2017**

Imagen	Clave del Producto y Descripción	Detalles	OEM
	<b>AU11060</b> BUJES FRONTAL INFERIOR	Chasis (Delantero / Trasero) : Delantero Posicion : Peso : 0,248 kg / 0.547 lb	4G0407183, 4G0407183A 4H0407183, 4H0407183B 4H0407183C

**A7 Sportback 4GA, AGF 2010 - 2018**

Imagen	Clave del Producto y Descripción	Detalles	OEM
	<b>AU11060</b> BUJES FRONTAL INFERIOR	Chasis (Delantero / Trasero) : Delantero Posicion : Peso : 0,248 kg / 0.547 lb	4G0407183, 4G0407183A 4H0407183, 4H0407183B 4H0407183C

**A8 4D2, 4D8 1994 - 2002**

Imagen	Clave del Producto y Descripción	Detalles	OEM
	<b>AU9015</b> HORQUILLAS TRASERA	Peso : 0,650 kg / 1.433 lb Tipo de Material : Aluminio	4D0501529A, 4D0501529E 4D0501529F
	<b>AU12005K</b> GOMA DE BARRA ESTABILIZADORA DELANTERO	Chasis (Delantero / Trasero) : Delantero Posicion : Izquierda Y Derecha Peso : 0.12 kg / 0.265 lb Tipo de Material : Rubber	4D0411327F, 4D0411327H
	<b>VW12087K</b> SOPORTE DELANTERO	Chasis (Delantero / Trasero) : Delantero Posicion : Izquierda Y Derecha Peso : 0.118 kg / 0.260 lb Tipo de Material : Rubber	4D0411327E*, 4D0411327G*

\* Nombres de los vehículos, marcas, modelos, símbolos y logos, número OE y otros números de terceros en el sitio web y catálogo solo son con fines de referencia.

A8		4E		2002 - 2010
Imagen	Clave del Producto y Descripción	Detalles	OEM	
	<b>AU11059</b> BUJES INFERIOR TRASERO	Chasis (Delantero / Trasero) : Trasera Posicion : Peso : 0,127 kg / 0.280 lb	4E0501529D*, 4E0501529D-P 4E0501529G*, 4E0501529G-P Part of 4E0501529D, Part of 4E0501529G	

A8		4H		2010 - 2018
Imagen	Clave del Producto y Descripción	Detalles	OEM	
	<b>AU1021</b> RÓTULA FRONTAL INFERIOR	Peso : 0,648 kg / 1.429 lb Medida de Cono : Ø18,5 Diámetro de Cuerda del Perno : M14X1,5	4H0 407 689, 4H0407689 4H0407689A	
	<b>AU11060</b> BUJES FRONTAL INFERIOR	Chasis (Delantero / Trasero) : Delantero Posicion : Peso : 0,248 kg / 0.547 lb	4G0407183, 4G0407183A 4H0407183, 4H0407183B 4H0407183C	

A8		4N		2018 -
Imagen	Clave del Producto y Descripción	Detalles	OEM	
	<b>AU2029</b> TERMINAL EXTERIOR FRONTAL DERECHO	Peso : 0,890 kg / 1.962 lb Longitud : 221 mm / 8.70 inch	4M0423812B, 4M0423812D	
	<b>AU2030</b> TERMINAL EXTERIOR FRONTAL IZQUIERDO	Peso : 0,890 kg / 1.962 lb Longitud : 221 mm / 8.70 inch	4M0423811B, 4M0423811D	
	<b>AU3013</b> TERMINAL INTERIOR DELANTERO	Peso : 0,565 kg / 1.246 lb Longitud : 237 mm / 9.33 inch Tamaño de la Rosca : M16X1,5 Diámetro de Cuerda del Perno : M16X1,5	4M0423810C	
	<b>AU4032</b> TORNILLO ESTABILIZADOR DELANTERO	Peso : 0,506 kg / 1.116 lb Longitud : 174 mm / 6.85 inch Nota : ACTIVE SUSPENSION	4M0411317E, 4M0411317F	



CABRIOLET		8G7, B4		1991 - 2000
Imagen	Clave del Producto y Descripción	Detalles	OEM	
	<b>AU12015K</b> SOPORTE TRASERA	Chasis (Delantero / Trasero) : Trasera Posicion : Izquierda Y Derecha Peso : 0,24 kg / 0.529 lb	811511247	

\* Nombres de los vehículos, marcas, modelos, símbolos y logos, número OE y otros números de terceros en el sitio web y catálogo solo son con fines de referencia.

**CABRIOLET 8G7, B4 1991 - 2000**

Imagen	Clave del Producto y Descripción	Detalles	OEM
	<b>VW12104K</b> SOPORTE	Posicion : Izquierda Y Derecha Peso : 0.514 kg / 1.133 lb Nota : 2 PCS	811412323C, 811412323D 8A0412323B, 8A0412323D

**COUPE 1982 - 1988**

Imagen	Clave del Producto y Descripción	Detalles	OEM
	<b>AU12015K</b> SOPORTE TRASERA	Chasis (Delantero / Trasero) : Trasera Posicion : Izquierda Y Derecha Peso : 0,24 kg / 0.529 lb	811511247
	<b>AU12008K</b> GOMA DE BARRA ESTABILIZADORA DELANTERO	Chasis (Delantero / Trasero) : Delantero Posicion : Izquierda Y Derecha Peso : 0.06 kg / 0.132 lb Tipo de Material : Rubber	823411313A*
	<b>VW12104K</b> SOPORTE	Posicion : Izquierda Y Derecha Peso : 0.514 kg / 1.133 lb Nota : 2 PCS	811412323C, 811412323D 8A0412323B, 8A0412323D

**COUPE QUATTRO 1988 - 1996**

Imagen	Clave del Producto y Descripción	Detalles	OEM
	<b>AU12015K</b> SOPORTE TRASERA	Chasis (Delantero / Trasero) : Trasera Posicion : Izquierda Y Derecha Peso : 0,24 kg / 0.529 lb	811511247

**E-TRON 2018 -**

Imagen	Clave del Producto y Descripción	Detalles	OEM
	<b>AU2029</b> TERMINAL EXTERIOR FRONTAL DERECHO	Peso : 0,890 kg / 1.962 lb Longitud : 221 mm / 8.70 inch	4M0423812B, 4M0423812D
	<b>AU2030</b> TERMINAL EXTERIOR FRONTAL IZQUIERDO	Peso : 0,890 kg / 1.962 lb Longitud : 221 mm / 8.70 inch	4M0423811B, 4M0423811D
	<b>AU3013</b> TERMINAL INTERIOR DELANTERO	Peso : 0,565 kg / 1.246 lb Longitud : 237 mm / 9.33 inch Tamaño de la Rosca : M16X1,5 Diametro de Cuerda del Perno : M16X1,5	4M0423810C

\* Nombres de los vehículos, marcas, modelos, símbolos y logos, número OE y otros números de terceros en el sitio web y catálogo solo son con fines de referencia.



**E-TRON**
**2018 -**

Imagen	Clave del Producto y Descripción	Detalles	OEM
	<b>AU4033</b> TORNILLO ESTABILIZADOR TRASERA	Peso : 0,320 kg / 0.705 lb Tipo de Material : Aluminio Longitud : 174 mm / 6.85 inch	4M0505465D

**Q2**
**GA**
**2017 - 2023**

Imagen	Clave del Producto y Descripción	Detalles	OEM
	<b>AU9012</b> HORQUILLAS TRASERO INFERIOR DERECHO	Peso : 1,640 kg / 3.616 lb Tipo de Material : Chapa Metálica	5Q0505224D
	<b>AU9013</b> HORQUILLAS TRASERO INFERIOR IZQUIERDO	Peso : 1,640 kg / 3.616 lb Tipo de Material : Chapa Metálica	5Q0505223D
	<b>AU11068</b> BUJES INFERIOR TRASERO	Chasis (Delantero / Trasero) : Trasera Posicion : Peso : 0,201 kg / 0.443 lb Tipo de Material : Metal	PART OF 5Q0505223D, PART OF 5Q0505224D
	<b>AU12022</b> SOPORTE	Posicion : Izquierda Y Derecha Peso : 1.58 kg / 3.483 lb Tipo de Material : Motor Takozu	5Q0199262, 5Q0199262BH 5Q0199262DE
	<b>AU12023</b> SOPORTE	Posicion : Izquierda Y Derecha Peso : 1.58 kg / 3.483 lb Tipo de Material : Motor Takozu Nota : 7 İLERİ	5Q0199262BE, 5Q0199262BF

**VW8002 / Kit De Suspension Y Direccion Delantero**

**Q3**

**8U**

**2011 - 2016**



**Piezas del Kit**

Imagen	RIWCodigo / Nombre	OEM	OEM	RIWCodigo / Nombre	Imagen
	<b>VW2008</b> Terminal Exterior Frontal Derecho	1K0423812A, 1K0423812C 1K0423812E, 1K0423812G 1K0423812J, 1K0423812K 1KD423812A	1K0423811A, 1K0423811C 1K0423811E, 1K0423811G 1K0423811J, 1K0423811K 1KD423811A	<b>VW2009</b> Terminal Exterior Frontal Izquierdo	
	<b>VW3009</b> Terminal Interior Delantero	1K0423810A	1K0411315B, 1K0411315D 1K0411315J, 1K0411315K 1K0411315R, 5Q0411315A 5Q0411315B	<b>VW4014</b> Tornillo Estabilizador Delantero	
	<b>VW6032</b> Horquillas Frontal Derecho Inferior	3C0407151A, 3C0407151B 3C0407151E, 3C0407151G*	3C0407151A, 3C0407151B 3C0407151E, 3C0407151H*	<b>VW6033</b> Horquillas Frontal Inferior Izquierdo	

\* Nombres de los vehiculos, marcas, modelos, simbolos y logos, numero OE y otros numeros de terceros en el sitio web y catalogo solo son con fines de referencia.









Q3		8U		2011 - 2016	
Imagen	Clave del Producto y Descripción	Detalles	OEM		
	<b>VW11037</b> BUJES	Posicion : Izquierda Y Derecha Peso : 0.11 kg / 0.243 lb	1K0505279A		
	<b>VW12109K</b> SOPORTE	Posicion : Izquierda Y Derecha Peso : 0.52 kg / 1.146 lb Nota : 2 PCS	6N0412249C, 6N0412249E		

Q3		F3B		2018 -	
Imagen	Clave del Producto y Descripción	Detalles	OEM		
	<b>SK9002</b> HORQUILLAS INFERIOR TRASERO	Peso : 2,914 kg / 6.424 lb Tipo de Material : Chapa Metálica	3Q0505311C, 3Q0505311D 3Q0505311E		
	<b>VW9005</b> HORQUILLAS ARKA ALT ÖNDEN	Peso : 0,566 kg / 1.248 lb Tipo de Material : Chapa Metálica	5Q0501529C, 5Q0501529D 5Q0501529E, 5Q0501529F		
	<b>VW11037</b> BUJES	Posicion : Izquierda Y Derecha Peso : 0.11 kg / 0.243 lb	1K0505279A		
	<b>VW11056</b> BUJES TRASERA	Chasis (Delantero / Trasero) : Trasera Posicion : Izquierda Y Derecha Peso : 0.13 kg / 0.287 lb	1K0505203A, 1K0505323D 1K0505323G, 1K0505323H 1K0505323N, 5Q0505323C		
	<b>VW11075</b> BUJES TRASERA	Chasis (Delantero / Trasero) : Trasera Posicion : Izquierda Y Derecha Peso : 0,870 kg / 1.918 lb Nota : FORWARD and INNER	Part of 5Q0501529C, Part of 5Q0501529D Part of 5Q0501529E, Part of 5Q0501529F		
	<b>VW11076</b> BUJES TRASERA	Chasis (Delantero / Trasero) : Trasera Posicion : Izquierda Y Derecha Peso : 0,870 kg / 1.918 lb Nota : FORWARD and OUTER	Part of 5Q0501529C, Part of 5Q0501529D Part of 5Q0501529E, Part of 5Q0501529F		





Q5		80A		2018 -	
Imagen	Clave del Producto y Descripción	Detalles	OEM		
	<b>AU2027</b> TERMINAL EXTERIOR FRONTAL DERECHO	Peso : 0,812 kg / 1.790 lb Longitud : 216 mm / 8.50 inch Tamaño de la Rosca : M16X1,5 Diámetro de Cuerda del Perno : M14X1,5	8W0423812B, 8W0423812C		





\* Nombres de los vehículos, marcas, modelos, símbolos y logos, número OE y otros números de terceros en el sitio web y catálogo solo son con fines de referencia.

Q5		80A		2018 -	
Imagen	Clave del Producto y Descripción	Detalles	OEM		
	<b>AU2028</b> TERMINAL EXTERIOR FRONTAL IZQUIERDO	Peso : 0,812 kg / 1.790 lb Longitud : 216 mm / 8.50 inch Tamaño de la Rosca : M16X1,5 Diámetro de Cuerda del Perno : M14X1,5	8W0423811B, 8W0423811C		
	<b>AU3013</b> TERMINAL INTERIOR DELANTERO	Peso : 0,565 kg / 1.246 lb Longitud : 237 mm / 9.33 inch Tamaño de la Rosca : M16X1,5 Diámetro de Cuerda del Perno : M16X1,5	4M0423810C		

Q7		4LB		2006 - 2016	
Imagen	Clave del Producto y Descripción	Detalles	OEM		
	<b>AU6021</b> HORQUILLAS FRONTAL DERECHO INFERIOR	Peso : 5,348 kg / 11.790 lb Tipo de Material : Aluminio	7P0407152B, 7P0407152C 7P0407152D, 7P0407152E 95834105403		
	<b>AU6022</b> HORQUILLAS FRONTAL INFERIOR IZQUIERDO	Peso : 5,348 kg / 11.790 lb Tipo de Material : Aluminio	7P0407151B, 7P0407151C 7P0407151D, 7P0407151E 95834105303		
	<b>AU11037</b> BUJES TRASERA	Chasis (Delantero / Trasero) : Trasera Posicion : Izquierda Y Derecha Peso : 0,222 kg / 0.489 lb Nota : DENGE KOLU BURCU	7L8501529A-P		
	<b>AU11063</b> BUJES	Posicion : Izquierda Y Derecha Peso : 0.18 kg / 0.397 lb	7L0505397*, 7L0505398* part of 7L0505397		
	<b>AU11064</b> BUJES	Posicion : Izquierda Y Derecha Peso : 0.278 kg / 0.613 lb	7L0501537B, 7L0505397* 7L0505397, 7L0505397SK 7L0505398*, 7L0505398 7L0505398SK, 7L8501529A 7L8501529ASK, part of 7L0505397		
	<b>AU11067</b> BUJES TRASERA	Chasis (Delantero / Trasero) : Trasera Posicion : Izquierda Y Derecha Nota : DENGE KOLU BURCU	7L8501529A-P		
	<b>VW11038</b> BUJES SUPERIOR	Posicion : Peso : 0.16 kg / 0.353 lb Nota : ARKA DENGE KOL BURCU DÜZ	7L0505323A, 7L0505553		
	<b>VW11039</b> BUJES TRASERA	Chasis (Delantero / Trasero) : Trasera Posicion : Izquierda Y Derecha Peso : 0.12 kg / 0.265 lb Nota : ARKA DENGE KOL BURCU 12MM	7L0505554		







\* Nombres de los vehículos, marcas, modelos, símbolos y logos, número OE y otros números de terceros en el sitio web y catálogo solo son con fines de referencia.

Q7		4MB		2015 -	
Imagen	Clave del Producto y Descripción	Detalles	OEM		
	<b>AU2029</b> TERMINAL EXTERIOR FRONTAL DERECHO	Peso : 0,890 kg / 1.962 lb Longitud : 221 mm / 8.70 inch	4M0423812B, 4M0423812D		
	<b>AU2030</b> TERMINAL EXTERIOR FRONTAL IZQUIERDO	Peso : 0,890 kg / 1.962 lb Longitud : 221 mm / 8.70 inch	4M0423811B, 4M0423811D		
	<b>AU3013</b> TERMINAL INTERIOR DELANTERO	Peso : 0,565 kg / 1.246 lb Longitud : 237 mm / 9.33 inch Tamaño de la Rosca : M16X1,5 Diámetro de Cuerda del Perno : M16X1,5	4M0423810C		
	<b>AU4032</b> TORNILLO ESTABILIZADOR DELANTERO	Peso : 0,506 kg / 1.116 lb Longitud : 174 mm / 6.85 inch Nota : ACTIVE SUSPENSION	4M0411317E, 4M0411317F		
	<b>AU4033</b> TORNILLO ESTABILIZADOR TRASERA	Peso : 0,320 kg / 0.705 lb Tipo de Material : Aluminio Longitud : 174 mm / 6.85 inch	4M0505465D		

Q8		4MN		2019 -	
Imagen	Clave del Producto y Descripción	Detalles	OEM		
	<b>AU2029</b> TERMINAL EXTERIOR FRONTAL DERECHO	Peso : 0,890 kg / 1.962 lb Longitud : 221 mm / 8.70 inch	4M0423812B, 4M0423812D		
	<b>AU2030</b> TERMINAL EXTERIOR FRONTAL IZQUIERDO	Peso : 0,890 kg / 1.962 lb Longitud : 221 mm / 8.70 inch	4M0423811B, 4M0423811D		
	<b>AU3013</b> TERMINAL INTERIOR DELANTERO	Peso : 0,565 kg / 1.246 lb Longitud : 237 mm / 9.33 inch Tamaño de la Rosca : M16X1,5 Diámetro de Cuerda del Perno : M16X1,5	4M0423810C		
	<b>AU4032</b> TORNILLO ESTABILIZADOR DELANTERO	Peso : 0,506 kg / 1.116 lb Longitud : 174 mm / 6.85 inch Nota : ACTIVE SUSPENSION	4M0411317E, 4M0411317F		
	<b>AU4033</b> TORNILLO ESTABILIZADOR TRASERA	Peso : 0,320 kg / 0.705 lb Tipo de Material : Aluminio Longitud : 174 mm / 6.85 inch	4M0505465D		



\* Nombres de los vehículos, marcas, modelos, símbolos y logos, número OE y otros números de terceros en el sitio web y catálogo solo son con fines de referencia.

TT		8J3		2006 - 2014	
Imagen	Clave del Producto y Descripción	Detalles	OEM		
	<b>VW11037</b> BUJES	Posicion : Izquierda Y Derecha Peso : 0.11 kg / 0.243 lb	1K0505279A		
	<b>VW12064K</b> SOPORTE DELANTERO	Chasis (Delantero / Trasero) : Delantero Posicion : Izquierda Y Derecha Peso : 0.046 kg / 0.101 lb Tipo de Material : Rubber	1J0411314C*		
	<b>VW12109K</b> SOPORTE	Posicion : Izquierda Y Derecha Peso : 0.52 kg / 1.146 lb Nota : 2 PCS	6N0412249C, 6N0412249E		
	<b>AU12021</b> SOPORTE	Posicion : Izquierda Y Derecha Peso : 0.6 kg / 1.323 lb Tipo de Material : Motor Takoza	5N0199855B, 5N0199855C 5N0199855E		

TT		8N3		1999 - 2006	
Imagen	Clave del Producto y Descripción	Detalles	OEM		
	<b>AU3015</b> TERMINAL INTERIOR DELANTERO	Peso : 0.772 kg / 1.702 lb	PART OF 8N0422803D, PART OF 8N0422804D		
	<b>AU20113015</b> TERMINALES COMPLETAS FRONTAL DERECHO	Peso : 1,045 kg / 2.304 lb Terminal Exterior : AU2011 Terminal Interior : AU3015	8N0422804D		
	<b>AU20123015</b> TERMINALES COMPLETAS FRONTAL IZQUIERDO	Peso : 1,045 kg / 2.304 lb Terminal Exterior : AU2012 Terminal Interior : AU3015	8N0422803D		
	<b>VW12016K</b> GOMA DE BARRA ESTABILIZADORA DELANTERO	Chasis (Delantero / Trasero) : Delantero Posicion : Izquierda Y Derecha Peso : 0.06 kg / 0.132 lb Tipo de Material : Rubber Nota : İKİLİ	1J0411314G, 1J0411314T 8N0411303G, 8N0411303H		
	<b>VW12020K</b> SOPORTE DELANTERO	Chasis (Delantero / Trasero) : Delantero Posicion : Izquierda Y Derecha Peso : 0.14 kg / 0.309 lb Tipo de Material : Rubber	8D0511327C*		
	<b>VW12048K</b> SOPORTE DELANTERO	Chasis (Delantero / Trasero) : Delantero Posicion : Izquierda Y Derecha Peso : 0.06 kg / 0.132 lb Tipo de Material : Rubber	1J0411314P*		

\* Nombres de los vehículos, marcas, modelos, símbolos y logos, número OE y otros números de terceros en el sitio web y catálogo solo son con fines de referencia.

TT		8N3		1999 - 2006	
Imagen	Clave del Producto y Descripción	Detalles	OEM		
	<b>VW12052K</b> SOPORTE DELANTERO	Chasis (Delantero / Trasero) : Delantero Posicion : Izquierda Y Derecha Peso : 0.12 kg / 0.265 lb Tipo de Material : Rubber	1J0411314R*		
	<b>VW12064K</b> SOPORTE DELANTERO	Chasis (Delantero / Trasero) : Delantero Posicion : Izquierda Y Derecha Peso : 0.046 kg / 0.101 lb Tipo de Material : Rubber	1J0411314C*		
	<b>VW12061K</b> SOPORTE	Posicion : Izquierda Y Derecha Peso : 0.7 kg / 1.543 lb Nota : 2 PCS	1H0412365A, 1J0412249 1J0412331BS, 1J0412331C		

TT		FV3		2015 -	
Imagen	Clave del Producto y Descripción	Detalles	OEM		
	<b>AU9012</b> HORQUILLAS TRASERO INFERIOR DERECHO	Peso : 1,640 kg / 3.616 lb Tipo de Material : Chapa Metálica	5Q0505224D		
	<b>AU9013</b> HORQUILLAS TRASERO INFERIOR IZQUIERDO	Peso : 1,640 kg / 3.616 lb Tipo de Material : Chapa Metálica	5Q0505223D		
	<b>VW9005</b> HORQUILLAS ARKA ALT ÖNDEN	Peso : 0,566 kg / 1.248 lb Tipo de Material : Chapa Metálica	5Q0501529C, 5Q0501529D 5Q0501529E, 5Q0501529F		
	<b>AU11068</b> BUJES INFERIOR TRASERO	Chasis (Delantero / Trasero) : Trasera Posicion : Peso : 0,201 kg / 0.443 lb Tipo de Material : Metal	PART OF 5Q0505223D, PART OF 5Q0505224D		
	<b>VW11075</b> BUJES TRASERA	Chasis (Delantero / Trasero) : Trasera Posicion : Izquierda Y Derecha Peso : 0,870 kg / 1.918 lb Nota : FORWARD and INNER	Part of 5Q0501529C, Part of 5Q0501529D Part of 5Q0501529E, Part of 5Q0501529F		
	<b>VW11076</b> BUJES TRASERA	Chasis (Delantero / Trasero) : Trasera Posicion : Izquierda Y Derecha Peso : 0,870 kg / 1.918 lb Nota : FORWARD and OUTER	Part of 5Q0501529C, Part of 5Q0501529D Part of 5Q0501529E, Part of 5Q0501529F		
	<b>AU12019</b> SOPORTE	Posicion : Izquierda Y Derecha Peso : 0.204 kg / 0.450 lb Tipo de Material : Motor Takoza	5Q0198037, 5QD199867		

\* Nombres de los vehículos, marcas, modelos, símbolos y logos, número OE y otros números de terceros en el sitio web y catálogo solo son con fines de referencia.



TT		FV3		2015 -
Imagen	Clave del Producto y Descripción	Detalles	OEM	
	<b>AU12019K</b> SOPORTE	Posicion : Izquierda Y Derecha Peso : 0.408 kg / 0.899 lb Tipo de Material : Motor Takoza Takim	5Q0198037	
	<b>AU12020</b> SOPORTE	Posicion : Izquierda Y Derecha Peso : 0.21 kg / 0.463 lb Tipo de Material : Motor Takoza	5Q0198037, 5Q0199868 5QD199868	

TT ROADSTER		8J9		2007 - 2014
Imagen	Clave del Producto y Descripción	Detalles	OEM	
	<b>VW11037</b> BUJES	Posicion : Izquierda Y Derecha Peso : 0.11 kg / 0.243 lb	1K0505279A	
	<b>VW12109K</b> SOPORTE	Posicion : Izquierda Y Derecha Peso : 0.52 kg / 1.146 lb Nota : 2 PCS	6N0412249C, 6N0412249E	
	<b>AU12021</b> SOPORTE	Posicion : Izquierda Y Derecha Peso : 0.6 kg / 1.323 lb Tipo de Material : Motor Takoza	5N0199855B, 5N0199855C 5N0199855E	







TT ROADSTER		8N9		1999 - 2006
Imagen	Clave del Producto y Descripción	Detalles	OEM	
	<b>AU3015</b> TERMINAL INTERIOR DELANTERO	Peso : 0.772 kg / 1.702 lb	PART OF 8N0422803D, PART OF 8N0422804D	
	<b>AU20113015</b> TERMINALES COMPLETAS FRONTAL DERECHO	Peso : 1,045 kg / 2.304 lb Terminal Exterior : AU2011 Terminal Interior : AU3015	8N0422804D	
	<b>AU20123015</b> TERMINALES COMPLETAS FRONTAL IZQUIERDO	Peso : 1,045 kg / 2.304 lb Terminal Exterior : AU2012 Terminal Interior : AU3015	8N0422803D	
	<b>VW12020K</b> SOPORTE DELANTERO	Chasis (Delantero / Trasero) : Delantero Posicion : Izquierda Y Derecha Peso : 0.14 kg / 0.309 lb Tipo de Material : Rubber	8D0511327C*	

\* Nombres de los vehículos, marcas, modelos, símbolos y logos, número OE y otros números de terceros en el sitio web y catálogo solo son con fines de referencia.

**TT ROADSTER**
**8N9**
**1999 - 2006**

Imagen	Clave del Producto y Descripción	Detalles	OEM
	<b>VW12048K</b> SOPORTE DELANTERO	Chasis (Delantero / Trasero) : Delantero Posicion : Izquierda Y Derecha Peso : 0.06 kg / 0.132 lb Tipo de Material : Rubber	1J0411314P*
	<b>VW12052K</b> SOPORTE DELANTERO	Chasis (Delantero / Trasero) : Delantero Posicion : Izquierda Y Derecha Peso : 0.12 kg / 0.265 lb Tipo de Material : Rubber	1J0411314R*
	<b>VW12064K</b> SOPORTE DELANTERO	Chasis (Delantero / Trasero) : Delantero Posicion : Izquierda Y Derecha Peso : 0.046 kg / 0.101 lb Tipo de Material : Rubber	1J0411314C*
	<b>VW12061K</b> SOPORTE	Posicion : Izquierda Y Derecha Peso : 0.7 kg / 1.543 lb Nota : 2 PCS	1H0412365A, 1J0412249 1J0412331BS, 1J0412331C

**TT ROADSTER**
**FV9**
**2015 -**

Imagen	Clave del Producto y Descripción	Detalles	OEM
	<b>AU9012</b> HORQUILLAS TRASERO INFERIOR DERECHO	Peso : 1,640 kg / 3.616 lb Tipo de Material : Chapa Metálica	5Q0505224D
	<b>AU9013</b> HORQUILLAS TRASERO INFERIOR IZQUIERDO	Peso : 1,640 kg / 3.616 lb Tipo de Material : Chapa Metálica	5Q0505223D
	<b>VW9005</b> HORQUILLAS ARKA ALT ÖNDEN	Peso : 0,566 kg / 1.248 lb Tipo de Material : Chapa Metálica	5Q0501529C, 5Q0501529D 5Q0501529E, 5Q0501529F
	<b>AU11068</b> BUJES INFERIOR TRASERO	Chasis (Delantero / Trasero) : Trasera Posicion : Peso : 0,201 kg / 0.443 lb Tipo de Material : Metal	PART OF 5Q0505223D, PART OF 5Q0505224D
	<b>VW11075</b> BUJES TRASERA	Chasis (Delantero / Trasero) : Trasera Posicion : Izquierda Y Derecha Peso : 0,870 kg / 1.918 lb Nota : FORWARD and INNER	Part of 5Q0501529C, Part of 5Q0501529D Part of 5Q0501529E, Part of 5Q0501529F
	<b>VW11076</b> BUJES TRASERA	Chasis (Delantero / Trasero) : Trasera Posicion : Izquierda Y Derecha Peso : 0,870 kg / 1.918 lb Nota : FORWARD and OUTER	Part of 5Q0501529C, Part of 5Q0501529D Part of 5Q0501529E, Part of 5Q0501529F

\* Nombres de los vehículos, marcas, modelos, símbolos y logos, número OE y otros números de terceros en el sitio web y catálogo solo son con fines de referencia.

**TT ROADSTER** **FV9** **2015 -**

Imagen	Clave del Producto y Descripción	Detalles	OEM
	<b>AU12019</b> SOPORTE	Posicion : Izquierda Y Derecha Peso : 0.204 kg / 0.450 lb Tipo de Material : Motor Takozu	5Q0198037, 5QD199867
	<b>AU12019K</b> SOPORTE	Posicion : Izquierda Y Derecha Peso : 0.408 kg / 0.899 lb Tipo de Material : Motor Takozu Takim	5Q0198037
	<b>AU12020</b> SOPORTE	Posicion : Izquierda Y Derecha Peso : 0.21 kg / 0.463 lb Tipo de Material : Motor Takozu	5Q0198037, 5Q0199868 5QD199868

**RIW<sup>®</sup>**

**BENTLEY**

**BENTAYGA 4V1 2015 -**

Imagen	Clave del Producto y Descripción	Detalles	OEM
	<b>AU2029</b> TERMINAL EXTERIOR FRONTAL DERECHO	Peso : 0,890 kg / 1.962 lb Longitud : 221 mm / 8.70 inch	4M0423812B, 4M0423812D
	<b>AU2030</b> TERMINAL EXTERIOR FRONTAL IZQUIERDO	Peso : 0,890 kg / 1.962 lb Longitud : 221 mm / 8.70 inch	4M0423811B, 4M0423811D

**CONTINENTAL AD 2005 - 2017**

Imagen	Clave del Producto y Descripción	Detalles	OEM
	<b>AU11059</b> BUJES INFERIOR TRASERO	Chasis (Delantero / Trasero) : Trasera Posicion : Peso : 0,127 kg / 0.280 lb	4E0501529D*, 4E0501529D-P 4E0501529G*, 4E0501529G-P Part of 4E0501529D, Part of 4E0501529G







**FLYING SPUR 2005 - 2013**

Imagen	Clave del Producto y Descripción	Detalles	OEM
	<b>AU11059</b> BUJES INFERIOR TRASERO	Chasis (Delantero / Trasero) : Trasera Posicion : Peso : 0,127 kg / 0.280 lb	4E0501529D*, 4E0501529D-P 4E0501529G*, 4E0501529G-P Part of 4E0501529D, Part of 4E0501529G

**RIW®**

**BMW**

**1 SERIES**
**E81, E82, E87, E88**
**2004 - 2012**











Imagen	Clave del Producto y Descripción	Detalles	OEM
	<b>BW4001A</b> TORNILLO ESTABILIZADOR FRONTAL DERECHO	Peso : 0,402 kg / 0.886 lb Tipo de Material : Metal Longitud : 290 mm / 11.42 inch Diámetro de Cuerda del Perno : M10X1,5	31356765934
	<b>BW4002A</b> TORNILLO ESTABILIZADOR FRONTAL IZQUIERDO	Peso : 0,402 kg / 0.886 lb Tipo de Material : Metal Longitud : 290 mm / 11.42 inch Diámetro de Cuerda del Perno : M10X1,5	31356765933
	<b>BW5003B</b> HORQUILLAS ÖN ALT ARKADAN SAG	Peso : 0.9 kg / 1.984 lb Tipo de Material : Aluminio	31122405860-P, 31126763700 31126763700-P, 31126769794 31126769794-P, 31126770850 31126770850-P
	<b>BW5004B</b> HORQUILLAS ÖN ALT ARKADAN SOL	Peso : 0.9 kg / 1.984 lb Tipo de Material : Aluminio	31126763699, 31126763699-P 31126769793, 31126770849 31126770849-P
	<b>BW9019</b> HORQUILLAS TRASERO SUPERIOR DERECHO	Peso : 0,964 kg / 2.125 lb Tipo de Material : Chapa Metálica	33322409890, 33326782238
	<b>BW9020</b> HORQUILLAS TRASERO SUPERIOR IZQUIERDO	Peso : 0,964 kg / 2.125 lb Tipo de Material : Chapa Metálica	33322406289, 33326782237
	<b>BW11062</b> BUJES	Posicion : Izquierda Y Derecha Peso : 0.128 kg / 0.282 lb Tipo de Material : Aluminio	33326763092, 33326763471

**1 SERIES**
**F20, F21**
**2011 - 2017**

Imagen	Clave del Producto y Descripción	Detalles	OEM
	<b>BW2038</b> TERMINAL EXTERIOR FRONTAL DERECHO	Peso : 0,700 kg / 1.543 lb	32106797618
	<b>BW2039</b> TERMINAL EXTERIOR FRONTAL IZQUIERDO	Peso : 0,700 kg / 1.543 lb	32106797617
	<b>BW4051A</b> TORNILLO ESTABILIZADOR FRONTAL DERECHO	Peso : 0,358 kg / 0.789 lb Tipo de Material : Demir Longitud : 310 mm / 12.20 inch Diámetro de Cuerda del Perno : M10X1,5 Nota : Plastico	31306792212

\* Nombres de los vehículos, marcas, modelos, símbolos y logos, número OE y otros números de terceros en el sitio web y catálogo solo son con fines de referencia.





**1 SERIES**
**F20, F21**
**2011 - 2017**

Imagen	Clave del Producto y Descripción	Detalles	OEM
	<b>BW4052A</b> TORNILLO ESTABILIZADOR FRONTAL IZQUIERDO	Peso : 0,358 kg / 0.789 lb Tipo de Material : Demir Longitud : 310 mm / 12.20 inch Diámetro de Cuerda del Perno : M10X1,5	31306792211
	<b>BW11055</b> BUJES INFERIOR	Posicion : Peso : 0,072 kg / 0.159 lb	
	<b>BW11056</b> BUJES SUPERIOR	Posicion : Peso : 0,076 kg / 0.168 lb	
	<b>BW11057</b> BUJES SUPERIOR	Posicion : Peso : 0,082 kg / 0.181 lb	
	<b>BW11058</b> BUJES SUPERIOR	Posicion : Peso : 0,227 kg / 0.500 lb	
	<b>BW11059</b> BUJES	Posicion : Izquierda Y Derecha Peso : 0,284 kg / 0.626 lb	
	<b>BW11060</b> BUJES	Posicion : Izquierda Y Derecha Peso : 0,284 kg / 0.626 lb	
	<b>BW11064</b> BUJES SUPERIOR	Posicion : Peso : 0,42 kg / 0.926 lb	31126855741*, 31126855742*
	<b>BW11065</b> BUJES	Posicion : Izquierda Y Derecha Peso : 0,32 kg / 0.705 lb	33326792541*
	<b>BW11072</b> BUJES TRASERO SUPERIOR	Chasis (Delantero / Trasero) : Trasera Posicion : Peso : 0.123 kg / 0.271 lb Nota : INNER	33316792513
	<b>BW12027</b> SOPORTE TRASERA	Chasis (Delantero / Trasero) : Trasera Posicion : Izquierda Y Derecha Peso : 0.512 kg / 1.129 lb	33506862725

\* Nombres de los vehículos, marcas, modelos, símbolos y logos, número OE y otros números de terceros en el sitio web y catálogo solo son con fines de referencia.



**2 SERIES**
**F22, F23, F87**
**2014 -**

Imagen	Clave del Producto y Descripción	Detalles	OEM
	<b>BW2038</b> TERMINAL EXTERIOR FRONTAL DERECHO	Peso : 0,700 kg / 1.543 lb	32106797618
	<b>BW2039</b> TERMINAL EXTERIOR FRONTAL IZQUIERDO	Peso : 0,700 kg / 1.543 lb	32106797617
	<b>BW4051A</b> TORNILLO ESTABILIZADOR FRONTAL DERECHO	Peso : 0,358 kg / 0.789 lb Tipo de Material : Demir Longitud : 310 mm / 12.20 inch Diámetro de Cuerda del Perno : M10X1,5 Nota : Plastico	31306792212
	<b>BW4052A</b> TORNILLO ESTABILIZADOR FRONTAL IZQUIERDO	Peso : 0,358 kg / 0.789 lb Tipo de Material : Demir Longitud : 310 mm / 12.20 inch Diámetro de Cuerda del Perno : M10X1,5	31306792211
	<b>BW11055</b> BUJES INFERIOR	Posicion : Peso : 0,072 kg / 0.159 lb	
	<b>BW11056</b> BUJES SUPERIOR	Posicion : Peso : 0,076 kg / 0.168 lb	
	<b>BW11057</b> BUJES SUPERIOR	Posicion : Peso : 0,082 kg / 0.181 lb	
	<b>BW11058</b> BUJES SUPERIOR	Posicion : Peso : 0,227 kg / 0.500 lb	
	<b>BW11059</b> BUJES	Posicion : Izquierda Y Derecha Peso : 0,284 kg / 0.626 lb	
	<b>BW11060</b> BUJES	Posicion : Izquierda Y Derecha Peso : 0,284 kg / 0.626 lb	
	<b>BW11064</b> BUJES SUPERIOR	Posicion : Peso : 0,42 kg / 0.926 lb	31126855741*, 31126855742*

\* Nombres de los vehículos, marcas, modelos, símbolos y logos, número OE y otros números de terceros en el sitio web y catálogo solo son con fines de referencia.

**2 SERIES F22, F23, F87 2014 -**

Imagen	Clave del Producto y Descripción	Detalles	OEM
	<b>BW11065</b> BUJES	Posicion : Izquierda Y Derecha Peso : 0,32 kg / 0.705 lb	33326792541*
	<b>BW11072</b> BUJES TRASERO SUPERIOR	Chasis (Delantero / Trasero) : Trasera Posicion : Peso : 0.123 kg / 0.271 lb Nota : INNER	33316792513
	<b>BW12027</b> SOPORTE TRASERA	Chasis (Delantero / Trasero) : Trasera Posicion : Izquierda Y Derecha Peso : 0.512 kg / 1.129 lb	33506862725

**2 SERIES ACTIVE TOURER F45, F46 2014 -**

Imagen	Clave del Producto y Descripción	Detalles	OEM
	<b>BW11069</b> BUJES TRASERA	Chasis (Delantero / Trasero) : Trasera Posicion : Izquierda Y Derecha Peso : 0.369 kg / 0.814 lb	33326851563*, 33326851563-P 33326870773*, 33326870773-P Part of 33326851563, Part of 33326870773
	<b>MC11006</b> BUJES FRONTAL INFERIOR	Chasis (Delantero / Trasero) : Delantero Posicion : Peso : 0.244 kg / 0.538 lb	31126850397, 31126850398 PART OF 31126850397, PART OF 31126850398
	<b>BW12027</b> SOPORTE TRASERA	Chasis (Delantero / Trasero) : Trasera Posicion : Izquierda Y Derecha Peso : 0.512 kg / 1.129 lb	33506862725

**3 SERIES E21 1975 - 1984**



Imagen	Clave del Producto y Descripción	Detalles	OEM
	<b>BW11061</b> BUJES	Posicion : Izquierda Y Derecha Peso : 0.12 kg / 0.265 lb	3331110115, 33321117259 33321123774, 33321137564 33329058821, 33329061945

**3 SERIES E30, Z1 1982 - 1994**







Imagen	Clave del Producto y Descripción	Detalles	OEM
	<b>BW6001K</b> HORQUILLAS FRONTAL DERECHO INFERIOR	Peso : 4,75 kg / 10.472 lb Tipo de Material : Acero Forjado	31121127726*, 31121127726

\* Nombres de los vehículos, marcas, modelos, símbolos y logos, número OE y otros números de terceros en el sitio web y catálogo solo son con fines de referencia.

**3 SERIES**
**E30, Z1**
**1982 - 1994**

Imagen	Clave del Producto y Descripción	Detalles	OEM
	<b>BW6002K</b> HORQUILLAS FRONTAL INFERIOR IZQUIERDO	Peso : 5,464 kg / 12.046 lb Tipo de Material : Acero Forjado	31121127725*, 31121127725
	<b>BW11061</b> BUJES	Posicion : Izquierda Y Derecha Peso : 0.12 kg / 0.265 lb	3331110115, 33321117259 33321123774, 33321137564 33329058821, 33329061945
	<b>BW12015K</b> SOPORTE	Posicion : Izquierda Y Derecha Peso : 0.472 kg / 1.041 lb Nota : 2 PCS	33504035929, 33521092362 33521125554, 33521128819 33521137972, 33526754096 33526779670, 37121133412

**3 SERIES**
**E36, Z3**
**1990 - 1998**

Imagen	Clave del Producto y Descripción	Detalles	OEM
	<b>BW60036004K</b> HORQUILLAS FRONTAL INFERIOR	Peso : 9,884 kg / 21.790 lb Tipo de Material : Acero Forjado	31121094276, 31121140399 31121140957, 31121140958 31126758513, 31126758514
	<b>BW6003K</b> HORQUILLAS FRONTAL DERECHO INFERIOR	Peso : 4,942 kg / 10.895 lb Tipo de Material : Acero Forjado	31121094276
	<b>BW6004K</b> HORQUILLAS FRONTAL INFERIOR IZQUIERDO	Peso : 4,834 kg / 10.657 lb Tipo de Material : Acero Forjado	31121094276
	<b>BW11066</b> BUJES INFERIOR TRASERO	Chasis (Delantero / Trasero) : Trasera Posicion : Peso : 0,082 kg / 0.181 lb	33303411651*, 33326770813*
	<b>BW11061</b> BUJES	Posicion : Izquierda Y Derecha Peso : 0.12 kg / 0.265 lb	3331110115, 33321117259 33321123774, 33321137564 33329058821, 33329061945
	<b>BW12002K</b> GOMA DE BARRA ESTABILIZADORA DELANTERO	Chasis (Delantero / Trasero) : Delantero Posicion : Izquierda Y Derecha Peso : 0.07 kg / 0.154 lb Tipo de Material : Rubber Nota : VİRAJ LASTIĞI İKİLİ	1136491, 1138104 33551136491, 33551138104
	<b>BW12004K</b> GOMA DE BARRA ESTABILIZADORA DELANTERO	Chasis (Delantero / Trasero) : Delantero Posicion : Izquierda Y Derecha Peso : 0.72 kg / 1.587 lb Tipo de Material : Rubber Nota : VİRAJ LASTIĞI İKİLİ	31351127390*, 31351127390 33551131155*, 33551131155 33552160605*, 33552160605

\* Nombres de los vehículos, marcas, modelos, símbolos y logos, número OE y otros números de terceros en el sitio web y catálogo solo son con fines de referencia.

**3 SERIES**
**E36, Z3**
**1990 - 1998**

Imagen	Clave del Producto y Descripción	Detalles	OEM
	<b>BW12015K</b> SOPORTE	Posicion : Izquierda Y Derecha Peso : 0.472 kg / 1.041 lb Nota : 2 PCS	33504035929, 33521092362 33521125554, 33521128819 33521137972, 33526754096 33526779670, 37121133412

**3 SERIES**
**E46**
**1998 - 2005**

Imagen	Clave del Producto y Descripción	Detalles	OEM
	<b>BW6035</b> HORQUILLAS FRONTAL DERECHO INFERIOR	Peso : 5,300 kg / 11.684 lb Tipo de Material : Acero Forjado	31121096222, 31126758534
	<b>BW6036</b> HORQUILLAS FRONTAL INFERIOR IZQUIERDO	Peso : 5,300 kg / 11.684 lb Tipo de Material : Acero Forjado	31121096221, 31126758533
	<b>BW11014K</b> BUJES DELANTERO	Chasis (Delantero / Trasero) : Delantero Posicion : Izquierda Y Derecha Peso : 0.68 kg / 1.499 lb Nota : 2 PCS	31126755432*
	<b>BW11066</b> BUJES INFERIOR TRASERO	Chasis (Delantero / Trasero) : Trasera Posicion : Peso : 0,082 kg / 0.181 lb	33303411651*, 33326770813*
	<b>BW12002K</b> GOMA DE BARRA ESTABILIZADORA DELANTERO	Chasis (Delantero / Trasero) : Delantero Posicion : Izquierda Y Derecha Peso : 0.07 kg / 0.154 lb Tipo de Material : Rubber Nota : VİRAJ LASTIĞI İKİLİ	1136491, 1138104 33551136491, 33551138104
	<b>BW12015K</b> SOPORTE	Posicion : Izquierda Y Derecha Peso : 0.472 kg / 1.041 lb Nota : 2 PCS	33504035929, 33521092362 33521125554, 33521128819 33521137972, 33526754096 33526779670, 37121133412

**3 SERIES**
**E90, E91, E92, E93**
**2005 - 2011**

Imagen	Clave del Producto y Descripción	Detalles	OEM
	<b>BW4001A</b> TORNILLO ESTABILIZADOR FRONTAL DERECHO	Peso : 0,402 kg / 0.886 lb Tipo de Material : Metal Longitud : 290 mm / 11.42 inch Diámetro de Cuerda del Perno : M10X1,5	31356765934
	<b>BW4002A</b> TORNILLO ESTABILIZADOR FRONTAL IZQUIERDO	Peso : 0,402 kg / 0.886 lb Tipo de Material : Metal Longitud : 290 mm / 11.42 inch Diámetro de Cuerda del Perno : M10X1,5	31356765933

\* Nombres de los vehículos, marcas, modelos, símbolos y logos, número OE y otros números de terceros en el sitio web y catálogo solo son con fines de referencia.

**3 SERIES**
**E90, E91, E92, E93**
**2005 - 2011**









Imagen	Clave del Producto y Descripción	Detalles	OEM
	<b>BW5003B</b> HORQUILLAS ÖN ALT ARKADAN SAĞ	Peso : 0.9 kg / 1.984 lb Tipo de Material : Aluminio	31122405860-P, 31126763700 31126763700-P, 31126769794 31126769794-P, 31126770850 31126770850-P
	<b>BW5004B</b> HORQUILLAS ÖN ALT ARKADAN SOL	Peso : 0.9 kg / 1.984 lb Tipo de Material : Aluminio	31126763699, 31126763699-P 31126769793, 31126770849 31126770849-P
	<b>BW5073</b> HORQUILLAS FRONTAL INFERIOR	Tipo de Material : Acero Forjado	31122405863, 31126768989
	<b>BW9019</b> HORQUILLAS TRASERO SUPERIOR DERECHO	Peso : 0,964 kg / 2.125 lb Tipo de Material : Chapa Metálica	33322409890, 33326782238
	<b>BW9020</b> HORQUILLAS TRASERO SUPERIOR IZQUIERDO	Peso : 0,964 kg / 2.125 lb Tipo de Material : Chapa Metálica	33322406289, 33326782237
	<b>BW11062</b> BUJES	Posicion : Izquierda Y Derecha Peso : 0.128 kg / 0.282 lb Tipo de Material : Aluminio	33326763092, 33326763471

**3 SERIES**
**F30, F80**
**2011 - 2019**

Imagen	Clave del Producto y Descripción	Detalles	OEM
	<b>BW2038</b> TERMINAL EXTERIOR FRONTAL DERECHO	Peso : 0,700 kg / 1.543 lb	32106797618
	<b>BW2039</b> TERMINAL EXTERIOR FRONTAL IZQUIERDO	Peso : 0,700 kg / 1.543 lb	32106797617
	<b>BW4051A</b> TORNILLO ESTABILIZADOR FRONTAL DERECHO	Peso : 0,358 kg / 0.789 lb Tipo de Material : Demir Longitud : 310 mm / 12.20 inch Diametro de Cuerda del Perno : M10X1,5 Nota : Plastico	31306792212
	<b>BW4052A</b> TORNILLO ESTABILIZADOR FRONTAL IZQUIERDO	Peso : 0,358 kg / 0.789 lb Tipo de Material : Demir Longitud : 310 mm / 12.20 inch Diametro de Cuerda del Perno : M10X1,5	31306792211







\* Nombres de los vehículos, marcas, modelos, símbolos y logos, número OE y otros números de terceros en el sitio web y catálogo solo son con fines de referencia.

**3 SERIES**
**F30, F80**
**2011 - 2019**

Imagen	Clave del Producto y Descripción	Detalles	OEM
	<b>BW11055</b> BUJES INFERIOR	Posicion : Peso : 0,072 kg / 0.159 lb	
	<b>BW11056</b> BUJES SUPERIOR	Posicion : Peso : 0,076 kg / 0.168 lb	
	<b>BW11057</b> BUJES SUPERIOR	Posicion : Peso : 0,082 kg / 0.181 lb	
	<b>BW11058</b> BUJES SUPERIOR	Posicion : Peso : 0,227 kg / 0.500 lb	
	<b>BW11059</b> BUJES	Posicion : Izquierda Y Derecha Peso : 0,284 kg / 0.626 lb	
	<b>BW11060</b> BUJES	Posicion : Izquierda Y Derecha Peso : 0,284 kg / 0.626 lb	
	<b>BW11064</b> BUJES SUPERIOR	Posicion : Peso : 0,42 kg / 0.926 lb	31126855741*, 31126855742*
	<b>BW11065</b> BUJES	Posicion : Izquierda Y Derecha Peso : 0,32 kg / 0.705 lb	33326792541*
	<b>BW11072</b> BUJES TRASERO SUPERIOR	Chasis (Delantero / Trasero) : Trasera Posicion : Peso : 0.123 kg / 0.271 lb Nota : INNER	33316792513
	<b>BW12027</b> SOPORTE TRASERA	Chasis (Delantero / Trasero) : Trasera Posicion : Izquierda Y Derecha Peso : 0.512 kg / 1.129 lb	33506862725

\* Nombres de los vehículos, marcas, modelos, símbolos y logos, número OE y otros números de terceros en el sitio web y catálogo solo son con fines de referencia.

**4 SERIES**
**F32, F33, F84**
**2014 - 2020**

Imagen	Clave del Producto y Descripción	Detalles	OEM
	<b>BW2038</b> TERMINAL EXTERIOR FRONTAL DERECHO	Peso : 0,700 kg / 1.543 lb	32106797618
	<b>BW2039</b> TERMINAL EXTERIOR FRONTAL IZQUIERDO	Peso : 0,700 kg / 1.543 lb	32106797617
	<b>BW4051A</b> TORNILLO ESTABILIZADOR FRONTAL DERECHO	Peso : 0,358 kg / 0.789 lb Tipo de Material : Demir Longitud : 310 mm / 12.20 inch Diámetro de Cuerda del Perno : M10X1,5 Nota : Plastico	31306792212
	<b>BW4052A</b> TORNILLO ESTABILIZADOR FRONTAL IZQUIERDO	Peso : 0,358 kg / 0.789 lb Tipo de Material : Demir Longitud : 310 mm / 12.20 inch Diámetro de Cuerda del Perno : M10X1,5	31306792211
	<b>BW11055</b> BUJES INFERIOR	Posicion : Peso : 0,072 kg / 0.159 lb	
	<b>BW11056</b> BUJES SUPERIOR	Posicion : Peso : 0,076 kg / 0.168 lb	
	<b>BW11057</b> BUJES SUPERIOR	Posicion : Peso : 0,082 kg / 0.181 lb	
	<b>BW11058</b> BUJES SUPERIOR	Posicion : Peso : 0,227 kg / 0.500 lb	
	<b>BW11059</b> BUJES	Posicion : Izquierda Y Derecha Peso : 0,284 kg / 0.626 lb	
	<b>BW11060</b> BUJES	Posicion : Izquierda Y Derecha Peso : 0,284 kg / 0.626 lb	
	<b>BW11064</b> BUJES SUPERIOR	Posicion : Peso : 0,42 kg / 0.926 lb	31126855741*, 31126855742*

\* Nombres de los vehículos, marcas, modelos, símbolos y logos, número OE y otros números de terceros en el sitio web y catálogo solo son con fines de referencia.

**4 SERIES F32, F33, F84 2014 - 2020**

Imagen	Clave del Producto y Descripción	Detalles	OEM
	<b>BW11065</b> BUJES	Posicion : Izquierda Y Derecha Peso : 0,32 kg / 0.705 lb	33326792541*
	<b>BW11072</b> BUJES TRASERO SUPERIOR	Chasis (Delantero / Trasero) : Trasera Posicion : Peso : 0.123 kg / 0.271 lb Nota : INNER	33316792513
	<b>BW12027</b> SOPORTE TRASERA	Chasis (Delantero / Trasero) : Trasera Posicion : Izquierda Y Derecha Peso : 0.512 kg / 1.129 lb	33506862725

**4 SERIES G22, G23, G26 2021 -**

Imagen	Clave del Producto y Descripción	Detalles	OEM
	<b>BW11065</b> BUJES	Posicion : Izquierda Y Derecha Peso : 0,32 kg / 0.705 lb	33326792541*

**5 SERIES E28 1980 - 1990**

Imagen	Clave del Producto y Descripción	Detalles	OEM
	<b>BW11033</b> BUJES	Posicion : Izquierda Y Derecha Peso : 0.056 kg / 0.123 lb	33321123462, 33321125563 33321137459, 33329058823 33329061946
	<b>BW11061</b> BUJES	Posicion : Izquierda Y Derecha Peso : 0.12 kg / 0.265 lb	3331110115, 33321117259 33321123774, 33321137564 33329058821, 33329061945

**5 SERIES E34 1988 - 1997**

Imagen	Clave del Producto y Descripción	Detalles	OEM
	<b>BW11033</b> BUJES	Posicion : Izquierda Y Derecha Peso : 0.056 kg / 0.123 lb	33321123462, 33321125563 33321137459, 33329058823 33329061946
	<b>BW12002K</b> GOMA DE BARRA ESTABILIZADORA DELANTERO	Chasis (Delantero / Trasero) : Delantero Posicion : Izquierda Y Derecha Peso : 0.07 kg / 0.154 lb Tipo de Material : Rubber Nota : VİRAJ LASTIĞI İKİLİ	1136491, 1138104 33551136491, 33551138104

\* Nombres de los vehículos, marcas, modelos, símbolos y logos, número OE y otros números de terceros en el sitio web y catálogo solo son con fines de referencia.



**5 SERIES E34 1988 - 1997**

Imagen	Clave del Producto y Descripción	Detalles	OEM
	<b>BW12004K</b> GOMA DE BARRA ESTABILIZADORA DELANTERO	Chasis (Delantero / Trasero) : Delantero Posicion : Izquierda Y Derecha Peso : 0.72 kg / 1.587 lb Tipo de Material : Rubber Nota : VÍRAJ LASTIĀI IKILI	31351127390*, 31351127390 33551131155*, 33551131155 33552160605*, 33552160605
	<b>BW12005K</b> GOMA DE BARRA ESTABILIZADORA DELANTERO	Chasis (Delantero / Trasero) : Delantero Posicion : Izquierda Y Derecha Peso : 0.296 kg / 0.653 lb Tipo de Material : Rubber Nota : VÍRAJ LASTIĀI IKILI	31351135805*, 31351135805
	<b>BW12028</b> SOPORTE TRASERA	Chasis (Delantero / Trasero) : Trasera Posicion : Izquierda Y Derecha Peso : 0.514 kg / 1.133 lb	33521132078, 33521132270

**5 SERIES E39 535i, 540i 1997 - 2004**

Imagen	Clave del Producto y Descripción	Detalles	OEM
	<b>BW11068</b> BUJES INFERIOR TRASERO	Chasis (Delantero / Trasero) : Trasera Posicion : Peso : 0,33 kg / 0.728 lb	31121092609*, 31121092609-P 31121092610*, 31121092610-P part of 31121092609, part of 31121092610
	<b>BW12001K</b> GOMA DE BARRA ESTABILIZADORA DELANTERO	Chasis (Delantero / Trasero) : Delantero Posicion : Izquierda Y Derecha Peso : 0.32 kg / 0.705 lb Tipo de Material : Rubber Nota : VÍRAJ LASTIĀI IKILI	31351092502*, 31351093108 31352229421*

**5 SERIES E60, E61 2003 - 2010**

Imagen	Clave del Producto y Descripción	Detalles	OEM
	<b>BW1016</b> RÓTULA FRONTAL INFERIOR	Peso : 0,44 kg / 0.970 lb	31126779840

## BW8007 / Kit De Suspension Y Direccion Delantero

**5 SERIES**
**E60, E61**
**2003 - 2010**

**Piezas del Kit**

Imagen	RIWCodigo / Nombre	OEM	OEM	RIWCodigo / Nombre	Imagen
	<b>BW2017</b> Terminal Exterior Delantero	32106774361, 32106776946 32216756369, 32216767860	31306781548, 31354014532 31356760986, 31356769500	<b>BW4021</b> Tornillo Estabilizador Frontal Derecho	
	<b>BW4022</b> Tornillo Estabilizador Frontal Izquierdo	31306781547, 31354014531 31356760985, 31356769499	31104026720, 31124046438 31126760184, 31126765996 31126774826	<b>BW5029</b> Horquillas Ön Alt Önden Sağ	
	<b>BW5030</b> Horquillas Ön Alt Önden Sol	31104026719, 31124046437 31126760183, 31126765995 31126774825	31122347965, 31124028608 31126760182, 31126768298	<b>BW5031</b> Horquillas Ön Alt Arkadan Sağ	
	<b>BW5032</b> Horquillas Ön Alt Arkadan Sol	31122347951, 31124028607 31126760181, 31126768297			

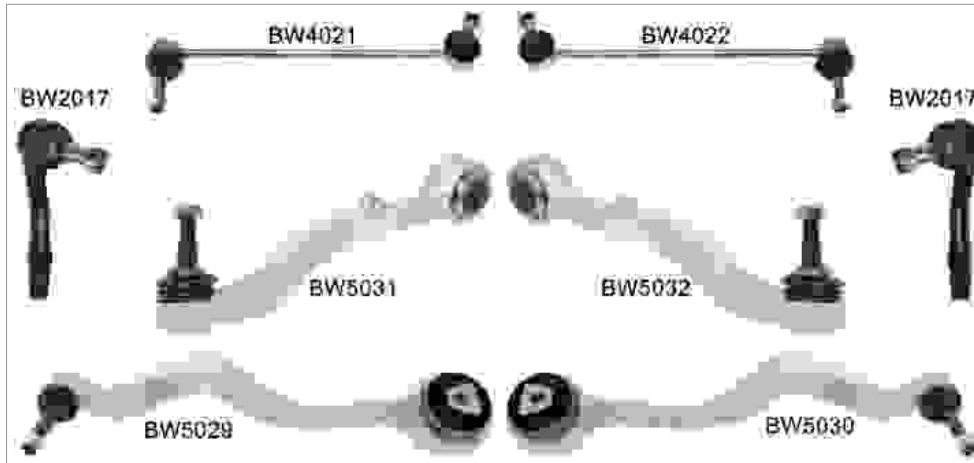

**BW8008 / Kit De Suspension Y Direccion Trasera**
**5 SERIES**
**E60, E61**
**2003 - 2010**

**Piezas del Kit**

Imagen	RIW Codigo / Nombre	OEM	OEM	RIW Codigo / Nombre	Imagen
	<b>BW10003K</b> Bujes	33321090504, 33321095631* 33321095631, 33326750371 33326767748	33506781540, 33556761000	<b>BW4023</b> Tornillo Estabilizador Trasera	
	<b>BW5027</b> Horquillas Arka Üst Arkadan Sağ	33306773942, 33326759158 33326767754, 33326767968 33326768790, 33326770840 33326774842	33306773941, 33326759157 33326767753, 33326767967 33326768789, 33326770839 33326774841	<b>BW5028</b> Horquillas Arka Üst Arkadan Sol	
	<b>BW5051</b> Horquillas Arka Üst Önden	33321096797, 33322282065 33326768268, 33326768770 33326770753, 33326774795 33326777424			

**5 SERIES E60, E61 2003 - 2010**

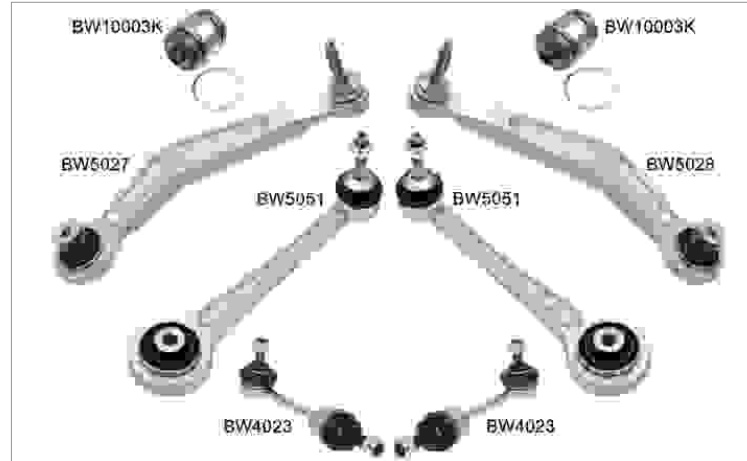
Imagen	Clave del Producto y Descripción	Detalles	OEM
	<b>BW5079</b> HORQUILLAS ÖN ALT ARKADAN SAĞ	Tipo de Material : Aluminio	3110 6770690, 31122347982 31126774828
	<b>BW5080</b> HORQUILLAS ÖN ALT ARKADAN SOL	Tipo de Material : Aluminio	31106770689, 3112 6774827 31122347981
	<b>BW12001K</b> GOMA DE BARRA ESTABILIZADORA DELANTERO	Chasis (Delantero / Trasero) : Delantero Posicion : Izquierda Y Derecha Peso : 0.32 kg / 0.705 lb Tipo de Material : Rubber Nota : VİRAJ LASTIĞI İKİLİ	31351092502*, 31351093108 31352229421*

**5 SERIES F07, F10, F11 2010 - 2016**

Imagen	Clave del Producto y Descripción	Detalles	OEM
	<b>BW6034</b> HORQUILLAS FRONTAL SUPERIOR	Tipo de Material : Aluminio	31126779908

**6 SERIES E24 1982 - 1990**

Imagen	Clave del Producto y Descripción	Detalles	OEM
	<b>BW11033</b> BUJES	Posicion : Izquierda Y Derecha Peso : 0.056 kg / 0.123 lb	33321123462, 33321125563 33321137459, 33329058823 33329061946
	<b>BW11061</b> BUJES	Posicion : Izquierda Y Derecha Peso : 0.12 kg / 0.265 lb	33311101115, 33321117259 33321123774, 33321137564 33329058821, 33329061945



**BW8008 / Kit De Suspension Y Direccion Trasera**
**6 SERIES**
**E63, E64**
**2004 - 2010**

**Piezas del Kit**

Imagen	RIW Codigo / Nombre	OEM	OEM	RIW Codigo / Nombre	Imagen
	<b>BW10003K</b> Bujes	33321090504, 33321095631* 33321095631, 33326750371 33326767748	33506781540, 33556761000	<b>BW4023</b> Tornillo Estabilizador Trasera	
	<b>BW5027</b> Horquillas Arka Üst Arkadan Sağ	33306773942, 33326759158 33326767754, 33326767968 33326768790, 33326770840 33326774842	33306773941, 33326759157 33326767753, 33326767967 33326768789, 33326770839 33326774841	<b>BW5028</b> Horquillas Arka Üst Arkadan Sol	
	<b>BW5051</b> Horquillas Arka Üst Önden	33321096797, 33322282065 33326768268, 33326768770 33326770753, 33326774795 3332677424			

**6 SERIES E63, E64 2004 - 2010**

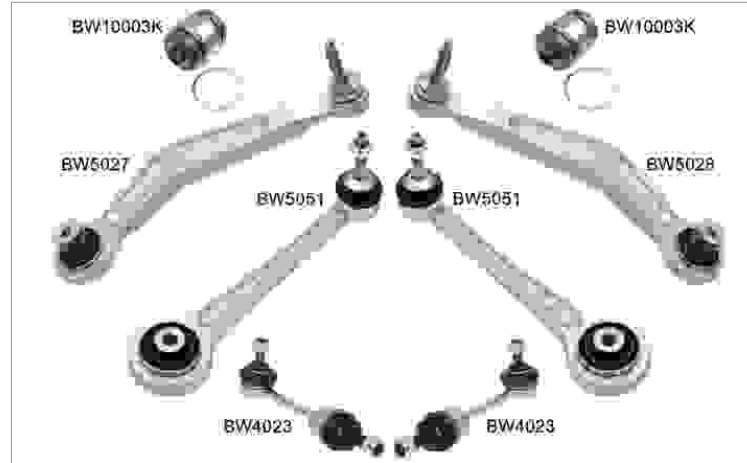
Imagen	Clave del Producto y Descripción	Detalles	OEM
	<b>BW5083</b> HORQUILLAS ÖN ALT ÖNDEN SAĞ	Peso : 2,202 kg / 4.855 lb Tipo de Material : Aluminio	31102348048, 31126765998 31126774830
	<b>BW5084</b> HORQUILLAS ÖN ALT ÖNDEN SOL	Peso : 2,202 kg / 4.855 lb Tipo de Material : Aluminio	31102348049, 31126765997 31126774829

**6 SERIES F12, F13 2011 - 2018**

Imagen	Clave del Producto y Descripción	Detalles	OEM
	<b>BW6034</b> HORQUILLAS FRONTAL SUPERIOR	Tipo de Material : Aluminio	31126779908

**7 SERIES E23 1977 - 1986**

Imagen	Clave del Producto y Descripción	Detalles	OEM
	<b>BW11061</b> BUJES	Posicion : Izquierda Y Derecha Peso : 0.12 kg / 0.265 lb	3331110115, 33321117259 33321123774, 33321137564 33329058821, 33329061945





**7 SERIES E32 1986 - 1994**

Imagen	Clave del Producto y Descripción	Detalles	OEM
	<b>BW11033</b> BUJES	Posicion : Izquierda Y Derecha Peso : 0.056 kg / 0.123 lb	33321123462, 33321125563 33321137459, 33329058823 33329061946
	<b>BW12004K</b> GOMA DE BARRA ESTABILIZADORA DELANTERO	Chasis (Delantero / Trasero) : Delantero Posicion : Izquierda Y Derecha Peso : 0.72 kg / 1.587 lb Tipo de Material : Rubber Nota : VİRAJ LASTIĞI İKİLİ	31351127390*, 31351127390 33551131155*, 33551131155 33552160605*, 33552160605

**7 SERIES F01, F02, F03, F04 2008 - 2016**

Imagen	Clave del Producto y Descripción	Detalles	OEM
	<b>BW6034</b> HORQUILLAS FRONTAL SUPERIOR	Tipo de Material : Aluminio	31126779908



\* Nombres de los vehículos, marcas, modelos, símbolos y logos, número OE y otros números de terceros en el sitio web y catálogo solo son con fines de referencia.

i3		I01		2013 - 2021	
Imagen	Clave del Producto y Descripción	Detalles	OEM		
	<b>BW2036</b> TERMINAL EXTERIOR FRONTAL DERECHO	Peso : 0,576 kg / 1.270 lb	32106851411		
	<b>BW2037</b> TERMINAL EXTERIOR FRONTAL IZQUIERDO	Peso : 0,576 kg / 1.270 lb	32106851412		
	<b>BW3009</b> TERMINAL INTERIOR DELANTERO	Peso : 0,650 kg / 1.433 lb Longitud : 326 mm / 12.83 inch	PART OF 32216851409, PART OF 32216851410		
	<b>BW20363009</b> TERMINALES COMPLETAS FRONTAL DERECHO	Peso : 1,160 kg / 2.557 lb Terminal Exterior : BW2036 Terminal Interior : BW3009	32216851410		
	<b>BW20373009</b> TERMINALES COMPLETAS FRONTAL IZQUIERDO	Peso : 1,160 kg / 2.557 lb Terminal Exterior : BW2037 Terminal Interior : BW3009	32216851409		
	<b>BW4066</b> TORNILLO ESTABILIZADOR FRONTAL DERECHO	Peso : 0,304 kg / 0.670 lb Longitud : 237 mm / 9.33 inch	31306862858		
	<b>BW4067</b> TORNILLO ESTABILIZADOR FRONTAL IZQUIERDO	Peso : 0,304 kg / 0.670 lb Longitud : 237 mm / 9.33 inch	31306862857		
	<b>BW6017</b> HORQUILLAS FRONTAL DERECHO INFERIOR	Peso : 2,200 kg / 4.850 lb Tipo de Material : Aluminio	31106863740		
	<b>BW6018</b> HORQUILLAS FRONTAL INFERIOR IZQUIERDO	Peso : 2,200 kg / 4.850 lb Tipo de Material : Aluminio	31106863739		

i8		I12, I15		2014 - 2020	
Imagen	Clave del Producto y Descripción	Detalles	OEM		
	<b>BW2040</b> TERMINAL EXTERIOR DELANTERO	Peso : 0,510 kg / 1.124 lb Longitud : 172 mm / 6.77 inch	32106858673		

\* Nombres de los vehículos, marcas, modelos, símbolos y logos, número OE y otros números de terceros en el sitio web y catálogo solo son con fines de referencia.

**i8** **I12, I15** **2014 - 2020**

Imagen	Clave del Producto y Descripción	Detalles	OEM
	<b>BW3010</b> TERMINAL INTERIOR DELANTERO	Peso : 0,650 kg / 1.433 lb	32106858672
	<b>BW20403009</b> TERMINALES COMPLETAS DELANTERO	Peso : 1,160 kg / 2.557 lb Terminal Exterior : BW2040 Terminal Interior : BW3009	32106858672
	<b>BW4068</b> TORNILLO ESTABILIZADOR DELANTERO	Peso : 0,310 kg / 0.683 lb Longitud : 210 mm / 8.27 inch	31306858500
	<b>BW6034</b> HORQUILLAS FRONTAL SUPERIOR	Tipo de Material : Aluminio	31126779908

**M3** **E30, Z1** **1982 - 1994**

Imagen	Clave del Producto y Descripción	Detalles	OEM
	<b>BW6001K</b> HORQUILLAS FRONTAL DERECHO INFERIOR	Peso : 4,75 kg / 10.472 lb Tipo de Material : Acero Forjado	31121127726*, 31121127726
	<b>BW6002K</b> HORQUILLAS FRONTAL INFERIOR IZQUIERDO	Peso : 5,464 kg / 12.046 lb Tipo de Material : Acero Forjado	31121127725*, 31121127725
	<b>BW11061</b> BUJES	Posicion : Izquierda Y Derecha Peso : 0.12 kg / 0.265 lb	3331110115, 33321117259 33321123774, 33321137564 33329058821, 33329061945
	<b>BW12015K</b> SOPORTE	Posicion : Izquierda Y Derecha Peso : 0.472 kg / 1.041 lb Nota : 2 PCS	33504035929, 33521092362 33521125554, 33521128819 33521137972, 33526754096 33526779670, 37121133412

**M3** **E36, Z3** **1990 - 1998**

Imagen	Clave del Producto y Descripción	Detalles	OEM
	<b>BW11066</b> BUJES INFERIOR TRASERO	Chasis (Delantero / Trasero) : Trasera Posicion : Peso : 0,082 kg / 0.181 lb	33303411651*, 33326770813*

\* Nombres de los vehículos, marcas, modelos, símbolos y logos, número OE y otros números de terceros en el sitio web y catálogo solo son con fines de referencia.



M3		E36, Z3		1990 - 1998	
Imagen	Clave del Producto y Descripción	Detalles	OEM		
	<b>BW12015K</b> SOPORTE	Posicion : Izquierda Y Derecha Peso : 0.472 kg / 1.041 lb Nota : 2 PCS	33504035929, 33521092362 33521125554, 33521128819 33521137972, 33526754096 33526779670, 37121133412		





M3		E46		1998 - 2005	
Imagen	Clave del Producto y Descripción	Detalles	OEM		
	<b>BW6032</b> HORQUILLAS FRONTAL DERECHO INFERIOR	Peso : 2,57 kg / 5.666 lb Tipo de Material : Aluminio	31122229454, L2701502 MS101437		
	<b>BW6033</b> HORQUILLAS FRONTAL INFERIOR IZQUIERDO	Peso : 2,57 kg / 5.666 lb Tipo de Material : Aluminio	31122229453, L2701402 MS101438		
	<b>BW11066</b> BUJES INFERIOR TRASERO	Chasis (Delantero / Trasero) : Trasera Posicion : Peso : 0,082 kg / 0.181 lb	33303411651*, 33326770813*		
	<b>BW12015K</b> SOPORTE	Posicion : Izquierda Y Derecha Peso : 0.472 kg / 1.041 lb Nota : 2 PCS	33504035929, 33521092362 33521125554, 33521128819 33521137972, 33526754096 33526779670, 37121133412		

M5		E34		1988 - 1997	
Imagen	Clave del Producto y Descripción	Detalles	OEM		
	<b>BW12005K</b> GOMA DE BARRA ESTABILIZADORA DELANTERO	Chasis (Delantero / Trasero) : Delantero Posicion : Izquierda Y Derecha Peso : 0.296 kg / 0.653 lb Tipo de Material : Rubber Nota : VİRAJ LASTIĞI İKİLİ	31351135805*, 31351135805		

X1		E84		2009 - 2015	
Imagen	Clave del Producto y Descripción	Detalles	OEM		
	<b>BW4001A</b> TORNILLO ESTABILIZADOR FRONTAL DERECHO	Peso : 0,402 kg / 0.886 lb Tipo de Material : Metal Longitud : 290 mm / 11.42 inch Diámetro de Cuerda del Perno : M10X1,5	31356765934		
	<b>BW4002A</b> TORNILLO ESTABILIZADOR FRONTAL IZQUIERDO	Peso : 0,402 kg / 0.886 lb Tipo de Material : Metal Longitud : 290 mm / 11.42 inch Diámetro de Cuerda del Perno : M10X1,5	31356765933		

\* Nombres de los vehículos, marcas, modelos, símbolos y logos, número OE y otros números de terceros en el sitio web y catálogo solo son con fines de referencia.

**X1 E84 2009 - 2015**

Imagen	Clave del Producto y Descripción	Detalles	OEM
	<b>BW5003B</b> HORQUILLAS ÖN ALT ARKADAN SAĞ	Peso : 0.9 kg / 1.984 lb Tipo de Material : Aluminio	31122405860-P, 31126763700 31126763700-P, 31126769794 31126769794-P, 31126770850 31126770850-P
	<b>BW5004B</b> HORQUILLAS ÖN ALT ARKADAN SOL	Peso : 0.9 kg / 1.984 lb Tipo de Material : Aluminio	31126763699, 31126763699-P 31126769793, 31126770849 31126770849-P
	<b>BW5073</b> HORQUILLAS FRONTAL INFERIOR	Tipo de Material : Acero Forjado	31122405863, 31126768989
	<b>BW11062</b> BUJES	Posicion : Izquierda Y Derecha Peso : 0.128 kg / 0.282 lb Tipo de Material : Aluminio	33326763092, 33326763471

**X1 F48 2014 - 2022**

Imagen	Clave del Producto y Descripción	Detalles	OEM
	<b>BW11069</b> BUJES TRASERA	Chasis (Delantero / Trasero) : Trasera Posicion : Izquierda Y Derecha Peso : 0.369 kg / 0.814 lb	33326851563*, 33326851563-P 33326870773*, 33326870773-P Part of 33326851563, Part of 33326870773
	<b>MC11006</b> BUJES FRONTAL INFERIOR	Chasis (Delantero / Trasero) : Delantero Posicion : Peso : 0.244 kg / 0.538 lb	31126850397, 31126850398 PART OF 31126850397, PART OF 31126850398

**X2 F39 2017 -**

Imagen	Clave del Producto y Descripción	Detalles	OEM
	<b>BW11069</b> BUJES TRASERA	Chasis (Delantero / Trasero) : Trasera Posicion : Izquierda Y Derecha Peso : 0.369 kg / 0.814 lb	33326851563*, 33326851563-P 33326870773*, 33326870773-P Part of 33326851563, Part of 33326870773
	<b>MC11006</b> BUJES FRONTAL INFERIOR	Chasis (Delantero / Trasero) : Delantero Posicion : Peso : 0.244 kg / 0.538 lb	31126850397, 31126850398 PART OF 31126850397, PART OF 31126850398
	<b>BW12027</b> SOPORTE TRASERA	Chasis (Delantero / Trasero) : Trasera Posicion : Izquierda Y Derecha Peso : 0.512 kg / 1.129 lb	33506862725

\* Nombres de los vehículos, marcas, modelos, símbolos y logos, número OE y otros números de terceros en el sitio web y catálogo solo son con fines de referencia.

**BW8003 / Kit De Suspension Y Direccion Delantero**

**X3**

**E83**

**2004 - 2010**

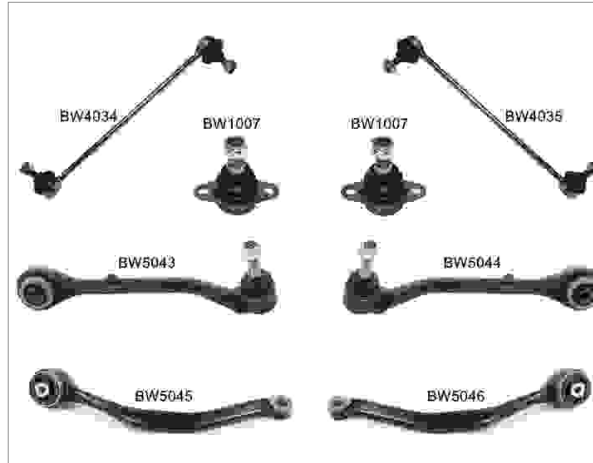

**Piezas del Kit**

Imagen	RIWCodigo / Nombre	OEM	OEM	RIWCodigo / Nombre	Imagen
	<b>BW1007</b> R?tula Frontal Inferior	31103412726, 31103418341	31303413202, 31303414300	<b>BW4034</b> Tornillo Estabilizador Frontal Derecho	
	<b>BW4035</b> Tornillo Estabilizador Frontal Izquierdo	31303413201, 31303414299	31103412136, 31103415028 31103418338, 31103426434 31103451882	<b>BW5043</b> Horquillas Ön Alt Arkadan Sağ	
	<b>BW5044</b> Horquillas Ön Alt Arkadan Sol	31103412135, 31103415027 31103418337, 31103426433 31103451881, 31120360275	31103412138	<b>BW5045</b> Horquillas Ön Alt Önden Sağ	
	<b>BW5046</b> Horquillas Ön Alt Önden Sol	31103412137			

\* Nombres de los vehiculos, marcas, modelos, simbolos y logos, numero OE y otros numeros de terceros en el sitio web y catalogo solo son con fines de referencia.

**X3 E83 2004 - 2010**

Imagen	Clave del Producto y Descripción	Detalles	OEM
	<b>BW11066</b> BUJES INFERIOR TRASERO	Chasis (Delantero / Trasero) : Trasera Posicion : Peso : 0,082 kg / 0.181 lb	33303411651*, 33326770813*

**X3 F25 2010 - 2016**

Imagen	Clave del Producto y Descripción	Detalles	OEM
	<b>BW11036</b> BUJES	Posicion : Izquierda Y Derecha Peso : 0,26 kg / 0.573 lb Nota : DENG KOLU BURCU	
	<b>BW11041</b> BUJES CENTRAL	Posicion : Peso : 0,112 kg / 0.247 lb Nota : DENG KOLU BURCU	
	<b>BW11054</b> BUJES CENTRAL	Posicion : Peso : 0,189 kg / 0.417 lb Nota : DENG KOLU BURCU	

**X4 F26 2014 - 2018**

Imagen	Clave del Producto y Descripción	Detalles	OEM
	<b>BW11041</b> BUJES CENTRAL	Posicion : Peso : 0,112 kg / 0.247 lb Nota : DENG KOLU BURCU	
	<b>BW11054</b> BUJES CENTRAL	Posicion : Peso : 0,189 kg / 0.417 lb Nota : DENG KOLU BURCU	

**BW8005 / Kit De Suspension Y Direccion Trasera**



**X5**

**E53**

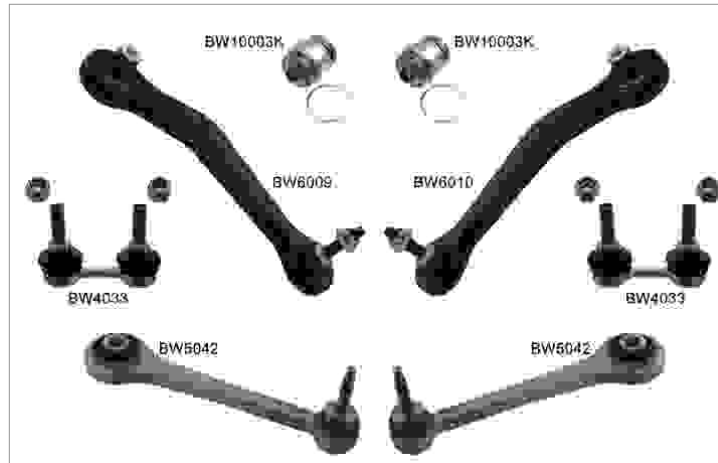
**2000 - 2007**



**Piezas del Kit**

Imagen	RIW Codigo / Nombre	OEM	OEM	RIW Codigo / Nombre	Imagen
	<b>BW10003K</b> Bujes	33321090504, 33321095631* 33321095631, 33326750371 33326767748	33551096735	<b>BW4033</b> Tornillo Estabilizador Trasera	
	<b>BW5042</b> Horquillas Trasero Superior	33321095414, 33326768269 33326770742, 33326774796 33326788269	33321095412, 33326768274 33326770748, 33326770860	<b>BW6009</b> Horquillas Trasero Inferior Derecho	
	<b>BW6010</b> Horquillas Trasero Inferior Izquierdo	33321095411, 33326768273 33326768274, 33326770747 33326770859			

\* Nombres de los vehiculos, marcas, modelos, simbolos y logotipos, numero OE y otros numeros de terceros en el sitio web y catalogo solo son con fines de referencia.

**X5 E53 2000 - 2007**

Imagen	Clave del Producto y Descripción	Detalles	OEM
	<b>BW12024</b> SOPORTE TRASERA	Chasis (Delantero / Trasero) : Trasera Posicion : Izquierda Y Derecha Peso : 0.96 kg / 2.116 lb	1093662, 33311093662 33316770454, 6770454

**X5 E70 2007 - 2012**

Imagen	Clave del Producto y Descripción	Detalles	OEM
	<b>BW11063</b> BUJES SUPERIOR	Posicion : Peso : 0,11 kg / 0.243 lb	33324046917*, 33324046918* 33326795048*
	<b>BW11067</b> BUJES SUPERIOR	Posicion : Peso : 0,145 kg / 0.320 lb	33326770969*, 33326770970*
	<b>BW12023</b> SOPORTE	Posicion : Izquierda Y Derecha Peso : 1.08 kg / 2.381 lb Nota : AMORTİSÖR TAKOZU	1093662, 31336774738 31336776391, 31336788776 33311093662

**X5 F15, F85 2012 - 2019**

Imagen	Clave del Producto y Descripción	Detalles	OEM
	<b>BW3008</b> TERMINAL INTERIOR DELANTERO	Peso : 0,540 kg / 1.190 lb Tamaño de la Rosca : M12X1	PART OF 32105863857, PART OF 32106863859
	<b>BW20293008</b> TERMINALES COMPLETAS FRONTAL DERECHO	Peso : 1,220 kg / 2.690 lb Terminal Exterior : BW2029 Terminal Interior : BW3008	32106863859
	<b>BW20303008</b> TERMINALES COMPLETAS FRONTAL IZQUIERDO	Peso : 1,220 kg / 2.690 lb Terminal Exterior : BW2030 Terminal Interior : BW3008	32106863857
	<b>BW5081</b> HORQUILLAS ÖN ALT ÖNDEN SAĞ	Peso : 3,076 kg / 6.781 lb Tipo de Material : Acero Forjado	31126851692, 31126863170
	<b>BW5082</b> HORQUILLAS ÖN ALT ÖNDEN SOL	Peso : 3,076 kg / 6.781 lb Tipo de Material : Acero Forjado	31126851691, 31126863169

\* Nombres de los vehículos, marcas, modelos, símbolos y logos, número OE y otros números de terceros en el sitio web y catálogo solo son con fines de referencia.

**X5 F15, F85 2012 - 2019**

Imagen	Clave del Producto y Descripción	Detalles	OEM
	<b>BW11071</b> BUJES FRONTAL INFERIOR	Chasis (Delantero / Trasero) : Delantero Posicion : Peso : 0,338 kg / 0.745 lb Nota : FORWARD / FOR xDrive	PART OF 31126851691, PART OF 31126851692

**X6 E71, E72 2008 - 2014**

Imagen	Clave del Producto y Descripción	Detalles	OEM
	<b>BW11063</b> BUJES SUPERIOR	Posicion : Peso : 0,11 kg / 0.243 lb	33324046917*, 33324046918* 33326795048*
	<b>BW11067</b> BUJES SUPERIOR	Posicion : Peso : 0,145 kg / 0.320 lb	33326770969*, 33326770970*
	<b>BW12023</b> SOPORTE	Posicion : Izquierda Y Derecha Peso : 1.08 kg / 2.381 lb Nota : AMORTİSÖR TAKOZU	1093662, 31336774738 31336776391, 31336788776 33311093662

**X6 F16, F86 2014 - 2019**





Imagen	Clave del Producto y Descripción	Detalles	OEM
	<b>BW3008</b> TERMINAL INTERIOR DELANTERO	Peso : 0,540 kg / 1.190 lb Tamaño de la Rosca : M12X1	PART OF 32105863857, PART OF 32106863859
	<b>BW20293008</b> TERMINALES COMPLETAS FRONTAL DERECHO	Peso : 1,220 kg / 2.690 lb Terminal Exterior : BW2029 Terminal Interior : BW3008	32106863859
	<b>BW20303008</b> TERMINALES COMPLETAS FRONTAL IZQUIERDO	Peso : 1,220 kg / 2.690 lb Terminal Exterior : BW2030 Terminal Interior : BW3008	32106863857
	<b>BW5081</b> HORQUILLAS ÖN ALT ÖNDEN SAĞ	Peso : 3,076 kg / 6.781 lb Tipo de Material : Acero Forjado	31126851692, 31126863170
	<b>BW5082</b> HORQUILLAS ÖN ALT ÖNDEN SOL	Peso : 3,076 kg / 6.781 lb Tipo de Material : Acero Forjado	31126851691, 31126863169

\* Nombres de los vehículos, marcas, modelos, símbolos y logos, número OE y otros números de terceros en el sitio web y catálogo solo son con fines de referencia.





**X6 F16, F86 2014 - 2019**

Imagen	Clave del Producto y Descripción	Detalles	OEM
	<b>BW11071</b> BUJES FRONTAL INFERIOR	Chasis (Delantero / Trasero) : Delantero Posicion : Peso : 0,338 kg / 0.745 lb Nota : FORWARD / FOR xDrive	PART OF 31126851691, PART OF 31126851692

**Z3 COUPE E36 1997 - 2003**

Imagen	Clave del Producto y Descripción	Detalles	OEM
	<b>BW60036004K</b> HORQUILLAS FRONTAL INFERIOR	Peso : 9,884 kg / 21.790 lb Tipo de Material : Acero Forjado	31121094276, 31121140399 31121140957, 31121140958 31126758513, 31126758514
	<b>BW6003K</b> HORQUILLAS FRONTAL DERECHO INFERIOR	Peso : 4,942 kg / 10.895 lb Tipo de Material : Acero Forjado	31121094276
	<b>BW6004K</b> HORQUILLAS FRONTAL INFERIOR IZQUIERDO	Peso : 4,834 kg / 10.657 lb Tipo de Material : Acero Forjado	31121094276
	<b>BW11061</b> BUJES	Posicion : Izquierda Y Derecha Peso : 0.12 kg / 0.265 lb	3331110115, 33321117259 33321123774, 33321137564 33329058821, 33329061945

**Z3 ROADSTER E36 1995 - 2003**

Imagen	Clave del Producto y Descripción	Detalles	OEM
	<b>BW60036004K</b> HORQUILLAS FRONTAL INFERIOR	Peso : 9,884 kg / 21.790 lb Tipo de Material : Acero Forjado	31121094276, 31121140399 31121140957, 31121140958 31126758513, 31126758514
	<b>BW6003K</b> HORQUILLAS FRONTAL DERECHO INFERIOR	Peso : 4,942 kg / 10.895 lb Tipo de Material : Acero Forjado	31121094276
	<b>BW6004K</b> HORQUILLAS FRONTAL INFERIOR IZQUIERDO	Peso : 4,834 kg / 10.657 lb Tipo de Material : Acero Forjado	31121094276
	<b>BW11061</b> BUJES	Posicion : Izquierda Y Derecha Peso : 0.12 kg / 0.265 lb	3331110115, 33321117259 33321123774, 33321137564 33329058821, 33329061945

\* Nombres de los vehículos, marcas, modelos, símbolos y logos, número OE y otros números de terceros en el sitio web y catálogo solo son con fines de referencia.



**Z4 COUPE E86 2006 - 2009**

Imagen	Clave del Producto y Descripción	Detalles	OEM
	<b>BW11066</b> BUJES INFERIOR TRASERO	Chasis (Delantero / Trasero) : Trasera Posicion : Peso : 0,082 kg / 0.181 lb	33303411651*, 33326770813*
	<b>BW12015K</b> SOPORTE	Posicion : Izquierda Y Derecha Peso : 0.472 kg / 1.041 lb Nota : 2 PCS	33504035929, 33521092362 33521125554, 33521128819 33521137972, 33526754096 33526779670, 37121133412

**Z4 ROADSTER E85 2003 - 2009**

Imagen	Clave del Producto y Descripción	Detalles	OEM
	<b>BW11014K</b> BUJES DELANTERO	Chasis (Delantero / Trasero) : Delantero Posicion : Izquierda Y Derecha Peso : 0.68 kg / 1.499 lb Nota : 2 PCS	31126755432*
	<b>BW11066</b> BUJES INFERIOR TRASERO	Chasis (Delantero / Trasero) : Trasera Posicion : Peso : 0,082 kg / 0.181 lb	33303411651*, 33326770813*
	<b>BW12002K</b> GOMA DE BARRA ESTABILIZADORA DELANTERO	Chasis (Delantero / Trasero) : Delantero Posicion : Izquierda Y Derecha Peso : 0.07 kg / 0.154 lb Tipo de Material : Rubber Nota : VÍRAJ LASTIĞI İKİLİ	1136491, 1138104 33551136491, 33551138104
	<b>BW12015K</b> SOPORTE	Posicion : Izquierda Y Derecha Peso : 0.472 kg / 1.041 lb Nota : 2 PCS	33504035929, 33521092362 33521125554, 33521128819 33521137972, 33526754096 33526779670, 37121133412

**Z4 ROADSTER E89 2009 - 2016**

Imagen	Clave del Producto y Descripción	Detalles	OEM
	<b>BW4001A</b> TORNILLO ESTABILIZADOR FRONTAL DERECHO	Peso : 0,402 kg / 0.886 lb Tipo de Material : Metal Longitud : 290 mm / 11.42 inch Diámetro de Cuerda del Perno : M10X1,5	31356765934
	<b>BW4002A</b> TORNILLO ESTABILIZADOR FRONTAL IZQUIERDO	Peso : 0,402 kg / 0.886 lb Tipo de Material : Metal Longitud : 290 mm / 11.42 inch Diámetro de Cuerda del Perno : M10X1,5	31356765933
	<b>BW5003B</b> HORQUILLAS ÖN ALT ARKADAN SAG	Peso : 0.9 kg / 1.984 lb Tipo de Material : Aluminio	31122405860-P, 31126763700 31126763700-P, 31126769794 31126769794-P, 31126770850 31126770850-P

\* Nombres de los vehículos, marcas, modelos, símbolos y logos, número OE y otros números de terceros en el sitio web y catálogo solo son con fines de referencia.

**Z4 ROADSTER E89 2009 - 2016**

Imagen	Clave del Producto y Descripción	Detalles	OEM
	<b>BW5004B</b> HORQUILLAS ÖN ALT ARKADAN SOL	Peso : 0.9 kg / 1.984 lb Tipo de Material : Aluminio	31126763699, 31126763699-P 31126769793, 31126770849 31126770849-P
	<b>BW11066</b> BUJES INFERIOR TRASERO	Chasis (Delantero / Trasero) : Trasera Posicion : Peso : 0,082 kg / 0.181 lb	33303411651*, 33326770813*

\* Nombres de los vehículos, marcas, modelos, símbolos y logos, número OE y otros números de terceros en el sitio web y catálogo solo son con fines de referencia.

**RIW<sup>®</sup>**

**BUICK**

**APOLLO**
**I**
**1973 - 1974**

Imagen	Clave del Producto y Descripción	Detalles	OEM
	<b>CV1030</b> RÓTULA FRONTAL SUPERIOR	Peso : 0,558 kg / 1.230 lb	14039014, 335878 338388, 3986009 6258152, 8097671120 8889113870, 88911387 9762023, 9763761
	<b>CV4050</b> TORNILLO ESTABILIZADOR DELANTERO	Peso : 0,272 kg / 0.600 lb Longitud : 183,5 mm / 7.22 inch	14039143, 15571395 15588797, 22598278 464167, 487129 C1SZ5A486A, C1VY5A484A

**APOLLO**
**II**
**1975 - 1975**

Imagen	Clave del Producto y Descripción	Detalles	OEM
	<b>CV1030</b> RÓTULA FRONTAL SUPERIOR	Peso : 0,558 kg / 1.230 lb	14039014, 335878 338388, 3986009 6258152, 8097671120 8889113870, 88911387 9762023, 9763761
	<b>CV4050</b> TORNILLO ESTABILIZADOR DELANTERO	Peso : 0,272 kg / 0.600 lb Longitud : 183,5 mm / 7.22 inch	14039143, 15571395 15588797, 22598278 464167, 487129 C1SZ5A486A, C1VY5A484A

**CENTURION**
**I**
**1971 - 1973**

Imagen	Clave del Producto y Descripción	Detalles	OEM
	<b>CV1030</b> RÓTULA FRONTAL SUPERIOR	Peso : 0,558 kg / 1.230 lb	14039014, 335878 338388, 3986009 6258152, 8097671120 8889113870, 88911387 9762023, 9763761
	<b>CV4050</b> TORNILLO ESTABILIZADOR DELANTERO	Peso : 0,272 kg / 0.600 lb Longitud : 183,5 mm / 7.22 inch	14039143, 15571395 15588797, 22598278 464167, 487129 C1SZ5A486A, C1VY5A484A





**CENTURY**
**IV**
**1954 - 1955**

Imagen	Clave del Producto y Descripción	Detalles	OEM
	<b>CV4044</b> TORNILLO ESTABILIZADOR DELANTERO	Peso : 0,306 kg / 0.675 lb Longitud : 213 mm / 8.39 inch	1388363, 1391880 1396047, 15684217 15991383, 3630762 3787879, 8159913830 E3AZ5A486A

**CENTURY V 1956 - 1958**

Imagen	Clave del Producto y Descripción	Detalles	OEM
	<b>CV4044</b> TORNILLO ESTABILIZADOR DELANTERO	Peso : 0,306 kg / 0.675 lb Longitud : 213 mm / 8.39 inch	1388363, 1391880 1396047, 15684217 15991383, 3630762 3787879, 8159913830 E3AZ5A486A

**CENTURY VI 1973 - 1977**

Imagen	Clave del Producto y Descripción	Detalles	OEM
	<b>CV1030</b> RÓTULA FRONTAL SUPERIOR	Peso : 0,558 kg / 1.230 lb	14039014, 335878 338388, 3986009 6258152, 8097671120 8889113870, 88911387 9762023, 9763761
	<b>CV2046</b> TERMINAL EXTERIOR DELANTERO		12308611, 26056098 7814682, 7816885 7816951, 7826712 7826840, 7828288 7834224, 7834234
	<b>CV4044</b> TORNILLO ESTABILIZADOR DELANTERO	Peso : 0,306 kg / 0.675 lb Longitud : 213 mm / 8.39 inch	1388363, 1391880 1396047, 15684217 15991383, 3630762 3787879, 8159913830 E3AZ5A486A
	<b>CV4050</b> TORNILLO ESTABILIZADOR DELANTERO	Peso : 0,272 kg / 0.600 lb Longitud : 183,5 mm / 7.22 inch	14039143, 15571395 15588797, 22598278 464167, 487129 C1SZ5A486A, C1VY5A484A

**CENTURY VII 1978 - 1981**

Imagen	Clave del Producto y Descripción	Detalles	OEM
	<b>CV1030</b> RÓTULA FRONTAL SUPERIOR	Peso : 0,558 kg / 1.230 lb	14039014, 335878 338388, 3986009 6258152, 8097671120 8889113870, 88911387 9762023, 9763761
	<b>CV11025</b> BUJES	Posicion : Izquierda Y Derecha Peso : 0.34 kg / 0.750 lb Nota : SALINCAK BURCU	10009702

**CENTURY VIII 1982 - 1988**

Imagen	Clave del Producto y Descripción	Detalles	OEM
	<b>CV3116</b> TERMINAL INTERIOR DELANTERO	Peso : 0,595 kg / 1.312 lb Longitud : 290 mm / 11.42 inch Tamaño de la Rosca : M14X1,5 Diámetro de Cuerda del Perno : M14X1,5	26026745, 4333104 7839153

\* Nombres de los vehículos, marcas, modelos, símbolos y logos, número OE y otros números de terceros en el sitio web y catálogo solo son con fines de referencia.

**CENTURY VIII 1982 - 1988**

Imagen	Clave del Producto y Descripción	Detalles	OEM
	<b>CV11025</b> BUJES	Posicion : Izquierda Y Derecha Peso : 0.34 kg / 0.750 lb Nota : SALINCAK BURCU	10009702

**CENTURY VIII 1ST FACELIFT 1989 - 1990**

Imagen	Clave del Producto y Descripción	Detalles	OEM
	<b>CV3116</b> TERMINAL INTERIOR DELANTERO	Peso : 0,595 kg / 1.312 lb Longitud : 290 mm / 11.42 inch Tamaño de la Rosca : M14X1,5 Diámetro de Cuerda del Perno : M14X1,5	26026745, 4333104 7839153
	<b>CV11025</b> BUJES	Posicion : Izquierda Y Derecha Peso : 0.34 kg / 0.750 lb Nota : SALINCAK BURCU	10009702

**CENTURY VIII 2ND FACELIFT 1991 - 1996**

Imagen	Clave del Producto y Descripción	Detalles	OEM
	<b>CV3116</b> TERMINAL INTERIOR DELANTERO	Peso : 0,595 kg / 1.312 lb Longitud : 290 mm / 11.42 inch Tamaño de la Rosca : M14X1,5 Diámetro de Cuerda del Perno : M14X1,5	26026745, 4333104 7839153

**ELECTRA II 1961 - 1964**

Imagen	Clave del Producto y Descripción	Detalles	OEM
	<b>CV4044</b> TORNILLO ESTABILIZADOR DELANTERO	Peso : 0,306 kg / 0.675 lb Longitud : 213 mm / 8.39 inch	1388363, 1391880 1396047, 15684217 15991383, 3630762 3787879, 8159913830 E3AZ5A486A

**ELECTRA IV 1971 - 1976**





Imagen	Clave del Producto y Descripción	Detalles	OEM
	<b>CV1030</b> RÓTULA FRONTAL SUPERIOR	Peso : 0,558 kg / 1.230 lb	14039014, 335878 338388, 3986009 6258152, 8097671120 8889113870, 88911387 9762023, 9763761
	<b>CV4050</b> TORNILLO ESTABILIZADOR DELANTERO	Peso : 0,272 kg / 0.600 lb Longitud : 183,5 mm / 7.22 inch	14039143, 15571395 15588797, 22598278 464167, 487129 C1SZ5A486A, C1VY5A484A

\* Nombres de los vehículos, marcas, modelos, símbolos y logos, número OE y otros números de terceros en el sitio web y catálogo solo son con fines de referencia.

**ELECTRA V 1977 - 1984**

Imagen	Clave del Producto y Descripción	Detalles	OEM
	<b>CV1030</b> RÓTULA FRONTAL SUPERIOR	Peso : 0,558 kg / 1.230 lb	14039014, 335878 338388, 3986009 6258152, 8097671120 8889113870, 88911387 9762023, 9763761
	<b>CV2046</b> TERMINAL EXTERIOR DELANTERO		12308611, 26056098 7814682, 7816885 7816951, 7826712 7826840, 7828288 7834224, 7834234
	<b>CV4050</b> TORNILLO ESTABILIZADOR DELANTERO	Peso : 0,272 kg / 0.600 lb Longitud : 183,5 mm / 7.22 inch	14039143, 15571395 15588797, 22598278 464167, 487129 C1SZ5A486A, C1VY5A484A

**ELECTRA VI 1985 - 1990**

Imagen	Clave del Producto y Descripción	Detalles	OEM
	<b>CV1030</b> RÓTULA FRONTAL SUPERIOR	Peso : 0,558 kg / 1.230 lb	14039014, 335878 338388, 3986009 6258152, 8097671120 8889113870, 88911387 9762023, 9763761
	<b>CV3116</b> TERMINAL INTERIOR DELANTERO	Peso : 0,595 kg / 1.312 lb Longitud : 290 mm / 11.42 inch Tamaño de la Rosca : M14X1,5 Diámetro de Cuerda del Perno : M14X1,5	26026745, 4333104 7839153
	<b>BU4001</b> TORNILLO ESTABILIZADOR DELANTERO	Peso : 0,205 kg / 0.452 lb Longitud : 148 mm / 5.83 inch	14083559, 22500910 2500910, 25621457 3632980, 3633791 386154, 3872452 3879218, 3879829
	<b>CV4050</b> TORNILLO ESTABILIZADOR DELANTERO	Peso : 0,272 kg / 0.600 lb Longitud : 183,5 mm / 7.22 inch	14039143, 15571395 15588797, 22598278 464167, 487129 C1SZ5A486A, C1VY5A484A

**ENCLAVE I 2008 - 2017**

Imagen	Clave del Producto y Descripción	Detalles	OEM
	<b>CV6025K</b> HORQUILLAS FRONTAL DERECHO INFERIOR	Peso : 6.45 kg / 14.220 lb Tipo de Material : Chapa Metálica	20774419, 25798011
	<b>CV6026K</b> HORQUILLAS FRONTAL INFERIOR IZQUIERDO	Peso : 6.45 kg / 14.220 lb Tipo de Material : Chapa Metálica	25798012, 25995438

\* Nombres de los vehículos, marcas, modelos, símbolos y logos, número OE y otros números de terceros en el sitio web y catálogo solo son con fines de referencia.

**ENCLAVE I 2008 - 2017**

Imagen	Clave del Producto y Descripción	Detalles	OEM
	<b>CV11026</b> BUJES INFERIOR TRASERO	Chasis (Delantero / Trasero) : Trasera Posicion : Peso : 0,18 kg / 0.397 lb	23461856*, part of 23461856
	<b>CV11027</b> BUJES TRASERO SUPERIOR	Chasis (Delantero / Trasero) : Trasera Posicion : Peso : 0,22 kg / 0.485 lb	15148024*, part of 15148024

**ENCORE I 2012 - 2016**

Imagen	Clave del Producto y Descripción	Detalles	OEM
	<b>OP12139</b> SOPORTE	Posicion : Izquierda Y Derecha Peso : 1.033 kg / 2.277 lb Nota : Soporte De Transmision	95493721, 95493722 95493723

**LACROSSE II 2010 - 2016**

Imagen	Clave del Producto y Descripción	Detalles	OEM
	<b>OP12141</b> SOPORTE DELANTERO	Chasis (Delantero / Trasero) : Delantero Posicion : Izquierda Y Derecha Peso : 1.8 kg / 3.968 lb Nota : Motor takozu	13227712, 684606
	<b>OP12142</b> SOPORTE DELANTERO	Chasis (Delantero / Trasero) : Delantero Posicion : Izquierda Y Derecha Peso : 1.8 kg / 3.968 lb Nota : HYDRO BEARING	13227715, 13347453 22744337, 684313 684607

**LESABRE II 1961 - 1964**

Imagen	Clave del Producto y Descripción	Detalles	OEM
	<b>CV4044</b> TORNILLO ESTABILIZADOR DELANTERO	Peso : 0,306 kg / 0.675 lb Longitud : 213 mm / 8.39 inch	1388363, 1391880 1396047, 15684217 15991383, 3630762 3787879, 8159913830 E3AZ5A486A

**LESABRE IV 1971 - 1976**

Imagen	Clave del Producto y Descripción	Detalles	OEM
	<b>CV1030</b> RÓTULA FRONTAL SUPERIOR	Peso : 0,558 kg / 1.230 lb	14039014, 335878 338388, 3986009 6258152, 8097671120 8889113870, 88911387 9762023, 9763761

\* Nombres de los vehículos, marcas, modelos, símbolos y logos, número OE y otros números de terceros en el sitio web y catálogo solo son con fines de referencia.







**LESABRE IV 1971 - 1976**

Imagen	Clave del Producto y Descripción	Detalles	OEM
	<b>CV4050</b> TORNILLO ESTABILIZADOR DELANTERO	Peso : 0,272 kg / 0.600 lb Longitud : 183,5 mm / 7.22 inch	14039143, 15571395 15588797, 22598278 464167, 487129 C1SZ5A486A, C1VY5A484A

**LESABRE V 1977 - 1985**

Imagen	Clave del Producto y Descripción	Detalles	OEM
	<b>CV1030</b> RÓTULA FRONTAL SUPERIOR	Peso : 0,558 kg / 1.230 lb	14039014, 335878 338388, 3986009 6258152, 8097671120 8889113870, 88911387 9762023, 9763761
	<b>CV2046</b> TERMINAL EXTERIOR DELANTERO		12308611, 26056098 7814682, 7816885 7816951, 7826712 7826840, 7828288 7834224, 7834234
	<b>CV4050</b> TORNILLO ESTABILIZADOR DELANTERO	Peso : 0,272 kg / 0.600 lb Longitud : 183,5 mm / 7.22 inch	14039143, 15571395 15588797, 22598278 464167, 487129 C1SZ5A486A, C1VY5A484A







**LESABRE VI 1986 - 1991**

Imagen	Clave del Producto y Descripción	Detalles	OEM
	<b>CV1030</b> RÓTULA FRONTAL SUPERIOR	Peso : 0,558 kg / 1.230 lb	14039014, 335878 338388, 3986009 6258152, 8097671120 8889113870, 88911387 9762023, 9763761
	<b>CV3116</b> TERMINAL INTERIOR DELANTERO	Peso : 0,595 kg / 1.312 lb Longitud : 290 mm / 11.42 inch Tamaño de la Rosca : M14X1,5 Diámetro de Cuerda del Perno : M14X1,5	26026745, 4333104 7839153
	<b>BU4001</b> TORNILLO ESTABILIZADOR DELANTERO	Peso : 0,205 kg / 0.452 lb Longitud : 148 mm / 5.83 inch	14083559, 22500910 2500910, 25621457 3632980, 3633791 386154, 3872452 3879218, 3879829
	<b>CV4050</b> TORNILLO ESTABILIZADOR DELANTERO	Peso : 0,272 kg / 0.600 lb Longitud : 183,5 mm / 7.22 inch	14039143, 15571395 15588797, 22598278 464167, 487129 C1SZ5A486A, C1VY5A484A

**LESABRE**
**VII**
**1992 - 1999**

Imagen	Clave del Producto y Descripción	Detalles	OEM
	<b>CV3116</b> TERMINAL INTERIOR DELANTERO	Peso : 0,595 kg / 1.312 lb Longitud : 290 mm / 11.42 inch Tamaño de la Rosca : M14X1,5 Diámetro de Cuerda del Perno : M14X1,5	26026745, 4333104 7839153
	<b>BU4001</b> TORNILLO ESTABILIZADOR DELANTERO	Peso : 0,205 kg / 0.452 lb Longitud : 148 mm / 5.83 inch	14083559, 22500910 2500910, 25621457 3632980, 3633791 386154, 3872452 3879218, 3879829

**LESABRE**
**VIII**
**2000 - 2005**

Imagen	Clave del Producto y Descripción	Detalles	OEM
	<b>CV3029</b> TERMINAL INTERIOR DELANTERO	Peso : 0,637 kg / 1.404 lb Longitud : 325 mm / 12.80 inch Tamaño de la Rosca : M18X1,5 Diámetro de Cuerda del Perno : M14X1,5	15221006, 21011026
	<b>BU4001</b> TORNILLO ESTABILIZADOR DELANTERO	Peso : 0,205 kg / 0.452 lb Longitud : 148 mm / 5.83 inch	14083559, 22500910 2500910, 25621457 3632980, 3633791 386154, 3872452 3879218, 3879829
	<b>BU4002</b> TORNILLO ESTABILIZADOR TRASERA	Peso : 0,194 kg / 0.428 lb Longitud : 135 mm / 5.31 inch	25683097, 25684759 25940977
	<b>BU6003</b> HORQUILLAS FRONTAL DERECHO INFERIOR	Peso : 3,240 kg / 7.143 lb Tipo de Material : Aluminio	25576511, 25666497 25696334, 25699467 25702221, 25746324 25766508, 25766511
	<b>BU6003J</b> HORQUILLAS FRONTAL DERECHO INFERIOR	Peso : 3,000 kg / 6.614 lb Tipo de Material : Aluminio	25576511, 25666497 25696334, 25699467 25702221, 25746324 25766508, 25766511
	<b>BU6004</b> HORQUILLAS FRONTAL INFERIOR IZQUIERDO	Peso : 3,240 kg / 7.143 lb Tipo de Material : Aluminio	25516510, 25696335 25699468, 25702222 25746325, 25766509 25766510
	<b>BU6004J</b> HORQUILLAS FRONTAL INFERIOR IZQUIERDO	Peso : 3,000 kg / 6.614 lb Tipo de Material : Aluminio	25516510, 25696335 25699468, 25702222 25746325, 25766509 25766510



**LUCERNE**
**2006 - 2011**

Imagen	Clave del Producto y Descripción	Detalles	OEM
	<b>CV3029</b> TERMINAL INTERIOR DELANTERO	Peso : 0,637 kg / 1.404 lb Longitud : 325 mm / 12.80 inch Tamaño de la Rosca : M18X1,5 Diámetro de Cuerda del Perno : M14X1,5	15221006, 21011026
	<b>BU4001</b> TORNILLO ESTABILIZADOR DELANTERO	Peso : 0,205 kg / 0.452 lb Longitud : 148 mm / 5.83 inch	14083559, 22500910 2500910, 25621457 3632980, 3633791 386154, 3872452 3879218, 3879829
	<b>BU4002</b> TORNILLO ESTABILIZADOR TRASERA	Peso : 0,194 kg / 0.428 lb Longitud : 135 mm / 5.31 inch	25683097, 25684759 25940977

**PARK AVENUE**
**I**
**1991 - 1996**

Imagen	Clave del Producto y Descripción	Detalles	OEM
	<b>CV3116</b> TERMINAL INTERIOR DELANTERO	Peso : 0,595 kg / 1.312 lb Longitud : 290 mm / 11.42 inch Tamaño de la Rosca : M14X1,5 Diámetro de Cuerda del Perno : M14X1,5	26026745, 4333104 7839153
	<b>BU4001</b> TORNILLO ESTABILIZADOR DELANTERO	Peso : 0,205 kg / 0.452 lb Longitud : 148 mm / 5.83 inch	14083559, 22500910 2500910, 25621457 3632980, 3633791 386154, 3872452 3879218, 3879829

**PARK AVENUE**
**II**
**1997 - 2005**

Imagen	Clave del Producto y Descripción	Detalles	OEM
	<b>CV3029</b> TERMINAL INTERIOR DELANTERO	Peso : 0,637 kg / 1.404 lb Longitud : 325 mm / 12.80 inch Tamaño de la Rosca : M18X1,5 Diámetro de Cuerda del Perno : M14X1,5	15221006, 21011026
	<b>BU4001</b> TORNILLO ESTABILIZADOR DELANTERO	Peso : 0,205 kg / 0.452 lb Longitud : 148 mm / 5.83 inch	14083559, 22500910 2500910, 25621457 3632980, 3633791 386154, 3872452 3879218, 3879829
	<b>BU4002</b> TORNILLO ESTABILIZADOR TRASERA	Peso : 0,194 kg / 0.428 lb Longitud : 135 mm / 5.31 inch	25683097, 25684759 25940977
	<b>BU6003</b> HORQUILLAS FRONTAL DERECHO INFERIOR	Peso : 3,240 kg / 7.143 lb Tipo de Material : Aluminio	25576511, 25666497 25696334, 25699467 25702221, 25746324 25766508, 25766511

\* Nombres de los vehículos, marcas, modelos, símbolos y logos, número OE y otros números de terceros en el sitio web y catálogo solo son con fines de referencia.

**PARK AVENUE**
**II**
**1997 - 2005**

Imagen	Clave del Producto y Descripción	Detalles	OEM
	<b>BU6003J</b> HORQUILLAS FRONTAL DERECHO INFERIOR	Peso : 3,000 kg / 6.614 lb Tipo de Material : Aluminio	25576511, 25666497 25696334, 25699467 25702221, 25746324 25766508, 25766511
	<b>BU6004</b> HORQUILLAS FRONTAL INFERIOR IZQUIERDO	Peso : 3,240 kg / 7.143 lb Tipo de Material : Aluminio	25516510, 25696335 25699468, 25702222 25746325, 25766509 25766510
	<b>BU6004J</b> HORQUILLAS FRONTAL INFERIOR IZQUIERDO	Peso : 3,000 kg / 6.614 lb Tipo de Material : Aluminio	25516510, 25696335 25699468, 25702222 25746325, 25766509 25766510

**RAINIER**
**2003 - 2007**

Imagen	Clave del Producto y Descripción	Detalles	OEM
	<b>CV1020</b> RÓTULA FRONTAL SUPERIOR	Peso : 0,164 kg / 0.362 lb	19133638, 22157320 8191336380, 8221573200
	<b>CV6045</b> HORQUILLAS FRONTAL DERECHO INFERIOR	Peso : 8.314 kg / 18.329 lb Tipo de Material : Chapa Metálica	1017073, 15091392 19133556, 25918965 8150913920, 8191335560 8259189650
	<b>CV6046</b> HORQUILLAS FRONTAL INFERIOR IZQUIERDO	Peso : 8.314 kg / 18.329 lb Tipo de Material : Chapa Metálica	1017072, 15091391 19133555, 25918964 8150913910, 8191335550 8259189640
	<b>CV11801</b> BUJES SUPERIOR	Posicion : Superior Peso : 0.306 kg / 0.675 lb	25786774, 25786775 8257867740, 8257867750

**REATA**
**1988 - 1991**

Imagen	Clave del Producto y Descripción	Detalles	OEM
	<b>CV3116</b> TERMINAL INTERIOR DELANTERO	Peso : 0,595 kg / 1.312 lb Longitud : 290 mm / 11.42 inch Tamaño de la Rosca : M14X1,5 Diámetro de Cuerda del Perno : M14X1,5	26026745, 4333104 7839153

**REGAL I 1973 - 1977**

Imagen	Clave del Producto y Descripción	Detalles	OEM
	<b>CV1030</b> RÓTULA FRONTAL SUPERIOR	Peso : 0,558 kg / 1.230 lb	14039014, 335878 338388, 3986009 6258152, 8097671120 8889113870, 88911387 9762023, 9763761
	<b>CV2046</b> TERMINAL EXTERIOR DELANTERO		12308611, 26056098 7814682, 7816885 7816951, 7826712 7826840, 7828288 7834224, 7834234
	<b>CV4050</b> TORNILLO ESTABILIZADOR DELANTERO	Peso : 0,272 kg / 0.600 lb Longitud : 183,5 mm / 7.22 inch	14039143, 15571395 15588797, 22598278 464167, 487129 C1SZ5A486A, C1VY5A484A

**REGAL II 1978 - 1987**

Imagen	Clave del Producto y Descripción	Detalles	OEM
	<b>CV1030</b> RÓTULA FRONTAL SUPERIOR	Peso : 0,558 kg / 1.230 lb	14039014, 335878 338388, 3986009 6258152, 8097671120 8889113870, 88911387 9762023, 9763761
	<b>CV4044</b> TORNILLO ESTABILIZADOR DELANTERO	Peso : 0,306 kg / 0.675 lb Longitud : 213 mm / 8.39 inch	1388363, 1391880 1396047, 15684217 15991383, 3630762 3787879, 8159913830 E3AZ5A486A

**REGAL III 1988 - 1996**

Imagen	Clave del Producto y Descripción	Detalles	OEM
	<b>CV1032</b> RÓTULA FRONTAL INFERIOR	Peso : 0,496 kg / 1.093 lb	17988890, 17989117
	<b>CV4046</b> TORNILLO ESTABILIZADOR DELANTERO	Peso : 0,309 kg / 0.681 lb	10259660

**REGAL V 2011 - 2016**







Imagen	Clave del Producto y Descripción	Detalles	OEM
	<b>OP12141</b> SOPORTE DELANTERO	Chasis (Delantero / Trasero) : Delantero Posicion : Izquierda Y Derecha Peso : 1.8 kg / 3.968 lb Nota : Motor takozu	13227712, 684606

\* Nombres de los vehículos, marcas, modelos, símbolos y logos, número OE y otros números de terceros en el sitio web y catálogo solo son con fines de referencia.

**REGAL V 2011 - 2016**

Imagen	Clave del Producto y Descripción	Detalles	OEM
	<b>OP12142</b> SOPORTE DELANTERO	Chasis (Delantero / Trasero) : Delantero Posicion : Izquierda Y Derecha Peso : 1.8 kg / 3.968 lb Nota : HYDRO BEARING	13227715, 13347453 22744337, 684313 684607

**RENDEZVOUS 2002 - 2007**

Imagen	Clave del Producto y Descripción	Detalles	OEM
	<b>CV3029</b> TERMINAL INTERIOR DELANTERO	Peso : 0,637 kg / 1.404 lb Longitud : 325 mm / 12.80 inch Tamaño de la Rosca : M18X1,5 Diámetro de Cuerda del Perno : M14X1,5	15221006, 21011026
	<b>CV4033</b> TORNILLO ESTABILIZADOR TRASERA	Peso : 0,212 kg / 0.467 lb	10412921, 15232855
	<b>BU6001</b> HORQUILLAS FRONTAL DERECHO INFERIOR	Peso : 3,710 kg / 8.179 lb Tipo de Material : Chapa Metálica	10318098, 10402116 10413384, 10413557 521640
	<b>BU6001J</b> HORQUILLAS FRONTAL DERECHO INFERIOR	Peso : 2,950 kg / 6.504 lb Tipo de Material : Chapa Metálica	10318098, 10402116 10413384, 10413557 521640
	<b>BU6002</b> HORQUILLAS FRONTAL INFERIOR IZQUIERDO	Peso : 3,710 kg / 8.179 lb Tipo de Material : Chapa Metálica	10318097, 10413383 10413556, 521639
	<b>BU6002J</b> HORQUILLAS FRONTAL INFERIOR IZQUIERDO	Peso : 2,950 kg / 6.504 lb Tipo de Material : Chapa Metálica	10318097, 10413383 10413556, 521639

**RIVIERA III 1971 - 1973**

Imagen	Clave del Producto y Descripción	Detalles	OEM
	<b>CV1030</b> RÓTULA FRONTAL SUPERIOR	Peso : 0,558 kg / 1.230 lb	14039014, 335878 338388, 3986009 6258152, 8097671120 8889113870, 88911387 9762023, 9763761
	<b>CV4050</b> TORNILLO ESTABILIZADOR DELANTERO	Peso : 0,272 kg / 0.600 lb Longitud : 183,5 mm / 7.22 inch	14039143, 15571395 15588797, 22598278 464167, 487129 C1SZ5A486A, C1VY5A484A

\* Nombres de los vehículos, marcas, modelos, símbolos y logos, número OE y otros números de terceros en el sitio web y catálogo solo son con fines de referencia.

**RIVIERA IV 1974 - 1976**

Imagen	Clave del Producto y Descripción	Detalles	OEM
	<b>CV1030</b> RÓTULA FRONTAL SUPERIOR	Peso : 0,558 kg / 1.230 lb	14039014, 335878 338388, 3986009 6258152, 8097671120 8889113870, 88911387 9762023, 9763761
	<b>CV4050</b> TORNILLO ESTABILIZADOR DELANTERO	Peso : 0,272 kg / 0.600 lb Longitud : 183,5 mm / 7.22 inch	14039143, 15571395 15588797, 22598278 464167, 487129 C1SZ5A486A, C1VY5A484A

**RIVIERA V 1977 - 1978**

Imagen	Clave del Producto y Descripción	Detalles	OEM
	<b>CV1030</b> RÓTULA FRONTAL SUPERIOR	Peso : 0,558 kg / 1.230 lb	14039014, 335878 338388, 3986009 6258152, 8097671120 8889113870, 88911387 9762023, 9763761
	<b>CV2046</b> TERMINAL EXTERIOR DELANTERO		12308611, 26056098 7814682, 7816885 7816951, 7826712 7826840, 7828288 7834224, 7834234
	<b>CV3029</b> TERMINAL INTERIOR DELANTERO	Peso : 0,637 kg / 1.404 lb Longitud : 325 mm / 12.80 inch Tamaño de la Rosca : M18X1,5 Diámetro de Cuerda del Perno : M14X1,5	15221006, 21011026
	<b>CV4050</b> TORNILLO ESTABILIZADOR DELANTERO	Peso : 0,272 kg / 0.600 lb Longitud : 183,5 mm / 7.22 inch	14039143, 15571395 15588797, 22598278 464167, 487129 C1SZ5A486A, C1VY5A484A

**RIVIERA VI 1979 - 1985**

Imagen	Clave del Producto y Descripción	Detalles	OEM
	<b>CV1030</b> RÓTULA FRONTAL SUPERIOR	Peso : 0,558 kg / 1.230 lb	14039014, 335878 338388, 3986009 6258152, 8097671120 8889113870, 88911387 9762023, 9763761
	<b>CV2049</b> TERMINAL EXTERIOR FRONTAL INTERIOR	Peso : 0,496 kg / 1.093 lb Longitud : 118 mm / 4.65 inch	12471301, 31026500 8124713010
	<b>BU4001</b> TORNILLO ESTABILIZADOR DELANTERO	Peso : 0,205 kg / 0.452 lb Longitud : 148 mm / 5.83 inch	14083559, 22500910 2500910, 25621457 3632980, 3633791 386154, 3872452 3879218, 3879829



\* Nombres de los vehículos, marcas, modelos, símbolos y logos, número OE y otros números de terceros en el sitio web y catálogo solo son con fines de referencia.



**RIVIERA VII 1986 - 1993**

Imagen	Clave del Producto y Descripción	Detalles	OEM
	<b>CV3116</b> TERMINAL INTERIOR DELANTERO	Peso : 0,595 kg / 1.312 lb Longitud : 290 mm / 11.42 inch Tamaño de la Rosca : M14X1,5 Diámetro de Cuerda del Perno : M14X1,5	26026745, 4333104 7839153

**RIVIERA VIII 1995 - 1999**

Imagen	Clave del Producto y Descripción	Detalles	OEM
	<b>BU4002</b> TORNILLO ESTABILIZADOR TRASERA	Peso : 0,194 kg / 0.428 lb Longitud : 135 mm / 5.31 inch	25683097, 25684759 25940977
	<b>BU6003</b> HORQUILLAS FRONTAL DERECHO INFERIOR	Peso : 3,240 kg / 7.143 lb Tipo de Material : Aluminio	25576511, 25666497 25696334, 25699467 25702221, 25746324 25766508, 25766511
	<b>BU6003J</b> HORQUILLAS FRONTAL DERECHO INFERIOR	Peso : 3,000 kg / 6.614 lb Tipo de Material : Aluminio	25576511, 25666497 25696334, 25699467 25702221, 25746324 25766508, 25766511
	<b>BU6004</b> HORQUILLAS FRONTAL INFERIOR IZQUIERDO	Peso : 3,240 kg / 7.143 lb Tipo de Material : Aluminio	25516510, 25696335 25699468, 25702222 25746325, 25766509 25766510
	<b>BU6004J</b> HORQUILLAS FRONTAL INFERIOR IZQUIERDO	Peso : 3,000 kg / 6.614 lb Tipo de Material : Aluminio	25516510, 25696335 25699468, 25702222 25746325, 25766509 25766510

**ROADMASTER VIII 1991 - 1996**

Imagen	Clave del Producto y Descripción	Detalles	OEM
	<b>CV1030</b> RÓTULA FRONTAL SUPERIOR	Peso : 0,558 kg / 1.230 lb	14039014, 335878 338388, 3986009 6258152, 8097671120 8889113870, 88911387 9762023, 9763761
	<b>CV2046</b> TERMINAL EXTERIOR DELANTERO		12308611, 26056098 7814682, 7816885 7816951, 7826712 7826840, 7828288 7834224, 7834234
	<b>CV4050</b> TORNILLO ESTABILIZADOR DELANTERO	Peso : 0,272 kg / 0.600 lb Longitud : 183,5 mm / 7.22 inch	14039143, 15571395 15588797, 22598278 464167, 487129 C1SZ5A486A, C1VY5A484A

\* Nombres de los vehículos, marcas, modelos, símbolos y logos, número OE y otros números de terceros en el sitio web y catálogo solo son con fines de referencia.



**SKYHAWK I 1975 - 1976**

Imagen	Clave del Producto y Descripción	Detalles	OEM
	<b>CV4050</b> TORNILLO ESTABILIZADOR DELANTERO	Peso : 0,272 kg / 0.600 lb Longitud : 183,5 mm / 7.22 inch	14039143, 15571395 15588797, 22598278 464167, 487129 C1SZ5A486A, C1VY5A484A

**SKYHAWK I 1ST FACELIFT 1977 - 1978**

Imagen	Clave del Producto y Descripción	Detalles	OEM
	<b>CV4050</b> TORNILLO ESTABILIZADOR DELANTERO	Peso : 0,272 kg / 0.600 lb Longitud : 183,5 mm / 7.22 inch	14039143, 15571395 15588797, 22598278 464167, 487129 C1SZ5A486A, C1VY5A484A

**SKYHAWK I 2ND FACELIFT 1979 - 1980**

Imagen	Clave del Producto y Descripción	Detalles	OEM
	<b>CV4050</b> TORNILLO ESTABILIZADOR DELANTERO	Peso : 0,272 kg / 0.600 lb Longitud : 183,5 mm / 7.22 inch	14039143, 15571395 15588797, 22598278 464167, 487129 C1SZ5A486A, C1VY5A484A

**SKYHAWK II 1982 - 1986**

Imagen	Clave del Producto y Descripción	Detalles	OEM
	<b>CV4050</b> TORNILLO ESTABILIZADOR DELANTERO	Peso : 0,272 kg / 0.600 lb Longitud : 183,5 mm / 7.22 inch	14039143, 15571395 15588797, 22598278 464167, 487129 C1SZ5A486A, C1VY5A484A

**SKYHAWK II FACELIFT 1987 - 1989**

Imagen	Clave del Producto y Descripción	Detalles	OEM
	<b>CV4050</b> TORNILLO ESTABILIZADOR DELANTERO	Peso : 0,272 kg / 0.600 lb Longitud : 183,5 mm / 7.22 inch	14039143, 15571395 15588797, 22598278 464167, 487129 C1SZ5A486A, C1VY5A484A

**SKYLARK III 1975 - 1979**

Imagen	Clave del Producto y Descripción	Detalles	OEM
	<b>CV1030</b> RÓTULA FRONTAL SUPERIOR	Peso : 0,558 kg / 1.230 lb	14039014, 335878 338388, 3986009 6258152, 8097671120 8889113870, 88911387 9762023, 9763761

\* Nombres de los vehículos, marcas, modelos, símbolos y logos, número OE y otros números de terceros en el sitio web y catálogo solo son con fines de referencia.

**SKYLARK III 1975 - 1979**

Imagen	Clave del Producto y Descripción	Detalles	OEM
	<b>CV4050</b> TORNILLO ESTABILIZADOR DELANTERO	Peso : 0,272 kg / 0.600 lb Longitud : 183,5 mm / 7.22 inch	14039143, 15571395 15588797, 22598278 464167, 487129 C1SZ5A486A, C1VY5A484A

**SKYLARK IV 1980 - 1985**

Imagen	Clave del Producto y Descripción	Detalles	OEM
	<b>CV3116</b> TERMINAL INTERIOR DELANTERO	Peso : 0,595 kg / 1.312 lb Longitud : 290 mm / 11.42 inch Tamaño de la Rosca : M14X1,5 Diámetro de Cuerda del Perno : M14X1,5	26026745, 4333104 7839153
	<b>CV4050</b> TORNILLO ESTABILIZADOR DELANTERO	Peso : 0,272 kg / 0.600 lb Longitud : 183,5 mm / 7.22 inch	14039143, 15571395 15588797, 22598278 464167, 487129 C1SZ5A486A, C1VY5A484A
	<b>CV11025</b> BUJES	Posicion : Izquierda Y Derecha Peso : 0.34 kg / 0.750 lb Nota : SALINCAK BURCU	10009702

**SKYLARK V 1986 - 1991**

Imagen	Clave del Producto y Descripción	Detalles	OEM
	<b>CV4050</b> TORNILLO ESTABILIZADOR DELANTERO	Peso : 0,272 kg / 0.600 lb Longitud : 183,5 mm / 7.22 inch	14039143, 15571395 15588797, 22598278 464167, 487129 C1SZ5A486A, C1VY5A484A
	<b>CV11009K</b> BUJES CENTRAL	Posicion : Peso : 0.232 kg / 0.511 lb Nota : 2 ADET KÍT	96378346*, 96378346

**SKYLARK VI 1992 - 1998**

Imagen	Clave del Producto y Descripción	Detalles	OEM
	<b>CV4050</b> TORNILLO ESTABILIZADOR DELANTERO	Peso : 0,272 kg / 0.600 lb Longitud : 183,5 mm / 7.22 inch	14039143, 15571395 15588797, 22598278 464167, 487129 C1SZ5A486A, C1VY5A484A
	<b>CV11009K</b> BUJES CENTRAL	Posicion : Peso : 0.232 kg / 0.511 lb Nota : 2 ADET KÍT	96378346*, 96378346

\* Nombres de los vehículos, marcas, modelos, símbolos y logos, número OE y otros números de terceros en el sitio web y catálogo solo son con fines de referencia.

**TERRAZA**
**2005 - 2007**

Imagen	Clave del Producto y Descripción	Detalles	OEM
	<b>CV3029</b> TERMINAL INTERIOR DELANTERO	Peso : 0,637 kg / 1.404 lb Longitud : 325 mm / 12.80 inch Tamaño de la Rosca : M18X1,5 Diámetro de Cuerda del Perno : M14X1,5	15221006, 21011026
	<b>CV4033</b> TORNILLO ESTABILIZADOR TRASERA	Peso : 0,212 kg / 0.467 lb	10412921, 15232855
	<b>BU6001</b> HORQUILLAS FRONTAL DERECHO INFERIOR	Peso : 3,710 kg / 8.179 lb Tipo de Material : Chapa Metálica	10318098, 10402116 10413384, 10413557 521640
	<b>BU6001J</b> HORQUILLAS FRONTAL DERECHO INFERIOR	Peso : 2,950 kg / 6.504 lb Tipo de Material : Chapa Metálica	10318098, 10402116 10413384, 10413557 521640
	<b>BU6002</b> HORQUILLAS FRONTAL INFERIOR IZQUIERDO	Peso : 3,710 kg / 8.179 lb Tipo de Material : Chapa Metálica	10318097, 10413383 10413556, 521639
	<b>BU6002J</b> HORQUILLAS FRONTAL INFERIOR IZQUIERDO	Peso : 2,950 kg / 6.504 lb Tipo de Material : Chapa Metálica	10318097, 10413383 10413556, 521639

**WILDCAT**
**I**
**1962 - 1964**

Imagen	Clave del Producto y Descripción	Detalles	OEM
	<b>CV4044</b> TORNILLO ESTABILIZADOR DELANTERO	Peso : 0,306 kg / 0.675 lb Longitud : 213 mm / 8.39 inch	1388363, 1391880 1396047, 15684217 15991383, 3630762 3787879, 8159913830 E3AZ5A486A

**RIW<sup>®</sup>**

**CADILLAC**

**ALLANTE**
**1987 - 1989**

Imagen	Clave del Producto y Descripción	Detalles	OEM
	<b>CV3116</b> TERMINAL INTERIOR DELANTERO	Peso : 0,595 kg / 1.312 lb Longitud : 290 mm / 11.42 inch Tamaño de la Rosca : M14X1,5 Diámetro de Cuerda del Perno : M14X1,5	26026745, 4333104 7839153
	<b>BU4001</b> TORNILLO ESTABILIZADOR DELANTERO	Peso : 0,205 kg / 0.452 lb Longitud : 148 mm / 5.83 inch	14083559, 22500910 2500910, 25621457 3632980, 3633791 386154, 3872452 3879218, 3879829

**BROUGHAM**
**1987 - 1992**

Imagen	Clave del Producto y Descripción	Detalles	OEM
	<b>CV1030</b> RÓTULA FRONTAL SUPERIOR	Peso : 0,558 kg / 1.230 lb	14039014, 335878 338388, 3986009 6258152, 8097671120 8889113870, 88911387 9762023, 9763761
	<b>CV4050</b> TORNILLO ESTABILIZADOR DELANTERO	Peso : 0,272 kg / 0.600 lb Longitud : 183,5 mm / 7.22 inch	14039143, 15571395 15588797, 22598278 464167, 487129 C1SZ5A486A, C1VY5A484A

**CATERA**
**1997 - 2001**

Imagen	Clave del Producto y Descripción	Detalles	OEM
	<b>OP12140</b> SOPORTE TRASERA	Chasis (Delantero / Trasero) : Trasera Posición : Izquierda Y Derecha Peso : 0.259 kg / 0.571 lb	402648, 402649 90497157

**CIMARRON**
**1982 - 1988**

Imagen	Clave del Producto y Descripción	Detalles	OEM
	<b>CV4050</b> TORNILLO ESTABILIZADOR DELANTERO	Peso : 0,272 kg / 0.600 lb Longitud : 183,5 mm / 7.22 inch	14039143, 15571395 15588797, 22598278 464167, 487129 C1SZ5A486A, C1VY5A484A

**CTS**
**||**
**2008 - 2013**

Imagen	Clave del Producto y Descripción	Detalles	OEM
	<b>CD4003</b> TORNILLO ESTABILIZADOR DELANTERO	Peso : 0,152 kg / 0.335 lb Longitud : 438 mm / 17.24 inch	15231140, 25768143

\* Nombres de los vehículos, marcas, modelos, símbolos y logos, número OE y otros números de terceros en el sitio web y catálogo solo son con fines de referencia.

**DE VILLE**
**I**
**1959 - 1960**

Imagen	Clave del Producto y Descripción	Detalles	OEM
	<b>CV4044</b> TORNILLO ESTABILIZADOR DELANTERO	Peso : 0,306 kg / 0.675 lb Longitud : 213 mm / 8.39 inch	1388363, 1391880 1396047, 15684217 15991383, 3630762 3787879, 8159913830 E3AZ5A486A

**DE VILLE**
**V**
**1977 - 1984**

Imagen	Clave del Producto y Descripción	Detalles	OEM
	<b>CV1030</b> RÓTULA FRONTAL SUPERIOR	Peso : 0,558 kg / 1.230 lb	14039014, 335878 338388, 3986009 6258152, 8097671120 8889113870, 88911387 9762023, 9763761
	<b>CV2046</b> TERMINAL EXTERIOR DELANTERO		12308611, 26056098 7814682, 7816885 7816951, 7826712 7826840, 7828288 7834224, 7834234
	<b>CV4050</b> TORNILLO ESTABILIZADOR DELANTERO	Peso : 0,272 kg / 0.600 lb Longitud : 183,5 mm / 7.22 inch	14039143, 15571395 15588797, 22598278 464167, 487129 C1SZ5A486A, C1VY5A484A

**DE VILLE**
**VI**
**1985 - 1988**

Imagen	Clave del Producto y Descripción	Detalles	OEM
	<b>CV3116</b> TERMINAL INTERIOR DELANTERO	Peso : 0,595 kg / 1.312 lb Longitud : 290 mm / 11.42 inch Tamaño de la Rosca : M14X1,5 Diámetro de Cuerda del Perno : M14X1,5	26026745, 4333104 7839153
	<b>BU4001</b> TORNILLO ESTABILIZADOR DELANTERO	Peso : 0,205 kg / 0.452 lb Longitud : 148 mm / 5.83 inch	14083559, 22500910 2500910, 25621457 3632980, 3633791 386154, 3872452 3879218, 3879829

**DE VILLE**
**VI THE FINAL COUPE DE VILLE**
**1989 - 1993**

Imagen	Clave del Producto y Descripción	Detalles	OEM
	<b>CV3116</b> TERMINAL INTERIOR DELANTERO	Peso : 0,595 kg / 1.312 lb Longitud : 290 mm / 11.42 inch Tamaño de la Rosca : M14X1,5 Diámetro de Cuerda del Perno : M14X1,5	26026745, 4333104 7839153
	<b>BU4001</b> TORNILLO ESTABILIZADOR DELANTERO	Peso : 0,205 kg / 0.452 lb Longitud : 148 mm / 5.83 inch	14083559, 22500910 2500910, 25621457 3632980, 3633791 386154, 3872452 3879218, 3879829

\* Nombres de los vehículos, marcas, modelos, símbolos y logos, número OE y otros números de terceros en el sitio web y catálogo solo son con fines de referencia.

**DE VILLE**
**VII**
**1994 - 1999**

Imagen	Clave del Producto y Descripción	Detalles	OEM
	<b>BU4001</b> TORNILLO ESTABILIZADOR DELANTERO	Peso : 0,205 kg / 0.452 lb Longitud : 148 mm / 5.83 inch	14083559, 22500910 2500910, 25621457 3632980, 3633791 386154, 3872452 3879218, 3879829

**DE VILLE**
**VIII**
**2000 - 2005**

Imagen	Clave del Producto y Descripción	Detalles	OEM
	<b>CV1022</b> RÓTULA FRONTAL INFERIOR	Peso : 0,930 kg / 2.050 lb Medida de Cono : Ø19,9 Diámetro de Cuerda del Perno : M16X1,5 Diámetro del Cuerpo de la Rotu : Ø58,4	15616427, 15617643 15657212, 15659724
	<b>CV3029</b> TERMINAL INTERIOR DELANTERO	Peso : 0,637 kg / 1.404 lb Longitud : 325 mm / 12.80 inch Tamaño de la Rosca : M18X1,5 Diámetro de Cuerda del Perno : M14X1,5	15221006, 21011026
	<b>BU4001</b> TORNILLO ESTABILIZADOR DELANTERO	Peso : 0,205 kg / 0.452 lb Longitud : 148 mm / 5.83 inch	14083559, 22500910 2500910, 25621457 3632980, 3633791 386154, 3872452 3879218, 3879829
	<b>BU4002</b> TORNILLO ESTABILIZADOR TRASERA	Peso : 0,194 kg / 0.428 lb Longitud : 135 mm / 5.31 inch	25683097, 25684759 25940977
	<b>BU6003</b> HORQUILLAS FRONTAL DERECHO INFERIOR	Peso : 3,240 kg / 7.143 lb Tipo de Material : Aluminio	25576511, 25666497 25696334, 25699467 25702221, 25746324 25766508, 25766511
	<b>BU6003J</b> HORQUILLAS FRONTAL DERECHO INFERIOR	Peso : 3,000 kg / 6.614 lb Tipo de Material : Aluminio	25576511, 25666497 25696334, 25699467 25702221, 25746324 25766508, 25766511
	<b>BU6004</b> HORQUILLAS FRONTAL INFERIOR IZQUIERDO	Peso : 3,240 kg / 7.143 lb Tipo de Material : Aluminio	25516510, 25696335 25699468, 25702222 25746325, 25766509 25766510
	<b>BU6004J</b> HORQUILLAS FRONTAL INFERIOR IZQUIERDO	Peso : 3,000 kg / 6.614 lb Tipo de Material : Aluminio	25516510, 25696335 25699468, 25702222 25746325, 25766509 25766510

**DTS**
**2006 - 2011**

Imagen	Clave del Producto y Descripción	Detalles	OEM
	<b>CV1022</b> RÓTULA FRONTAL INFERIOR	Peso : 0,930 kg / 2.050 lb Medida de Cono : Ø19,9 Diámetro de Cuerda del Perno : M16X1,5 Diámetro del Cuerpo de la Rotu : Ø58,4	15616427, 15617643 15657212, 15659724
	<b>CV3029</b> TERMINAL INTERIOR DELANTERO	Peso : 0,637 kg / 1.404 lb Longitud : 325 mm / 12.80 inch Tamaño de la Rosca : M18X1,5 Diámetro de Cuerda del Perno : M14X1,5	15221006, 21011026
	<b>BU4001</b> TORNILLO ESTABILIZADOR DELANTERO	Peso : 0,205 kg / 0.452 lb Longitud : 148 mm / 5.83 inch	14083559, 22500910 2500910, 25621457 3632980, 3633791 386154, 3872452 3879218, 3879829
	<b>BU4002</b> TORNILLO ESTABILIZADOR TRASERA	Peso : 0,194 kg / 0.428 lb Longitud : 135 mm / 5.31 inch	25683097, 25684759 25940977

**ELDORADO**
**X**
**1979 - 1985**

Imagen	Clave del Producto y Descripción	Detalles	OEM
	<b>CV1030</b> RÓTULA FRONTAL SUPERIOR	Peso : 0,558 kg / 1.230 lb	14039014, 335878 338388, 3986009 6258152, 8097671120 8889113870, 88911387 9762023, 9763761
	<b>CV2049</b> TERMINAL EXTERIOR FRONTAL INTERIOR	Peso : 0,496 kg / 1.093 lb Longitud : 118 mm / 4.65 inch	12471301, 31026500 8124713010
	<b>BU4001</b> TORNILLO ESTABILIZADOR DELANTERO	Peso : 0,205 kg / 0.452 lb Longitud : 148 mm / 5.83 inch	14083559, 22500910 2500910, 25621457 3632980, 3633791 386154, 3872452 3879218, 3879829





**ELDORADO**
**XI**
**1986 - 1991**

Imagen	Clave del Producto y Descripción	Detalles	OEM
	<b>CV3116</b> TERMINAL INTERIOR DELANTERO	Peso : 0,595 kg / 1.312 lb Longitud : 290 mm / 11.42 inch Tamaño de la Rosca : M14X1,5 Diámetro de Cuerda del Perno : M14X1,5	26026745, 4333104 7839153
	<b>BU4001</b> TORNILLO ESTABILIZADOR DELANTERO	Peso : 0,205 kg / 0.452 lb Longitud : 148 mm / 5.83 inch	14083559, 22500910 2500910, 25621457 3632980, 3633791 386154, 3872452 3879218, 3879829





\* Nombres de los vehículos, marcas, modelos, símbolos y logos, número OE y otros números de terceros en el sitio web y catálogo solo son con fines de referencia.



**ESCALADE I GMT400 1999 - 2001**

Imagen	Clave del Producto y Descripción	Detalles	OEM
	<b>CV2050</b> TERMINAL EXTERIOR FRONTAL EXTERIOR	Peso : 0.65 kg / 1.433 lb	26000150, 26059033
	<b>CV2056</b> TERMINAL EXTERIOR FRONTAL INTERIOR	Peso : 0,660 kg / 1.455 lb Longitud : 188,5 mm / 7.42 inch	26000154, 26059036
	<b>CD4002</b> TORNILLO ESTABILIZADOR DELANTERO	Peso : 0,342 kg / 0.754 lb Longitud : 233,7 mm / 9.20 inch	10385580, 12542993 12546193, 15070821 15167767, 15579588 15665691, 15835052 15840266, 5451067
	<b>CV4053</b> TORNILLO ESTABILIZADOR DELANTERO	Peso : 0,300 kg / 0.661 lb Longitud : 240 mm / 9.45 inch	15835052, 6L2Z5K484BA

**ESCALADE II GMT800 2002 - 2006**

Imagen	Clave del Producto y Descripción	Detalles	OEM
	<b>CV2052</b> TERMINAL EXTERIOR FRONTAL EXTERIOR	Peso : 0.568 kg / 1.252 lb	12471376, 19149617 26059226
	<b>CD4002</b> TORNILLO ESTABILIZADOR DELANTERO	Peso : 0,342 kg / 0.754 lb Longitud : 233,7 mm / 9.20 inch	10385580, 12542993 12546193, 15070821 15167767, 15579588 15665691, 15835052 15840266, 5451067
	<b>CV4053</b> TORNILLO ESTABILIZADOR DELANTERO	Peso : 0,300 kg / 0.661 lb Longitud : 240 mm / 9.45 inch	15835052, 6L2Z5K484BA
	<b>CV6039</b> HORQUILLAS FRONTAL DERECHO INFERIOR	Peso : 13,000 kg / 28.660 lb Tipo de Material : Döküm Çelik	12472817, 12475479 15047209
	<b>CV6040</b> HORQUILLAS FRONTAL INFERIOR IZQUIERDO	Peso : 13,000 kg / 28.660 lb Tipo de Material : Döküm Çelik	12472818, 12475480 15047210
	<b>CV6047</b> HORQUILLAS FRONTAL SUPERIOR	Peso : 3,330 kg / 7.341 lb Tipo de Material : Acero Forjado	12475485, 15047200 15864153

\* Nombres de los vehículos, marcas, modelos, símbolos y logos, número OE y otros números de terceros en el sitio web y catálogo solo son con fines de referencia.

**ESCALADE III GMT900 2007 - 2014**

Imagen	Clave del Producto y Descripción	Detalles	OEM
	<b>CV1023</b> RÓTULA FRONTAL INFERIOR	Peso : 0,614 kg / 1.354 lb	19256481

**ESCALADE IV GMTK2XL 2015 - 2020**

Imagen	Clave del Producto y Descripción	Detalles	OEM
	<b>CD1002</b> RÓTULA FRONTAL INFERIOR	Peso : 0,735 kg / 1.620 lb	22855747, 23125970

**FLEETWOOD VI 1985 - 1988**

Imagen	Clave del Producto y Descripción	Detalles	OEM
	<b>CV1030</b> RÓTULA FRONTAL SUPERIOR	Peso : 0,558 kg / 1.230 lb	14039014, 335878 338388, 3986009 6258152, 8097671120 8889113870, 88911387 9762023, 9763761
	<b>CV2046</b> TERMINAL EXTERIOR DELANTERO		12308611, 26056098 7814682, 7816885 7816951, 7826712 7826840, 7828288 7834224, 7834234
	<b>CV3116</b> TERMINAL INTERIOR DELANTERO	Peso : 0,595 kg / 1.312 lb Longitud : 290 mm / 11.42 inch Tamaño de la Rosca : M14X1,5 Diámetro de Cuerda del Perno : M14X1,5	26026745, 4333104 7839153
	<b>BU4001</b> TORNILLO ESTABILIZADOR DELANTERO	Peso : 0,205 kg / 0.452 lb Longitud : 148 mm / 5.83 inch	14083559, 22500910 2500910, 25621457 3632980, 3633791 386154, 3872452 3879218, 3879829
	<b>CV4050</b> TORNILLO ESTABILIZADOR DELANTERO	Peso : 0,272 kg / 0.600 lb Longitud : 183,5 mm / 7.22 inch	14039143, 15571395 15588797, 22598278 464167, 487129 C1SZ5A486A, C1VY5A484A

**FLEETWOOD VII 1989 - 1992**

Imagen	Clave del Producto y Descripción	Detalles	OEM
	<b>CV1030</b> RÓTULA FRONTAL SUPERIOR	Peso : 0,558 kg / 1.230 lb	14039014, 335878 338388, 3986009 6258152, 8097671120 8889113870, 88911387 9762023, 9763761

\* Nombres de los vehículos, marcas, modelos, símbolos y logos, número OE y otros números de terceros en el sitio web y catálogo solo son con fines de referencia.

**FLEETWOOD**
**VII**
**1989 - 1992**

Imagen	Clave del Producto y Descripción	Detalles	OEM
	<b>CV2046</b> TERMINAL EXTERIOR DELANTERO		12308611, 26056098 7814682, 7816885 7816951, 7826712 7826840, 7828288 7834224, 7834234
	<b>CV3116</b> TERMINAL INTERIOR DELANTERO	Peso : 0,595 kg / 1.312 lb Longitud : 290 mm / 11.42 inch Tamaño de la Rosca : M14X1,5 Diámetro de Cuerda del Perno : M14X1,5	26026745, 4333104 7839153
	<b>BU4001</b> TORNILLO ESTABILIZADOR DELANTERO	Peso : 0,205 kg / 0.452 lb Longitud : 148 mm / 5.83 inch	14083559, 22500910 2500910, 25621457 3632980, 3633791 386154, 3872452 3879218, 3879829
	<b>CV4050</b> TORNILLO ESTABILIZADOR DELANTERO	Peso : 0,272 kg / 0.600 lb Longitud : 183,5 mm / 7.22 inch	14039143, 15571395 15588797, 22598278 464167, 487129 C1SZ5A486A, C1VY5A484A

**FLEETWOOD**
**VIII**
**1993 - 1996**

Imagen	Clave del Producto y Descripción	Detalles	OEM
	<b>CV1030</b> RÓTULA FRONTAL SUPERIOR	Peso : 0,558 kg / 1.230 lb	14039014, 335878 338388, 3986009 6258152, 8097671120 8889113870, 88911387 9762023, 9763761
	<b>CV2046</b> TERMINAL EXTERIOR DELANTERO		12308611, 26056098 7814682, 7816885 7816951, 7826712 7826840, 7828288 7834224, 7834234
	<b>CV4050</b> TORNILLO ESTABILIZADOR DELANTERO	Peso : 0,272 kg / 0.600 lb Longitud : 183,5 mm / 7.22 inch	14039143, 15571395 15588797, 22598278 464167, 487129 C1SZ5A486A, C1VY5A484A

**SEVILLE**
**I**
**1976 - 1979**

Imagen	Clave del Producto y Descripción	Detalles	OEM
	<b>CV1030</b> RÓTULA FRONTAL SUPERIOR	Peso : 0,558 kg / 1.230 lb	14039014, 335878 338388, 3986009 6258152, 8097671120 8889113870, 88911387 9762023, 9763761
	<b>CV4050</b> TORNILLO ESTABILIZADOR DELANTERO	Peso : 0,272 kg / 0.600 lb Longitud : 183,5 mm / 7.22 inch	14039143, 15571395 15588797, 22598278 464167, 487129 C1SZ5A486A, C1VY5A484A

**SEVILLE**
**II**
**1980 - 1985**

Imagen	Clave del Producto y Descripción	Detalles	OEM
	<b>CV1030</b> RÓTULA FRONTAL SUPERIOR	Peso : 0,558 kg / 1.230 lb	14039014, 335878 338388, 3986009 6258152, 8097671120 8889113870, 88911387 9762023, 9763761
	<b>CV2049</b> TERMINAL EXTERIOR FRONTAL INTERIOR	Peso : 0,496 kg / 1.093 lb Longitud : 118 mm / 4.65 inch	12471301, 31026500 8124713010
	<b>BU4001</b> TORNILLO ESTABILIZADOR DELANTERO	Peso : 0,205 kg / 0.452 lb Longitud : 148 mm / 5.83 inch	14083559, 22500910 2500910, 25621457 3632980, 3633791 386154, 3872452 3879218, 3879829

**SEVILLE**
**III**
**1986 - 1991**

Imagen	Clave del Producto y Descripción	Detalles	OEM
	<b>CV3116</b> TERMINAL INTERIOR DELANTERO	Peso : 0,595 kg / 1.312 lb Longitud : 290 mm / 11.42 inch Tamaño de la Rosca : M14X1,5 Diámetro de Cuerda del Perno : M14X1,5	26026745, 4333104 7839153
	<b>BU4001</b> TORNILLO ESTABILIZADOR DELANTERO	Peso : 0,205 kg / 0.452 lb Longitud : 148 mm / 5.83 inch	14083559, 22500910 2500910, 25621457 3632980, 3633791 386154, 3872452 3879218, 3879829

**SEVILLE**
**IV**
**1992 - 1997**

Imagen	Clave del Producto y Descripción	Detalles	OEM
	<b>BU4001</b> TORNILLO ESTABILIZADOR DELANTERO	Peso : 0,205 kg / 0.452 lb Longitud : 148 mm / 5.83 inch	14083559, 22500910 2500910, 25621457 3632980, 3633791 386154, 3872452 3879218, 3879829

**SEVILLE**
**V**
**1998 - 2005**

Imagen	Clave del Producto y Descripción	Detalles	OEM
	<b>CV3029</b> TERMINAL INTERIOR DELANTERO	Peso : 0,637 kg / 1.404 lb Longitud : 325 mm / 12.80 inch Tamaño de la Rosca : M18X1,5 Diámetro de Cuerda del Perno : M14X1,5	15221006, 21011026
	<b>BU4001</b> TORNILLO ESTABILIZADOR DELANTERO	Peso : 0,205 kg / 0.452 lb Longitud : 148 mm / 5.83 inch	14083559, 22500910 2500910, 25621457 3632980, 3633791 386154, 3872452 3879218, 3879829

\* Nombres de los vehículos, marcas, modelos, símbolos y logos, número OE y otros números de terceros en el sitio web y catálogo solo son con fines de referencia.

**SEVILLE V 1998 - 2005**

Imagen	Clave del Producto y Descripción	Detalles	OEM
	<b>BU4002</b> TORNILLO ESTABILIZADOR TRASERA	Peso : 0,194 kg / 0.428 lb Longitud : 135 mm / 5.31 inch	25683097, 25684759 25940977
	<b>BU6003</b> HORQUILLAS FRONTAL DERECHO INFERIOR	Peso : 3,240 kg / 7.143 lb Tipo de Material : Aluminio	25576511, 25666497 25696334, 25699467 25702221, 25746324 25766508, 25766511
	<b>BU6003J</b> HORQUILLAS FRONTAL DERECHO INFERIOR	Peso : 3,000 kg / 6.614 lb Tipo de Material : Aluminio	25576511, 25666497 25696334, 25699467 25702221, 25746324 25766508, 25766511
	<b>BU6004</b> HORQUILLAS FRONTAL INFERIOR IZQUIERDO	Peso : 3,240 kg / 7.143 lb Tipo de Material : Aluminio	25516510, 25696335 25699468, 25702222 25746325, 25766509 25766510
	<b>BU6004J</b> HORQUILLAS FRONTAL INFERIOR IZQUIERDO	Peso : 3,000 kg / 6.614 lb Tipo de Material : Aluminio	25516510, 25696335 25699468, 25702222 25746325, 25766509 25766510

**SRX I 2004 - 2009**

Imagen	Clave del Producto y Descripción	Detalles	OEM
	<b>CD4003</b> TORNILLO ESTABILIZADOR DELANTERO	Peso : 0,152 kg / 0.335 lb Longitud : 438 mm / 17.24 inch	15231140, 25768143

**STS 2005 - 2011**

Imagen	Clave del Producto y Descripción	Detalles	OEM
	<b>CD4003</b> TORNILLO ESTABILIZADOR DELANTERO	Peso : 0,152 kg / 0.335 lb Longitud : 438 mm / 17.24 inch	15231140, 25768143

**XLR 2004 - 2009**

Imagen	Clave del Producto y Descripción	Detalles	OEM
	<b>CV3026</b> TERMINAL INTERIOR DELANTERO	Peso : 0,593 kg / 1.307 lb Longitud : 290,5 mm / 11.44 inch	19168108, 26055105 26057010

\* Nombres de los vehículos, marcas, modelos, símbolos y logos, número OE y otros números de terceros en el sitio web y catálogo solo son con fines de referencia.

**XLR**
**2004 - 2009**

Imagen	Clave del Producto y Descripción	Detalles	OEM
	<b>CV3027</b> TERMINAL INTERIOR DELANTERO	Peso : 0,578 kg / 1.274 lb Longitud : 290 mm / 11.42 inch	19168108, 26055105 26057010
	<b>CV3028</b> TERMINAL INTERIOR TRASERA	Peso : 0,685 kg / 1.510 lb Longitud : 335,5 mm / 13.21 inch	88955490
	<b>CV4035</b> TORNILLO ESTABILIZADOR TRASERA	Peso : 0,335 kg / 0.739 lb Longitud : 81 mm / 3.19 inch Diametro de Cuerda del Perno : M12X1,75	10351954, 10423035 10424745, 15288535 15907003, 20822934







**RIW<sup>®</sup>**

**CHEVROLET**









**ASTRO I 1985 - 1994**

Imagen	Clave del Producto y Descripción	Detalles	OEM
	<b>CV1030</b> RÓTULA FRONTAL SUPERIOR	Peso : 0,558 kg / 1.230 lb	14039014, 335878 338388, 3986009 6258152, 8097671120 8889113870, 88911387 9762023, 9763761
	<b>CV2046</b> TERMINAL EXTERIOR DELANTERO		12308611, 26056098 7814682, 7816885 7816951, 7826712 7826840, 7828288 7834224, 7834234
	<b>CV4050</b> TORNILLO ESTABILIZADOR DELANTERO	Peso : 0,272 kg / 0.600 lb Longitud : 183,5 mm / 7.22 inch	14039143, 15571395 15588797, 22598278 464167, 487129 C1SZ5A486A, C1VY5A484A

**ASTRO II 1995 - 2005**





Imagen	Clave del Producto y Descripción	Detalles	OEM
	<b>CV1030</b> RÓTULA FRONTAL SUPERIOR	Peso : 0,558 kg / 1.230 lb	14039014, 335878 338388, 3986009 6258152, 8097671120 8889113870, 88911387 9762023, 9763761
	<b>CV2046</b> TERMINAL EXTERIOR DELANTERO		12308611, 26056098 7814682, 7816885 7816951, 7826712 7826840, 7828288 7834224, 7834234
	<b>CV2056</b> TERMINAL EXTERIOR FRONTAL INTERIOR	Peso : 0,660 kg / 1.455 lb Longitud : 188,5 mm / 7.42 inch	26000154, 26059036
	<b>CD4002</b> TORNILLO ESTABILIZADOR DELANTERO	Peso : 0,342 kg / 0.754 lb Longitud : 233,7 mm / 9.20 inch	10385580, 12542993 12546193, 15070821 15167767, 15579588 15665691, 15835052 15840266, 5451067
	<b>CV4050</b> TORNILLO ESTABILIZADOR DELANTERO	Peso : 0,272 kg / 0.600 lb Longitud : 183,5 mm / 7.22 inch	14039143, 15571395 15588797, 22598278 464167, 487129 C1SZ5A486A, C1VY5A484A
	<b>CV4053</b> TORNILLO ESTABILIZADOR DELANTERO	Peso : 0,300 kg / 0.661 lb Longitud : 240 mm / 9.45 inch	15835052, 6L2Z5K484BA



AVALANCHE		GMT800		2002 - 2006	
Imagen	Clave del Producto y Descripción	Detalles	OEM		
	<b>CV1024</b> RÓTULA FRONTAL INFERIOR	Peso : 0,818 kg / 1.803 lb	12475477, 19207137		
	<b>CV2052</b> TERMINAL EXTERIOR FRONTAL EXTERIOR	Peso : 0.568 kg / 1.252 lb	12471376, 19149617 26059226		
	<b>CV2053</b> TERMINAL EXTERIOR FRONTAL EXTERIOR	Peso : 0,604 kg / 1.332 lb Longitud : 123 mm / 4.84 inch Tamaño de la Rosca : M14X2 Diámetro de Cuerda del Perno : M14X1.5	12471649, 15891515 26102900		
	<b>CD4002</b> TORNILLO ESTABILIZADOR DELANTERO	Peso : 0,342 kg / 0.754 lb Longitud : 233,7 mm / 9.20 inch	10385580, 12542993 12546193, 15070821 15167767, 15579588 15665691, 15835052 15840266, 5451067		
	<b>CV4053</b> TORNILLO ESTABILIZADOR DELANTERO	Peso : 0,300 kg / 0.661 lb Longitud : 240 mm / 9.45 inch	15835052, 6L2Z5K484BA		
	<b>CV6039</b> HORQUILLAS FRONTAL DERECHO INFERIOR	Peso : 13,000 kg / 28.660 lb Tipo de Material : Döküm Çelik	12472817, 12475479 15047209		
	<b>CV6040</b> HORQUILLAS FRONTAL INFERIOR IZQUIERDO	Peso : 13,000 kg / 28.660 lb Tipo de Material : Döküm Çelik	12472818, 12475480 15047210		
	<b>CV6047</b> HORQUILLAS FRONTAL SUPERIOR	Peso : 3,330 kg / 7.341 lb Tipo de Material : Acero Forjado	12475485, 15047200 15864153		

AVALANCHE		GMT900		2007 - 2014	
Imagen	Clave del Producto y Descripción	Detalles	OEM		
	<b>CV1023</b> RÓTULA FRONTAL INFERIOR	Peso : 0,614 kg / 1.354 lb	19256481		

**AVEO T250, T255 2005 - 2011**

Imagen	Clave del Producto y Descripción	Detalles	OEM
	<b>CV11028</b> BUJES TRASERA	Chasis (Delantero / Trasero) : Trasera Posicion : Izquierda Y Derecha Peso : 0.326 kg / 0.719 lb	96494500, 96535146
	<b>CV12008</b> SOPORTE	Chasis (Delantero / Trasero) : Delantero Posicion : Izquierda Y Derecha Peso : 0,215 kg / 0.474 lb Nota : AMORTİSÖR TAKOZU MODİFYELİ	90904864, 95015324
	<b>CV12017</b> SOPORTE TRASERA	Chasis (Delantero / Trasero) : Trasera Posicion : Izquierda Y Derecha Peso : 0.05 kg / 0.110 lb	96456715
	<b>CV12018</b> SOPORTE TRASERA	Chasis (Delantero / Trasero) : Trasera Posicion : Izquierda Y Derecha Peso : 0.225 kg / 0.496 lb	96456713
	<b>CV12801</b> SOPORTE TRASERA	Chasis (Delantero / Trasero) : Trasera Posicion : Izquierda Y Derecha Peso : 0.275 kg / 0.606 lb Nota : KIT = CV12017 and CV12018	96456713, 96456715

**AVEO T300 2011 -**

Imagen	Clave del Producto y Descripción	Detalles	OEM
	<b>CV11022</b> BUJES DELANTERO	Chasis (Delantero / Trasero) : Delantero Posicion : Izquierda Y Derecha Peso : 0.268 kg / 0.591 lb	95017035*, 95017036* 95228670
	<b>CV11023</b> BUJES DELANTERO	Chasis (Delantero / Trasero) : Delantero Posicion : Izquierda Y Derecha Peso : 0.4 kg / 0.882 lb	95017035*, 95017036* 95217519
	<b>OP12139</b> SOPORTE	Posicion : Izquierda Y Derecha Peso : 1.033 kg / 2.277 lb Nota : Soporte De Transmision	95493721, 95493722 95493723

**BEL AIR IX 1971 - 1976**

Imagen	Clave del Producto y Descripción	Detalles	OEM
	<b>CV1030</b> RÓTULA FRONTAL SUPERIOR	Peso : 0,558 kg / 1.230 lb	14039014, 335878 338388, 3986009 6258152, 8097671120 8889113870, 88911387 9762023, 9763761

\* Nombres de los vehículos, marcas, modelos, símbolos y logos, número OE y otros números de terceros en el sitio web y catálogo solo son con fines de referencia.

**BEL AIR IX 1971 - 1976**

Imagen	Clave del Producto y Descripción	Detalles	OEM
	<b>CV4050</b> TORNILLO ESTABILIZADOR DELANTERO	Peso : 0,272 kg / 0.600 lb Longitud : 183,5 mm / 7.22 inch	14039143, 15571395 15588797, 22598278 464167, 487129 C1SZ5A486A, C1VY5A484A

**BEL AIR X 1977 - 1981**

Imagen	Clave del Producto y Descripción	Detalles	OEM
	<b>CV1030</b> RÓTULA FRONTAL SUPERIOR	Peso : 0,558 kg / 1.230 lb	14039014, 335878 338388, 3986009 6258152, 8097671120 8889113870, 88911387 9762023, 9763761

**BERETTA I 1987 - 1996**

Imagen	Clave del Producto y Descripción	Detalles	OEM
	<b>CV4050</b> TORNILLO ESTABILIZADOR DELANTERO	Peso : 0,272 kg / 0.600 lb Longitud : 183,5 mm / 7.22 inch	14039143, 15571395 15588797, 22598278 464167, 487129 C1SZ5A486A, C1VY5A484A

**BISCAYNE I 1958 - 1958**

Imagen	Clave del Producto y Descripción	Detalles	OEM
	<b>CV4044</b> TORNILLO ESTABILIZADOR DELANTERO	Peso : 0,306 kg / 0.675 lb Longitud : 213 mm / 8.39 inch	1388363, 1391880 1396047, 15684217 15991383, 3630762 3787879, 8159913830 E3AZ5A486A

**BISCAYNE II 1959 - 1960**

Imagen	Clave del Producto y Descripción	Detalles	OEM
	<b>CV4044</b> TORNILLO ESTABILIZADOR DELANTERO	Peso : 0,306 kg / 0.675 lb Longitud : 213 mm / 8.39 inch	1388363, 1391880 1396047, 15684217 15991383, 3630762 3787879, 8159913830 E3AZ5A486A

**BISCAYNE III 1961 - 1964**





Imagen	Clave del Producto y Descripción	Detalles	OEM
	<b>CV4044</b> TORNILLO ESTABILIZADOR DELANTERO	Peso : 0,306 kg / 0.675 lb Longitud : 213 mm / 8.39 inch	1388363, 1391880 1396047, 15684217 15991383, 3630762 3787879, 8159913830 E3AZ5A486A

\* Nombres de los vehículos, marcas, modelos, símbolos y logos, número OE y otros números de terceros en el sitio web y catálogo solo son con fines de referencia.

**BLAZER**
**1973 - 1980**

Imagen	Clave del Producto y Descripción	Detalles	OEM
	<b>CV11024</b> BUJES	Posicion : Izquierda Y Derecha Nota : SALINCAK BURCU ALT (BÜYÜK)	337972, 6270321
	<b>CV11024K</b> BUJES	Posicion : Izquierda Y Derecha Nota : SALINCAK BURCU KİTİ	337972*, 337972 6270321*, 6270321 E6537

**BLAZER**
**1992 - 1994**

Imagen	Clave del Producto y Descripción	Detalles	OEM
	<b>CV2050</b> TERMINAL EXTERIOR FRONTAL EXTERIOR	Peso : 0.65 kg / 1.433 lb	26000150, 26059033
	<b>CV2056</b> TERMINAL EXTERIOR FRONTAL INTERIOR	Peso : 0,660 kg / 1.455 lb Longitud : 188,5 mm / 7.42 inch	26000154, 26059036
	<b>CD4002</b> TORNILLO ESTABILIZADOR DELANTERO	Peso : 0,342 kg / 0.754 lb Longitud : 233,7 mm / 9.20 inch	10385580, 12542993 12546193, 15070821 15167767, 15579588 15665691, 15835052 15840266, 5451067
	<b>CV4053</b> TORNILLO ESTABILIZADOR DELANTERO	Peso : 0,300 kg / 0.661 lb Longitud : 240 mm / 9.45 inch	15835052, 6L2Z5K484BA

**BLAZER**
**1995 - 2005**

Imagen	Clave del Producto y Descripción	Detalles	OEM
	<b>CV1019</b> RÓTULA FRONTAL SUPERIOR	Peso : 0,476 kg / 1.049 lb	17980952, 19133669 8179809520, 8191336690 K5320
	<b>CV1026</b> RÓTULA FRONTAL INFERIOR	Peso : 0,683 kg / 1.506 lb	17980954, 22156908 8221569080, 8889674250 88967425
	<b>CV1030</b> RÓTULA FRONTAL SUPERIOR	Peso : 0,558 kg / 1.230 lb	14039014, 335878 338388, 3986009 6258152, 8097671120 8889113870, 88911387 9762023, 9763761

\* Nombres de los vehículos, marcas, modelos, símbolos y logos, número OE y otros números de terceros en el sitio web y catálogo solo son con fines de referencia.

**BLAZER**
**1995 - 2005**

Imagen	Clave del Producto y Descripción	Detalles	OEM
	<b>CV2049</b> TERMINAL EXTERIOR FRONTAL INTERIOR	Peso : 0,496 kg / 1.093 lb Longitud : 118 mm / 4.65 inch	12471301, 31026500 8124713010
	<b>CV2054</b> TERMINAL EXTERIOR FRONTAL EXTERIOR	Peso : 0,548 kg / 1.208 lb Longitud : 213 mm / 8.39 inch Tamaño de la Rosca : M17X1,5 Diámetro de Cuerda del Perno : 7/16" 20 UNF Diámetro del Cono del Perno : Ø11,35	26054936, 8260549360
	<b>CV4038</b> TORNILLO ESTABILIZADOR TRASERA	Peso : 0,35 kg / 0.772 lb Longitud : 201 mm / 7.91 inch	15697702, K80849
	<b>CV4044</b> TORNILLO ESTABILIZADOR DELANTERO	Peso : 0,306 kg / 0.675 lb Longitud : 213 mm / 8.39 inch	1388363, 1391880 1396047, 15684217 15991383, 3630762 3787879, 8159913830 E3AZ5A486A
	<b>CV4045</b> TORNILLO ESTABILIZADOR DELANTERO	Peso : 0,178 kg / 0.392 lb Longitud : 120 mm / 4.72 inch	15996719, 22645963 22650740, 22657717 22657718, 22710259 54618-8B501, 8150245110 8159967190

**BROOKWOOD**
**VII**
**1971 - 1972**

Imagen	Clave del Producto y Descripción	Detalles	OEM
	<b>CV1030</b> RÓTULA FRONTAL SUPERIOR	Peso : 0,558 kg / 1.230 lb	14039014, 335878 338388, 3986009 6258152, 8097671120 8889113870, 88911387 9762023, 9763761

**C1500**
**1995 - 1999**

Imagen	Clave del Producto y Descripción	Detalles	OEM
	<b>CV1022</b> RÓTULA FRONTAL INFERIOR	Peso : 0,930 kg / 2.050 lb Medida de Cono : Ø19,9 Diámetro de Cuerda del Perno : M16X1,5 Diámetro del Cuerpo de la Rotu : Ø58,4	15616427, 15617643 15657212, 15659724
	<b>CV2050</b> TERMINAL EXTERIOR FRONTAL EXTERIOR	Peso : 0.65 kg / 1.433 lb	26000150, 26059033
	<b>CV2837</b> TERMINAL EXTERIOR FRONTAL INTERIOR	Peso : 0.678 kg / 1.495 lb	26000152, 26048559 26059032

\* Nombres de los vehículos, marcas, modelos, símbolos y logos, número OE y otros números de terceros en el sitio web y catálogo solo son con fines de referencia.

**C1500**
**1995 - 1999**

Imagen	Clave del Producto y Descripción	Detalles	OEM
	<b>CV4050</b> TORNILLO ESTABILIZADOR DELANTERO	Peso : 0,272 kg / 0.600 lb Longitud : 183,5 mm / 7.22 inch	14039143, 15571395 15588797, 22598278 464167, 487129 C1SZ5A486A, C1VY5A484A



**C1500**
**SUBURBAN**
**1992 - 1999**

Imagen	Clave del Producto y Descripción	Detalles	OEM
	<b>CV1031</b> RÓTULA FRONTAL SUPERIOR	Peso : 0,698 kg / 1.539 lb	15616864, 15634909 15659447, 15969282

**C1500 SUBURBAN**
**1992 - 1999**

Imagen	Clave del Producto y Descripción	Detalles	OEM
	<b>CV1022</b> RÓTULA FRONTAL INFERIOR	Peso : 0,930 kg / 2.050 lb Medida de Cono : Ø19,9 Diámetro de Cuerda del Perno : M16X1,5 Diámetro del Cuerpo de la Rotu : Ø58,4	15616427, 15617643 15657212, 15659724

**C2500**
**1989 - 2000**

Imagen	Clave del Producto y Descripción	Detalles	OEM
	<b>CV2050</b> TERMINAL EXTERIOR FRONTAL EXTERIOR	Peso : 0.65 kg / 1.433 lb	26000150, 26059033
	<b>CV2837</b> TERMINAL EXTERIOR FRONTAL INTERIOR	Peso : 0.678 kg / 1.495 lb	26000152, 26048559 26059032
	<b>CV4050</b> TORNILLO ESTABILIZADOR DELANTERO	Peso : 0,272 kg / 0.600 lb Longitud : 183,5 mm / 7.22 inch	14039143, 15571395 15588797, 22598278 464167, 487129 C1SZ5A486A, C1VY5A484A

**C2500**
**PICKUP**
**1988 - 1999**

Imagen	Clave del Producto y Descripción	Detalles	OEM
	<b>CV1031</b> RÓTULA FRONTAL SUPERIOR	Peso : 0,698 kg / 1.539 lb	15616864, 15634909 15659447, 15969282

**C2500 SUBURBAN 1992 - 1999**

Imagen	Clave del Producto y Descripción	Detalles	OEM
	<b>CV1031</b> RÓTULA FRONTAL SUPERIOR	Peso : 0,698 kg / 1.539 lb	15616864, 15634909 15659447, 15969282



**C2500 PICKUP 1988 - 1999**

Imagen	Clave del Producto y Descripción	Detalles	OEM
	<b>CV1022</b> RÓTULA FRONTAL INFERIOR	Peso : 0,930 kg / 2.050 lb Medida de Cono : Ø19,9 Diámetro de Cuerda del Perno : M16X1,5 Diámetro del Cuerpo de la Rotu : Ø58,4	15616427, 15617643 15657212, 15659724

**C2500 SUBURBAN 1992 - 1999**

Imagen	Clave del Producto y Descripción	Detalles	OEM
	<b>CV1022</b> RÓTULA FRONTAL INFERIOR	Peso : 0,930 kg / 2.050 lb Medida de Cono : Ø19,9 Diámetro de Cuerda del Perno : M16X1,5 Diámetro del Cuerpo de la Rotu : Ø58,4	15616427, 15617643 15657212, 15659724

**C3500 1989 - 2000**

Imagen	Clave del Producto y Descripción	Detalles	OEM
	<b>CV2050</b> TERMINAL EXTERIOR FRONTAL EXTERIOR	Peso : 0.65 kg / 1.433 lb	26000150, 26059033
	<b>CV2837</b> TERMINAL EXTERIOR FRONTAL INTERIOR	Peso : 0.678 kg / 1.495 lb	26000152, 26048559 26059032
	<b>CV4050</b> TORNILLO ESTABILIZADOR DELANTERO	Peso : 0,272 kg / 0.600 lb Longitud : 183,5 mm / 7.22 inch	14039143, 15571395 15588797, 22598278 464167, 487129 C1SZ5A486A, C1VY5A484A

**C3500 PICKUP 1989 - 2000**

Imagen	Clave del Producto y Descripción	Detalles	OEM
	<b>CV1031</b> RÓTULA FRONTAL SUPERIOR	Peso : 0,698 kg / 1.539 lb	15616864, 15634909 15659447, 15969282

\* Nombres de los vehículos, marcas, modelos, símbolos y logos, número OE y otros números de terceros en el sitio web y catálogo solo son con fines de referencia.

**C3500 PICKUP**
**1989 - 2000**

Imagen	Clave del Producto y Descripción	Detalles	OEM
	<b>CV1022</b> RÓTULA FRONTAL INFERIOR	Peso : 0,930 kg / 2.050 lb Medida de Cono : Ø19,9 Diámetro de Cuerda del Perno : M16X1,5 Diámetro del Cuerpo de la Rotu : Ø58,4	15616427, 15617643 15657212, 15659724

**C4500 KODIAK**
**2003 - 2009**

Imagen	Clave del Producto y Descripción	Detalles	OEM
	<b>CV4042</b> TORNILLO ESTABILIZADOR TRASERA	Peso : 0,897 kg / 1.978 lb Longitud : 118 mm / 4.65 inch Nota : Z ROT ARKA	15016991, 15089907 2103023

**C5500 KODIAK**
**2003 - 2009**

Imagen	Clave del Producto y Descripción	Detalles	OEM
	<b>CV4042</b> TORNILLO ESTABILIZADOR TRASERA	Peso : 0,897 kg / 1.978 lb Longitud : 118 mm / 4.65 inch Nota : Z ROT ARKA	15016991, 15089907 2103023

**CAMARO**
**II**
**1970 - 1981**

Imagen	Clave del Producto y Descripción	Detalles	OEM
	<b>CV1030</b> RÓTULA FRONTAL SUPERIOR	Peso : 0,558 kg / 1.230 lb	14039014, 335878 338388, 3986009 6258152, 8097671120 8889113870, 88911387 9762023, 9763761
	<b>CV4050</b> TORNILLO ESTABILIZADOR DELANTERO	Peso : 0,272 kg / 0.600 lb Longitud : 183,5 mm / 7.22 inch	14039143, 15571395 15588797, 22598278 464167, 487129 C1SZ5A486A, C1VY5A484A

**CAMARO**
**III**
**1982 - 1993**

Imagen	Clave del Producto y Descripción	Detalles	OEM
	<b>CV4050</b> TORNILLO ESTABILIZADOR DELANTERO	Peso : 0,272 kg / 0.600 lb Longitud : 183,5 mm / 7.22 inch	14039143, 15571395 15588797, 22598278 464167, 487129 C1SZ5A486A, C1VY5A484A



**CAMARO IV 1993 - 2002**

Imagen	Clave del Producto y Descripción	Detalles	OEM
	<b>CV3029</b> TERMINAL INTERIOR DELANTERO	Peso : 0,637 kg / 1.404 lb Longitud : 325 mm / 12.80 inch Tamaño de la Rosca : M18X1,5 Diámetro de Cuerda del Perno : M14X1,5	15221006, 21011026
	<b>CV4050</b> TORNILLO ESTABILIZADOR DELANTERO	Peso : 0,272 kg / 0.600 lb Longitud : 183,5 mm / 7.22 inch	14039143, 15571395 15588797, 22598278 464167, 487129 C1SZ5A486A, C1VY5A484A

**CAMARO V 2010 - 2015**

Imagen	Clave del Producto y Descripción	Detalles	OEM
	<b>CV4039</b> TORNILLO ESTABILIZADOR TRASERA	Peso : 0,271 kg / 0.597 lb Longitud : 100 mm / 3.94 inch Diámetro de Cuerda del Perno : M10X1,5	22761221, 22900200 92232339
	<b>CV4040</b> TORNILLO ESTABILIZADOR FRONTAL DERECHO	Peso : 0,48 kg / 1.058 lb Tipo de Material : Metal Longitud : 390 mm / 15.35 inch Diámetro de Cuerda del Perno : M10X1,5	22757042, 92205112 92243928
	<b>CV4041</b> TORNILLO ESTABILIZADOR FRONTAL IZQUIERDO	Peso : 0,48 kg / 1.058 lb Tipo de Material : Metal Longitud : 390 mm / 15.35 inch Diámetro de Cuerda del Perno : M10X1,5	22757043, 92205111 92243929
	<b>CV5007</b> HORQUILLAS ÖN ALT ARKADAN SAĞ	Tipo de Material : Acero Forjado	20951301, 92195442
	<b>CV5008</b> HORQUILLAS ÖN ALT ARKADAN SOL	Tipo de Material : Acero Forjado	20951300, 92195441

**CAPRICE IV 1971 - 1976**

Imagen	Clave del Producto y Descripción	Detalles	OEM
	<b>CV1030</b> RÓTULA FRONTAL SUPERIOR	Peso : 0,558 kg / 1.230 lb	14039014, 335878 338388, 3986009 6258152, 8097671120 8889113870, 88911387 9762023, 9763761
	<b>CV4050</b> TORNILLO ESTABILIZADOR DELANTERO	Peso : 0,272 kg / 0.600 lb Longitud : 183,5 mm / 7.22 inch	14039143, 15571395 15588797, 22598278 464167, 487129 C1SZ5A486A, C1VY5A484A

\* Nombres de los vehículos, marcas, modelos, símbolos y logos, número OE y otros números de terceros en el sitio web y catálogo solo son con fines de referencia.

**CAPRICE V 1977 - 1990**

Imagen	Clave del Producto y Descripción	Detalles	OEM
	<b>CV1030</b> RÓTULA FRONTAL SUPERIOR	Peso : 0,558 kg / 1.230 lb	14039014, 335878 338388, 3986009 6258152, 8097671120 8889113870, 88911387 9762023, 9763761
	<b>CV2046</b> TERMINAL EXTERIOR DELANTERO		12308611, 26056098 7814682, 7816885 7816951, 7826712 7826840, 7828288 7834224, 7834234
	<b>CV4050</b> TORNILLO ESTABILIZADOR DELANTERO	Peso : 0,272 kg / 0.600 lb Longitud : 183,5 mm / 7.22 inch	14039143, 15571395 15588797, 22598278 464167, 487129 C1SZ5A486A, C1VY5A484A

**CAPRICE VI 1991 - 1996**

Imagen	Clave del Producto y Descripción	Detalles	OEM
	<b>CV1030</b> RÓTULA FRONTAL SUPERIOR	Peso : 0,558 kg / 1.230 lb	14039014, 335878 338388, 3986009 6258152, 8097671120 8889113870, 88911387 9762023, 9763761
	<b>CV2046</b> TERMINAL EXTERIOR DELANTERO		12308611, 26056098 7814682, 7816885 7816951, 7826712 7826840, 7828288 7834224, 7834234
	<b>CV4050</b> TORNILLO ESTABILIZADOR DELANTERO	Peso : 0,272 kg / 0.600 lb Longitud : 183,5 mm / 7.22 inch	14039143, 15571395 15588797, 22598278 464167, 487129 C1SZ5A486A, C1VY5A484A

**CAPTIVA C100 2006 - 2010**

Imagen	Clave del Producto y Descripción	Detalles	OEM
	<b>CV12012</b> GOMA DE BARRA ESTABILIZADORA DELANTERO	Chasis (Delantero / Trasero) : Delantero Posicion : Izquierda Y Derecha Peso : 0.085 kg / 0.187 lb Tipo de Material : Rubber Nota : VÍRAJ LASTIČI	4806447, 4814268 96626251, 96810751
	<b>CV12012K</b> GOMA DE BARRA ESTABILIZADORA DELANTERO	Chasis (Delantero / Trasero) : Delantero Posicion : Izquierda Y Derecha Peso : 0.17 kg / 0.375 lb Tipo de Material : Rubber Nota : 2 PCS	4806447*, 96626251* 96810751*
	<b>CV12016</b> GOMA DE BARRA ESTABILIZADORA TRASERA	Chasis (Delantero / Trasero) : Trasera Posicion : Izquierda Y Derecha Peso : 0.055 kg / 0.121 lb	4806448, 4813690 96810752

\* Nombres de los vehículos, marcas, modelos, símbolos y logos, número OE y otros números de terceros en el sitio web y catálogo solo son con fines de referencia.

**CAPTIVA C100 2006 - 2010**

Imagen	Clave del Producto y Descripción	Detalles	OEM
	<b>CV12016K</b> GOMA DE BARRA ESTABILIZADORA TRASERA	Chasis (Delantero / Trasero) : Trasera Posicion : Izquierda Y Derecha Peso : 0.11 kg / 0.243 lb Nota : IKILI	4806448, 4813690 96810752

**CAPTIVA SPORT 2012 - 2015**

Imagen	Clave del Producto y Descripción	Detalles	OEM
	<b>CV2040</b> TERMINAL EXTERIOR DELANTERO	Peso : 0,467 kg / 1.030 lb Longitud : 106,5 mm / 4.19 inch Tamaño de la Rosca : M14X1,5 Diámetro de Cuerda del Perno : M12X1,75 Diámetro del Cono del Perno : Ø13,2	19208276

**CAVALIER I 1982 - 1987**

Imagen	Clave del Producto y Descripción	Detalles	OEM
	<b>CV4050</b> TORNILLO ESTABILIZADOR DELANTERO	Peso : 0,272 kg / 0.600 lb Longitud : 183,5 mm / 7.22 inch	14039143, 15571395 15588797, 22598278 464167, 487129 C1SZ5A486A, C1VY5A484A

**CAVALIER II 1988 - 1994**

Imagen	Clave del Producto y Descripción	Detalles	OEM
	<b>CV4050</b> TORNILLO ESTABILIZADOR DELANTERO	Peso : 0,272 kg / 0.600 lb Longitud : 183,5 mm / 7.22 inch	14039143, 15571395 15588797, 22598278 464167, 487129 C1SZ5A486A, C1VY5A484A

**CAVALIER III 1995 - 2005**

Imagen	Clave del Producto y Descripción	Detalles	OEM
	<b>CV2045</b> TERMINAL EXTERIOR DELANTERO	Peso : 0.592 kg / 1.305 lb	26033527, 26057931
	<b>CV3116</b> TERMINAL INTERIOR DELANTERO	Peso : 0,595 kg / 1.312 lb Longitud : 290 mm / 11.42 inch Tamaño de la Rosca : M14X1,5 Diámetro de Cuerda del Perno : M14X1,5	26026745, 4333104 7839153
	<b>CV4045</b> TORNILLO ESTABILIZADOR DELANTERO	Peso : 0,178 kg / 0.392 lb Longitud : 120 mm / 4.72 inch	15996719, 22645963 22650740, 22657717 22657718, 22710259 54618-8B501, 8150245110 8159967190

\* Nombres de los vehículos, marcas, modelos, símbolos y logos, número OE y otros números de terceros en el sitio web y catálogo solo son con fines de referencia.

**CAVALIER III 1995 - 2005**

Imagen	Clave del Producto y Descripción	Detalles	OEM
	<b>CV6041</b> HORQUILLAS FRONTAL DERECHO INFERIOR	Peso : 3,158 kg / 6.962 lb Tipo de Material : Chapa Metálica	15217437
	<b>CV6041J</b> HORQUILLAS FRONTAL DERECHO INFERIOR	Peso : 2,634 kg / 5.807 lb Tipo de Material : Chapa Metálica	15217437
	<b>CV6042</b> HORQUILLAS FRONTAL INFERIOR IZQUIERDO	Peso : 3,158 kg / 6.962 lb Tipo de Material : Chapa Metálica	15217436
	<b>CV6042J</b> HORQUILLAS FRONTAL INFERIOR IZQUIERDO	Peso : 2,634 kg / 5.807 lb Tipo de Material : Chapa Metálica	15217436
	<b>CV11009K</b> BUJES CENTRAL	Posicion : Peso : 0.232 kg / 0.511 lb Nota : 2 ADET KÍT	96378346*, 96378346

**CELEBRITY I 1982 - 1990**

Imagen	Clave del Producto y Descripción	Detalles	OEM
	<b>CV3116</b> TERMINAL INTERIOR DELANTERO	Peso : 0,595 kg / 1.312 lb Longitud : 290 mm / 11.42 inch Tamaño de la Rosca : M14X1,5 Diámetro de Cuerda del Perno : M14X1,5	26026745, 4333104 7839153
	<b>CV11025</b> BUJES	Posicion : Izquierda Y Derecha Peso : 0.34 kg / 0.750 lb Nota : SALINCAK BURCU	10009702

**CHEVELLE III 1973 - 1977**

Imagen	Clave del Producto y Descripción	Detalles	OEM
	<b>CV1030</b> RÓTULA FRONTAL SUPERIOR	Peso : 0,558 kg / 1.230 lb	14039014, 335878 338388, 3986009 6258152, 8097671120 8889113870, 88911387 9762023, 9763761
	<b>CV4050</b> TORNILLO ESTABILIZADOR DELANTERO	Peso : 0,272 kg / 0.600 lb Longitud : 183,5 mm / 7.22 inch	14039143, 15571395 15588797, 22598278 464167, 487129 C1SZ5A486A, C1VY5A484A

\* Nombres de los vehículos, marcas, modelos, símbolos y logos, número OE y otros números de terceros en el sitio web y catálogo solo son con fines de referencia.

**CHEVETTE** **1976 - 1987**

Imagen	Clave del Producto y Descripción	Detalles	OEM
	<b>NS13009</b> Cubre Polvo De Direccion	Peso : 0.17 kg / 0.375 lb	48203-05F00, 48203-05F26 48203-50Y00, 48203-50Y26 48203-53Y01, 48203-53Y25 48204-05F00, 48204-53Y01 7819722, 7835171

**CHEVY** **MONZA** **2001 - 2005**

Imagen	Clave del Producto y Descripción	Detalles	OEM
	<b>OP11023</b> BUJES ORTA İÇ	Posicion : Peso : 0,409 kg / 0.902 lb	352309/310*

**CHEVY** **PICK-UP** **2001 - 2005**

Imagen	Clave del Producto y Descripción	Detalles	OEM
	<b>OP11023</b> BUJES ORTA İÇ	Posicion : Peso : 0,409 kg / 0.902 lb	352309/310*

**CLASSIC** **2004 - 2005**

Imagen	Clave del Producto y Descripción	Detalles	OEM
	<b>CV3817</b> TERMINAL INTERIOR DELANTERO	Peso : 0,605 kg / 1.334 lb Longitud : 290 mm / 11.42 inch	26073562

**COBALT** **2005 - 2010**









Imagen	Clave del Producto y Descripción	Detalles	OEM
	<b>CV4051</b> TORNILLO ESTABILIZADOR DELANTERO	Peso : 0,396 kg / 0.873 lb Tipo de Material : Metal Longitud : 250 mm / 9.84 inch	15787554, 20784688 22708767
	<b>CV4052</b> TORNILLO ESTABILIZADOR DELANTERO	Peso : 0,396 kg / 0.873 lb Longitud : 250 mm / 9.84 inch	20784687
	<b>CV6050J</b> HORQUILLAS FRONTAL DERECHO INFERIOR	Peso : 3,200 kg / 7.055 lb Tipo de Material : Chapa Metálica	15240086, 15240093 15803769, 19207818 25984681

\* Nombres de los vehículos, marcas, modelos, símbolos y logos, número OE y otros números de terceros en el sitio web y catálogo solo son con fines de referencia.

**COBALT**
**2005 - 2010**

Imagen	Clave del Producto y Descripción	Detalles	OEM
	<b>CV6051J</b> HORQUILLAS FRONTAL INFERIOR IZQUIERDO	Peso : 3,200 kg / 7.055 lb Tipo de Material : Chapa Metálica	15240089, 15240092 15803768, 19207819 25984680

**COLORADO**
**2003 - 2012**

Imagen	Clave del Producto y Descripción	Detalles	OEM
	<b>CV1021</b> RÓTULA FRONTAL SUPERIOR	Peso : 0,772 kg / 1.702 lb	8890402410, 89040241
	<b>CV1033</b> RÓTULA FRONTAL INFERIOR	Peso : 1,250 kg / 2.756 lb	8890402400, 89040240 89049240
	<b>CV2055</b> TERMINAL EXTERIOR FRONTAL EXTERIOR	Peso : 0,570 kg / 1.257 lb Longitud : 116 mm / 4.57 inch Tamaño de la Rosca : M14X2 Diámetro de Cuerda del Perno : M16X1,5	19152655, 4012004 8191526550
	<b>CV3031</b> TERMINAL INTERIOR DELANTERO	Peso : 0,543 kg / 1.197 lb Longitud : 254,5 mm / 10.02 inch	8890606210, 89060621
	<b>CV3032</b> TERMINAL INTERIOR DELANTERO	Peso : 0,554 kg / 1.221 lb Longitud : 290 mm / 11.42 inch	26095456, 8260954560
	<b>CV4034</b> TORNILLO ESTABILIZADOR TRASERA	Peso : 0,246 kg / 0.542 lb	15196855, 15196858
	<b>CV4036</b> TORNILLO ESTABILIZADOR FRONTAL DERECHO	Peso : 0,291 kg / 0.642 lb	15167957, 8151679570
	<b>CV4037</b> TORNILLO ESTABILIZADOR FRONTAL IZQUIERDO	Peso : 0,291 kg / 0.642 lb	15167956, 15167957 8151679560
	<b>CV6048</b> HORQUILLAS FRONTAL DERECHO INFERIOR	Peso : 7,584 kg / 16.720 lb Tipo de Material : Chapa Metálica	15104116, 8973650140 8980058320

\* Nombres de los vehículos, marcas, modelos, símbolos y logos, número OE y otros números de terceros en el sitio web y catálogo solo son con fines de referencia.

**COLORADO I 2003 - 2012**

Imagen	Clave del Producto y Descripción	Detalles	OEM
	<b>CV6049</b> HORQUILLAS FRONTAL INFERIOR IZQUIERDO	Peso : 7,584 kg / 16.720 lb Tipo de Material : Chapa Metálica	15104115, 8980058330 8981621650

**COMBO 2001 - 2011**

Imagen	Clave del Producto y Descripción	Detalles	OEM
	<b>OP12150</b> SOPORTE FRONTAL SUPERIOR	Chasis (Delantero / Trasero) : Delantero Posicion : Peso : 0.12 kg / 0.265 lb	312223, 90216299

**CORSICA I 1988 - 1990**

Imagen	Clave del Producto y Descripción	Detalles	OEM
	<b>CV4050</b> TORNILLO ESTABILIZADOR DELANTERO	Peso : 0,272 kg / 0.600 lb Longitud : 183,5 mm / 7.22 inch	14039143, 15571395 15588797, 22598278 464167, 487129 C1SZ5A486A, C1VY5A484A

**CORSICA II 1991 - 1995**

Imagen	Clave del Producto y Descripción	Detalles	OEM
	<b>CV4050</b> TORNILLO ESTABILIZADOR DELANTERO	Peso : 0,272 kg / 0.600 lb Longitud : 183,5 mm / 7.22 inch	14039143, 15571395 15588797, 22598278 464167, 487129 C1SZ5A486A, C1VY5A484A

**CORSICA III 1995 - 1996**

Imagen	Clave del Producto y Descripción	Detalles	OEM
	<b>CV4050</b> TORNILLO ESTABILIZADOR DELANTERO	Peso : 0,272 kg / 0.600 lb Longitud : 183,5 mm / 7.22 inch	14039143, 15571395 15588797, 22598278 464167, 487129 C1SZ5A486A, C1VY5A484A

**CORVETTE C2 1963 - 1967**

Imagen	Clave del Producto y Descripción	Detalles	OEM
	<b>BU4001</b> TORNILLO ESTABILIZADOR DELANTERO	Peso : 0,205 kg / 0.452 lb Longitud : 148 mm / 5.83 inch	14083559, 22500910 2500910, 25621457 3632980, 3633791 386154, 3872452 3879218, 3879829

\* Nombres de los vehículos, marcas, modelos, símbolos y logos, número OE y otros números de terceros en el sitio web y catálogo solo son con fines de referencia.

**CORVETTE C3 1968 - 1982**

Imagen	Clave del Producto y Descripción	Detalles	OEM
	<b>BU4001</b> TORNILLO ESTABILIZADOR DELANTERO	Peso : 0,205 kg / 0.452 lb Longitud : 148 mm / 5.83 inch	14083559, 22500910 2500910, 25621457 3632980, 3633791 386154, 3872452 3879218, 3879829

**CORVETTE C4 1984 - 1996**

Imagen	Clave del Producto y Descripción	Detalles	OEM
	<b>CV3029</b> TERMINAL INTERIOR DELANTERO	Peso : 0,637 kg / 1.404 lb Longitud : 325 mm / 12.80 inch Tamaño de la Rosca : M18X1,5 Diámetro de Cuerda del Perno : M14X1,5	15221006, 21011026

**CORVETTE C5 1997 - 2004**

Imagen	Clave del Producto y Descripción	Detalles	OEM
	<b>CV3026</b> TERMINAL INTERIOR DELANTERO	Peso : 0,593 kg / 1.307 lb Longitud : 290,5 mm / 11.44 inch	19168108, 26055105 26057010
	<b>CV3028</b> TERMINAL INTERIOR TRASERA	Peso : 0,685 kg / 1.510 lb Longitud : 335,5 mm / 13.21 inch	88955490
	<b>CV4035</b> TORNILLO ESTABILIZADOR TRASERA	Peso : 0,335 kg / 0.739 lb Longitud : 81 mm / 3.19 inch Diámetro de Cuerda del Perno : M12X1,75	10351954, 10423035 10424745, 15288535 15907003, 20822934

**CORVETTE C6 2005 - 2013**

Imagen	Clave del Producto y Descripción	Detalles	OEM
	<b>CV3026</b> TERMINAL INTERIOR DELANTERO	Peso : 0,593 kg / 1.307 lb Longitud : 290,5 mm / 11.44 inch	19168108, 26055105 26057010
	<b>CV3027</b> TERMINAL INTERIOR DELANTERO	Peso : 0,578 kg / 1.274 lb Longitud : 290 mm / 11.42 inch	19168108, 26055105 26057010
	<b>CV3028</b> TERMINAL INTERIOR TRASERA	Peso : 0,685 kg / 1.510 lb Longitud : 335,5 mm / 13.21 inch	88955490

\* Nombres de los vehículos, marcas, modelos, símbolos y logos, número OE y otros números de terceros en el sitio web y catálogo solo son con fines de referencia.



**CORVETTE C6 2005 - 2013**

Imagen	Clave del Producto y Descripción	Detalles	OEM
	<b>CV4035</b> TORNILLO ESTABILIZADOR TRASERA	Peso : 0,335 kg / 0.739 lb Longitud : 81 mm / 3.19 inch Diámetro de Cuerda del Perno : M12X1,75	10351954, 10423035 10424745, 15288535 15907003, 20822934

**CORVETTE C7 2014 - 2019**

Imagen	Clave del Producto y Descripción	Detalles	OEM
	<b>CV3025</b> TERMINAL INTERIOR DELANTERO	Peso : 0,490 kg / 1.080 lb	22913277
	<b>CV4035</b> TORNILLO ESTABILIZADOR TRASERA	Peso : 0,335 kg / 0.739 lb Longitud : 81 mm / 3.19 inch Diámetro de Cuerda del Perno : M12X1,75	10351954, 10423035 10424745, 15288535 15907003, 20822934

**CRUZE II 2016 -**

Imagen	Clave del Producto y Descripción	Detalles	OEM
	<b>OP3031</b> TERMINAL INTERIOR DELANTERO	Peso : 0,533 kg / 1.175 lb Longitud : 247,5 mm / 9.74 inch Tamaño de la Rosca : M14X1,5 Diámetro de Cuerda del Perno : M14X1,5	13464344

**EL CAMINO I 1959 - 1960**

Imagen	Clave del Producto y Descripción	Detalles	OEM
	<b>CV4044</b> TORNILLO ESTABILIZADOR DELANTERO	Peso : 0,306 kg / 0.675 lb Longitud : 213 mm / 8.39 inch	1388363, 1391880 1396047, 15684217 15991383, 3630762 3787879, 8159913830 E3AZ5A486A

**EL CAMINO II 1964 - 1967**

Imagen	Clave del Producto y Descripción	Detalles	OEM
	<b>CV4044</b> TORNILLO ESTABILIZADOR DELANTERO	Peso : 0,306 kg / 0.675 lb Longitud : 213 mm / 8.39 inch	1388363, 1391880 1396047, 15684217 15991383, 3630762 3787879, 8159913830 E3AZ5A486A

**EL CAMINO III 1968 - 1972**

Imagen	Clave del Producto y Descripción	Detalles	OEM
	<b>CV4044</b> TORNILLO ESTABILIZADOR DELANTERO	Peso : 0,306 kg / 0.675 lb Longitud : 213 mm / 8.39 inch	1388363, 1391880 1396047, 15684217 15991383, 3630762 3787879, 8159913830 E3AZ5A486A

**EL CAMINO IV 1973 - 1977**

Imagen	Clave del Producto y Descripción	Detalles	OEM
	<b>CV1030</b> RÓTULA FRONTAL SUPERIOR	Peso : 0,558 kg / 1.230 lb	14039014, 335878 338388, 3986009 6258152, 8097671120 8889113870, 88911387 9762023, 9763761
	<b>CV2046</b> TERMINAL EXTERIOR DELANTERO		12308611, 26056098 7814682, 7816885 7816951, 7826712 7826840, 7828288 7834224, 7834234
	<b>CV4044</b> TORNILLO ESTABILIZADOR DELANTERO	Peso : 0,306 kg / 0.675 lb Longitud : 213 mm / 8.39 inch	1388363, 1391880 1396047, 15684217 15991383, 3630762 3787879, 8159913830 E3AZ5A486A
	<b>CV4050</b> TORNILLO ESTABILIZADOR DELANTERO	Peso : 0,272 kg / 0.600 lb Longitud : 183,5 mm / 7.22 inch	14039143, 15571395 15588797, 22598278 464167, 487129 C1SZ5A486A, C1VY5A484A

**EL CAMINO V 1978 - 1987**

Imagen	Clave del Producto y Descripción	Detalles	OEM
	<b>CV1030</b> RÓTULA FRONTAL SUPERIOR	Peso : 0,558 kg / 1.230 lb	14039014, 335878 338388, 3986009 6258152, 8097671120 8889113870, 88911387 9762023, 9763761
	<b>CV4044</b> TORNILLO ESTABILIZADOR DELANTERO	Peso : 0,306 kg / 0.675 lb Longitud : 213 mm / 8.39 inch	1388363, 1391880 1396047, 15684217 15991383, 3630762 3787879, 8159913830 E3AZ5A486A

**EQUINOX I 2005 - 2009**

Imagen	Clave del Producto y Descripción	Detalles	OEM
	<b>CV4026</b> TORNILLO ESTABILIZADOR FRONTAL DERECHO	Peso : 0,395 kg / 0.871 lb Longitud : 294 mm / 11.57 inch Diámetro de Cuerda del Perno : M12X1,75	15141759, 15218267 22692235, 22692499

\* Nombres de los vehículos, marcas, modelos, símbolos y logos, número OE y otros números de terceros en el sitio web y catálogo solo son con fines de referencia.

**EQUINOX I 2005 - 2009**

Imagen	Clave del Producto y Descripción	Detalles	OEM
	<b>CV4027</b> TORNILLO ESTABILIZADOR FRONTAL IZQUIERDO	Peso : 0,395 kg / 0.871 lb Longitud : 294 mm / 11.57 inch Diámetro de Cuerda del Perno : M12X1,75	1514170, 15141760 15218268, 21991666 22692236, 22692500

**EQUINOX II 2010 - 2017**

Imagen	Clave del Producto y Descripción	Detalles	OEM
	<b>CV2040</b> TERMINAL EXTERIOR DELANTERO	Peso : 0,467 kg / 1.030 lb Longitud : 106,5 mm / 4.19 inch Tamaño de la Rosca : M14X1,5 Diámetro de Cuerda del Perno : M12X1,75 Diámetro del Cono del Perno : Ø13,2	19208276
	<b>CV3023</b> TERMINAL INTERIOR DELANTERO	Peso : 0,67 kg / 1.477 lb Longitud : 323,5 mm / 12.74 inch	19207056

**EVANDA V200 2003 - 2006**







Imagen	Clave del Producto y Descripción	Detalles	OEM
	<b>CV6001J</b> HORQUILLAS FRONTAL DERECHO INFERIOR	Peso : 1,740 kg / 3.836 lb Tipo de Material : Chapa Metálica	96389492
	<b>CV6002J</b> HORQUILLAS FRONTAL INFERIOR IZQUIERDO	Peso : 1,740 kg / 3.836 lb Tipo de Material : Chapa Metálica	96389491

**EXPRESS 1500 1996 - 2002**

Imagen	Clave del Producto y Descripción	Detalles	OEM
	<b>CV1022</b> RÓTULA FRONTAL INFERIOR	Peso : 0,930 kg / 2.050 lb Medida de Cono : Ø19,9 Diámetro de Cuerda del Perno : M16X1,5 Diámetro del Cuerpo de la Rotu : Ø58,4	15616427, 15617643 15657212, 15659724
	<b>CV2050</b> TERMINAL EXTERIOR FRONTAL EXTERIOR	Peso : 0.65 kg / 1.433 lb	26000150, 26059033
	<b>CV2837</b> TERMINAL EXTERIOR FRONTAL INTERIOR	Peso : 0.678 kg / 1.495 lb	26000152, 26048559 26059032

\* Nombres de los vehículos, marcas, modelos, símbolos y logos, número OE y otros números de terceros en el sitio web y catálogo solo son con fines de referencia.

**EXPRESS 1500**
**2003 - 2011**





Imagen	Clave del Producto y Descripción	Detalles	OEM
	<b>CV3006</b> TERMINAL INTERIOR DELANTERO	Peso : 0,634 kg / 1.398 lb Longitud : 319,5 mm / 12.58 inch	19207100, 26095474
	<b>CV4043</b> TORNILLO ESTABILIZADOR DELANTERO	Peso : 0,314 kg / 0.692 lb Longitud : 220 mm / 8.66 inch	15963924, 25747956 4656260AA, 6W1Z5664AA F0VY5A486A, F1VY5664A F4ZZ5A486A
	<b>CV6039</b> HORQUILLAS FRONTAL DERECHO INFERIOR	Peso : 13,000 kg / 28.660 lb Tipo de Material : Döküm Çelik	12472817, 12475479 15047209
	<b>CV6040</b> HORQUILLAS FRONTAL INFERIOR IZQUIERDO	Peso : 13,000 kg / 28.660 lb Tipo de Material : Döküm Çelik	12472818, 12475480 15047210
	<b>CV6043</b> HORQUILLAS FRONTAL DERECHO INFERIOR	Peso : 14.087 kg / 31.057 lb Tipo de Material : Döküm Çelik	15750831, 15750833 20869233
	<b>CV6044</b> HORQUILLAS FRONTAL INFERIOR IZQUIERDO	Peso : 14.087 kg / 31.057 lb Tipo de Material : Döküm Çelik	15750830, 15750832 20869232
	<b>CV6047</b> HORQUILLAS FRONTAL SUPERIOR	Peso : 3,330 kg / 7.341 lb Tipo de Material : Acero Forjado	12475485, 15047200 15864153

**EXPRESS 1500**
**2011 - 2014**



Imagen	Clave del Producto y Descripción	Detalles	OEM
	<b>CV3006</b> TERMINAL INTERIOR DELANTERO	Peso : 0,634 kg / 1.398 lb Longitud : 319,5 mm / 12.58 inch	19207100, 26095474
	<b>CV4043</b> TORNILLO ESTABILIZADOR DELANTERO	Peso : 0,314 kg / 0.692 lb Longitud : 220 mm / 8.66 inch	15963924, 25747956 4656260AA, 6W1Z5664AA F0VY5A486A, F1VY5664A F4ZZ5A486A
	<b>CV6039</b> HORQUILLAS FRONTAL DERECHO INFERIOR	Peso : 13,000 kg / 28.660 lb Tipo de Material : Döküm Çelik	12472817, 12475479 15047209

\* Nombres de los vehículos, marcas, modelos, símbolos y logos, número OE y otros números de terceros en el sitio web y catálogo solo son con fines de referencia.

**EXPRESS 1500**
**2011 - 2014**

Imagen	Clave del Producto y Descripción	Detalles	OEM
	<b>CV6040</b> HORQUILLAS FRONTAL INFERIOR IZQUIERDO	Peso : 13,000 kg / 28.660 lb Tipo de Material : Döküm Çelik	12472818, 12475480 15047210
	<b>CV6043</b> HORQUILLAS FRONTAL DERECHO INFERIOR	Peso : 14.087 kg / 31.057 lb Tipo de Material : Döküm Çelik	15750831, 15750833 20869233
	<b>CV6044</b> HORQUILLAS FRONTAL INFERIOR IZQUIERDO	Peso : 14.087 kg / 31.057 lb Tipo de Material : Döküm Çelik	15750830, 15750832 20869232
	<b>CV6047</b> HORQUILLAS FRONTAL SUPERIOR	Peso : 3,330 kg / 7.341 lb Tipo de Material : Acero Forjado	12475485, 15047200 15864153

**EXPRESS 2500**
**1996 - 2002**

Imagen	Clave del Producto y Descripción	Detalles	OEM
	<b>CV1022</b> RÓTULA FRONTAL INFERIOR	Peso : 0,930 kg / 2.050 lb Medida de Cono : Ø19,9 Diámetro de Cuerda del Perno : M16X1,5 Diámetro del Cuerpo de la Rotu : Ø58,4	15616427, 15617643 15657212, 15659724
	<b>CV1031</b> RÓTULA FRONTAL SUPERIOR	Peso : 0,698 kg / 1.539 lb	15616864, 15634909 15659447, 15969282
	<b>CV2050</b> TERMINAL EXTERIOR FRONTAL EXTERIOR	Peso : 0.65 kg / 1.433 lb	26000150, 26059033
	<b>CV2837</b> TERMINAL EXTERIOR FRONTAL INTERIOR	Peso : 0.678 kg / 1.495 lb	26000152, 26048559 26059032

**EXPRESS 2500**
**2003 - 2011**

Imagen	Clave del Producto y Descripción	Detalles	OEM
	<b>CV2053</b> TERMINAL EXTERIOR FRONTAL EXTERIOR	Peso : 0,604 kg / 1.332 lb Longitud : 123 mm / 4.84 inch Tamaño de la Rosca : M14X2 Diámetro de Cuerda del Perno : M14X1.5	12471649, 15891515 26102900

\* Nombres de los vehículos, marcas, modelos, símbolos y logos, número OE y otros números de terceros en el sitio web y catálogo solo son con fines de referencia.

**EXPRESS 2500**
**2003 - 2011**

Imagen	Clave del Producto y Descripción	Detalles	OEM
	<b>CV3006</b> TERMINAL INTERIOR DELANTERO	Peso : 0,634 kg / 1.398 lb Longitud : 319,5 mm / 12.58 inch	19207100, 26095474
	<b>CV4043</b> TORNILLO ESTABILIZADOR DELANTERO	Peso : 0,314 kg / 0.692 lb Longitud : 220 mm / 8.66 inch	15963924, 25747956 4656260AA, 6W1Z5664AA F0VY5A486A, F1VY5664A F4ZZ5A486A
	<b>CV6047</b> HORQUILLAS FRONTAL SUPERIOR	Peso : 3,330 kg / 7.341 lb Tipo de Material : Acero Forjado	12475485, 15047200 15864153

**EXPRESS 2500**
**2011 - 2017**

Imagen	Clave del Producto y Descripción	Detalles	OEM
	<b>CV2053</b> TERMINAL EXTERIOR FRONTAL EXTERIOR	Peso : 0,604 kg / 1.332 lb Longitud : 123 mm / 4.84 inch Tamaño de la Rosca : M14X2 Diámetro de Cuerda del Perno : M14X1.5	12471649, 15891515 26102900
	<b>CV4043</b> TORNILLO ESTABILIZADOR DELANTERO	Peso : 0,314 kg / 0.692 lb Longitud : 220 mm / 8.66 inch	15963924, 25747956 4656260AA, 6W1Z5664AA F0VY5A486A, F1VY5664A F4ZZ5A486A
	<b>CV6047</b> HORQUILLAS FRONTAL SUPERIOR	Peso : 3,330 kg / 7.341 lb Tipo de Material : Acero Forjado	12475485, 15047200 15864153

**EXPRESS 3500**
**1996 - 2002**

Imagen	Clave del Producto y Descripción	Detalles	OEM
	<b>CV1022</b> RÓTULA FRONTAL INFERIOR	Peso : 0,930 kg / 2.050 lb Medida de Cono : Ø19,9 Diámetro de Cuerda del Perno : M16X1,5 Diámetro del Cuerpo de la Rotu : Ø58,4	15616427, 15617643 15657212, 15659724
	<b>CV1031</b> RÓTULA FRONTAL SUPERIOR	Peso : 0,698 kg / 1.539 lb	15616864, 15634909 15659447, 15969282
	<b>CV2050</b> TERMINAL EXTERIOR FRONTAL EXTERIOR	Peso : 0.65 kg / 1.433 lb	26000150, 26059033

\* Nombres de los vehículos, marcas, modelos, símbolos y logos, número OE y otros números de terceros en el sitio web y catálogo solo son con fines de referencia.

**EXPRESS 3500**
**1996 - 2002**

Imagen	Clave del Producto y Descripción	Detalles	OEM
	<b>CV2837</b> TERMINAL EXTERIOR FRONTAL INTERIOR	Peso : 0.678 kg / 1.495 lb	26000152, 26048559 26059032

**EXPRESS 3500**
**2003 - 2011**

Imagen	Clave del Producto y Descripción	Detalles	OEM
	<b>CV2053</b> TERMINAL EXTERIOR FRONTAL EXTERIOR	Peso : 0,604 kg / 1.332 lb Longitud : 123 mm / 4.84 inch Tamaño de la Rosca : M14X2 Diámetro de Cuerda del Perno : M14X1.5	12471649, 15891515 26102900
	<b>CD4002</b> TORNILLO ESTABILIZADOR DELANTERO	Peso : 0,342 kg / 0.754 lb Longitud : 233,7 mm / 9.20 inch	10385580, 12542993 12546193, 15070821 15167767, 15579588 15665691, 15835052 15840266, 5451067
	<b>CV4043</b> TORNILLO ESTABILIZADOR DELANTERO	Peso : 0,314 kg / 0.692 lb Longitud : 220 mm / 8.66 inch	15963924, 25747956 4656260AA, 6W1Z5664AA F0VY5A486A, F1VY5664A F4ZZ5A486A

**EXPRESS 3500**
**2011 - 2017**

Imagen	Clave del Producto y Descripción	Detalles	OEM
	<b>CV2053</b> TERMINAL EXTERIOR FRONTAL EXTERIOR	Peso : 0,604 kg / 1.332 lb Longitud : 123 mm / 4.84 inch Tamaño de la Rosca : M14X2 Diámetro de Cuerda del Perno : M14X1.5	12471649, 15891515 26102900
	<b>CV4043</b> TORNILLO ESTABILIZADOR DELANTERO	Peso : 0,314 kg / 0.692 lb Longitud : 220 mm / 8.66 inch	15963924, 25747956 4656260AA, 6W1Z5664AA F0VY5A486A, F1VY5664A F4ZZ5A486A

**EXPRESS 4500**
**2011 - 2017**

Imagen	Clave del Producto y Descripción	Detalles	OEM
	<b>CV2053</b> TERMINAL EXTERIOR FRONTAL EXTERIOR	Peso : 0,604 kg / 1.332 lb Longitud : 123 mm / 4.84 inch Tamaño de la Rosca : M14X2 Diámetro de Cuerda del Perno : M14X1.5	12471649, 15891515 26102900
	<b>CV4043</b> TORNILLO ESTABILIZADOR DELANTERO	Peso : 0,314 kg / 0.692 lb Longitud : 220 mm / 8.66 inch	15963924, 25747956 4656260AA, 6W1Z5664AA F0VY5A486A, F1VY5664A F4ZZ5A486A

\* Nombres de los vehículos, marcas, modelos, símbolos y logos, número OE y otros números de terceros en el sitio web y catálogo solo son con fines de referencia.

**HHR 2006 - 2011**

Imagen	Clave del Producto y Descripción	Detalles	OEM
	<b>CV4051</b> TORNILLO ESTABILIZADOR DELANTERO	Peso : 0,396 kg / 0.873 lb Tipo de Material : Metal Longitud : 250 mm / 9.84 inch	15787554, 20784688 22708767
	<b>CV4052</b> TORNILLO ESTABILIZADOR DELANTERO	Peso : 0,396 kg / 0.873 lb Longitud : 250 mm / 9.84 inch	20784687
	<b>CV6050J</b> HORQUILLAS FRONTAL DERECHO INFERIOR	Peso : 3,200 kg / 7.055 lb Tipo de Material : Chapa Metálica	15240086, 15240093 15803769, 19207818 25984681
	<b>CV6051J</b> HORQUILLAS FRONTAL INFERIOR IZQUIERDO	Peso : 3,200 kg / 7.055 lb Tipo de Material : Chapa Metálica	15240089, 15240092 15803768, 19207819 25984680

**IMPALA II 1959 - 1960**

Imagen	Clave del Producto y Descripción	Detalles	OEM
	<b>CV4044</b> TORNILLO ESTABILIZADOR DELANTERO	Peso : 0,306 kg / 0.675 lb Longitud : 213 mm / 8.39 inch	1388363, 1391880 1396047, 15684217 15991383, 3630762 3787879, 8159913830 E3AZ5A486A

**IMPALA III 1961 - 1964**

Imagen	Clave del Producto y Descripción	Detalles	OEM
	<b>CV4044</b> TORNILLO ESTABILIZADOR DELANTERO	Peso : 0,306 kg / 0.675 lb Longitud : 213 mm / 8.39 inch	1388363, 1391880 1396047, 15684217 15991383, 3630762 3787879, 8159913830 E3AZ5A486A

**IMPALA IX 1994 - 1997**

Imagen	Clave del Producto y Descripción	Detalles	OEM
	<b>CV1030</b> RÓTULA FRONTAL SUPERIOR	Peso : 0,558 kg / 1.230 lb	14039014, 335878 338388, 3986009 6258152, 8097671120 8889113870, 88911387 9762023, 9763761
	<b>CV2046</b> TERMINAL EXTERIOR DELANTERO		12308611, 26056098 7814682, 7816885 7816951, 7826712 7826840, 7828288 7834224, 7834234

\* Nombres de los vehículos, marcas, modelos, símbolos y logos, número OE y otros números de terceros en el sitio web y catálogo solo son con fines de referencia.



**IMPALA IX 1994 - 1997**

Imagen	Clave del Producto y Descripción	Detalles	OEM
	<b>CV4050</b> TORNILLO ESTABILIZADOR DELANTERO	Peso : 0,272 kg / 0.600 lb Longitud : 183,5 mm / 7.22 inch	14039143, 15571395 15588797, 22598278 464167, 487129 C1SZ5A486A, C1VY5A484A

**IMPALA IX 2014 -**

Imagen	Clave del Producto y Descripción	Detalles	OEM
	<b>OP12141</b> SOPORTE DELANTERO	Chasis (Delantero / Trasero) : Delantero Posicion : Izquierda Y Derecha Peso : 1.8 kg / 3.968 lb Nota : Motor takozu	13227712, 684606
	<b>OP12142</b> SOPORTE DELANTERO	Chasis (Delantero / Trasero) : Delantero Posicion : Izquierda Y Derecha Peso : 1.8 kg / 3.968 lb Nota : HYDRO BEARING	13227715, 13347453 22744337, 684313 684607

**IMPALA VII 1971 - 1976**

Imagen	Clave del Producto y Descripción	Detalles	OEM
	<b>CV1030</b> RÓTULA FRONTAL SUPERIOR	Peso : 0,558 kg / 1.230 lb	14039014, 335878 338388, 3986009 6258152, 8097671120 8889113870, 88911387 9762023, 9763761
	<b>CV4050</b> TORNILLO ESTABILIZADOR DELANTERO	Peso : 0,272 kg / 0.600 lb Longitud : 183,5 mm / 7.22 inch	14039143, 15571395 15588797, 22598278 464167, 487129 C1SZ5A486A, C1VY5A484A

**IMPALA VIII 1977 - 1985**

Imagen	Clave del Producto y Descripción	Detalles	OEM
	<b>CV1030</b> RÓTULA FRONTAL SUPERIOR	Peso : 0,558 kg / 1.230 lb	14039014, 335878 338388, 3986009 6258152, 8097671120 8889113870, 88911387 9762023, 9763761
	<b>CV2046</b> TERMINAL EXTERIOR DELANTERO		12308611, 26056098 7814682, 7816885 7816951, 7826712 7826840, 7828288 7834224, 7834234
	<b>CV4050</b> TORNILLO ESTABILIZADOR DELANTERO	Peso : 0,272 kg / 0.600 lb Longitud : 183,5 mm / 7.22 inch	14039143, 15571395 15588797, 22598278 464167, 487129 C1SZ5A486A, C1VY5A484A

\* Nombres de los vehículos, marcas, modelos, símbolos y logos, número OE y otros números de terceros en el sitio web y catálogo solo son con fines de referencia.

**IMPALA X 2000 - 2005**

Imagen	Clave del Producto y Descripción	Detalles	OEM
	<b>CV2041</b> TERMINAL EXTERIOR FRONTAL EXTERIOR	Peso : 0,534 kg / 1.177 lb	26045836, 26086579 ES3453





**IMPALA XI 2005 - 2013**

Imagen	Clave del Producto y Descripción	Detalles	OEM
	<b>CV2041</b> TERMINAL EXTERIOR FRONTAL EXTERIOR	Peso : 0,534 kg / 1.177 lb	26045836, 26086579 ES3453





**IMPALA LIMITED 2014 - 2016**

Imagen	Clave del Producto y Descripción	Detalles	OEM
	<b>CV2041</b> TERMINAL EXTERIOR FRONTAL EXTERIOR	Peso : 0,534 kg / 1.177 lb	26045836, 26086579 ES3453





**K1500 PICKUP 1988 - 1999**

Imagen	Clave del Producto y Descripción	Detalles	OEM
	<b>CV2050</b> TERMINAL EXTERIOR FRONTAL EXTERIOR	Peso : 0.65 kg / 1.433 lb	26000150, 26059033
	<b>CV2056</b> TERMINAL EXTERIOR FRONTAL INTERIOR	Peso : 0,660 kg / 1.455 lb Longitud : 188,5 mm / 7.42 inch	26000154, 26059036
	<b>CD4002</b> TORNILLO ESTABILIZADOR DELANTERO	Peso : 0,342 kg / 0.754 lb Longitud : 233,7 mm / 9.20 inch	10385580, 12542993 12546193, 15070821 15167767, 15579588 15665691, 15835052 15840266, 5451067
	<b>CV4053</b> TORNILLO ESTABILIZADOR DELANTERO	Peso : 0,300 kg / 0.661 lb Longitud : 240 mm / 9.45 inch	15835052, 6L2Z5K484BA





**K1500 SUBURBAN 1992 - 1999**

Imagen	Clave del Producto y Descripción	Detalles	OEM
	<b>CV2050</b> TERMINAL EXTERIOR FRONTAL EXTERIOR	Peso : 0.65 kg / 1.433 lb	26000150, 26059033
	<b>CV2056</b> TERMINAL EXTERIOR FRONTAL INTERIOR	Peso : 0,660 kg / 1.455 lb Longitud : 188,5 mm / 7.42 inch	26000154, 26059036
	<b>CD4002</b> TORNILLO ESTABILIZADOR DELANTERO	Peso : 0,342 kg / 0.754 lb Longitud : 233,7 mm / 9.20 inch	10385580, 12542993 12546193, 15070821 15167767, 15579588 15665691, 15835052 15840266, 5451067
	<b>CV4053</b> TORNILLO ESTABILIZADOR DELANTERO	Peso : 0,300 kg / 0.661 lb Longitud : 240 mm / 9.45 inch	15835052, 6L2Z5K484BA





**K2500 PICKUP 1988 - 1999**

Imagen	Clave del Producto y Descripción	Detalles	OEM
	<b>CV1031</b> RÓTULA FRONTAL SUPERIOR	Peso : 0,698 kg / 1.539 lb	15616864, 15634909 15659447, 15969282
	<b>CV2050</b> TERMINAL EXTERIOR FRONTAL EXTERIOR	Peso : 0.65 kg / 1.433 lb	26000150, 26059033
	<b>CV2056</b> TERMINAL EXTERIOR FRONTAL INTERIOR	Peso : 0,660 kg / 1.455 lb Longitud : 188,5 mm / 7.42 inch	26000154, 26059036
	<b>CD4002</b> TORNILLO ESTABILIZADOR DELANTERO	Peso : 0,342 kg / 0.754 lb Longitud : 233,7 mm / 9.20 inch	10385580, 12542993 12546193, 15070821 15167767, 15579588 15665691, 15835052 15840266, 5451067
	<b>CV4053</b> TORNILLO ESTABILIZADOR DELANTERO	Peso : 0,300 kg / 0.661 lb Longitud : 240 mm / 9.45 inch	15835052, 6L2Z5K484BA

**K2500 SUBURBAN 1992 - 1999**

Imagen	Clave del Producto y Descripción	Detalles	OEM
	<b>CV1031</b> RÓTULA FRONTAL SUPERIOR	Peso : 0,698 kg / 1.539 lb	15616864, 15634909 15659447, 15969282
	<b>CV2050</b> TERMINAL EXTERIOR FRONTAL EXTERIOR	Peso : 0.65 kg / 1.433 lb	26000150, 26059033
	<b>CV2056</b> TERMINAL EXTERIOR FRONTAL INTERIOR	Peso : 0,660 kg / 1.455 lb Longitud : 188,5 mm / 7.42 inch	26000154, 26059036
	<b>CD4002</b> TORNILLO ESTABILIZADOR DELANTERO	Peso : 0,342 kg / 0.754 lb Longitud : 233,7 mm / 9.20 inch	10385580, 12542993 12546193, 15070821 15167767, 15579588 15665691, 15835052 15840266, 5451067
	<b>CV4053</b> TORNILLO ESTABILIZADOR DELANTERO	Peso : 0,300 kg / 0.661 lb Longitud : 240 mm / 9.45 inch	15835052, 6L2Z5K484BA

**K3500 PICKUP 1988 - 1999**

Imagen	Clave del Producto y Descripción	Detalles	OEM
	<b>CV1031</b> RÓTULA FRONTAL SUPERIOR	Peso : 0,698 kg / 1.539 lb	15616864, 15634909 15659447, 15969282
	<b>CV2050</b> TERMINAL EXTERIOR FRONTAL EXTERIOR	Peso : 0.65 kg / 1.433 lb	26000150, 26059033
	<b>CV2056</b> TERMINAL EXTERIOR FRONTAL INTERIOR	Peso : 0,660 kg / 1.455 lb Longitud : 188,5 mm / 7.42 inch	26000154, 26059036
	<b>CD4002</b> TORNILLO ESTABILIZADOR DELANTERO	Peso : 0,342 kg / 0.754 lb Longitud : 233,7 mm / 9.20 inch	10385580, 12542993 12546193, 15070821 15167767, 15579588 15665691, 15835052 15840266, 5451067
	<b>CV4053</b> TORNILLO ESTABILIZADOR DELANTERO	Peso : 0,300 kg / 0.661 lb Longitud : 240 mm / 9.45 inch	15835052, 6L2Z5K484BA

\* Nombres de los vehículos, marcas, modelos, símbolos y logos, número OE y otros números de terceros en el sitio web y catálogo solo son con fines de referencia.

**KALOS**
**2005 - 2011**

Imagen	Clave del Producto y Descripción	Detalles	OEM
	<b>CV11028</b> BUJES TRASERA	Chasis (Delantero / Trasero) : Trasera Posicion : Izquierda Y Derecha Peso : 0.326 kg / 0.719 lb	96494500, 96535146
	<b>CV12008</b> SOPORTE	Chasis (Delantero / Trasero) : Delantero Posicion : Izquierda Y Derecha Peso : 0,215 kg / 0.474 lb Nota : AMORTİSÖR TAKOZU MODİFYELİ	90904864, 95015324
	<b>CV12017</b> SOPORTE TRASERA	Chasis (Delantero / Trasero) : Trasera Posicion : Izquierda Y Derecha Peso : 0.05 kg / 0.110 lb	96456715
	<b>CV12018</b> SOPORTE TRASERA	Chasis (Delantero / Trasero) : Trasera Posicion : Izquierda Y Derecha Peso : 0.225 kg / 0.496 lb	96456713
	<b>CV12801</b> SOPORTE TRASERA	Chasis (Delantero / Trasero) : Trasera Posicion : Izquierda Y Derecha Peso : 0.275 kg / 0.606 lb Nota : KIT = CV12017 and CV12018	96456713, 96456715
	<b>CV12011</b> SOPORTE	Posicion : Izquierda Y Derecha Nota : Motor takozu	96535429, 96535495 96535499

**LACETTI**
**J200**
**2003 - 2012**

Imagen	Clave del Producto y Descripción	Detalles	OEM
	<b>CV11009K</b> BUJES CENTRAL	Posicion : Peso : 0.232 kg / 0.511 lb Nota : 2 ADET KİT	96378346*, 96378346
	<b>CV12009</b> GOMA DE BARRA ESTABILIZADORA DELANTERO	Chasis (Delantero / Trasero) : Delantero Posicion : Izquierda Y Derecha Peso : 0.07 kg / 0.154 lb Tipo de Material : Rubber Nota : VİRAJ LASTIĞI 17mm	96434540, 96474040 96549923, 96839848
	<b>CV12009K</b> GOMA DE BARRA ESTABILIZADORA DELANTERO	Chasis (Delantero / Trasero) : Delantero Posicion : Izquierda Y Derecha Peso : 0.14 kg / 0.309 lb Tipo de Material : Rubber Nota : 2 PCS / D=Ø17mm	96434540*, 96474040* 96549923*, 96839848*
	<b>CV12015</b> GOMA DE BARRA ESTABILIZADORA TRASERA	Chasis (Delantero / Trasero) : Trasera Posicion : Izquierda Y Derecha Peso : 0.11 kg / 0.243 lb	96407755, 96434543 96933805, 96941966

\* Nombres de los vehículos, marcas, modelos, símbolos y logos, número OE y otros números de terceros en el sitio web y catálogo solo son con fines de referencia.

**LACETTI J200 2003 - 2012**

Imagen	Clave del Producto y Descripción	Detalles	OEM
	<b>CV12015K</b> GOMA DE BARRA ESTABILIZADORA TRASERA	Chasis (Delantero / Trasero) : Trasera Posicion : Izquierda Y Derecha Peso : 0.22 kg / 0.485 lb Nota : IKIL	96407755, 96434543 96933805, 96941966
	<b>OP12148</b> SOPORTE DELANTERO	Chasis (Delantero / Trasero) : Delantero Posicion : Izquierda Y Derecha Peso : 0.08 kg / 0.176 lb	344518, 90374844 94535236
	<b>CV12013</b> SOPORTE	Posicion : Izquierda Y Derecha Peso : 2.5 kg / 5.512 lb Nota : MOTOR TAKOZU	5486673, 96550232 96550234
	<b>CV12014</b> SOPORTE	Posicion : Izquierda Y Derecha Peso : 1.6 kg / 3.527 lb Nota : MOTOR TAKOZU	96550235

**LASER 1984 - 1986**

Imagen	Clave del Producto y Descripción	Detalles	OEM
	<b>CV3116</b> TERMINAL INTERIOR DELANTERO	Peso : 0,595 kg / 1.312 lb Longitud : 290 mm / 11.42 inch Tamaño de la Rosca : M14X1,5 Diámetro de Cuerda del Perno : M14X1,5	26026745, 4333104 7839153

**LLV 1987 - 1995**

Imagen	Clave del Producto y Descripción	Detalles	OEM
	<b>CV1030</b> RÓTULA FRONTAL SUPERIOR	Peso : 0,558 kg / 1.230 lb	14039014, 335878 338388, 3986009 6258152, 8097671120 8889113870, 88911387 9762023, 9763761
	<b>CV4044</b> TORNILLO ESTABILIZADOR DELANTERO	Peso : 0,306 kg / 0.675 lb Longitud : 213 mm / 8.39 inch	1388363, 1391880 1396047, 15684217 15991383, 3630762 3787879, 8159913830 E3AZ5A486A

**LUMINA I 1990 - 1994**







Imagen	Clave del Producto y Descripción	Detalles	OEM
	<b>CV1032</b> RÓTULA FRONTAL INFERIOR	Peso : 0,496 kg / 1.093 lb	17988890, 17989117

\* Nombres de los vehículos, marcas, modelos, símbolos y logos, número OE y otros números de terceros en el sitio web y catálogo solo son con fines de referencia.

**LUMINA I 1990 - 1994**

Imagen	Clave del Producto y Descripción	Detalles	OEM
	<b>CV3116</b> TERMINAL INTERIOR DELANTERO	Peso : 0,595 kg / 1.312 lb Longitud : 290 mm / 11.42 inch Tamaño de la Rosca : M14X1,5 Diámetro de Cuerda del Perno : M14X1,5	26026745, 4333104 7839153

**LUMINA II 1995 - 2001**

Imagen	Clave del Producto y Descripción	Detalles	OEM
	<b>CV1032</b> RÓTULA FRONTAL INFERIOR	Peso : 0,496 kg / 1.093 lb	17988890, 17989117
	<b>CV2044</b> TERMINAL EXTERIOR DELANTERO	Peso : 0,502 kg / 1.107 lb Longitud : 97,5 mm / 3.84 inch	26021775, 26062163
	<b>CV4046</b> TORNILLO ESTABILIZADOR DELANTERO	Peso : 0,309 kg / 0.681 lb	10259660
	<b>BU6001</b> HORQUILLAS FRONTAL DERECHO INFERIOR	Peso : 3,710 kg / 8.179 lb Tipo de Material : Chapa Metálica	10318098, 10402116 10413384, 10413557 521640
	<b>BU6001J</b> HORQUILLAS FRONTAL DERECHO INFERIOR	Peso : 2,950 kg / 6.504 lb Tipo de Material : Chapa Metálica	10318098, 10402116 10413384, 10413557 521640
	<b>BU6002</b> HORQUILLAS FRONTAL INFERIOR IZQUIERDO	Peso : 3,710 kg / 8.179 lb Tipo de Material : Chapa Metálica	10318097, 10413383 10413556, 521639
	<b>BU6002J</b> HORQUILLAS FRONTAL INFERIOR IZQUIERDO	Peso : 2,950 kg / 6.504 lb Tipo de Material : Chapa Metálica	10318097, 10413383 10413556, 521639

**MALIBU III 1973 - 1977**

Imagen	Clave del Producto y Descripción	Detalles	OEM
	<b>CV4050</b> TORNILLO ESTABILIZADOR DELANTERO	Peso : 0,272 kg / 0.600 lb Longitud : 183,5 mm / 7.22 inch	14039143, 15571395 15588797, 22598278 464167, 487129 C1SZ5A486A, C1VY5A484A

\* Nombres de los vehículos, marcas, modelos, símbolos y logos, número OE y otros números de terceros en el sitio web y catálogo solo son con fines de referencia.



**MALIBU IV 1978 - 1983**

Imagen	Clave del Producto y Descripción	Detalles	OEM
	<b>CV1030</b> RÓTULA FRONTAL SUPERIOR	Peso : 0,558 kg / 1.230 lb	14039014, 335878 338388, 3986009 6258152, 8097671120 8889113870, 88911387 9762023, 9763761
	<b>CV4044</b> TORNILLO ESTABILIZADOR DELANTERO	Peso : 0,306 kg / 0.675 lb Longitud : 213 mm / 8.39 inch	1388363, 1391880 1396047, 15684217 15991383, 3630762 3787879, 8159913830 E3AZ5A486A

**MALIBU V 1997 - 2003**

Imagen	Clave del Producto y Descripción	Detalles	OEM
	<b>CV3817</b> TERMINAL INTERIOR DELANTERO	Peso : 0,605 kg / 1.334 lb Longitud : 290 mm / 11.42 inch	26073562
	<b>CV4045</b> TORNILLO ESTABILIZADOR DELANTERO	Peso : 0,178 kg / 0.392 lb Longitud : 120 mm / 4.72 inch	15996719, 22645963 22650740, 22657717 22657718, 22710259 54618-8B501, 8150245110 8159967190
	<b>CV11009K</b> BUJES CENTRAL	Posicion : Peso : 0.232 kg / 0.511 lb Nota : 2 ADET KÍT	96378346*, 96378346

**MALIBU VIII 2013 - 2016**

Imagen	Clave del Producto y Descripción	Detalles	OEM
	<b>CV2042</b> TERMINAL EXTERIOR FRONTAL DERECHO	Peso : 0,634 kg / 1.398 lb Longitud : 163 mm / 6.42 inch	13354598
	<b>CV2043</b> TERMINAL EXTERIOR FRONTAL IZQUIERDO	Peso : 0,634 kg / 1.398 lb Longitud : 163 mm / 6.42 inch	13354596
	<b>OP12141</b> SOPORTE DELANTERO	Chasis (Delantero / Trasero) : Delantero Posicion : Izquierda Y Derecha Peso : 1.8 kg / 3.968 lb Nota : Motor takozu	13227712, 684606
	<b>OP12142</b> SOPORTE DELANTERO	Chasis (Delantero / Trasero) : Delantero Posicion : Izquierda Y Derecha Peso : 1.8 kg / 3.968 lb Nota : HYDRO BEARING	13227715, 13347453 22744337, 684313 684607

\* Nombres de los vehículos, marcas, modelos, símbolos y logos, número OE y otros números de terceros en el sitio web y catálogo solo son con fines de referencia.



**MATIZ M200, M250 2005 - 2015**

Imagen	Clave del Producto y Descripción	Detalles	OEM
	<b>CV11028</b> BUJES TRASERA	Chasis (Delantero / Trasero) : Trasera Posicion : Izquierda Y Derecha Peso : 0.326 kg / 0.719 lb	96494500, 96535146
	<b>CV12010</b> GOMA DE BARRA ESTABILIZADORA DELANTERO	Chasis (Delantero / Trasero) : Delantero Posicion : Izquierda Y Derecha Peso : 0.05 kg / 0.110 lb Tipo de Material : Rubber Nota : VİRAJ LASTIĞI 20,5 mm	96322618, 96507898
	<b>CV12010K</b> GOMA DE BARRA ESTABILIZADORA DELANTERO	Chasis (Delantero / Trasero) : Delantero Posicion : Izquierda Y Derecha Peso : 0.1 kg / 0.220 lb Tipo de Material : Rubber Nota : 2 PCS / D=Ø20,5mm	96322618*
	<b>CV12008</b> SOPORTE	Chasis (Delantero / Trasero) : Delantero Posicion : Izquierda Y Derecha Peso : 0,215 kg / 0.474 lb Nota : AMORTİSÖR TAKOZU MODİFYELİ	90904864, 95015324

**MONTANA 1999 - 2004**

Imagen	Clave del Producto y Descripción	Detalles	OEM
	<b>CV2041</b> TERMINAL EXTERIOR FRONTAL EXTERIOR	Peso : 0,534 kg / 1.177 lb	26045836, 26086579 ES3453
	<b>CV4033</b> TORNILLO ESTABILIZADOR TRASERA	Peso : 0,212 kg / 0.467 lb	10412921, 15232855

**MONTANA 2004 - 2011**

Imagen	Clave del Producto y Descripción	Detalles	OEM
	<b>CV4033</b> TORNILLO ESTABILIZADOR TRASERA	Peso : 0,212 kg / 0.467 lb	10412921, 15232855

**MONTE CARLO II 1973 - 1977**

Imagen	Clave del Producto y Descripción	Detalles	OEM
	<b>CV1030</b> RÓTULA FRONTAL SUPERIOR	Peso : 0,558 kg / 1.230 lb	14039014, 335878 338388, 3986009 6258152, 8097671120 8889113870, 88911387 9762023, 9763761

\* Nombres de los vehículos, marcas, modelos, símbolos y logos, número OE y otros números de terceros en el sitio web y catálogo solo son con fines de referencia.

**MONTE CARLO II 1973 - 1977**

Imagen	Clave del Producto y Descripción	Detalles	OEM
	<b>CV2046</b> TERMINAL EXTERIOR DELANTERO		12308611, 26056098 7814682, 7816885 7816951, 7826712 7826840, 7828288 7834224, 7834234
	<b>CV4050</b> TORNILLO ESTABILIZADOR DELANTERO	Peso : 0,272 kg / 0.600 lb Longitud : 183,5 mm / 7.22 inch	14039143, 15571395 15588797, 22598278 464167, 487129 C1SZ5A486A, C1VY5A484A

**MONTE CARLO III 1978 - 1980**

Imagen	Clave del Producto y Descripción	Detalles	OEM
	<b>CV1030</b> RÓTULA FRONTAL SUPERIOR	Peso : 0,558 kg / 1.230 lb	14039014, 335878 338388, 3986009 6258152, 8097671120 8889113870, 88911387 9762023, 9763761
	<b>CV4044</b> TORNILLO ESTABILIZADOR DELANTERO	Peso : 0,306 kg / 0.675 lb Longitud : 213 mm / 8.39 inch	1388363, 1391880 1396047, 15684217 15991383, 3630762 3787879, 8159913830 E3AZ5A486A

**MONTE CARLO IV 1981 - 1988**

Imagen	Clave del Producto y Descripción	Detalles	OEM
	<b>CV1030</b> RÓTULA FRONTAL SUPERIOR	Peso : 0,558 kg / 1.230 lb	14039014, 335878 338388, 3986009 6258152, 8097671120 8889113870, 88911387 9762023, 9763761
	<b>CV4044</b> TORNILLO ESTABILIZADOR DELANTERO	Peso : 0,306 kg / 0.675 lb Longitud : 213 mm / 8.39 inch	1388363, 1391880 1396047, 15684217 15991383, 3630762 3787879, 8159913830 E3AZ5A486A

**MONTE CARLO V 1995 - 1999**

Imagen	Clave del Producto y Descripción	Detalles	OEM
	<b>CV1032</b> RÓTULA FRONTAL INFERIOR	Peso : 0,496 kg / 1.093 lb	17988890, 17989117
	<b>CV2044</b> TERMINAL EXTERIOR DELANTERO	Peso : 0,502 kg / 1.107 lb Longitud : 97,5 mm / 3.84 inch	26021775, 26062163

\* Nombres de los vehículos, marcas, modelos, símbolos y logos, número OE y otros números de terceros en el sitio web y catálogo solo son con fines de referencia.

**MONTE CARLO V 1995 - 1999**

Imagen	Clave del Producto y Descripción	Detalles	OEM
	<b>CV4046</b> TORNILLO ESTABILIZADOR DELANTERO	Peso : 0,309 kg / 0.681 lb	10259660
	<b>BU6001</b> HORQUILLAS FRONTAL DERECHO INFERIOR	Peso : 3,710 kg / 8.179 lb Tipo de Material : Chapa Metálica	10318098, 10402116 10413384, 10413557 521640
	<b>BU6001J</b> HORQUILLAS FRONTAL DERECHO INFERIOR	Peso : 2,950 kg / 6.504 lb Tipo de Material : Chapa Metálica	10318098, 10402116 10413384, 10413557 521640
	<b>BU6002</b> HORQUILLAS FRONTAL INFERIOR IZQUIERDO	Peso : 3,710 kg / 8.179 lb Tipo de Material : Chapa Metálica	10318097, 10413383 10413556, 521639
	<b>BU6002J</b> HORQUILLAS FRONTAL INFERIOR IZQUIERDO	Peso : 2,950 kg / 6.504 lb Tipo de Material : Chapa Metálica	10318097, 10413383 10413556, 521639

**MONTE CARLO VI 2001 - 2007**

Imagen	Clave del Producto y Descripción	Detalles	OEM
	<b>CV2041</b> TERMINAL EXTERIOR FRONTAL EXTERIOR	Peso : 0,534 kg / 1.177 lb	26045836, 26086579 ES3453





**NOVA 1975 - 1979**

Imagen	Clave del Producto y Descripción	Detalles	OEM
	<b>CV1030</b> RÓTULA FRONTAL SUPERIOR	Peso : 0,558 kg / 1.230 lb	14039014, 335878 338388, 3986009 6258152, 8097671120 8889113870, 88911387 9762023, 9763761
	<b>CV4050</b> TORNILLO ESTABILIZADOR DELANTERO	Peso : 0,272 kg / 0.600 lb Longitud : 183,5 mm / 7.22 inch	14039143, 15571395 15588797, 22598278 464167, 487129 C1SZ5A486A, C1VY5A484A

**NOVA**
**1985 - 1988**

Imagen	Clave del Producto y Descripción	Detalles	OEM
	<b>CY4014</b> TORNILLO ESTABILIZADOR DELANTERO	Peso : 0,186 kg / 0.410 lb Longitud : 135 mm / 5.31 inch	4695831AB, 5482524010

**NUBIRA**
**2003 - 2009**

Imagen	Clave del Producto y Descripción	Detalles	OEM
	<b>CV11009K</b> BUJES CENTRAL	Posicion : Peso : 0.232 kg / 0.511 lb Nota : 2 ADET KİT	96378346*, 96378346
	<b>CV12009</b> GOMA DE BARRA ESTABILIZADORA DELANTERO	Chasis (Delantero / Trasero) : Delantero Posicion : Izquierda Y Derecha Peso : 0.07 kg / 0.154 lb Tipo de Material : Rubber Nota : VİRAJ LASTIĞI 17mm	96434540, 96474040 96549923, 96839848
	<b>CV12009K</b> GOMA DE BARRA ESTABILIZADORA DELANTERO	Chasis (Delantero / Trasero) : Delantero Posicion : Izquierda Y Derecha Peso : 0.14 kg / 0.309 lb Tipo de Material : Rubber Nota : 2 PCS / D=Ø17mm	96434540*, 96474040* 96549923*, 96839848*
	<b>CV12015</b> GOMA DE BARRA ESTABILIZADORA TRASERA	Chasis (Delantero / Trasero) : Trasera Posicion : Izquierda Y Derecha Peso : 0.11 kg / 0.243 lb	96407755, 96434543 96933805, 96941966
	<b>CV12015K</b> GOMA DE BARRA ESTABILIZADORA TRASERA	Chasis (Delantero / Trasero) : Trasera Posicion : Izquierda Y Derecha Peso : 0.22 kg / 0.485 lb Nota : İKİLİ	96407755, 96434543 96933805, 96941966
	<b>OP12148</b> SOPORTE DELANTERO	Chasis (Delantero / Trasero) : Delantero Posicion : Izquierda Y Derecha Peso : 0.08 kg / 0.176 lb	344518, 90374844 94535236
	<b>CV12013</b> SOPORTE	Posicion : Izquierda Y Derecha Peso : 2.5 kg / 5.512 lb Nota : MOTOR TAKOZU	5486673, 96550232 96550234
	<b>CV12014</b> SOPORTE	Posicion : Izquierda Y Derecha Peso : 1.6 kg / 3.527 lb Nota : MOTOR TAKOZU	96550235

\* Nombres de los vehículos, marcas, modelos, símbolos y logos, número OE y otros números de terceros en el sitio web y catálogo solo son con fines de referencia.

OPTRA		J200	2003 - 2012
Imagen	Clave del Producto y Descripción	Detalles	OEM
	<b>CV11009K</b> BUJES CENTRAL	Posicion : Peso : 0.232 kg / 0.511 lb Nota : 2 ADET KİT	96378346*, 96378346
	<b>HY11049</b> BUJES TRASERA	Chasis (Delantero / Trasero) : Trasera Posicion : Izquierda Y Derecha Peso : 0.11 kg / 0.243 lb	55119-25000, 96550066
	<b>CV12009</b> GOMA DE BARRA ESTABILIZADORA DELANTERO	Chasis (Delantero / Trasero) : Delantero Posicion : Izquierda Y Derecha Peso : 0.07 kg / 0.154 lb Tipo de Material : Rubber Nota : VİRAJ LASTIĞI 17mm	96434540, 96474040 96549923, 96839848
	<b>CV12009K</b> GOMA DE BARRA ESTABILIZADORA DELANTERO	Chasis (Delantero / Trasero) : Delantero Posicion : Izquierda Y Derecha Peso : 0.14 kg / 0.309 lb Tipo de Material : Rubber Nota : 2 PCS / D=Ø17mm	96434540*, 96474040* 96549923*, 96839848*
	<b>CV12015</b> GOMA DE BARRA ESTABILIZADORA TRASERA	Chasis (Delantero / Trasero) : Trasera Posicion : Izquierda Y Derecha Peso : 0.11 kg / 0.243 lb	96407755, 96434543 96933805, 96941966
	<b>CV12015K</b> GOMA DE BARRA ESTABILIZADORA TRASERA	Chasis (Delantero / Trasero) : Trasera Posicion : Izquierda Y Derecha Peso : 0.22 kg / 0.485 lb Nota : İKİLİ	96407755, 96434543 96933805, 96941966
	<b>OP12148</b> SOPORTE DELANTERO	Chasis (Delantero / Trasero) : Delantero Posicion : Izquierda Y Derecha Peso : 0.08 kg / 0.176 lb	344518, 90374844 94535236
	<b>CV12013</b> SOPORTE	Posicion : Izquierda Y Derecha Peso : 2.5 kg / 5.512 lb Nota : MOTOR TAKOZU	5486673, 96550232 96550234
	<b>CV12014</b> SOPORTE	Posicion : Izquierda Y Derecha Peso : 1.6 kg / 3.527 lb Nota : MOTOR TAKOZU	96550235

ORLANDO		2011 -	
Imagen	Clave del Producto y Descripción	Detalles	OEM
	<b>OP12141</b> SOPORTE DELANTERO	Chasis (Delantero / Trasero) : Delantero Posicion : Izquierda Y Derecha Peso : 1.8 kg / 3.968 lb Nota : Motor takozu	13227712, 684606

\* Nombres de los vehículos, marcas, modelos, símbolos y logos, número OE y otros números de terceros en el sitio web y catálogo solo son con fines de referencia.

**ORLANDO**
**2011 -**

Imagen	Clave del Producto y Descripción	Detalles	OEM
	<b>OP12142</b> SOPORTE DELANTERO	Chasis (Delantero / Trasero) : Delantero Posicion : Izquierda Y Derecha Peso : 1.8 kg / 3.968 lb Nota : HYDRO BEARING	13227715, 13347453 22744337, 684313 684607





**REZZO**
**U100**
**2004 - 2009**

Imagen	Clave del Producto y Descripción	Detalles	OEM
	<b>CV11009K</b> BUJES CENTRAL	Posicion : Peso : 0.232 kg / 0.511 lb Nota : 2 ADET KÍT	96378346*, 96378346

**S-10**
**BLAZER**
**1982 - 1994**

Imagen	Clave del Producto y Descripción	Detalles	OEM
	<b>CV1019</b> RÓTULA FRONTAL SUPERIOR	Peso : 0,476 kg / 1.049 lb	17980952, 19133669 8179809520, 8191336690 K5320
	<b>CV1030</b> RÓTULA FRONTAL SUPERIOR	Peso : 0,558 kg / 1.230 lb	14039014, 335878 338388, 3986009 6258152, 8097671120 8889113870, 88911387 9762023, 9763761

**S-10**
**PICKUP**
**1994 - 2005**

Imagen	Clave del Producto y Descripción	Detalles	OEM
	<b>CV1019</b> RÓTULA FRONTAL SUPERIOR	Peso : 0,476 kg / 1.049 lb	17980952, 19133669 8179809520, 8191336690 K5320
	<b>CV1026</b> RÓTULA FRONTAL INFERIOR	Peso : 0,683 kg / 1.506 lb	17980954, 22156908 8221569080, 8889674250 88967425
	<b>CV1030</b> RÓTULA FRONTAL SUPERIOR	Peso : 0,558 kg / 1.230 lb	14039014, 335878 338388, 3986009 6258152, 8097671120 8889113870, 88911387 9762023, 9763761
	<b>CV2049</b> TERMINAL EXTERIOR FRONTAL INTERIOR	Peso : 0,496 kg / 1.093 lb Longitud : 118 mm / 4.65 inch	12471301, 31026500 8124713010

\* Nombres de los vehiculos, marcas, modelos, simbolos y logos, numero OE y otros numeros de terceros en el sitio web y catalogo solo son con fines de referencia.







**S-10 PICKUP 1994 - 2005**

Imagen	Clave del Producto y Descripción	Detalles	OEM
	<b>CV2054</b> TERMINAL EXTERIOR FRONTAL EXTERIOR	Peso : 0,548 kg / 1.208 lb Longitud : 213 mm / 8.39 inch Tamaño de la Rosca : M17X1,5 Diámetro de Cuerda del Perno : 7/16" 20 UNF Diámetro del Cono del Perno : Ø11,35	26054936, 8260549360

**SILVERADO 1500 2014 - 2019**

Imagen	Clave del Producto y Descripción	Detalles	OEM
	<b>CD1002</b> RÓTULA FRONTAL INFERIOR	Peso : 0,735 kg / 1.620 lb	22855747, 23125970





**SILVERADO 1500 GMT800 1999 - 2006**

Imagen	Clave del Producto y Descripción	Detalles	OEM
	<b>CV1022</b> RÓTULA FRONTAL INFERIOR	Peso : 0,930 kg / 2.050 lb Medida de Cono : Ø19,9 Diámetro de Cuerda del Perno : M16X1,5 Diámetro del Cuerpo de la Rotu : Ø58,4	15616427, 15617643 15657212, 15659724
	<b>CV1024</b> RÓTULA FRONTAL INFERIOR	Peso : 0,818 kg / 1.803 lb	12475477, 19207137
	<b>CV2048</b> TERMINAL EXTERIOR ARKA DIŞ	Peso : 0,624 kg / 1.376 lb Longitud : 140 mm / 5.51 inch	26091587
	<b>CV2050</b> TERMINAL EXTERIOR FRONTAL EXTERIOR	Peso : 0.65 kg / 1.433 lb	26000150, 26059033
	<b>CV2051</b> TERMINAL EXTERIOR FRONTAL EXTERIOR	Longitud : 140 mm / 5.51 inch	26076544
	<b>CV2052</b> TERMINAL EXTERIOR FRONTAL EXTERIOR	Peso : 0.568 kg / 1.252 lb	12471376, 19149617 26059226
	<b>CV2053</b> TERMINAL EXTERIOR FRONTAL EXTERIOR	Peso : 0,604 kg / 1.332 lb Longitud : 123 mm / 4.84 inch Tamaño de la Rosca : M14X2 Diámetro de Cuerda del Perno : M14X1.5	12471649, 15891515 26102900

\* Nombres de los vehículos, marcas, modelos, símbolos y logos, número OE y otros números de terceros en el sitio web y catálogo solo son con fines de referencia.



**SILVERADO 1500 GMT800 1999 - 2006**

Imagen	Clave del Producto y Descripción	Detalles	OEM
	<b>CV2837</b> TERMINAL EXTERIOR FRONTAL INTERIOR	Peso : 0.678 kg / 1.495 lb	26000152, 26048559 26059032
	<b>CD4002</b> TORNILLO ESTABILIZADOR DELANTERO	Peso : 0,342 kg / 0.754 lb Longitud : 233,7 mm / 9.20 inch	10385580, 12542993 12546193, 15070821 15167767, 15579588 15665691, 15835052 15840266, 5451067
	<b>CV4050</b> TORNILLO ESTABILIZADOR DELANTERO	Peso : 0,272 kg / 0.600 lb Longitud : 183,5 mm / 7.22 inch	14039143, 15571395 15588797, 22598278 464167, 487129 C1SZ5A486A, C1VY5A484A
	<b>CV4053</b> TORNILLO ESTABILIZADOR DELANTERO	Peso : 0,300 kg / 0.661 lb Longitud : 240 mm / 9.45 inch	15835052, 6L2Z5K484BA
	<b>CV6039</b> HORQUILLAS FRONTAL DERECHO INFERIOR	Peso : 13,000 kg / 28.660 lb Tipo de Material : Döküm Çelik	12472817, 12475479 15047209
	<b>CV6040</b> HORQUILLAS FRONTAL INFERIOR IZQUIERDO	Peso : 13,000 kg / 28.660 lb Tipo de Material : Döküm Çelik	12472818, 12475480 15047210
	<b>CV6047</b> HORQUILLAS FRONTAL SUPERIOR	Peso : 3,330 kg / 7.341 lb Tipo de Material : Acero Forjado	12475485, 15047200 15864153

**SILVERADO 1500 GMT900 2007 - 2013**

Imagen	Clave del Producto y Descripción	Detalles	OEM
	<b>CV1023</b> RÓTULA FRONTAL INFERIOR	Peso : 0,614 kg / 1.354 lb	19256481



**SILVERADO 2500 1999 - 2006**

Imagen	Clave del Producto y Descripción	Detalles	OEM
	<b>CV1024</b> RÓTULA FRONTAL INFERIOR	Peso : 0,818 kg / 1.803 lb	12475477, 19207137

\* Nombres de los vehículos, marcas, modelos, símbolos y logos, número OE y otros números de terceros en el sitio web y catálogo solo son con fines de referencia.



**SILVERADO 2500**
**1999 - 2006**

Imagen	Clave del Producto y Descripción	Detalles	OEM
	<b>CV2052</b> TERMINAL EXTERIOR FRONTAL EXTERIOR	Peso : 0,568 kg / 1.252 lb	12471376, 19149617 26059226
	<b>CV2053</b> TERMINAL EXTERIOR FRONTAL EXTERIOR	Peso : 0,604 kg / 1.332 lb Longitud : 123 mm / 4.84 inch Tamaño de la Rosca : M14X2 Diámetro de Cuerda del Perno : M14X1.5	12471649, 15891515 26102900
	<b>CD4002</b> TORNILLO ESTABILIZADOR DELANTERO	Peso : 0,342 kg / 0.754 lb Longitud : 233,7 mm / 9.20 inch	10385580, 12542993 12546193, 15070821 15167767, 15579588 15665691, 15835052 15840266, 5451067
	<b>CV4053</b> TORNILLO ESTABILIZADOR DELANTERO	Peso : 0,300 kg / 0.661 lb Longitud : 240 mm / 9.45 inch	15835052, 6L2Z5K484BA





**SILVERADO 2500**
**2007 - 2013**

Imagen	Clave del Producto y Descripción	Detalles	OEM
	<b>CV1025</b> RÓTULA FRONTAL INFERIOR	Peso : 0,942 kg / 2.077 lb	19256656
	<b>CV2047</b> TERMINAL EXTERIOR FRONTAL EXTERIOR	Peso : 0,770 kg / 1.698 lb Longitud : 122,5 mm / 4.82 inch	19256659, 22913602
	<b>CV2053</b> TERMINAL EXTERIOR FRONTAL EXTERIOR	Peso : 0,604 kg / 1.332 lb Longitud : 123 mm / 4.84 inch Tamaño de la Rosca : M14X2 Diámetro de Cuerda del Perno : M14X1.5	12471649, 15891515 26102900
	<b>CD4002</b> TORNILLO ESTABILIZADOR DELANTERO	Peso : 0,342 kg / 0.754 lb Longitud : 233,7 mm / 9.20 inch	10385580, 12542993 12546193, 15070821 15167767, 15579588 15665691, 15835052 15840266, 5451067
	<b>CV4053</b> TORNILLO ESTABILIZADOR DELANTERO	Peso : 0,300 kg / 0.661 lb Longitud : 240 mm / 9.45 inch	15835052, 6L2Z5K484BA

**SILVERADO 2500**
**2014 - 2019**

Imagen	Clave del Producto y Descripción	Detalles	OEM
	<b>CV1025</b> RÓTULA FRONTAL INFERIOR	Peso : 0,942 kg / 2.077 lb	19256656
	<b>CV2047</b> TERMINAL EXTERIOR FRONTAL EXTERIOR	Peso : 0,770 kg / 1.698 lb Longitud : 122,5 mm / 4.82 inch	19256659, 22913602
	<b>CV4053</b> TORNILLO ESTABILIZADOR DELANTERO	Peso : 0,300 kg / 0.661 lb Longitud : 240 mm / 9.45 inch	15835052, 6L2Z5K484BA





**SILVERADO 3500**
**1999 - 2006**

Imagen	Clave del Producto y Descripción	Detalles	OEM
	<b>CV1024</b> RÓTULA FRONTAL INFERIOR	Peso : 0,818 kg / 1.803 lb	12475477, 19207137
	<b>CV2053</b> TERMINAL EXTERIOR FRONTAL EXTERIOR	Peso : 0,604 kg / 1.332 lb Longitud : 123 mm / 4.84 inch Tamaño de la Rosca : M14X2 Diámetro de Cuerda del Perno : M14X1.5	12471649, 15891515 26102900
	<b>CD4002</b> TORNILLO ESTABILIZADOR DELANTERO	Peso : 0,342 kg / 0.754 lb Longitud : 233,7 mm / 9.20 inch	10385580, 12542993 12546193, 15070821 15167767, 15579588 15665691, 15835052 15840266, 5451067
	<b>CV4042</b> TORNILLO ESTABILIZADOR TRASERA	Peso : 0,897 kg / 1.978 lb Longitud : 118 mm / 4.65 inch Nota : Z ROT ARKA	15016991, 15089907 2103023

**SILVERADO 3500**
**2007 - 2019**

Imagen	Clave del Producto y Descripción	Detalles	OEM
	<b>CV1025</b> RÓTULA FRONTAL INFERIOR	Peso : 0,942 kg / 2.077 lb	19256656
	<b>CV2047</b> TERMINAL EXTERIOR FRONTAL EXTERIOR	Peso : 0,770 kg / 1.698 lb Longitud : 122,5 mm / 4.82 inch	19256659, 22913602

**SILVERADO 3500**
**2007 - 2019**

Imagen	Clave del Producto y Descripción	Detalles	OEM
	<b>CV2053</b> TERMINAL EXTERIOR FRONTAL EXTERIOR	Peso : 0,604 kg / 1.332 lb Longitud : 123 mm / 4.84 inch Tamaño de la Rosca : M14X2 Diámetro de Cuerda del Perno : M14X1.5	12471649, 15891515 26102900
	<b>CD4002</b> TORNILLO ESTABILIZADOR DELANTERO	Peso : 0,342 kg / 0.754 lb Longitud : 233,7 mm / 9.20 inch	10385580, 12542993 12546193, 15070821 15167767, 15579588 15665691, 15835052 15840266, 5451067
	<b>CV4042</b> TORNILLO ESTABILIZADOR TRASERA	Peso : 0,897 kg / 1.978 lb Longitud : 118 mm / 4.65 inch Nota : Z ROT ARKA	15016991, 15089907 2103023
	<b>CV4053</b> TORNILLO ESTABILIZADOR DELANTERO	Peso : 0,300 kg / 0.661 lb Longitud : 240 mm / 9.45 inch	15835052, 6L2Z5K484BA

**SONIC**
**T300**
**2012 - 2016**

Imagen	Clave del Producto y Descripción	Detalles	OEM
	<b>CV11022</b> BUJES DELANTERO	Chasis (Delantero / Trasero) : Delantero Posicion : Izquierda Y Derecha Peso : 0.268 kg / 0.591 lb	95017035*, 95017036* 95228670
	<b>CV11023</b> BUJES DELANTERO	Chasis (Delantero / Trasero) : Delantero Posicion : Izquierda Y Derecha Peso : 0.4 kg / 0.882 lb	95017035*, 95017036* 95217519
	<b>OP12139</b> SOPORTE	Posicion : Izquierda Y Derecha Peso : 1.033 kg / 2.277 lb Nota : Soporte De Transmision	95493721, 95493722 95493723





**SPARK**
**M200**
**2005 - 2010**

Imagen	Clave del Producto y Descripción	Detalles	OEM
	<b>CV12008</b> SOPORTE	Chasis (Delantero / Trasero) : Delantero Posicion : Izquierda Y Derecha Peso : 0,215 kg / 0.474 lb Nota : AMORTISÖR TAKOZU MODIFIYELİ	90904864, 95015324

**SPARK M300 2010 - 2015**

Imagen	Clave del Producto y Descripción	Detalles	OEM
	<b>CV12010</b> GOMA DE BARRA ESTABILIZADORA DELANTERO	Chasis (Delantero / Trasero) : Delantero Posicion : Izquierda Y Derecha Peso : 0.05 kg / 0.110 lb Tipo de Material : Rubber Nota : VÍRAJ LASTIĀI 20,5 mm	96322618, 96507898
	<b>CV12010K</b> GOMA DE BARRA ESTABILIZADORA DELANTERO	Chasis (Delantero / Trasero) : Delantero Posicion : Izquierda Y Derecha Peso : 0.1 kg / 0.220 lb Tipo de Material : Rubber Nota : 2 PCS / D=Ø20,5mm	96322618*





**SPARK M400 2016 - 2022**

Imagen	Clave del Producto y Descripción	Detalles	OEM
	<b>OP1003</b> RÓTULA FRONTAL INFERIOR	Peso : 0,330 kg / 0.728 lb	Part of 352556, Part of 95368367 Part of 95368368
	<b>OP2049</b> TERMINAL EXTERIOR FRONTAL DERECHO	Peso : 0,412 kg / 0.908 lb	920014, 95371539
	<b>OP2050</b> TERMINAL EXTERIOR FRONTAL IZQUIERDO	Peso : 0,412 kg / 0.908 lb	95371538
	<b>OP4029</b> TORNILLO ESTABILIZADOR DELANTERO	Peso : 0,326 kg / 0.719 lb Tipo de Material : Metal Longitud : 241 mm / 9.49 inch	350239, 95167261

**SSR 2003 - 2006**

Imagen	Clave del Producto y Descripción	Detalles	OEM
	<b>CV1020</b> RÓTULA FRONTAL SUPERIOR	Peso : 0,164 kg / 0.362 lb	19133638, 22157320 8191336380, 8221573200
	<b>CV11801</b> BUJES SUPERIOR	Posicion : Superior Peso : 0.306 kg / 0.675 lb	25786774, 25786775 8257867740, 8257867750

**SUBURBAN 1500**
**2000 - 2006**

Imagen	Clave del Producto y Descripción	Detalles	OEM
	<b>CV2052</b> TERMINAL EXTERIOR FRONTAL EXTERIOR	Peso : 0,568 kg / 1.252 lb	12471376, 19149617 26059226
	<b>CD4002</b> TORNILLO ESTABILIZADOR DELANTERO	Peso : 0,342 kg / 0.754 lb Longitud : 233,7 mm / 9.20 inch	10385580, 12542993 12546193, 15070821 15167767, 15579588 15665691, 15835052 15840266, 5451067
	<b>CV4053</b> TORNILLO ESTABILIZADOR DELANTERO	Peso : 0,300 kg / 0.661 lb Longitud : 240 mm / 9.45 inch	15835052, 6L2Z5K484BA
	<b>CV6039</b> HORQUILLAS FRONTAL DERECHO INFERIOR	Peso : 13,000 kg / 28.660 lb Tipo de Material : Döküm Çelik	12472817, 12475479 15047209
	<b>CV6040</b> HORQUILLAS FRONTAL INFERIOR IZQUIERDO	Peso : 13,000 kg / 28.660 lb Tipo de Material : Döküm Çelik	12472818, 12475480 15047210
	<b>CV6047</b> HORQUILLAS FRONTAL SUPERIOR	Peso : 3,330 kg / 7.341 lb Tipo de Material : Acero Forjado	12475485, 15047200 15864153

**SUBURBAN 1500**
**2007 - 2014**

Imagen	Clave del Producto y Descripción	Detalles	OEM
	<b>CV1023</b> RÓTULA FRONTAL INFERIOR	Peso : 0,614 kg / 1.354 lb	19256481

**SUBURBAN 1500**
**2015 -**

Imagen	Clave del Producto y Descripción	Detalles	OEM
	<b>CD1002</b> RÓTULA FRONTAL INFERIOR	Peso : 0,735 kg / 1.620 lb	22855747, 23125970

**SUBURBAN 2500**
**2001 - 2012**

Imagen	Clave del Producto y Descripción	Detalles	OEM
	<b>CV1024</b> RÓTULA FRONTAL INFERIOR	Peso : 0,818 kg / 1.803 lb	12475477, 19207137
	<b>CV2052</b> TERMINAL EXTERIOR FRONTAL EXTERIOR	Peso : 0.568 kg / 1.252 lb	12471376, 19149617 26059226
	<b>CV2053</b> TERMINAL EXTERIOR FRONTAL EXTERIOR	Peso : 0,604 kg / 1.332 lb Longitud : 123 mm / 4.84 inch Tamaño de la Rosca : M14X2 Diámetro de Cuerda del Perno : M14X1.5	12471649, 15891515 26102900
	<b>CD4002</b> TORNILLO ESTABILIZADOR DELANTERO	Peso : 0,342 kg / 0.754 lb Longitud : 233,7 mm / 9.20 inch	10385580, 12542993 12546193, 15070821 15167767, 15579588 15665691, 15835052 15840266, 5451067
	<b>CV4053</b> TORNILLO ESTABILIZADOR DELANTERO	Peso : 0,300 kg / 0.661 lb Longitud : 240 mm / 9.45 inch	15835052, 6L2Z5K484BA



**SUBURBAN 2500**
**2011 - 2013**

Imagen	Clave del Producto y Descripción	Detalles	OEM
	<b>CV1023</b> RÓTULA FRONTAL INFERIOR	Peso : 0,614 kg / 1.354 lb	19256481
	<b>CV2053</b> TERMINAL EXTERIOR FRONTAL EXTERIOR	Peso : 0,604 kg / 1.332 lb Longitud : 123 mm / 4.84 inch Tamaño de la Rosca : M14X2 Diámetro de Cuerda del Perno : M14X1.5	12471649, 15891515 26102900
	<b>CD4002</b> TORNILLO ESTABILIZADOR DELANTERO	Peso : 0,342 kg / 0.754 lb Longitud : 233,7 mm / 9.20 inch	10385580, 12542993 12546193, 15070821 15167767, 15579588 15665691, 15835052 15840266, 5451067
	<b>CV4053</b> TORNILLO ESTABILIZADOR DELANTERO	Peso : 0,300 kg / 0.661 lb Longitud : 240 mm / 9.45 inch	15835052, 6L2Z5K484BA



**TACUMA**
**2000 - 2008**

Imagen	Clave del Producto y Descripción	Detalles	OEM
	<b>CV11009K</b> BUJES CENTRAL	Posicion : Peso : 0.232 kg / 0.511 lb Nota : 2 ADET KÍT	96378346*, 96378346

**TAHOE**
**GMT400**
**1995 - 1999**

Imagen	Clave del Producto y Descripción	Detalles	OEM
	<b>CV1022</b> RÓTULA FRONTAL INFERIOR	Peso : 0,930 kg / 2.050 lb Medida de Cono : Ø19,9 Diámetro de Cuerda del Perno : M16X1,5 Diámetro del Cuerpo de la Rotu : Ø58,4	15616427, 15617643 15657212, 15659724
	<b>CV1031</b> RÓTULA FRONTAL SUPERIOR	Peso : 0,698 kg / 1.539 lb	15616864, 15634909 15659447, 15969282
	<b>CV2050</b> TERMINAL EXTERIOR FRONTAL EXTERIOR	Peso : 0.65 kg / 1.433 lb	26000150, 26059033
	<b>CV2056</b> TERMINAL EXTERIOR FRONTAL INTERIOR	Peso : 0,660 kg / 1.455 lb Longitud : 188,5 mm / 7.42 inch	26000154, 26059036
	<b>CV2837</b> TERMINAL EXTERIOR FRONTAL INTERIOR	Peso : 0.678 kg / 1.495 lb	26000152, 26048559 26059032
	<b>CD4002</b> TORNILLO ESTABILIZADOR DELANTERO	Peso : 0,342 kg / 0.754 lb Longitud : 233,7 mm / 9.20 inch	10385580, 12542993 12546193, 15070821 15167767, 15579588 15665691, 15835052 15840266, 5451067
	<b>CV4050</b> TORNILLO ESTABILIZADOR DELANTERO	Peso : 0,272 kg / 0.600 lb Longitud : 183,5 mm / 7.22 inch	14039143, 15571395 15588797, 22598278 464167, 487129 C1SZ5A486A, C1VY5A484A
	<b>CV4053</b> TORNILLO ESTABILIZADOR DELANTERO	Peso : 0,300 kg / 0.661 lb Longitud : 240 mm / 9.45 inch	15835052, 6L2Z5K484BA

**TAHOE GMT800 2000 - 2006**

Imagen	Clave del Producto y Descripción	Detalles	OEM
	<b>CV2052</b> TERMINAL EXTERIOR FRONTAL EXTERIOR	Peso : 0.568 kg / 1.252 lb	12471376, 19149617 26059226
	<b>CD4002</b> TORNILLO ESTABILIZADOR DELANTERO	Peso : 0,342 kg / 0.754 lb Longitud : 233,7 mm / 9.20 inch	10385580, 12542993 12546193, 15070821 15167767, 15579588 15665691, 15835052 15840266, 5451067
	<b>CV4053</b> TORNILLO ESTABILIZADOR DELANTERO	Peso : 0,300 kg / 0.661 lb Longitud : 240 mm / 9.45 inch	15835052, 6L2Z5K484BA
	<b>CV6039</b> HORQUILLAS FRONTAL DERECHO INFERIOR	Peso : 13,000 kg / 28.660 lb Tipo de Material : Döküm Çelik	12472817, 12475479 15047209
	<b>CV6040</b> HORQUILLAS FRONTAL INFERIOR IZQUIERDO	Peso : 13,000 kg / 28.660 lb Tipo de Material : Döküm Çelik	12472818, 12475480 15047210
	<b>CV6047</b> HORQUILLAS FRONTAL SUPERIOR	Peso : 3,330 kg / 7.341 lb Tipo de Material : Acero Forjado	12475485, 15047200 15864153

**TAHOE GMT900 2007 - 2014**

Imagen	Clave del Producto y Descripción	Detalles	OEM
	<b>CV1023</b> RÓTULA FRONTAL INFERIOR	Peso : 0,614 kg / 1.354 lb	19256481

**TAHOE GMTK2UC-G 2015 - 2020**

Imagen	Clave del Producto y Descripción	Detalles	OEM
	<b>CD1002</b> RÓTULA FRONTAL INFERIOR	Peso : 0,735 kg / 1.620 lb	22855747, 23125970



**TOWNSMAN IX 1971 - 1972**

Imagen	Clave del Producto y Descripción	Detalles	OEM
	<b>CV1030</b> RÓTULA FRONTAL SUPERIOR	Peso : 0,558 kg / 1.230 lb	14039014, 335878 338388, 3986009 6258152, 8097671120 8889113870, 88911387 9762023, 9763761
	<b>CV4050</b> TORNILLO ESTABILIZADOR DELANTERO	Peso : 0,272 kg / 0.600 lb Longitud : 183,5 mm / 7.22 inch	14039143, 15571395 15588797, 22598278 464167, 487129 C1SZ5A486A, C1VY5A484A

**TRACKER II 1999 - 2005**

Imagen	Clave del Producto y Descripción	Detalles	OEM
	<b>CV3024</b> TERMINAL INTERIOR DELANTERO	Peso : 0,542 kg / 1.195 lb Longitud : 241 mm / 9.49 inch	4883067D00, 91175548

**TRAILBLAZER KC 2002 - 2009**

Imagen	Clave del Producto y Descripción	Detalles	OEM
	<b>CV1020</b> RÓTULA FRONTAL SUPERIOR	Peso : 0,164 kg / 0.362 lb	19133638, 22157320 8191336380, 8221573200
	<b>CV6045</b> HORQUILLAS FRONTAL DERECHO INFERIOR	Peso : 8.314 kg / 18.329 lb Tipo de Material : Chapa Metálica	1017073, 15091392 19133556, 25918965 8150913920, 8191335560 8259189650
	<b>CV6046</b> HORQUILLAS FRONTAL INFERIOR IZQUIERDO	Peso : 8.314 kg / 18.329 lb Tipo de Material : Chapa Metálica	1017072, 15091391 19133555, 25918964 8150913910, 8191335550 8259189640
	<b>CV11801</b> BUJES SUPERIOR	Posicion : Superior Peso : 0.306 kg / 0.675 lb	25786774, 25786775 8257867740, 8257867750

**TRAVERSE I 2009 - 2017**

Imagen	Clave del Producto y Descripción	Detalles	OEM
	<b>CV6025K</b> HORQUILLAS FRONTAL DERECHO INFERIOR	Peso : 6.45 kg / 14.220 lb Tipo de Material : Chapa Metálica	20774419, 25798011

\* Nombres de los vehículos, marcas, modelos, símbolos y logos, número OE y otros números de terceros en el sitio web y catálogo solo son con fines de referencia.

**TRAVERSE**
**2009 - 2017**

Imagen	Clave del Producto y Descripción	Detalles	OEM
	<b>CV6026K</b> HORQUILLAS FRONTAL INFERIOR IZQUIERDO	Peso : 6.45 kg / 14.220 lb Tipo de Material : Chapa Metálica	25798012, 25995438
	<b>CV11026</b> BUJES INFERIOR TRASERO	Chasis (Delantero / Trasero) : Trasera Posicion : Peso : 0,18 kg / 0.397 lb	23461856*, part of 23461856
	<b>CV11027</b> BUJES TRASERO SUPERIOR	Chasis (Delantero / Trasero) : Trasera Posicion : Peso : 0,22 kg / 0.485 lb	15148024*, part of 15148024

**TRAX**
**2013 -**

Imagen	Clave del Producto y Descripción	Detalles	OEM
	<b>OP12139</b> SOPORTE	Posicion : Izquierda Y Derecha Peso : 1.033 kg / 2.277 lb Nota : Soporte De Transmision	95493721, 95493722 95493723

**UPLANDER**
**2005 - 2009**

Imagen	Clave del Producto y Descripción	Detalles	OEM
	<b>CV3029</b> TERMINAL INTERIOR DELANTERO	Peso : 0,637 kg / 1.404 lb Longitud : 325 mm / 12.80 inch Tamaño de la Rosca : M18X1,5 Diámetro de Cuerda del Perno : M14X1,5	15221006, 21011026
	<b>CV4033</b> TORNILLO ESTABILIZADOR TRASERA	Peso : 0,212 kg / 0.467 lb	10412921, 15232855
	<b>BU6001</b> HORQUILLAS FRONTAL DERECHO INFERIOR	Peso : 3,710 kg / 8.179 lb Tipo de Material : Chapa Metálica	10318098, 10402116 10413384, 10413557 521640
	<b>BU6001J</b> HORQUILLAS FRONTAL DERECHO INFERIOR	Peso : 2,950 kg / 6.504 lb Tipo de Material : Chapa Metálica	10318098, 10402116 10413384, 10413557 521640
	<b>BU6002</b> HORQUILLAS FRONTAL INFERIOR IZQUIERDO	Peso : 3,710 kg / 8.179 lb Tipo de Material : Chapa Metálica	10318097, 10413383 10413556, 521639

\* Nombres de los vehículos, marcas, modelos, símbolos y logos, número OE y otros números de terceros en el sitio web y catálogo solo son con fines de referencia.

**UPLANDER**
**2005 - 2009**

Imagen	Clave del Producto y Descripción	Detalles	OEM
	<b>BV6002J</b> HORQUILLAS FRONTAL INFERIOR IZQUIERDO	Peso : 2,950 kg / 6.504 lb Tipo de Material : Chapa Metálica	10318097, 10413383 10413556, 521639

**VEGA**
**1971 - 1972**

Imagen	Clave del Producto y Descripción	Detalles	OEM
	<b>CV4050</b> TORNILLO ESTABILIZADOR DELANTERO	Peso : 0,272 kg / 0.600 lb Longitud : 183,5 mm / 7.22 inch	14039143, 15571395 15588797, 22598278 464167, 487129 C1SZ5A486A, C1VY5A484A

**VENTURE**
**1997 - 2001**

Imagen	Clave del Producto y Descripción	Detalles	OEM
	<b>CV2041</b> TERMINAL EXTERIOR FRONTAL EXTERIOR	Peso : 0,534 kg / 1.177 lb	26045836, 26086579 ES3453
	<b>CV3029</b> TERMINAL INTERIOR DELANTERO	Peso : 0,637 kg / 1.404 lb Longitud : 325 mm / 12.80 inch Tamaño de la Rosca : M18X1,5 Diámetro de Cuerda del Perno : M14X1,5	15221006, 21011026

**VENTURE**
**2001 - 2005**

Imagen	Clave del Producto y Descripción	Detalles	OEM
	<b>CV2041</b> TERMINAL EXTERIOR FRONTAL EXTERIOR	Peso : 0,534 kg / 1.177 lb	26045836, 26086579 ES3453
	<b>CV3029</b> TERMINAL INTERIOR DELANTERO	Peso : 0,637 kg / 1.404 lb Longitud : 325 mm / 12.80 inch Tamaño de la Rosca : M18X1,5 Diámetro de Cuerda del Perno : M14X1,5	15221006, 21011026
	<b>CV4033</b> TORNILLO ESTABILIZADOR TRASERA	Peso : 0,212 kg / 0.467 lb	10412921, 15232855
	<b>DO11009</b> BUJES FRONTAL SUPERIOR	Chasis (Delantero / Trasero) : Delantero Posicion : Peso : 0,284 kg / 0.626 lb	04782666AE*, 04782666AE-P 68045130AE*, 68045130AE-P Part of 04782666AE, Part of 68045130AE

\* Nombres de los vehículos, marcas, modelos, símbolos y logos, número OE y otros números de terceros en el sitio web y catálogo solo son con fines de referencia.

**VIVANT**
**2004 - 2009**

Imagen	Clave del Producto y Descripción	Detalles	OEM
	<b>CV11009K</b> BUJES CENTRAL	Posicion : Peso : 0.232 kg / 0.511 lb Nota : 2 ADET KÍT	96378346*, 96378346

**VOLT**
**II**
**2016 -**

Imagen	Clave del Producto y Descripción	Detalles	OEM
	<b>OP3031</b> TERMINAL INTERIOR DELANTERO	Peso : 0,533 kg / 1.175 lb Longitud : 247,5 mm / 9.74 inch Tamaño de la Rosca : M14X1,5 Diámetro de Cuerda del Perno : M14X1,5	13464344

**ZAFIRA**
**F75**
**2000 - 2012**

Imagen	Clave del Producto y Descripción	Detalles	OEM
	<b>OP12131K</b> SOPORTE DELANTERO	Chasis (Delantero / Trasero) : Delantero Posicion : Izquierda Y Derecha Peso : 0.07 kg / 0.154 lb Tipo de Material : Rubber	350093*, 9223176*
	<b>OP12138K</b> SOPORTE DELANTERO	Chasis (Delantero / Trasero) : Delantero Posicion : Izquierda Y Derecha Peso : 0.076 kg / 0.168 lb Tipo de Material : Rubber	350140*, 90581398*

**RIW<sup>®</sup>**

**CHRYSLER**

**200**
**2011 - 2014**

Imagen	Clave del Producto y Descripción	Detalles	OEM
	<b>CY3009</b> TERMINAL INTERIOR DELANTERO	Peso : 0,615 kg / 1.356 lb Longitud : 313 mm / 12.32 inch Tamaño de la Rosca : M14X1,5 Diámetro de Cuerda del Perno : M14X1,5	4743873AE, 4743878AF 4743879AF, 5272822AE 68040223AA, 68040223AD 68040223AE
	<b>CY6015</b> HORQUILLAS FRONTAL DERECHO INFERIOR	Peso : 5,5 kg / 12.125 lb Tipo de Material : Döküm Çelik	5085408AC, 5085408AF 5085408AH, 5085408AJ 5085408AK
	<b>CY6016</b> HORQUILLAS FRONTAL INFERIOR IZQUIERDO	Peso : 5,5 kg / 12.125 lb Tipo de Material : Döküm Çelik	5085407AB, 5085407AC 5085407AD, 5085407AF 5085407AH, 5085407AJ 5085407AK



**200**
**2015 - 2017**

Imagen	Clave del Producto y Descripción	Detalles	OEM
	<b>DO2014</b> TERMINAL EXTERIOR FRONTAL DERECHO	Peso : 0,42 kg / 0.926 lb Longitud : 94 mm / 3.70 inch	68185502AA, 68185502AB 68185502AC
	<b>DO2015</b> TERMINAL EXTERIOR FRONTAL IZQUIERDO	Peso : 0,42 kg / 0.926 lb Longitud : 94 mm / 3.70 inch	68185503AA, 68185503AB 68185503AC

**300**
**2011 - 2015**

Imagen	Clave del Producto y Descripción	Detalles	OEM
	<b>CY3008</b> TERMINAL INTERIOR DELANTERO	Peso : 0,529 kg / 1.166 lb Longitud : 210 mm / 8.27 inch Tamaño de la Rosca : M14X1,5 Diámetro de Cuerda del Perno : M16X1,5	68158379AA
	<b>DO11007</b> BUJES	Posicion : Izquierda Y Derecha Peso : 0,57 kg / 1.257 lb	05168652AC, Part Of 05168652AC
	<b>DO11009</b> BUJES FRONTAL SUPERIOR	Chasis (Delantero / Trasero) : Delantero Posicion : Peso : 0,284 kg / 0.626 lb	04782666AE*, 04782666AE-P 68045130AE*, 68045130AE-P Part of 04782666AE, Part of 68045130AE

**300**
**2015 -**

Imagen	Clave del Producto y Descripción	Detalles	OEM
	<b>DO11007</b> BUJES	Posicion : Izquierda Y Derecha Peso : 0,57 kg / 1.257 lb	05168652AC, Part Of 05168652AC
	<b>DO11009</b> BUJES FRONTAL SUPERIOR	Chasis (Delantero / Trasero) : Delantero Posicion : Peso : 0,284 kg / 0.626 lb	04782666AE*, 04782666AE-P 68045130AE*, 68045130AE-P Part of 04782666AE, Part of 68045130AE

**300 C**
**LX**
**2004 - 2011**

Imagen	Clave del Producto y Descripción	Detalles	OEM
	<b>DO5006</b> HORQUILLAS FRONTAL DERECHO INFERIOR	Tipo de Material : Döküm Çelik	05180606AA, 05290828AA 05290828AB, 4782612AC 4782612AD, 5180606AA 5290828AA, 5290828AB
	<b>DO5007</b> HORQUILLAS FRONTAL INFERIOR IZQUIERDO	Tipo de Material : Döküm Çelik	05180607AA, 05290829AA 05290829AB, 4782613AC 4782613AD, 5180607AA 5290829AA, 5290829AB
	<b>CY11009</b> BUJES	Posicion : Izquierda Y Derecha Peso : 0,373 kg / 0.822 lb	4782613AC, 5070123 5180607AA
	<b>DO11009</b> BUJES FRONTAL SUPERIOR	Chasis (Delantero / Trasero) : Delantero Posicion : Peso : 0,284 kg / 0.626 lb	04782666AE*, 04782666AE-P 68045130AE*, 68045130AE-P Part of 04782666AE, Part of 68045130AE

**300 M**
**1999 - 2004**







Imagen	Clave del Producto y Descripción	Detalles	OEM
	<b>CY5001</b> HORQUILLAS FRONTAL DERECHO INFERIOR	Peso : 2,150 kg / 4.740 lb Tipo de Material : Acero Forjado	4616402, 4782120
	<b>CY5002</b> HORQUILLAS FRONTAL INFERIOR IZQUIERDO	Peso : 2,150 kg / 4.740 lb Tipo de Material : Acero Forjado	4616403, 4782121
	<b>CY11801</b> BUJES	Posicion : Izquierda Y Derecha Peso : 0.35 kg / 0.772 lb	4767453AA*

\* Nombres de los vehículos, marcas, modelos, símbolos y logos, número OE y otros números de terceros en el sitio web y catálogo solo son con fines de referencia.

**ASPEN**
**2007 - 2009**

Imagen	Clave del Producto y Descripción	Detalles	OEM
	<b>DO6011</b> HORQUILLAS FRONTAL SUPERIOR	Peso : 1,400 kg / 3.086 lb Tipo de Material : Aluminio	51206678AA, 52106577AA 52106577AB, 52106577AE 52106577AF, 52106577AH 52106577AI, 52106578AA

**CIRRUS**
**1995 - 2000**

Imagen	Clave del Producto y Descripción	Detalles	OEM
	<b>CY4014</b> TORNILLO ESTABILIZADOR DELANTERO	Peso : 0,186 kg / 0.410 lb Longitud : 135 mm / 5.31 inch	4695831AB, 5482524010
	<b>CY6019</b> HORQUILLAS FRONTAL SUPERIOR DERECHO	Peso : 1,328 kg / 2.928 lb Tipo de Material : Chapa Metálica	04782974AB, 4616946 4764408, 4764408AC 4782974AA, 4782974AB 4782974AC, 4782974AE
	<b>CY6020</b> HORQUILLAS FRONTAL SUPERIOR IZQUIERDO	Peso : 1,328 kg / 2.928 lb Tipo de Material : Chapa Metálica	4616947, 4764409 4764409AB, 4764409AC 4782975AA, 4782975AB 4782975AC, 4782975AE
	<b>MI5001</b> HORQUILLAS ÖN ALT ÖNDEN	Peso : 2,350 kg / 5.181 lb Tipo de Material : Acero Forjado	MB912509, MR296295 MR325577
	<b>MI5002</b> HORQUILLAS ÖN ALT ARKADAN	Peso : 3,850 kg / 8.488 lb Tipo de Material : Acero Forjado	MB912512, MR162582 MR162584, MR296288 MR296320
	<b>MI5003</b> HORQUILLAS ÖN ALT ARKADAN	Peso : 3,850 kg / 8.488 lb Tipo de Material : Acero Forjado	MB912511, MR162581 MR162583, MR296287 MR296319
	<b>CY11801</b> BUJES	Posicion : Izquierda Y Derecha Peso : 0.35 kg / 0.772 lb	4767453AA*

**CONCORDE**
**1993 - 1997**

Imagen	Clave del Producto y Descripción	Detalles	OEM
	<b>CY5001</b> HORQUILLAS FRONTAL DERECHO INFERIOR	Peso : 2,150 kg / 4.740 lb Tipo de Material : Acero Forjado	4616402, 4782120

\* Nombres de los vehículos, marcas, modelos, símbolos y logos, número OE y otros números de terceros en el sitio web y catálogo solo son con fines de referencia.



**CONCORDE**
**I**
**1993 - 1997**

Imagen	Clave del Producto y Descripción	Detalles	OEM
	<b>CY5002</b> HORQUILLAS FRONTAL INFERIOR IZQUIERDO	Peso : 2,150 kg / 4.740 lb Tipo de Material : Acero Forjado	4616403, 4782121

**CONCORDE**
**II**
**1998 - 2004**

Imagen	Clave del Producto y Descripción	Detalles	OEM
	<b>CY5001</b> HORQUILLAS FRONTAL DERECHO INFERIOR	Peso : 2,150 kg / 4.740 lb Tipo de Material : Acero Forjado	4616402, 4782120
	<b>CY5002</b> HORQUILLAS FRONTAL INFERIOR IZQUIERDO	Peso : 2,150 kg / 4.740 lb Tipo de Material : Acero Forjado	4616403, 4782121
	<b>CY11801</b> BUJES	Posicion : Izquierda Y Derecha Peso : 0.35 kg / 0.772 lb	4767453AA*

**CORDOBA**
**1980 - 1983**

Imagen	Clave del Producto y Descripción	Detalles	OEM
	<b>CY11014</b> BUJES FRONTAL SUPERIOR	Chasis (Delantero / Trasero) : Delantero Posicion : Peso : 0.117 kg / 0.258 lb	3815702, 4014061 4014095, 4106195
	<b>CY11014K</b> BUJES FRONTAL SUPERIOR	Chasis (Delantero / Trasero) : Delantero Posicion : Peso : 0.234 kg / 0.516 lb Nota : 2 PCS	3815702, 4014061 4014095, 4106195

**FIFTH AVENUE**
**1984 - 1989**

Imagen	Clave del Producto y Descripción	Detalles	OEM
	<b>CY11014</b> BUJES FRONTAL SUPERIOR	Chasis (Delantero / Trasero) : Delantero Posicion : Peso : 0.117 kg / 0.258 lb	3815702, 4014061 4014095, 4106195
	<b>CY11014K</b> BUJES FRONTAL SUPERIOR	Chasis (Delantero / Trasero) : Delantero Posicion : Peso : 0.234 kg / 0.516 lb Nota : 2 PCS	3815702, 4014061 4014095, 4106195

\* Nombres de los vehículos, marcas, modelos, símbolos y logos, número OE y otros números de terceros en el sitio web y catálogo solo son con fines de referencia.

**GRAND VOYAGER V RT 2008 - 2016**

Imagen	Clave del Producto y Descripción	Detalles	OEM
	<b>CY1005</b> RÓTULA FRONTAL INFERIOR	Peso : 0,5 kg / 1.102 lb	04766911AL*, 04766911AL-P part of 04766911AL

**INTREPID I 1993 - 1997**

Imagen	Clave del Producto y Descripción	Detalles	OEM
	<b>CY5001</b> HORQUILLAS FRONTAL DERECHO INFERIOR	Peso : 2,150 kg / 4.740 lb Tipo de Material : Acero Forjado	4616402, 4782120
	<b>CY5002</b> HORQUILLAS FRONTAL INFERIOR IZQUIERDO	Peso : 2,150 kg / 4.740 lb Tipo de Material : Acero Forjado	4616403, 4782121

**INTREPID II 1998 - 2004**

Imagen	Clave del Producto y Descripción	Detalles	OEM
	<b>CY5001</b> HORQUILLAS FRONTAL DERECHO INFERIOR	Peso : 2,150 kg / 4.740 lb Tipo de Material : Acero Forjado	4616402, 4782120
	<b>CY5002</b> HORQUILLAS FRONTAL INFERIOR IZQUIERDO	Peso : 2,150 kg / 4.740 lb Tipo de Material : Acero Forjado	4616403, 4782121
	<b>CY11801</b> BUJES	Posicion : Izquierda Y Derecha Peso : 0.35 kg / 0.772 lb	4767453AA*

**LEBARON I 1977 - 1981**

Imagen	Clave del Producto y Descripción	Detalles	OEM
	<b>CY11014</b> BUJES FRONTAL SUPERIOR	Chasis (Delantero / Trasero) : Delantero Posicion : Peso : 0.117 kg / 0.258 lb	3815702, 4014061 4014095, 4106195
	<b>CY11014K</b> BUJES FRONTAL SUPERIOR	Chasis (Delantero / Trasero) : Delantero Posicion : Peso : 0.234 kg / 0.516 lb Nota : 2 PCS	3815702, 4014061 4014095, 4106195

\* Nombres de los vehículos, marcas, modelos, símbolos y logos, número OE y otros números de terceros en el sitio web y catálogo solo son con fines de referencia.

**LEBARON** **II** **1982 - 1988**

Imagen	Clave del Producto y Descripción	Detalles	OEM
	<b>CY3116</b> TERMINAL INTERIOR DELANTERO	Peso : 0,595 kg / 1.312 lb Longitud : 290 mm / 11.42 inch Tamaño de la Rosca : M14X1,5 Diámetro de Cuerda del Perno : M14X1,5	26026745, 4333104 7839153

**LHS** **I** **1993 - 1997**

Imagen	Clave del Producto y Descripción	Detalles	OEM
	<b>CY5001</b> HORQUILLAS FRONTAL DERECHO INFERIOR	Peso : 2,150 kg / 4.740 lb Tipo de Material : Acero Forjado	4616402, 4782120
	<b>CY5002</b> HORQUILLAS FRONTAL INFERIOR IZQUIERDO	Peso : 2,150 kg / 4.740 lb Tipo de Material : Acero Forjado	4616403, 4782121

**LHS** **II** **1998 - 2001**

Imagen	Clave del Producto y Descripción	Detalles	OEM
	<b>CY5001</b> HORQUILLAS FRONTAL DERECHO INFERIOR	Peso : 2,150 kg / 4.740 lb Tipo de Material : Acero Forjado	4616402, 4782120
	<b>CY5002</b> HORQUILLAS FRONTAL INFERIOR IZQUIERDO	Peso : 2,150 kg / 4.740 lb Tipo de Material : Acero Forjado	4616403, 4782121
	<b>CY11801</b> BUJES	Posicion : Izquierda Y Derecha Peso : 0.35 kg / 0.772 lb	4767453AA*

**NEON** **2000 - 2005**

Imagen	Clave del Producto y Descripción	Detalles	OEM
	<b>CV4043</b> TORNILLO ESTABILIZADOR DELANTERO	Peso : 0,314 kg / 0.692 lb Longitud : 220 mm / 8.66 inch	15963924, 25747956 4656260AA, 6W1Z5664AA F0VY5A486A, F1VY5664A F4ZZ5A486A

**NEW YORKER XII 1984 - 1988**

Imagen	Clave del Producto y Descripción	Detalles	OEM
	<b>CV3116</b> TERMINAL INTERIOR DELANTERO	Peso : 0,595 kg / 1.312 lb Longitud : 290 mm / 11.42 inch Tamaño de la Rosca : M14X1,5 Diámetro de Cuerda del Perno : M14X1,5	26026745, 4333104 7839153
	<b>CY11014</b> BUJES FRONTAL SUPERIOR	Chasis (Delantero / Trasero) : Delantero Posicion : Peso : 0.117 kg / 0.258 lb	3815702, 4014061 4014095, 4106195
	<b>CY11014K</b> BUJES FRONTAL SUPERIOR	Chasis (Delantero / Trasero) : Delantero Posicion : Peso : 0.234 kg / 0.516 lb Nota : 2 PCS	3815702, 4014061 4014095, 4106195







**NEW YORKER XIV 1994 - 1996**

Imagen	Clave del Producto y Descripción	Detalles	OEM
	<b>CY5001</b> HORQUILLAS FRONTAL DERECHO INFERIOR	Peso : 2,150 kg / 4.740 lb Tipo de Material : Acero Forjado	4616402, 4782120
	<b>CY5002</b> HORQUILLAS FRONTAL INFERIOR IZQUIERDO	Peso : 2,150 kg / 4.740 lb Tipo de Material : Acero Forjado	4616403, 4782121
	<b>CY11801</b> BUJES	Posicion : Izquierda Y Derecha Peso : 0.35 kg / 0.772 lb	4767453AA*

**PT CRUISER 2000 - 2010**

Imagen	Clave del Producto y Descripción	Detalles	OEM
	<b>NS14003</b> CUBRE POLVO DE JUNTA HOMOCINETICA FRONTAL INTERIOR	Peso : 0.26 kg / 0.573 lb	04438-05060*, 04438-05100* 04438-05140*, 05018063AA* 39241-BM525*, 39241-BM526* 39241-BM526, 39241-BM527* 44018-S6D-E01*, 5018063AA*
	<b>NS14004</b> CUBRE POLVO DE JUNTA HOMOCINETICA FRONTAL EXTERIOR	Peso : 0.24 kg / 0.529 lb	04438-05060, 04438-05100 04438-05140, 05018063AA 39241-BM525, 39241-BM526 39241-BM527, 44018-S6D-E01 5018063AA, LR003161

**SEBRING FJ, JX 1995 - 2000**

Imagen	Clave del Producto y Descripción	Detalles	OEM
	<b>CY6019</b> HORQUILLAS FRONTAL SUPERIOR DERECHO	Peso : 1,328 kg / 2.928 lb Tipo de Material : Chapa Metálica	04782974AB, 4616946 4764408, 4764408AC 4782974AA, 4782974AB 4782974AC, 4782974AE
	<b>CY6020</b> HORQUILLAS FRONTAL SUPERIOR IZQUIERDO	Peso : 1,328 kg / 2.928 lb Tipo de Material : Chapa Metálica	4616947, 4764409 4764409AB, 4764409AC 4782975AA, 4782975AB 4782975AC, 4782975AE
	<b>MI5001</b> HORQUILLAS ÖN ALT ÖNDEN	Peso : 2,350 kg / 5.181 lb Tipo de Material : Acero Forjado	MB912509, MR296295 MR325577
	<b>MI5002</b> HORQUILLAS ÖN ALT ARKADAN	Peso : 3,850 kg / 8.488 lb Tipo de Material : Acero Forjado	MB912512, MR162582 MR162584, MR296288 MR296320
	<b>MI5003</b> HORQUILLAS ÖN ALT ARKADAN	Peso : 3,850 kg / 8.488 lb Tipo de Material : Acero Forjado	MB912511, MR162581 MR162583, MR296287 MR296319
	<b>CY11801</b> BUJES	Posicion : Izquierda Y Derecha Peso : 0.35 kg / 0.772 lb	4767453AA*

**SEBRING JS 2007 - 2011**

Imagen	Clave del Producto y Descripción	Detalles	OEM
	<b>CY3009</b> TERMINAL INTERIOR DELANTERO	Peso : 0,615 kg / 1.356 lb Longitud : 313 mm / 12.32 inch Tamaño de la Rosca : M14X1,5 Diámetro de Cuerda del Perno : M14X1,5	4743873AE, 4743878AF 4743879AF, 5272822AE 68040223AA, 68040223AD 68040223AE
	<b>CY6015</b> HORQUILLAS FRONTAL DERECHO INFERIOR	Peso : 5,5 kg / 12.125 lb Tipo de Material : Döküm Çelik	5085408AC, 5085408AF 5085408AH, 5085408AJ 5085408AK
	<b>CY6016</b> HORQUILLAS FRONTAL INFERIOR IZQUIERDO	Peso : 5,5 kg / 12.125 lb Tipo de Material : Döküm Çelik	5085407AB, 5085407AC 5085407AD, 5085407AF 5085407AH, 5085407AJ 5085407AK

**SEBRING ST22, JR 2001 - 2006**

Imagen	Clave del Producto y Descripción	Detalles	OEM
	<b>CY1006</b> RÓTULA FRONTAL SUPERIOR	Peso : 0,301 kg / 0.664 lb	4616570, 4879225AA 4879321AA, 4879321AC
	<b>CY4014</b> TORNILLO ESTABILIZADOR DELANTERO	Peso : 0,186 kg / 0.410 lb Longitud : 135 mm / 5.31 inch	4695831AB, 5482524010
	<b>CY6019</b> HORQUILLAS FRONTAL SUPERIOR DERECHO	Peso : 1,328 kg / 2.928 lb Tipo de Material : Chapa Metálica	04782974AB, 4616946 4764408, 4764408AC 4782974AA, 4782974AB 4782974AC, 4782974AE
	<b>CY6020</b> HORQUILLAS FRONTAL SUPERIOR IZQUIERDO	Peso : 1,328 kg / 2.928 lb Tipo de Material : Chapa Metálica	4616947, 4764409 4764409AB, 4764409AC 4782975AA, 4782975AB 4782975AC, 4782975AE
	<b>CY11801</b> BUJES	Posicion : Izquierda Y Derecha Peso : 0.35 kg / 0.772 lb	4767453AA*

**TOWN & COUNTRY RS 2001 - 2007**

Imagen	Clave del Producto y Descripción	Detalles	OEM
	<b>CY6017</b> HORQUILLAS FRONTAL DERECHO INFERIOR	Peso : 4,9 kg / 10.803 lb Tipo de Material : Döküm Çelik	4743834AA, 4743834AB 4766622AA, K620004
	<b>CY6018</b> HORQUILLAS FRONTAL INFERIOR IZQUIERDO	Peso : 4,9 kg / 10.803 lb Tipo de Material : Döküm Çelik	4743834AA, 4743835AA 4743835AB, 4766623AA

**TOWN & COUNTRY RT 2008 - 2016**

Imagen	Clave del Producto y Descripción	Detalles	OEM
	<b>CY3007</b> TERMINAL INTERIOR DELANTERO	Peso : 0,67 kg / 1.477 lb Longitud : 358 mm / 14.09 inch Tamaño de la Rosca : M14X1,5 Diámetro de Cuerda del Perno : M14X1,5	68157856AA, 7B0498811A

**VOYAGER**
**IV GK, GY, RG**
**2001 - 2007**

Imagen	Clave del Producto y Descripción	Detalles	OEM
	<b>CY6017</b> HORQUILLAS FRONTAL DERECHO INFERIOR	Peso : 4,9 kg / 10.803 lb Tipo de Material : Döküm Çelik	4743834AA, 4743834AB 4766622AA, K620004
	<b>CY6018</b> HORQUILLAS FRONTAL INFERIOR IZQUIERDO	Peso : 4,9 kg / 10.803 lb Tipo de Material : Döküm Çelik	4743834AA, 4743835AA 4743835AB, 4766623AA

**RIW<sup>®</sup>**

**CITROEN**



**AX**
**1986 - 1991**

Imagen	Clave del Producto y Descripción	Detalles	OEM
	<b>PE12057</b> SOPORTE DELANTERO	Chasis (Delantero / Trasero) : Delantero Posicion : Izquierda Y Derecha Peso : 0.486 kg / 1.071 lb Nota : Amortisör takozu	5038.15, 5038.50
	<b>RN12180</b> SOPORTE DELANTERO	Chasis (Delantero / Trasero) : Delantero Posicion : Izquierda Y Derecha Peso : 0.155 kg / 0.342 lb Tipo de Material : Amortisör Rulmani	5035.19, 5035.23 5035.27, 5035.58 5035.63, 54612-1G010 54612-2C000, 91510633

**PE8002 / Kit De Suspension Y Direccion Delantero**
**BERLINGO**
**I MF**
**1996 - 2007**

**Piezas del Kit**

Imagen	RIW Codigo / Nombre	OEM	OEM	RIW Codigo / Nombre	Imagen
	<b>CI3003</b> Terminal Interior Delantero	3812.C0, 3812.CD 3812.E4, 3812C0 85048214, 96048214	1607322580, 1607322980 1634883880, 5087.34 5087.39, 5087.46 5087.61, 508767 508775, E459718	<b>CI4911</b> Tornillo Estabilizador Delantero	
	<b>PE2001</b> Terminal Exterior Delantero	3717.50, 3817.09 3817.10, 3817.18 3817.50, 3817.52 60501540, 9471000965	3521.69, 3521.71 3521.E5, 3521.E6	<b>PE6031</b> Horquillas Frontal Derecho Inferior	
	<b>PE6032</b> Horquillas Frontal Inferior Izquierdo	3520.A1, 3520.G2 3520.H4, 3520.H5 3520.H6, 95658884			

**BERLINGO I MF 1996 - 2007**

Imagen	Clave del Producto y Descripción	Detalles	OEM
	<b>PE12015K</b> SOPORTE DELANTERO	Chasis (Delantero / Trasero) : Delantero Posicion : Izquierda Y Derecha Peso : 0.54 kg / 1.190 lb Tipo de Material : Rubber	509465*, 96051355* 96051391*
	<b>RN12180</b> SOPORTE DELANTERO	Chasis (Delantero / Trasero) : Delantero Posicion : Izquierda Y Derecha Peso : 0.155 kg / 0.342 lb Tipo de Material : Amortisör Rulmani	5035.19, 5035.23 5035.27, 5035.58 5035.63, 54612-1G010 54612-2C000, 91510633
	<b>PE12058</b> SOPORTE	Posicion : Izquierda Y Derecha Peso : 0.3 kg / 0.661 lb	1844.34, 1844.51 96104506

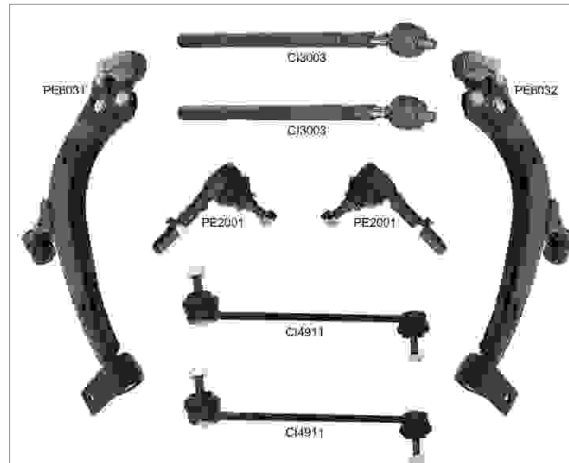
**BERLINGO II M 2008 - 2018**

Imagen	Clave del Producto y Descripción	Detalles	OEM
	<b>CI12008K</b> GOMA DE BARRA ESTABILIZADORA DELANTERO	Chasis (Delantero / Trasero) : Delantero Posicion : Izquierda Y Derecha Peso : 0.216 kg / 0.476 lb Tipo de Material : Rubber Nota : 2 PCS	5094.89*, 5094.E3*
	<b>RN12180</b> SOPORTE DELANTERO	Chasis (Delantero / Trasero) : Delantero Posicion : Izquierda Y Derecha Peso : 0.155 kg / 0.342 lb Tipo de Material : Amortisör Rulmani	5035.19, 5035.23 5035.27, 5035.58 5035.63, 54612-1G010 54612-2C000, 91510633
	<b>PE12058</b> SOPORTE	Posicion : Izquierda Y Derecha Peso : 0.3 kg / 0.661 lb	1844.34, 1844.51 96104506
	<b>PE12062</b> SOPORTE SUPERIOR DERECHO	Posicion : Superior Derecho Peso : 2.208 kg / 4.868 lb	1807.GE

**BERLINGO III 2018 -**

Imagen	Clave del Producto y Descripción	Detalles	OEM
	<b>PE11038</b> BUJES DELANTERO	Chasis (Delantero / Trasero) : Delantero Posicion : Izquierda Y Derecha Peso : 0,22 kg / 0.485 lb	3656247*, 9678311280* 9678311380*, 9800596580* 9800596680*, 9815014380* 9815014380S1*, 9815014680* 9815014680S1*, 9815396280*
	<b>PE11041</b> BUJES FRONTAL INFERIOR	Chasis (Delantero / Trasero) : Delantero Posicion : Peso : 0.25 kg / 0.551 lb	9816865480*, 9816865580* Part of 9816865480, Part of 9816865580

\* Nombres de los vehiculos, marcas, modelos, simbolos y logos, numero OE y otros numeros de terceros en el sitio web y catalogo solo son con fines de referencia.

**C1 II 2014 - 2022**

Imagen	Clave del Producto y Descripción	Detalles	OEM
	<b>PE6053</b> HORQUILLAS FRONTAL DERECHO INFERIOR	Peso : 2,308 kg / 5.088 lb Tipo de Material : Chapa Metálica	1614191680, 48068-0H020 B000770180
	<b>PE6054</b> HORQUILLAS FRONTAL INFERIOR IZQUIERDO	Peso : 2,308 kg / 5.088 lb Tipo de Material : Chapa Metálica	1614191480, 48069-0H020 B000770280

**C15 DIESEL 1982 - 1997**

Imagen	Clave del Producto y Descripción	Detalles	OEM
	<b>RN12180</b> SOPORTE DELANTERO	Chasis (Delantero / Trasero) : Delantero Posicion : Izquierda Y Derecha Peso : 0.155 kg / 0.342 lb Tipo de Material : Amortisör Rulmani	5035.19, 5035.23 5035.27, 5035.58 5035.63, 54612-1G010 54612-2C000, 91510633

**C15 GASOLINE 1982 - 1997**

Imagen	Clave del Producto y Descripción	Detalles	OEM
	<b>RN12180</b> SOPORTE DELANTERO	Chasis (Delantero / Trasero) : Delantero Posicion : Izquierda Y Derecha Peso : 0.155 kg / 0.342 lb Tipo de Material : Amortisör Rulmani	5035.19, 5035.23 5035.27, 5035.58 5035.63, 54612-1G010 54612-2C000, 91510633

**C2 JM 2002 - 2009**

Imagen	Clave del Producto y Descripción	Detalles	OEM
	<b>PE12060</b> SOPORTE DELANTERO	Chasis (Delantero / Trasero) : Delantero Posicion : Izquierda Y Derecha Peso : 0.1 kg / 0.220 lb	5033.75, 5033.C9
	<b>PE12060K</b> SOPORTE DELANTERO	Chasis (Delantero / Trasero) : Delantero Posicion : Izquierda Y Derecha Peso : 0.2 kg / 0.441 lb Nota : 2 PCS	5033.75
	<b>PE12801</b> SOPORTE	Posicion : Izquierda Y Derecha Peso : 0.47 kg / 1.036 lb Nota : KIT = PE12022 and PE12060	5033.75, 5038.G6 5038.H4, 9670830780
	<b>RN12180</b> SOPORTE DELANTERO	Chasis (Delantero / Trasero) : Delantero Posicion : Izquierda Y Derecha Peso : 0.155 kg / 0.342 lb Tipo de Material : Amortisör Rulmani	5035.19, 5035.23 5035.27, 5035.58 5035.63, 54612-1G010 54612-2C000, 91510633

\* Nombres de los vehiculos, marcas, modelos, simbolos y logos, numero OE y otros numeros de terceros en el sitio web y catalogo solo son con fines de referencia.

**C2 JM 2002 - 2009**

Imagen	Clave del Producto y Descripción	Detalles	OEM
	<b>PE12059</b> SOPORTE SUPERIOR DERECHO	Posicion : Superior Derecho Peso : 2.15 kg / 4.740 lb	1807.HF, 1807.HX 1807.S4, 1807.W6

**C3 I FC 2002 - 2009**





Imagen	Clave del Producto y Descripción	Detalles	OEM
	<b>PE12060</b> SOPORTE DELANTERO	Chasis (Delantero / Trasero) : Delantero Posicion : Izquierda Y Derecha Peso : 0.1 kg / 0.220 lb	5033.75, 5033.C9
	<b>PE12060K</b> SOPORTE DELANTERO	Chasis (Delantero / Trasero) : Delantero Posicion : Izquierda Y Derecha Peso : 0.2 kg / 0.441 lb Nota : 2 PCS	5033.75
	<b>PE12801</b> SOPORTE	Posicion : Izquierda Y Derecha Peso : 0.47 kg / 1.036 lb Nota : KIT = PE12022 and PE12060	5033.75, 5038.G6 5038.H4, 9670830780
	<b>RN12180</b> SOPORTE DELANTERO	Chasis (Delantero / Trasero) : Delantero Posicion : Izquierda Y Derecha Peso : 0.155 kg / 0.342 lb Tipo de Material : Amortisör Rulmani	5035.19, 5035.23 5035.27, 5035.58 5035.63, 54612-1G010 54612-2C000, 91510633
	<b>PE12059</b> SOPORTE SUPERIOR DERECHO	Posicion : Superior Derecho Peso : 2.15 kg / 4.740 lb	1807.HF, 1807.HX 1807.S4, 1807.W6

**C3 II 2009 - 2016**

Imagen	Clave del Producto y Descripción	Detalles	OEM
	<b>CI4007A</b> TORNILLO ESTABILIZADOR DELANTERO	Peso : 0,411 kg / 0.906 lb Tipo de Material : Metal Longitud : 335 mm / 13.19 inch	5087.71*, 96288787*
	<b>CI6015J</b> HORQUILLAS FRONTAL DERECHO INFERIOR	Peso : 2,689 kg / 5.928 lb Tipo de Material : Chapa Metálica	3521.S9
	<b>CI6016J</b> HORQUILLAS FRONTAL INFERIOR IZQUIERDO	Peso : 2,689 kg / 5.928 lb Tipo de Material : Chapa Metálica	3520.W7

\* Nombres de los vehículos, marcas, modelos, símbolos y logos, número OE y otros números de terceros en el sitio web y catálogo solo son con fines de referencia.

**C3 II 2009 - 2016**

Imagen	Clave del Producto y Descripción	Detalles	OEM
	<b>CI12023</b> SOPORTE TRASERA	Chasis (Delantero / Trasero) : Trasera Posicion : Izquierda Y Derecha Peso : 0.3 kg / 0.661 lb	5131.H4, 9680667580
	<b>PE12060</b> SOPORTE DELANTERO	Chasis (Delantero / Trasero) : Delantero Posicion : Izquierda Y Derecha Peso : 0.1 kg / 0.220 lb	5033.75, 5033.C9
	<b>PE12060K</b> SOPORTE DELANTERO	Chasis (Delantero / Trasero) : Delantero Posicion : Izquierda Y Derecha Peso : 0.2 kg / 0.441 lb Nota : 2 PCS	5033.75
	<b>PE12801</b> SOPORTE	Posicion : Izquierda Y Derecha Peso : 0.47 kg / 1.036 lb Nota : KIT = PE12022 and PE12060	5033.75, 5038.G6 5038.H4, 9670830780
	<b>RN12180</b> SOPORTE DELANTERO	Chasis (Delantero / Trasero) : Delantero Posicion : Izquierda Y Derecha Peso : 0.155 kg / 0.342 lb Tipo de Material : Amortisör Rulmani	5035.19, 5035.23 5035.27, 5035.58 5035.63, 54612-1G010 54612-2C000, 91510633

**C3 III 2016 -**

Imagen	Clave del Producto y Descripción	Detalles	OEM
	<b>CI12023</b> SOPORTE TRASERA	Chasis (Delantero / Trasero) : Trasera Posicion : Izquierda Y Derecha Peso : 0.3 kg / 0.661 lb	5131.H4, 9680667580
	<b>RN12180</b> SOPORTE DELANTERO	Chasis (Delantero / Trasero) : Delantero Posicion : Izquierda Y Derecha Peso : 0.155 kg / 0.342 lb Tipo de Material : Amortisör Rulmani	5035.19, 5035.23 5035.27, 5035.58 5035.63, 54612-1G010 54612-2C000, 91510633

**C3 AIRCROSS I 2017 -**

Imagen	Clave del Producto y Descripción	Detalles	OEM
	<b>RN12180</b> SOPORTE DELANTERO	Chasis (Delantero / Trasero) : Delantero Posicion : Izquierda Y Derecha Peso : 0.155 kg / 0.342 lb Tipo de Material : Amortisör Rulmani	5035.19, 5035.23 5035.27, 5035.58 5035.63, 54612-1G010 54612-2C000, 91510633

**C3 PICASSO**
**2009 - 2017**

Imagen	Clave del Producto y Descripción	Detalles	OEM
	<b>CI6015J</b> HORQUILLAS FRONTAL DERECHO INFERIOR	Peso : 2,689 kg / 5.928 lb Tipo de Material : Chapa Metálica	3521.S9
	<b>CI6016J</b> HORQUILLAS FRONTAL INFERIOR IZQUIERDO	Peso : 2,689 kg / 5.928 lb Tipo de Material : Chapa Metálica	3520.W7
	<b>CI12021</b> SOPORTE TRASERA	Chasis (Delantero / Trasero) : Trasera Posicion : Izquierda Y Derecha Peso : 0.3 kg / 0.661 lb	5131.E9, 5131.F0 9680302580
	<b>CI12023</b> SOPORTE TRASERA	Chasis (Delantero / Trasero) : Trasera Posicion : Izquierda Y Derecha Peso : 0.3 kg / 0.661 lb	5131.H4, 9680667580
	<b>PE12042K</b> SOPORTE DELANTERO	Chasis (Delantero / Trasero) : Delantero Posicion : Izquierda Y Derecha Peso : 0.18 kg / 0.397 lb Tipo de Material : Rubber	5094.C5*
	<b>PE12060</b> SOPORTE DELANTERO	Chasis (Delantero / Trasero) : Delantero Posicion : Izquierda Y Derecha Peso : 0.1 kg / 0.220 lb	5033.75, 5033.C9
	<b>PE12060K</b> SOPORTE DELANTERO	Chasis (Delantero / Trasero) : Delantero Posicion : Izquierda Y Derecha Peso : 0.2 kg / 0.441 lb Nota : 2 PCS	5033.75
	<b>PE12801</b> SOPORTE	Posicion : Izquierda Y Derecha Peso : 0.47 kg / 1.036 lb Nota : KIT = PE12022 and PE12060	5033.75, 5038.G6 5038.H4, 9670830780
	<b>RN12180</b> SOPORTE DELANTERO	Chasis (Delantero / Trasero) : Delantero Posicion : Izquierda Y Derecha Peso : 0.155 kg / 0.342 lb Tipo de Material : Amortisör Rulmani	5035.19, 5035.23 5035.27, 5035.58 5035.63, 54612-1G010 54612-2C000, 91510633

**C4**
**B7**
**2009 -**

Imagen	Clave del Producto y Descripción	Detalles	OEM
	<b>CI6021</b> HORQUILLAS FRONTAL DERECHO INFERIOR	Peso : 4,8 kg / 10.582 lb Tipo de Material : Acero Forjado	98056073, 9805607380

\* Nombres de los vehículos, marcas, modelos, símbolos y logos, número OE y otros números de terceros en el sitio web y catálogo solo son con fines de referencia.

C4		B7		2009 -	
Imagen	Clave del Producto y Descripción	Detalles	OEM		
	<b>CI6022</b> HORQUILLAS FRONTAL INFERIOR IZQUIERDO	Peso : 4,8 kg / 10.582 lb Tipo de Material : Acero Forjado	98056074, 9805607480		
	<b>CI6027</b> HORQUILLAS FRONTAL DERECHO INFERIOR	Peso : 5,104 kg / 11.252 lb Tipo de Material : Acero Forjado	98056073		
	<b>CI6028</b> HORQUILLAS FRONTAL INFERIOR IZQUIERDO	Peso : 5,104 kg / 11.252 lb Tipo de Material : Acero Forjado	98056974		
	<b>CI11015</b> BUJES FRONTAL INFERIOR EXTERIOR	Chasis (Delantero / Trasero) : Delantero Posicion : Peso : 0,312 kg / 0.688 lb	98056073*, 98056073-P 98056074*, 98056074-P		
	<b>CI12008K</b> GOMA DE BARRA ESTABILIZADORA DELANTERO	Chasis (Delantero / Trasero) : Delantero Posicion : Izquierda Y Derecha Peso : 0.216 kg / 0.476 lb Tipo de Material : Rubber Nota : 2 PCS	5094.89*, 5094.E3*		
	<b>PE12050K</b> SOPORTE	Posicion : Izquierda Y Derecha Peso : 0.602 kg / 1.327 lb Nota : 2 PCS	5142.30, 5142.32 5142.34		
	<b>RN12180</b> SOPORTE DELANTERO	Chasis (Delantero / Trasero) : Delantero Posicion : Izquierda Y Derecha Peso : 0.155 kg / 0.342 lb Tipo de Material : Amortisór Rulmani	5035.19, 5035.23 5035.27, 5035.58 5035.63, 54612-1G010 54612-2C000, 91510633		
	<b>PE12058</b> SOPORTE	Posicion : Izquierda Y Derecha Peso : 0.3 kg / 0.661 lb	1844.34, 1844.51 96104506		
	<b>PE12061</b> SOPORTE DELANTERO	Chasis (Delantero / Trasero) : Delantero Posicion : Izquierda Y Derecha Peso : 1.9 kg / 4.189 lb	1839.C7, 1839.H5		

C4		LA		2004 - 2009	
Imagen	Clave del Producto y Descripción	Detalles	OEM		
	<b>CI12008K</b> GOMA DE BARRA ESTABILIZADORA DELANTERO	Chasis (Delantero / Trasero) : Delantero Posicion : Izquierda Y Derecha Peso : 0.216 kg / 0.476 lb Tipo de Material : Rubber Nota : 2 PCS	5094.89*, 5094.E3*		

\* Nombres de los vehículos, marcas, modelos, símbolos y logos, número OE y otros números de terceros en el sitio web y catálogo solo son con fines de referencia.



**C4 LA 2004 - 2009**



Imagen	Clave del Producto y Descripción	Detalles	OEM
	<b>CI12020</b> GOMA DE BARRA ESTABILIZADORA DELANTERO	Chasis (Delantero / Trasero) : Delantero Posicion : Izquierda Y Derecha Peso : 0.102 kg / 0.225 lb Tipo de Material : Rubber Nota : VÍRAJ LASTIČI	5094.88, 5094.E0
	<b>CI12020K</b> GOMA DE BARRA ESTABILIZADORA DELANTERO	Chasis (Delantero / Trasero) : Delantero Posicion : Izquierda Y Derecha Peso : 0.204 kg / 0.450 lb Tipo de Material : Rubber Nota : VÍRAJ LASTIČI	5094.88*, 5094.88 5094.E0*, 5094.E0
	<b>PE12050K</b> SOPORTE	Posicion : Izquierda Y Derecha Peso : 0.602 kg / 1.327 lb Nota : 2 PCS	5142.30, 5142.32 5142.34
	<b>PE12060</b> SOPORTE DELANTERO	Chasis (Delantero / Trasero) : Delantero Posicion : Izquierda Y Derecha Peso : 0.1 kg / 0.220 lb	5033.75, 5033.C9
	<b>PE12060K</b> SOPORTE DELANTERO	Chasis (Delantero / Trasero) : Delantero Posicion : Izquierda Y Derecha Peso : 0.2 kg / 0.441 lb Nota : 2 PCS	5033.75
	<b>PE12801</b> SOPORTE	Posicion : Izquierda Y Derecha Peso : 0.47 kg / 1.036 lb Nota : KIT = PE12022 and PE12060	5033.75, 5038.G6 5038.H4, 9670830780
	<b>RN12180</b> SOPORTE DELANTERO	Chasis (Delantero / Trasero) : Delantero Posicion : Izquierda Y Derecha Peso : 0.155 kg / 0.342 lb Tipo de Material : Amortisór Rulmani	5035.19, 5035.23 5035.27, 5035.58 5035.63, 54612-1G010 54612-2C000, 91510633
	<b>PE12058</b> SOPORTE	Posicion : Izquierda Y Derecha Peso : 0.3 kg / 0.661 lb	1844.34, 1844.51 96104506
	<b>PE12061</b> SOPORTE DELANTERO	Chasis (Delantero / Trasero) : Delantero Posicion : Izquierda Y Derecha Peso : 1.9 kg / 4.189 lb	1839.C7, 1839.H5

**C4 AIRCROSS I 2012 - 2018**

Imagen	Clave del Producto y Descripción	Detalles	OEM
	<b>MI9009</b> HORQUILLAS INFERIOR TRASERO	Peso : 2.32 kg / 5.115 lb Tipo de Material : Chapa Metálica	1609911080, 4113A125 4113A135, 4113A136

\* Nombres de los vehículos, marcas, modelos, símbolos y logos, número OE y otros números de terceros en el sitio web y catálogo solo son con fines de referencia.

**C4 AIRCROSS**
**I**
**2012 - 2018**

Imagen	Clave del Producto y Descripción	Detalles	OEM
	<b>MI9010</b> HORQUILLAS ARKA ALT ÖNDEN	Peso : 2.32 kg / 5.115 lb Tipo de Material : Chapa Metálica	1609913480, 1612754780 4117A039, 4117A050
	<b>CI11019</b> BUJES INFERIOR TRASERO	Chasis (Delantero / Trasero) : Trasera Posicion : Peso : 0.515 kg / 1.135 lb	1611856180, 4120A125 4120A181, 5131.H5 5272714AA

**C4 CACTUS**
**2014 -**

Imagen	Clave del Producto y Descripción	Detalles	OEM
	<b>CI12023</b> SOPORTE TRASERA	Chasis (Delantero / Trasero) : Trasera Posicion : Izquierda Y Derecha Peso : 0.3 kg / 0.661 lb	5131.H4, 9680667580
	<b>RN12180</b> SOPORTE DELANTERO	Chasis (Delantero / Trasero) : Delantero Posicion : Izquierda Y Derecha Peso : 0.155 kg / 0.342 lb Tipo de Material : Amortisör Rulmani	5035.19, 5035.23 5035.27, 5035.58 5035.63, 54612-1G010 54612-2C000, 91510633

**C4 GRAND PICASSO**
**I UA**
**2007 - 2014**





Imagen	Clave del Producto y Descripción	Detalles	OEM
	<b>CI12008K</b> GOMA DE BARRA ESTABILIZADORA DELANTERO	Chasis (Delantero / Trasero) : Delantero Posicion : Izquierda Y Derecha Peso : 0.216 kg / 0.476 lb Tipo de Material : Rubber Nota : 2 PCS	5094.89*, 5094.E3*
	<b>PE12060</b> SOPORTE DELANTERO	Chasis (Delantero / Trasero) : Delantero Posicion : Izquierda Y Derecha Peso : 0.1 kg / 0.220 lb	5033.75, 5033.C9
	<b>PE12060K</b> SOPORTE DELANTERO	Chasis (Delantero / Trasero) : Delantero Posicion : Izquierda Y Derecha Peso : 0.2 kg / 0.441 lb Nota : 2 PCS	5033.75
	<b>PE12801</b> SOPORTE	Posicion : Izquierda Y Derecha Peso : 0.47 kg / 1.036 lb Nota : KIT = PE12022 and PE12060	5033.75, 5038.G6 5038.H4, 9670830780
	<b>RN12180</b> SOPORTE DELANTERO	Chasis (Delantero / Trasero) : Delantero Posicion : Izquierda Y Derecha Peso : 0.155 kg / 0.342 lb Tipo de Material : Amortisör Rulmani	5035.19, 5035.23 5035.27, 5035.58 5035.63, 54612-1G010 54612-2C000, 91510633

\* Nombres de los vehículos, marcas, modelos, símbolos y logos, número OE y otros números de terceros en el sitio web y catálogo solo son con fines de referencia.





**C4 GRAND PICASSO**
**I UA**
**2007 - 2014**

Imagen	Clave del Producto y Descripción	Detalles	OEM
	<b>PE12061</b> SOPORTE DELANTERO	Chasis (Delantero / Trasero) : Delantero Posicion : Izquierda Y Derecha Peso : 1.9 kg / 4.189 lb	1839.C7, 1839.H5

**C4 GRAND PICASSO**
**II**
**2013 -**

Imagen	Clave del Producto y Descripción	Detalles	OEM
	<b>CI4015</b> TORNILLO ESTABILIZADOR DELANTERO	Tipo de Material : Metal Longitud : 335 mm / 13.19 inch	9804947480, 9809045780
	<b>PE11038</b> BUJES DELANTERO	Chasis (Delantero / Trasero) : Delantero Posicion : Izquierda Y Derecha Peso : 0,22 kg / 0.485 lb	3656247*, 9678311280* 9678311380*, 9800596580* 9800596680*, 9815014380* 9815014380S1*, 9815014680* 9815014680S1*, 9815396280*
	<b>PE11039</b> BUJES	Posicion : Izquierda Y Derecha Peso : 0,25 kg / 0.551 lb	9678311280*, 9678311380* 9800596580*, 9800596680* 9815396280*
	<b>CI12022</b> SOPORTE DELANTERO	Chasis (Delantero / Trasero) : Delantero Posicion : Izquierda Y Derecha Peso : 0.65 kg / 1.433 lb Nota : MOTOR TAKOZU	9805734780, 9808838680

**C4 PICASSO**
**II**
**2013 - 2018**

Imagen	Clave del Producto y Descripción	Detalles	OEM
	<b>CI4015</b> TORNILLO ESTABILIZADOR DELANTERO	Tipo de Material : Metal Longitud : 335 mm / 13.19 inch	9804947480, 9809045780
	<b>PE11038</b> BUJES DELANTERO	Chasis (Delantero / Trasero) : Delantero Posicion : Izquierda Y Derecha Peso : 0,22 kg / 0.485 lb	3656247*, 9678311280* 9678311380*, 9800596580* 9800596680*, 9815014380* 9815014380S1*, 9815014680* 9815014680S1*, 9815396280*
	<b>PE11039</b> BUJES	Posicion : Izquierda Y Derecha Peso : 0,25 kg / 0.551 lb	9678311280*, 9678311380* 9800596580*, 9800596680* 9815396280*
	<b>RN12180</b> SOPORTE DELANTERO	Chasis (Delantero / Trasero) : Delantero Posicion : Izquierda Y Derecha Peso : 0.155 kg / 0.342 lb Tipo de Material : Amortisör Rulmani	5035.19, 5035.23 5035.27, 5035.58 5035.63, 54612-1G010 54612-2C000, 91510633

\* Nombres de los vehículos, marcas, modelos, símbolos y logos, número OE y otros números de terceros en el sitio web y catálogo solo son con fines de referencia.

**C4 PICASSO**
**II**
**2013 - 2018**

Imagen	Clave del Producto y Descripción	Detalles	OEM
	<b>CI12022</b> SOPORTE DELANTERO	Chasis (Delantero / Trasero) : Delantero Posicion : Izquierda Y Derecha Peso : 0.65 kg / 1.433 lb Nota : MOTOR TAKOZU	9805734780, 9808838680

**C5**
**III RD**
**2008 - 2015**

Imagen	Clave del Producto y Descripción	Detalles	OEM
	<b>CI6023</b> HORQUILLAS FRONTAL DERECHO INFERIOR	Peso : 5,885 kg / 12.974 lb Tipo de Material : Acero Forjado	3521.Q0, 3521.S4 3521.S5
	<b>CI6024</b> HORQUILLAS FRONTAL INFERIOR IZQUIERDO	Peso : 5,885 kg / 12.974 lb Tipo de Material : Acero Forjado	3520.S9, 3520.W1 3520.W2
	<b>CI11017</b> BUJES INFERIOR TRASERO	Chasis (Delantero / Trasero) : Trasera Posicion : Peso : 0.08 kg / 0.176 lb	5131.C3
	<b>CI11018</b> BUJES INFERIOR	Posicion : Peso : 0,32 kg / 0.705 lb	3520.S9*, 3520.W1* 3520.W2*, 3521.Q0* 3521.S4*, Part Of 3520.W1 Part Of 3521.S4
	<b>CI11016</b> BUJES SUPERIOR	Posicion : Peso : 0.11 kg / 0.243 lb	3523.AV, 3523.CA
	<b>PE12054K</b> SOPORTE	Posicion : Izquierda Y Derecha Peso : 1 kg / 2.205 lb Nota : 2 PCS	5038.A6, 5038.E6

**C6**
**TD**
**2005 - 2012**

Imagen	Clave del Producto y Descripción	Detalles	OEM
	<b>CI6023</b> HORQUILLAS FRONTAL DERECHO INFERIOR	Peso : 5,885 kg / 12.974 lb Tipo de Material : Acero Forjado	3521.Q0, 3521.S4 3521.S5
	<b>CI6024</b> HORQUILLAS FRONTAL INFERIOR IZQUIERDO	Peso : 5,885 kg / 12.974 lb Tipo de Material : Acero Forjado	3520.S9, 3520.W1 3520.W2

\* Nombres de los vehículos, marcas, modelos, símbolos y logos, número OE y otros números de terceros en el sitio web y catálogo solo son con fines de referencia.

**C6 TD 2005 - 2012**

Imagen	Clave del Producto y Descripción	Detalles	OEM
	<b>CI11017</b> BUJES INFERIOR TRASERO	Chasis (Delantero / Trasero) : Trasera Posicion : Peso : 0.08 kg / 0.176 lb	5131.C3
	<b>CI11018</b> BUJES INFERIOR	Posicion : Peso : 0,32 kg / 0.705 lb	3520.S9*, 3520.W1* 3520.W2*, 3521.Q0* 3521.S4*, Part Of 3520.W1 Part Of 3521.S4
	<b>CI11016</b> BUJES SUPERIOR	Posicion : Peso : 0.11 kg / 0.243 lb	3523.AV, 3523.CA

**C8 2002 - 2014**

Imagen	Clave del Producto y Descripción	Detalles	OEM
	<b>FI6089</b> HORQUILLAS FRONTAL DERECHO INFERIOR	Peso : 5,568 kg / 12.275 lb Tipo de Material : Acero Forjado	1368629080, 3521.P6
	<b>FI6090</b> HORQUILLAS FRONTAL INFERIOR IZQUIERDO	Peso : 5,568 kg / 12.275 lb Tipo de Material : Acero Forjado	1368628080, 3520.S5

**C-ELYSEE 2012 -**







Imagen	Clave del Producto y Descripción	Detalles	OEM
	<b>CI12023</b> SOPORTE TRASERA	Chasis (Delantero / Trasero) : Trasera Posicion : Izquierda Y Derecha Peso : 0.3 kg / 0.661 lb	5131.H4, 9680667580
	<b>RN12180</b> SOPORTE DELANTERO	Chasis (Delantero / Trasero) : Delantero Posicion : Izquierda Y Derecha Peso : 0.155 kg / 0.342 lb Tipo de Material : Amortisör Rulmani	5035.19, 5035.23 5035.27, 5035.58 5035.63, 54612-1G010 54612-2C000, 91510633

**DS3 I 2009 - 2018**

Imagen	Clave del Producto y Descripción	Detalles	OEM
	<b>CI4007A</b> TORNILLO ESTABILIZADOR DELANTERO	Peso : 0,411 kg / 0.906 lb Tipo de Material : Metal Longitud : 335 mm / 13.19 inch	5087.71*, 96288787*

\* Nombres de los vehículos, marcas, modelos, símbolos y logos, número OE y otros números de terceros en el sitio web y catálogo solo son con fines de referencia.

**DS3** | **2009 - 2018**







Imagen	Clave del Producto y Descripción	Detalles	OEM
	<b>CI6015J</b> HORQUILLAS FRONTAL DERECHO INFERIOR	Peso : 2,689 kg / 5.928 lb Tipo de Material : Chapa Metálica	3521.S9
	<b>CI6016J</b> HORQUILLAS FRONTAL INFERIOR IZQUIERDO	Peso : 2,689 kg / 5.928 lb Tipo de Material : Chapa Metálica	3520.W7
	<b>CI12023</b> SOPORTE TRASERA	Chasis (Delantero / Trasero) : Trasera Posicion : Izquierda Y Derecha Peso : 0.3 kg / 0.661 lb	5131.H4, 9680667580
	<b>PE12060</b> SOPORTE DELANTERO	Chasis (Delantero / Trasero) : Delantero Posicion : Izquierda Y Derecha Peso : 0.1 kg / 0.220 lb	5033.75, 5033.C9
	<b>PE12060K</b> SOPORTE DELANTERO	Chasis (Delantero / Trasero) : Delantero Posicion : Izquierda Y Derecha Peso : 0.2 kg / 0.441 lb Nota : 2 PCS	5033.75
	<b>PE12801</b> SOPORTE	Posicion : Izquierda Y Derecha Peso : 0.47 kg / 1.036 lb Nota : KIT = PE12022 and PE12060	5033.75, 5038.G6 5038.H4, 9670830780
	<b>RN12180</b> SOPORTE DELANTERO	Chasis (Delantero / Trasero) : Delantero Posicion : Izquierda Y Derecha Peso : 0.155 kg / 0.342 lb Tipo de Material : Amortisór Rulmani	5035.19, 5035.23 5035.27, 5035.58 5035.63, 54612-1G010 54612-2C000, 91510633

**DS4** | **2011 - 2015**

Imagen	Clave del Producto y Descripción	Detalles	OEM
	<b>CI4015</b> TORNILLO ESTABILIZADOR DELANTERO	Tipo de Material : Metal Longitud : 335 mm / 13.19 inch	9804947480, 9809045780
	<b>CI6021</b> HORQUILLAS FRONTAL DERECHO INFERIOR	Peso : 4,8 kg / 10.582 lb Tipo de Material : Acero Forjado	98056073, 9805607380
	<b>CI6022</b> HORQUILLAS FRONTAL INFERIOR IZQUIERDO	Peso : 4,8 kg / 10.582 lb Tipo de Material : Acero Forjado	98056074, 9805607480

\* Nombres de los vehículos, marcas, modelos, símbolos y logos, número OE y otros números de terceros en el sitio web y catálogo solo son con fines de referencia.

**DS4**
**2011 - 2015**

Imagen	Clave del Producto y Descripción	Detalles	OEM
	<b>CI6027</b> HORQUILLAS FRONTAL DERECHO INFERIOR	Peso : 5,104 kg / 11.252 lb Tipo de Material : Acero Forjado	98056073
	<b>CI6028</b> HORQUILLAS FRONTAL INFERIOR IZQUIERDO	Peso : 5,104 kg / 11.252 lb Tipo de Material : Acero Forjado	98056974
	<b>CI11015</b> BUJES FRONTAL INFERIOR EXTERIOR	Chasis (Delantero / Trasero) : Delantero Posicion : Peso : 0,312 kg / 0.688 lb	98056073*, 98056073-P 98056074*, 98056074-P
	<b>RN12180</b> SOPORTE DELANTERO	Chasis (Delantero / Trasero) : Delantero Posicion : Izquierda Y Derecha Peso : 0.155 kg / 0.342 lb Tipo de Material : Amortisór Rulmani	5035.19, 5035.23 5035.27, 5035.58 5035.63, 54612-1G010 54612-2C000, 91510633
	<b>PE12058</b> SOPORTE	Posicion : Izquierda Y Derecha Peso : 0.3 kg / 0.661 lb	1844.34, 1844.51 96104506
	<b>PE12061</b> SOPORTE DELANTERO	Chasis (Delantero / Trasero) : Delantero Posicion : Izquierda Y Derecha Peso : 1.9 kg / 4.189 lb	1839.C7, 1839.H5

**DS5**
**2011 - 2015**

Imagen	Clave del Producto y Descripción	Detalles	OEM
	<b>CI3016</b> TERMINAL INTERIOR DELANTERO	Peso : 0,695 kg / 1.532 lb Longitud : 383 mm / 15.08 inch Tamaño de la Rosca : M14X1,5 Diámetro de Cuerda del Perno : M14X1,5	3812.F7
	<b>CI4015</b> TORNILLO ESTABILIZADOR DELANTERO	Tipo de Material : Metal Longitud : 335 mm / 13.19 inch	9804947480, 9809045780
	<b>CI6025</b> HORQUILLAS FRONTAL DERECHO INFERIOR	Peso : 5,148 kg / 11.349 lb Tipo de Material : Acero Forjado	9806738280
	<b>CI6026</b> HORQUILLAS FRONTAL INFERIOR IZQUIERDO	Peso : 5,148 kg / 11.349 lb Tipo de Material : Acero Forjado	9806738380

\* Nombres de los vehículos, marcas, modelos, símbolos y logos, número OE y otros números de terceros en el sitio web y catálogo solo son con fines de referencia.



**DS5**
**2011 - 2015**

Imagen	Clave del Producto y Descripción	Detalles	OEM
	<b>CI11017</b> BUJES INFERIOR TRASERO	Chasis (Delantero / Trasero) : Trasera Posicion : Peso : 0.08 kg / 0.176 lb	5131.C3
	<b>RN12180</b> SOPORTE DELANTERO	Chasis (Delantero / Trasero) : Delantero Posicion : Izquierda Y Derecha Peso : 0.155 kg / 0.342 lb Tipo de Material : Amortisór Rulmani	5035.19, 5035.23 5035.27, 5035.58 5035.63, 54612-1G010 54612-2C000, 91510633
	<b>PE12061</b> SOPORTE DELANTERO	Chasis (Delantero / Trasero) : Delantero Posicion : Izquierda Y Derecha Peso : 1.9 kg / 4.189 lb	1839.C7, 1839.H5

**DS7**
**2017 -**

Imagen	Clave del Producto y Descripción	Detalles	OEM
	<b>PE11038</b> BUJES DELANTERO	Chasis (Delantero / Trasero) : Delantero Posicion : Izquierda Y Derecha Peso : 0,22 kg / 0.485 lb	3656247*, 9678311280* 9678311380*, 9800596580* 9800596680*, 9815014380* 9815014380S1*, 9815014680* 9815014680S1*, 9815396280*
	<b>PE11039</b> BUJES	Posicion : Izquierda Y Derecha Peso : 0,25 kg / 0.551 lb	9678311280*, 9678311380* 9800596580*, 9800596680* 9815396280*

**JUMPER**
**I**
**1994 - 2002**

Imagen	Clave del Producto y Descripción	Detalles	OEM
	<b>FI11013</b> BUJES DELANTERO	Chasis (Delantero / Trasero) : Delantero Posicion : Izquierda Y Derecha Peso : 0,228 kg / 0.503 lb	1308601080*
	<b>FI12161K</b> GOMA DE BARRA ESTABILIZADORA DELANTERO	Chasis (Delantero / Trasero) : Delantero Peso : 0.068 kg / 0.150 lb Tornillo Estabilizador 1 : FI4014	1300720080, 5093.15 5093.16
	<b>FI12035K</b> SOPORTE DERECHA	Posicion : Derecha Otro Lado del Artículo : FI12036K Peso : 3.2 kg / 7.055 lb Nota : 2 PCS	1323165080, 5038.18 5038.41, 5038.72
	<b>FI12036K</b> SOPORTE IZQUIERDO	Posicion : Izquierdo Otro Lado del Artículo : FI12035K Peso : 3.2 kg / 7.055 lb Nota : 2 PCS	1323166080, 5038.19 5038.42, 5038.74

\* Nombres de los vehículos, marcas, modelos, símbolos y logos, número OE y otros números de terceros en el sitio web y catálogo solo son con fines de referencia.



**JUMPER**
**I**
**1994 - 2002**

Imagen	Clave del Producto y Descripción	Detalles	OEM
	<b>FI12801</b> SOPORTE	Posicion : Izquierda Y Derecha Peso : 3.2 kg / 7.055 lb Nota : KIT = FI12035 and FI12036	1323165080, 1323166080 5038.18, 5038.19 5038.41, 5038.42 5038.72, 5038.74
	<b>FI12801K</b> SOPORTE	Posicion : Izquierda Y Derecha Peso : 6.4 kg / 14.110 lb Nota : SET = FI12035K and FI12036K	1323165080, 1323166080 5038.18, 5038.19 5038.41, 5038.42 5038.72, 5038.74

**JUMPER**
**II**
**2002 - 2006**



Imagen	Clave del Producto y Descripción	Detalles	OEM
	<b>FI11013</b> BUJES DELANTERO	Chasis (Delantero / Trasero) : Delantero Posicion : Izquierda Y Derecha Peso : 0,228 kg / 0.503 lb	1308601080*
	<b>FI12161K</b> GOMA DE BARRA ESTABILIZADORA DELANTERO	Chasis (Delantero / Trasero) : Delantero Peso : 0.068 kg / 0.150 lb Tornillo Estabilizador 1 : FI4014	1300720080, 5093.15 5093.16
	<b>FI12035K</b> SOPORTE DERECHA	Posicion : Derecha Otro Lado del Artículo : FI12036K Peso : 3.2 kg / 7.055 lb Nota : 2 PCS	1323165080, 5038.18 5038.41, 5038.72
	<b>FI12036K</b> SOPORTE IZQUIERDO	Posicion : Izquierdo Otro Lado del Artículo : FI12035K Peso : 3.2 kg / 7.055 lb Nota : 2 PCS	1323166080, 5038.19 5038.42, 5038.74
	<b>FI12154K</b> SOPORTE	Posicion : Izquierda Y Derecha Peso : 0.144 kg / 0.317 lb Nota : 2 PCS	1318573080, 5035.30 5035.47
	<b>FI12801</b> SOPORTE	Posicion : Izquierda Y Derecha Peso : 3.2 kg / 7.055 lb Nota : KIT = FI12035 and FI12036	1323165080, 1323166080 5038.18, 5038.19 5038.41, 5038.42 5038.72, 5038.74
	<b>FI12801K</b> SOPORTE	Posicion : Izquierda Y Derecha Peso : 6.4 kg / 14.110 lb Nota : SET = FI12035K and FI12036K	1323165080, 1323166080 5038.18, 5038.19 5038.41, 5038.42 5038.72, 5038.74
	<b>FI12802K</b> SOPORTE	Posicion : Izquierda Y Derecha Peso : 3.344 kg / 7.372 lb Nota : SET = FI12035K and FI12154K	1318573080, 1323165080 5035.30, 5035.47 5038.18, 5038.41 5038.72

\* Nombres de los vehículos, marcas, modelos, símbolos y logos, número OE y otros números de terceros en el sitio web y catálogo solo son con fines de referencia.

**JUMPER II 2002 - 2006**

Imagen	Clave del Producto y Descripción	Detalles	OEM
	<b>FI12803</b> SOPORTE	Posicion : Izquierda Y Derecha Peso : 1.668 kg / 3.677 lb Nota : KIT = FI12154 and FI12035	1318573080, 1323165080 5035.30, 5035.47 5038.18, 5038.41 5038.72

**JUMPER III 2006 - 2014**

Imagen	Clave del Producto y Descripción	Detalles	OEM
	<b>FI12161K</b> GOMA DE BARRA ESTABILIZADORA DELANTERO	Chasis (Delantero / Trasero) : Delantero Peso : 0.068 kg / 0.150 lb Tornillo Estabilizador 1 : FI4014	1300720080, 5093.15 5093.16
	<b>FI12154K</b> SOPORTE	Posicion : Izquierda Y Derecha Peso : 0.144 kg / 0.317 lb Nota : 2 PCS	1318573080, 5035.30 5035.47

**NEMO 2008 - 2014**

Imagen	Clave del Producto y Descripción	Detalles	OEM
	<b>FI6059J</b> HORQUILLAS FRONTAL INFERIOR IZQUIERDO	Peso : 2,100 kg / 4.630 lb Tipo de Material : Chapa Metálica	
	<b>FI6060J</b> HORQUILLAS FRONTAL DERECHO INFERIOR	Peso : 2,170 kg / 4.784 lb Tipo de Material : Chapa Metálica	
	<b>FI12047K</b> GOMA DE BARRA ESTABILIZADORA DELANTERO	Chasis (Delantero / Trasero) : Delantero Posicion : Izquierda Y Derecha Peso : 0.198 kg / 0.437 lb Tipo de Material : Rubber Nota : 2PCS / D=Ø20mm	5094.C8*, 51785487*
	<b>FI12048K</b> GOMA DE BARRA ESTABILIZADORA DELANTERO	Chasis (Delantero / Trasero) : Delantero Posicion : Izquierda Y Derecha Peso : 0.228 kg / 0.503 lb Tipo de Material : Rubber Nota : 2PCS / D=Ø21mm	5094.E5*, 51785488*

**SAXO 1996 - 2003**

Imagen	Clave del Producto y Descripción	Detalles	OEM
	<b>PE12057</b> SOPORTE DELANTERO	Chasis (Delantero / Trasero) : Delantero Posicion : Izquierda Y Derecha Peso : 0.486 kg / 1.071 lb Nota : Amortisör takozu	5038.15, 5038.50

\* Nombres de los vehículos, marcas, modelos, símbolos y logos, número OE y otros números de terceros en el sitio web y catálogo solo son con fines de referencia.

**SAXO**
**1996 - 2003**

Imagen	Clave del Producto y Descripción	Detalles	OEM
	<b>RN12180</b> SOPORTE DELANTERO	Chasis (Delantero / Trasero) : Delantero Posicion : Izquierda Y Derecha Peso : 0.155 kg / 0.342 lb Tipo de Material : Amortisör Rulmani	5035.19, 5035.23 5035.27, 5035.58 5035.63, 54612-1G010 54612-2C000, 91510633
	<b>PE12058</b> SOPORTE	Posicion : Izquierda Y Derecha Peso : 0.3 kg / 0.661 lb	1844.34, 1844.51 96104506

**VISA**
**1982 - 1997**

Imagen	Clave del Producto y Descripción	Detalles	OEM
	<b>RN12180</b> SOPORTE DELANTERO	Chasis (Delantero / Trasero) : Delantero Posicion : Izquierda Y Derecha Peso : 0.155 kg / 0.342 lb Tipo de Material : Amortisör Rulmani	5035.19, 5035.23 5035.27, 5035.58 5035.63, 54612-1G010 54612-2C000, 91510633

**PE8002 / Kit De Suspension Y Direccion Delantero**

**XSARA**

**N1**

**1997 - 2005**

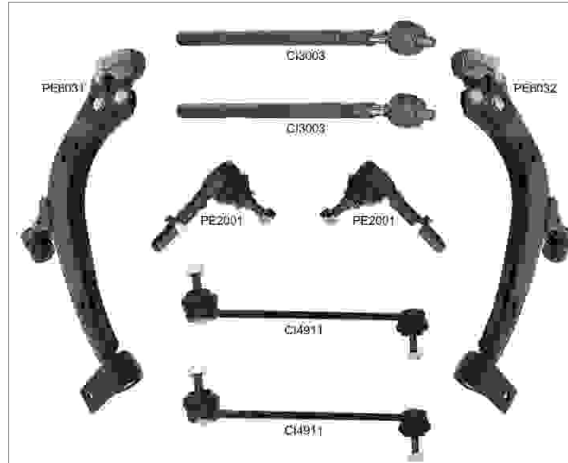

**Piezas del Kit**

Imagen	RIWCodigo / Nombre	OEM	OEM	RIWCodigo / Nombre	Imagen
	<b>CI3003</b> Terminal Interior Delantero	3812.C0, 3812.CD 3812.E4, 3812C0 85048214, 96048214	1607322580, 1607322980 1634883880, 5087.34 5087.39, 5087.46 5087.61, 508767 508775, E459718	<b>CI4911</b> Tornillo Estabilizador Delantero	
	<b>PE2001</b> Terminal Exterior Delantero	3717.50, 3817.09 3817.10, 3817.18 3817.50, 3817.52 60501540, 9471000965	3521.69, 3521.71 3521.E5, 3521.E6	<b>PE6031</b> Horquillas Frontal Derecho Inferior	
	<b>PE6032</b> Horquillas Frontal Inferior Izquierdo	3520.A1, 3520.G2 3520.H4, 3520.H5 3520.H6, 95658884			

\* Nombres de los vehiculos, marcas, modelos, simbolos y logos, numero OE y otros numeros de terceros en el sitio web y catalogo solo son con fines de referencia.

**XSARA****N1****1997 - 2005**

Imagen	Clave del Producto y Descripción	Detalles	OEM
	<b>PE12058</b> SOPORTE	Posicion : Izquierda Y Derecha Peso : 0.3 kg / 0.661 lb	1844.34, 1844.51 96104506

**PE8002 / Kit De Suspension Y Direccion Delantero**
**ZX**
**N2**
**1991 - 1997**

**Piezas del Kit**

Imagen	RIW Codigo / Nombre	OEM	OEM	RIW Codigo / Nombre	Imagen
	<b>CI3003</b> Terminal Interior Delantero	3812.C0, 3812.CD 3812.E4, 3812C0 85048214, 96048214	1607322580, 1607322980 1634883880, 5087.34 5087.39, 5087.46 5087.61, 508767 508775, E459718	<b>CI4911</b> Tornillo Estabilizador Delantero	
	<b>PE2001</b> Terminal Exterior Delantero	3717.50, 3817.09 3817.10, 3817.18 3817.50, 3817.52 60501540, 9471000965	3521.69, 3521.71 3521.E5, 3521.E6	<b>PE6031</b> Horquillas Frontal Derecho Inferior	
	<b>PE6032</b> Horquillas Frontal Inferior Izquierdo	3520.A1, 3520.G2 3520.H4, 3520.H5 3520.H6, 95658884			

**ZX** **N2** **1991 - 1997**



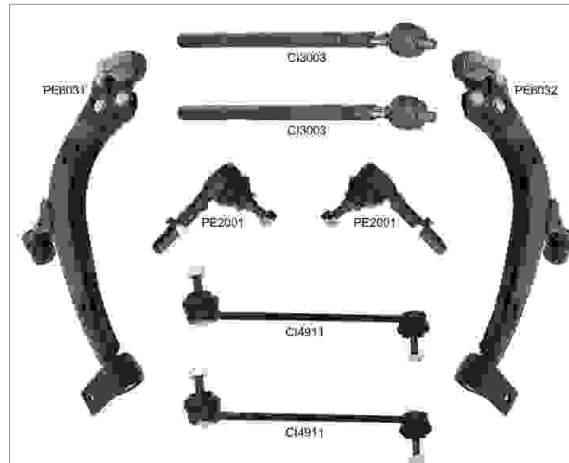



Imagen	Clave del Producto y Descripción	Detalles	OEM
	<b>PE12015K</b> SOPORTE DELANTERO	Chasis (Delantero / Trasero) : Delantero Posicion : Izquierda Y Derecha Peso : 0.54 kg / 1.190 lb Tipo de Material : Rubber	509465*, 96051355* 96051391*
	<b>PE12058</b> SOPORTE	Posicion : Izquierda Y Derecha Peso : 0.3 kg / 0.661 lb	1844.34, 1844.51 96104506

**RIW<sup>®</sup>**





**CUPRA**



**ATECA**
**I**
**2018 -**





Imagen	Clave del Producto y Descripción	Detalles	OEM
	<b>AU9013</b> HORQUILLAS TRASERO INFERIOR IZQUIERDO	Peso : 1,640 kg / 3.616 lb Tipo de Material : Chapa Metálica	5Q0505223D
	<b>VW9005</b> HORQUILLAS ARKA ALT ÖNDEN	Peso : 0,566 kg / 1.248 lb Tipo de Material : Chapa Metálica	5Q0501529C, 5Q0501529D 5Q0501529E, 5Q0501529F
	<b>AU11068</b> BUJES INFERIOR TRASERO	Chasis (Delantero / Trasero) : Trasera Posicion : Peso : 0,201 kg / 0.443 lb Tipo de Material : Metal	PART OF 5Q0505223D, PART OF 5Q0505224D
	<b>VW11037</b> BUJES	Posicion : Izquierda Y Derecha Peso : 0.11 kg / 0.243 lb	1K0505279A
	<b>VW11075</b> BUJES TRASERA	Chasis (Delantero / Trasero) : Trasera Posicion : Izquierda Y Derecha Peso : 0,870 kg / 1.918 lb Nota : FORWARD and INNER	Part of 5Q0501529C, Part of 5Q0501529D Part of 5Q0501529E, Part of 5Q0501529F
	<b>VW11076</b> BUJES TRASERA	Chasis (Delantero / Trasero) : Trasera Posicion : Izquierda Y Derecha Peso : 0,870 kg / 1.918 lb Nota : FORWARD and OUTER	Part of 5Q0501529C, Part of 5Q0501529D Part of 5Q0501529E, Part of 5Q0501529F

**FORMENTOR**
**I**
**2021 -**







Imagen	Clave del Producto y Descripción	Detalles	OEM
	<b>AU9012</b> HORQUILLAS TRASERO INFERIOR DERECHO	Peso : 1,640 kg / 3.616 lb Tipo de Material : Chapa Metálica	5Q0505224D
	<b>AU9013</b> HORQUILLAS TRASERO INFERIOR IZQUIERDO	Peso : 1,640 kg / 3.616 lb Tipo de Material : Chapa Metálica	5Q0505223D
	<b>VW9005</b> HORQUILLAS ARKA ALT ÖNDEN	Peso : 0,566 kg / 1.248 lb Tipo de Material : Chapa Metálica	5Q0501529C, 5Q0501529D 5Q0501529E, 5Q0501529F
	<b>AU11068</b> BUJES INFERIOR TRASERO	Chasis (Delantero / Trasero) : Trasera Posicion : Peso : 0,201 kg / 0.443 lb Tipo de Material : Metal	PART OF 5Q0505223D, PART OF 5Q0505224D

\* Nombres de los vehículos, marcas, modelos, símbolos y logos, número OE y otros números de terceros en el sitio web y catálogo solo son con fines de referencia.

**FORMENTOR**
**2021 -**

Imagen	Clave del Producto y Descripción	Detalles	OEM
	<b>VW11037</b> BUJES	Posicion : Izquierda Y Derecha Peso : 0.11 kg / 0.243 lb	1K0505279A
	<b>VW11056</b> BUJES TRASERA	Chasis (Delantero / Trasero) : Trasera Posicion : Izquierda Y Derecha Peso : 0.13 kg / 0.287 lb	1K0505203A, 1K0505323D 1K0505323G, 1K0505323H 1K0505323N, 5Q0505323C
	<b>VW11075</b> BUJES TRASERA	Chasis (Delantero / Trasero) : Trasera Posicion : Izquierda Y Derecha Peso : 0,870 kg / 1.918 lb Nota : FORWARD and INNER	Part of 5Q0501529C, Part of 5Q0501529D Part of 5Q0501529E, Part of 5Q0501529F
	<b>VW11076</b> BUJES TRASERA	Chasis (Delantero / Trasero) : Trasera Posicion : Izquierda Y Derecha Peso : 0,870 kg / 1.918 lb Nota : FORWARD and OUTER	Part of 5Q0501529C, Part of 5Q0501529D Part of 5Q0501529E, Part of 5Q0501529F

**LEON**
**2020 -**





Imagen	Clave del Producto y Descripción	Detalles	OEM
	<b>AU9012</b> HORQUILLAS TRASERO INFERIOR DERECHO	Peso : 1,640 kg / 3.616 lb Tipo de Material : Chapa Metálica	5Q0505224D
	<b>AU9013</b> HORQUILLAS TRASERO INFERIOR IZQUIERDO	Peso : 1,640 kg / 3.616 lb Tipo de Material : Chapa Metálica	5Q0505223D
	<b>AU11068</b> BUJES INFERIOR TRASERO	Chasis (Delantero / Trasero) : Trasera Posicion : Peso : 0,201 kg / 0.443 lb Tipo de Material : Metal	PART OF 5Q0505223D, PART OF 5Q0505224D
	<b>VW11037</b> BUJES	Posicion : Izquierda Y Derecha Peso : 0.11 kg / 0.243 lb	1K0505279A
	<b>VW11056</b> BUJES TRASERA	Chasis (Delantero / Trasero) : Trasera Posicion : Izquierda Y Derecha Peso : 0.13 kg / 0.287 lb	1K0505203A, 1K0505323D 1K0505323G, 1K0505323H 1K0505323N, 5Q0505323C
	<b>VW11076</b> BUJES TRASERA	Chasis (Delantero / Trasero) : Trasera Posicion : Izquierda Y Derecha Peso : 0,870 kg / 1.918 lb Nota : FORWARD and OUTER	Part of 5Q0501529C, Part of 5Q0501529D Part of 5Q0501529E, Part of 5Q0501529F

\* Nombres de los vehículos, marcas, modelos, símbolos y logos, número OE y otros números de terceros en el sitio web y catálogo solo son con fines de referencia.

**RIW<sup>®</sup>**

**DACIA**

**DOKKER**
**2012 - 2017**

Imagen	Clave del Producto y Descripción	Detalles	OEM
	<b>DC11001K</b> BUJES	Posicion : Izquierda Y Derecha Peso : 0,328 kg / 0.723 lb Nota : KIT	6040002245
	<b>DC12013K</b> SOPORTE	Posicion : Izquierda Y Derecha Peso : 0.432 kg / 0.952 lb Tipo de Material : Rulmanli Nota : AMORTÍSÖR TAKOZU RULMANLI	543A06915R, 543A0-6915R 6001547499, 60015474995 82002755528, 8200307941
	<b>DC12021</b> SOPORTE DELANTERO	Chasis (Delantero / Trasero) : Delantero Posicion : Izquierda Y Derecha Peso : 1.4 kg / 3.086 lb Nota : MOTOR TAKOZU	112101292R, 113751934R 113758972R
	<b>RN12118</b> SOPORTE DELANTERO	Chasis (Delantero / Trasero) : Delantero Posicion : Izquierda Y Derecha Peso : 1.46 kg / 3.219 lb Nota : MOTOR TAKOZU	113756731R, 113758078R

**DUSTER**
**2010 - 2018**

Imagen	Clave del Producto y Descripción	Detalles	OEM
	<b>DC11007</b> BUJES TRASERA	Chasis (Delantero / Trasero) : Trasera Posicion : Izquierda Y Derecha Peso : 0,194 kg / 0.428 lb	551107894R*, 551107894R 551119305R*, 551119305R part of 551107894R, part of 551119305R
	<b>DC12016K</b> GOMA DE BARRA ESTABILIZADORA DELANTERO	Chasis (Delantero / Trasero) : Delantero Posicion : Izquierda Y Derecha Peso : 0.124 kg / 0.273 lb Tipo de Material : Rubber Nota : VÍRAJ LASTÍĀI ARKA (İKİLİ)	562300111R*, 562300111R
	<b>DC12013K</b> SOPORTE	Posicion : Izquierda Y Derecha Peso : 0.432 kg / 0.952 lb Tipo de Material : Rulmanli Nota : AMORTÍSÖR TAKOZU RULMANLI	543A06915R, 543A0-6915R 6001547499, 60015474995 82002755528, 8200307941
	<b>RN12118</b> SOPORTE DELANTERO	Chasis (Delantero / Trasero) : Delantero Posicion : Izquierda Y Derecha Peso : 1.46 kg / 3.219 lb Nota : MOTOR TAKOZU	113756731R, 113758078R

**LODGY**
**2012 - 2022**

Imagen	Clave del Producto y Descripción	Detalles	OEM
	<b>DC11001K</b> BUJES	Posicion : Izquierda Y Derecha Peso : 0,328 kg / 0.723 lb Nota : KIT	6040002245

\* Nombres de los vehiculos, marcas, modelos, simbolos y logos, numero OE y otros numeros de terceros en el sitio web y catalogo solo son con fines de referencia.

**LODGY**
**2012 - 2022**

Imagen	Clave del Producto y Descripción	Detalles	OEM
	<b>DC12013K</b> SOPORTE	Posicion : Izquierda Y Derecha Peso : 0.432 kg / 0.952 lb Tipo de Material : Rulmanli Nota : AMORTİSÖR TAKOZU RULMANLI	543A06915R, 543A0-6915R 6001547499, 60015474995 82002755528, 8200307941
	<b>DC12021</b> SOPORTE DELANTERO	Chasis (Delantero / Trasero) : Delantero Posicion : Izquierda Y Derecha Peso : 1.4 kg / 3.086 lb Nota : MOTOR TAKOZU	112101292R, 113751934R 113758972R
	<b>RN12118</b> SOPORTE DELANTERO	Chasis (Delantero / Trasero) : Delantero Posicion : Izquierda Y Derecha Peso : 1.46 kg / 3.219 lb Nota : MOTOR TAKOZU	113756731R, 113758078R

**LOGAN**
**II**
**2012 - 2020**

Imagen	Clave del Producto y Descripción	Detalles	OEM
	<b>DC11001K</b> BUJES	Posicion : Izquierda Y Derecha Peso : 0,328 kg / 0.723 lb Nota : KIT	6040002245
	<b>DC12013K</b> SOPORTE	Posicion : Izquierda Y Derecha Peso : 0.432 kg / 0.952 lb Tipo de Material : Rulmanli Nota : AMORTİSÖR TAKOZU RULMANLI	543A06915R, 543A0-6915R 6001547499, 60015474995 82002755528, 8200307941
	<b>RN12118</b> SOPORTE DELANTERO	Chasis (Delantero / Trasero) : Delantero Posicion : Izquierda Y Derecha Peso : 1.46 kg / 3.219 lb Nota : MOTOR TAKOZU	113756731R, 113758078R

**LOGAN**
**LS**
**2004 - 2012**

Imagen	Clave del Producto y Descripción	Detalles	OEM
	<b>DC11001K</b> BUJES	Posicion : Izquierda Y Derecha Peso : 0,328 kg / 0.723 lb Nota : KIT	6040002245
	<b>DC12008K</b> GOMA DE BARRA ESTABILIZADORA DELANTERO	Chasis (Delantero / Trasero) : Delantero Posicion : Izquierda Y Derecha Peso : 0.102 kg / 0.225 lb Tipo de Material : Rubber Nota : 2 PCS	8200305119
	<b>DC12020</b> GOMA DE BARRA ESTABILIZADORA FRONTAL CENTRAL	Chasis (Delantero / Trasero) : Delantero Posicion : Peso : 0.03 kg / 0.066 lb Tipo de Material : Rubber Nota : VİRAJ ORTA LASTIĞI	6001547140

\* Nombres de los vehículos, marcas, modelos, símbolos y logos, número OE y otros números de terceros en el sitio web y catálogo solo son con fines de referencia.

**LOGAN LS 2004 - 2012**

Imagen	Clave del Producto y Descripción	Detalles	OEM
	<b>DC12020K</b> GOMA DE BARRA ESTABILIZADORA FRONTAL CENTRAL	Chasis (Delantero / Trasero) : Delantero Posicion : Peso : 0.06 kg / 0.132 lb Tipo de Material : Rubber Nota : VİRAJ ORTA LASTIĞI İKİLİ	6001547140*, 6001547140
	<b>DC12013K</b> SOPORTE	Posicion : Izquierda Y Derecha Peso : 0.432 kg / 0.952 lb Tipo de Material : Rulmanli Nota : AMORTİSÖR TAKOZU RULMANLI	543A06915R, 543A0-6915R 6001547499, 60015474995 82002755528, 8200307941
	<b>RN13022</b> Cubre Polvo De Direccion	Peso : 0.076 kg / 0.168 lb	4501260, 6001547607 6025 370 231, 6025370231 9161560

**LOGAN MCV II 2013 - 2020**

Imagen	Clave del Producto y Descripción	Detalles	OEM
	<b>DC12013K</b> SOPORTE	Posicion : Izquierda Y Derecha Peso : 0.432 kg / 0.952 lb Tipo de Material : Rulmanli Nota : AMORTİSÖR TAKOZU RULMANLI	543A06915R, 543A0-6915R 6001547499, 60015474995 82002755528, 8200307941
	<b>DC12021</b> SOPORTE DELANTERO	Chasis (Delantero / Trasero) : Delantero Posicion : Izquierda Y Derecha Peso : 1.4 kg / 3.086 lb Nota : MOTOR TAKOZU	112101292R, 113751934R 113758972R
	<b>RN12118</b> SOPORTE DELANTERO	Chasis (Delantero / Trasero) : Delantero Posicion : Izquierda Y Derecha Peso : 1.46 kg / 3.219 lb Nota : MOTOR TAKOZU	113756731R, 113758078R

**LOGAN MCV KS 2007 - 2013**

Imagen	Clave del Producto y Descripción	Detalles	OEM
	<b>DC11001K</b> BUJES	Posicion : Izquierda Y Derecha Peso : 0,328 kg / 0.723 lb Nota : KIT	6040002245
	<b>DC12020</b> GOMA DE BARRA ESTABILIZADORA FRONTAL CENTRAL	Chasis (Delantero / Trasero) : Delantero Posicion : Peso : 0.03 kg / 0.066 lb Tipo de Material : Rubber Nota : VİRAJ ORTA LASTIĞI	6001547140
	<b>DC12020K</b> GOMA DE BARRA ESTABILIZADORA FRONTAL CENTRAL	Chasis (Delantero / Trasero) : Delantero Posicion : Peso : 0.06 kg / 0.132 lb Tipo de Material : Rubber Nota : VİRAJ ORTA LASTIĞI İKİLİ	6001547140*, 6001547140

\* Nombres de los vehiculos, marcas, modelos, simbolos y logos, numero OE y otros numeros de terceros en el sitio web y catalogo solo son con fines de referencia.

**LOGAN MCV** **KS** **2007 - 2013**

Imagen	Clave del Producto y Descripción	Detalles	OEM
	<b>DC12013K</b> SOPORTE	Posicion : Izquierda Y Derecha Peso : 0.432 kg / 0.952 lb Tipo de Material : Rulmanli Nota : AMORTİSÖR TAKOZU RULMANLI	543A06915R, 543A0-6915R 6001547499, 60015474995 82002755528, 8200307941
	<b>RN13022</b> Cubre Polvo De Direccion	Peso : 0.076 kg / 0.168 lb	4501260, 6001547607 6025 370 231, 6025370231 9161560

**PICK-UP** **1975 - 2006**

Imagen	Clave del Producto y Descripción	Detalles	OEM
	<b>DC12013K</b> SOPORTE	Posicion : Izquierda Y Derecha Peso : 0.432 kg / 0.952 lb Tipo de Material : Rulmanli Nota : AMORTİSÖR TAKOZU RULMANLI	543A06915R, 543A0-6915R 6001547499, 60015474995 82002755528, 8200307941

**SANDERO** **2008 - 2012**

Imagen	Clave del Producto y Descripción	Detalles	OEM
	<b>DC11001K</b> BUJES	Posicion : Izquierda Y Derecha Peso : 0,328 kg / 0.723 lb Nota : KIT	6040002245
	<b>DC12008K</b> GOMA DE BARRA ESTABILIZADORA DELANTERO	Chasis (Delantero / Trasero) : Delantero Posicion : Izquierda Y Derecha Peso : 0.102 kg / 0.225 lb Tipo de Material : Rubber Nota : 2 PCS	8200305119
	<b>DC12020</b> GOMA DE BARRA ESTABILIZADORA FRONTAL CENTRAL	Chasis (Delantero / Trasero) : Delantero Posicion : Peso : 0.03 kg / 0.066 lb Tipo de Material : Rubber Nota : VİRAJ ORTA LASTIĞI	6001547140
	<b>DC12020K</b> GOMA DE BARRA ESTABILIZADORA FRONTAL CENTRAL	Chasis (Delantero / Trasero) : Delantero Posicion : Peso : 0.06 kg / 0.132 lb Tipo de Material : Rubber Nota : VİRAJ ORTA LASTIĞI İKİLİ	6001547140*, 6001547140
	<b>DC12013K</b> SOPORTE	Posicion : Izquierda Y Derecha Peso : 0.432 kg / 0.952 lb Tipo de Material : Rulmanli Nota : AMORTİSÖR TAKOZU RULMANLI	543A06915R, 543A0-6915R 6001547499, 60015474995 82002755528, 8200307941
	<b>RN13022</b> Cubre Polvo De Direccion	Peso : 0.076 kg / 0.168 lb	4501260, 6001547607 6025 370 231, 6025370231 9161560

\* Nombres de los vehiculos, marcas, modelos, simbolos y logos, numero OE y otros numeros de terceros en el sitio web y catalogo solo son con fines de referencia.



**SANDERO**
**II**
**2013 - 2020**





Imagen	Clave del Producto y Descripción	Detalles	OEM
	<b>DC12013K</b> SOPORTE	Posicion : Izquierda Y Derecha Peso : 0.432 kg / 0.952 lb Tipo de Material : Rulmanli Nota : AMORTİSÖR TAKOZU RULMANLI	543A06915R, 543A0-6915R 6001547499, 60015474995 82002755528, 8200307941
	<b>DC12021</b> SOPORTE DELANTERO	Chasis (Delantero / Trasero) : Delantero Posicion : Izquierda Y Derecha Peso : 1.4 kg / 3.086 lb Nota : MOTOR TAKOZU	112101292R, 113751934R 113758972R
	<b>RN12118</b> SOPORTE DELANTERO	Chasis (Delantero / Trasero) : Delantero Posicion : Izquierda Y Derecha Peso : 1.46 kg / 3.219 lb Nota : MOTOR TAKOZU	113756731R, 113758078R







**RIW<sup>®</sup>**

**DAEWOO**

**KALOS**
**2002 - 2011**

Imagen	Clave del Producto y Descripción	Detalles	OEM
	<b>CV12008</b> SOPORTE	Chasis (Delantero / Trasero) : Delantero Posicion : Izquierda Y Derecha Peso : 0,215 kg / 0.474 lb Nota : AMORTİSÖR TAKOZU MODİFYELİ	90904864, 95015324
	<b>CV12017</b> SOPORTE TRASERA	Chasis (Delantero / Trasero) : Trasera Posicion : Izquierda Y Derecha Peso : 0.05 kg / 0.110 lb	96456715
	<b>CV12018</b> SOPORTE TRASERA	Chasis (Delantero / Trasero) : Trasera Posicion : Izquierda Y Derecha Peso : 0.225 kg / 0.496 lb	96456713
	<b>CV12801</b> SOPORTE TRASERA	Chasis (Delantero / Trasero) : Trasera Posicion : Izquierda Y Derecha Peso : 0.275 kg / 0.606 lb Nota : KIT = CV12017 and CV12018	96456713, 96456715

**LACETTI**
**2004 - 2012**

Imagen	Clave del Producto y Descripción	Detalles	OEM
	<b>CV11009K</b> BUJES CENTRAL	Posicion : Peso : 0.232 kg / 0.511 lb Nota : 2 ADET KİT	96378346*, 96378346
	<b>CV12009</b> GOMA DE BARRA ESTABILIZADORA DELANTERO	Chasis (Delantero / Trasero) : Delantero Posicion : Izquierda Y Derecha Peso : 0.07 kg / 0.154 lb Tipo de Material : Rubber Nota : VİRAJ LASTIĞI 17mm	96434540, 96474040 96549923, 96839848
	<b>CV12009K</b> GOMA DE BARRA ESTABILIZADORA DELANTERO	Chasis (Delantero / Trasero) : Delantero Posicion : Izquierda Y Derecha Peso : 0.14 kg / 0.309 lb Tipo de Material : Rubber Nota : 2 PCS / D=Ø17mm	96434540*, 96474040* 96549923*, 96839848*
	<b>CV12015</b> GOMA DE BARRA ESTABILIZADORA TRASERA	Chasis (Delantero / Trasero) : Trasera Posicion : Izquierda Y Derecha Peso : 0.11 kg / 0.243 lb	96407755, 96434543 96933805, 96941966
	<b>CV12015K</b> GOMA DE BARRA ESTABILIZADORA TRASERA	Chasis (Delantero / Trasero) : Trasera Posicion : Izquierda Y Derecha Peso : 0.22 kg / 0.485 lb Nota : İKİLİ	96407755, 96434543 96933805, 96941966
	<b>OP12148</b> SOPORTE DELANTERO	Chasis (Delantero / Trasero) : Delantero Posicion : Izquierda Y Derecha Peso : 0.08 kg / 0.176 lb	344518, 90374844 94535236

\* Nombres de los vehículos, marcas, modelos, símbolos y logos, número OE y otros números de terceros en el sitio web y catálogo solo son con fines de referencia.

**LACETTI**
**2004 - 2012**

Imagen	Clave del Producto y Descripción	Detalles	OEM
	<b>CV12013</b> SOPORTE	Posicion : Izquierda Y Derecha Peso : 2.5 kg / 5.512 lb Nota : MOTOR TAKOZU	5486673, 96550232 96550234
	<b>CV12014</b> SOPORTE	Posicion : Izquierda Y Derecha Peso : 1.6 kg / 3.527 lb Nota : MOTOR TAKOZU	96550235

**MATIZ**
**1995 - 2000**

Imagen	Clave del Producto y Descripción	Detalles	OEM
	<b>CV12010</b> GOMA DE BARRA ESTABILIZADORA DELANTERO	Chasis (Delantero / Trasero) : Delantero Posicion : Izquierda Y Derecha Peso : 0.05 kg / 0.110 lb Tipo de Material : Rubber Nota : VİRAJ LASTIĞI 20,5 mm	96322618, 96507898
	<b>CV12010K</b> GOMA DE BARRA ESTABILIZADORA DELANTERO	Chasis (Delantero / Trasero) : Delantero Posicion : Izquierda Y Derecha Peso : 0.1 kg / 0.220 lb Tipo de Material : Rubber Nota : 2 PCS / D=Ø20,5mm	96322618*
	<b>CV12008</b> SOPORTE	Chasis (Delantero / Trasero) : Delantero Posicion : Izquierda Y Derecha Peso : 0,215 kg / 0.474 lb Nota : AMORTİSÖR TAKOZU MODİFYELİ	90904864, 95015324

**NUBIRA**
**II**
**2003 - 2009**

Imagen	Clave del Producto y Descripción	Detalles	OEM
	<b>CV11009K</b> BUJES CENTRAL	Posicion : Peso : 0.232 kg / 0.511 lb Nota : 2 ADET KİT	96378346*, 96378346
	<b>CV12015</b> GOMA DE BARRA ESTABILIZADORA TRASERA	Chasis (Delantero / Trasero) : Trasera Posicion : Izquierda Y Derecha Peso : 0.11 kg / 0.243 lb	96407755, 96434543 96933805, 96941966
	<b>CV12015K</b> GOMA DE BARRA ESTABILIZADORA TRASERA	Chasis (Delantero / Trasero) : Trasera Posicion : Izquierda Y Derecha Peso : 0.22 kg / 0.485 lb Nota : İKİLİ	96407755, 96434543 96933805, 96941966
	<b>OP12148</b> SOPORTE DELANTERO	Chasis (Delantero / Trasero) : Delantero Posicion : Izquierda Y Derecha Peso : 0.08 kg / 0.176 lb	344518, 90374844 94535236

\* Nombres de los vehículos, marcas, modelos, símbolos y logos, número OE y otros números de terceros en el sitio web y catálogo solo son con fines de referencia.

**NUBIRA**
**II**
**2003 - 2009**

Imagen	Clave del Producto y Descripción	Detalles	OEM
	<b>CV12013</b> SOPORTE	Posicion : Izquierda Y Derecha Peso : 2.5 kg / 5.512 lb Nota : MOTOR TAKOZU	5486673, 96550232 96550234
	<b>CV12014</b> SOPORTE	Posicion : Izquierda Y Derecha Peso : 1.6 kg / 3.527 lb Nota : MOTOR TAKOZU	96550235

**REZZO**
**KLAU**
**2000 - 2011**

Imagen	Clave del Producto y Descripción	Detalles	OEM
	<b>CV11009K</b> BUJES CENTRAL	Posicion : Peso : 0.232 kg / 0.511 lb Nota : 2 ADET KIT	96378346*, 96378346

**TICO**
**1995 - 2000**

Imagen	Clave del Producto y Descripción	Detalles	OEM
	<b>CV12010</b> GOMA DE BARRA ESTABILIZADORA DELANTERO	Chasis (Delantero / Trasero) : Delantero Posicion : Izquierda Y Derecha Peso : 0.05 kg / 0.110 lb Tipo de Material : Rubber Nota : VÍRAJ LASTIĀI 20,5 mm	96322618, 96507898
	<b>CV12010K</b> GOMA DE BARRA ESTABILIZADORA DELANTERO	Chasis (Delantero / Trasero) : Delantero Posicion : Izquierda Y Derecha Peso : 0.1 kg / 0.220 lb Tipo de Material : Rubber Nota : 2 PCS / D=Ø20,5mm	96322618*

**RIW<sup>®</sup>**

**DAIHATSU**

**SIRION**

**M300**

**2005 - 2010**

Imagen	Clave del Producto y Descripción	Detalles	OEM
	<p><b>DH11006</b> BUJES FRONTAL INFERIOR</p>	<p>Chasis (Delantero / Trasero) : Delantero Posicion : Peso : 0,25 kg / 0.551 lb</p>	<p>48655B1010, 48655-B1010</p>
	<p><b>DH11007</b> BUJES INFERIOR</p>	<p>Posicion : Peso : 0,12 kg / 0.265 lb</p>	<p>48654B2010, 48654-B2010</p>

**RIW<sup>®</sup>**

**DODGE**

**600**
**1983 - 1988**

Imagen	Clave del Producto y Descripción	Detalles	OEM
	<b>CV3116</b> TERMINAL INTERIOR DELANTERO	Peso : 0,595 kg / 1.312 lb Longitud : 290 mm / 11.42 inch Tamaño de la Rosca : M14X1,5 Diámetro de Cuerda del Perno : M14X1,5	26026745, 4333104 7839153

**ARIES**
**I**
**1981 - 1984**

Imagen	Clave del Producto y Descripción	Detalles	OEM
	<b>CV3116</b> TERMINAL INTERIOR DELANTERO	Peso : 0,595 kg / 1.312 lb Longitud : 290 mm / 11.42 inch Tamaño de la Rosca : M14X1,5 Diámetro de Cuerda del Perno : M14X1,5	26026745, 4333104 7839153

**ARIES**
**II**
**1985 - 1989**

Imagen	Clave del Producto y Descripción	Detalles	OEM
	<b>CV3116</b> TERMINAL INTERIOR DELANTERO	Peso : 0,595 kg / 1.312 lb Longitud : 290 mm / 11.42 inch Tamaño de la Rosca : M14X1,5 Diámetro de Cuerda del Perno : M14X1,5	26026745, 4333104 7839153

**ASPEN**
**1976 - 1980**

Imagen	Clave del Producto y Descripción	Detalles	OEM
	<b>CY11014</b> BUJES FRONTAL SUPERIOR	Chasis (Delantero / Trasero) : Delantero Posicion : Peso : 0.117 kg / 0.258 lb	3815702, 4014061 4014095, 4106195
	<b>CY11014K</b> BUJES FRONTAL SUPERIOR	Chasis (Delantero / Trasero) : Delantero Posicion : Peso : 0.234 kg / 0.516 lb Nota : 2 PCS	3815702, 4014061 4014095, 4106195

**AVENGER**
**I**
**1995 - 2000**

Imagen	Clave del Producto y Descripción	Detalles	OEM
	<b>MI5001</b> HORQUILLAS ÖN ALT ÖNDEN	Peso : 2,350 kg / 5.181 lb Tipo de Material : Acero Forjado	MB912509, MR296295 MR325577
	<b>MI5002</b> HORQUILLAS ÖN ALT ARKADAN	Peso : 3,850 kg / 8.488 lb Tipo de Material : Acero Forjado	MB912512, MR162582 MR162584, MR296288 MR296320



\* Nombres de los vehículos, marcas, modelos, símbolos y logos, número OE y otros números de terceros en el sitio web y catálogo solo son con fines de referencia.



**AVENGER**
**I**
**1995 - 2000**

Imagen	Clave del Producto y Descripción	Detalles	OEM
	<b>MI5003</b> HORQUILLAS ÖN ALT ARKADAN	Peso : 3,850 kg / 8.488 lb Tipo de Material : Acero Forjado	MB912511, MR162581 MR162583, MR296287 MR296319

**AVENGER**
**II**
**2007 - 2014**

Imagen	Clave del Producto y Descripción	Detalles	OEM
	<b>CY3009</b> TERMINAL INTERIOR DELANTERO	Peso : 0,615 kg / 1.356 lb Longitud : 313 mm / 12.32 inch Tamaño de la Rosca : M14X1,5 Diámetro de Cuerda del Perno : M14X1,5	4743873AE, 4743878AF 4743879AF, 5272822AE 68040223AA, 68040223AD 68040223AE
	<b>CY6015</b> HORQUILLAS FRONTAL DERECHO INFERIOR	Peso : 5,5 kg / 12.125 lb Tipo de Material : Döküm Çelik	5085408AC, 5085408AF 5085408AH, 5085408AJ 5085408AK
	<b>CY6016</b> HORQUILLAS FRONTAL INFERIOR IZQUIERDO	Peso : 5,5 kg / 12.125 lb Tipo de Material : Döküm Çelik	5085407AB, 5085407AC 5085407AD, 5085407AF 5085407AH, 5085407AJ 5085407AK

**CALIBER**
**2006 - 2012**

Imagen	Clave del Producto y Descripción	Detalles	OEM
	<b>JP4016</b> TORNILLO ESTABILIZADOR DELANTERO	Peso : 0,195 kg / 0.430 lb Longitud : 148,5 mm / 5.85 inch	4656351AA, 4762137 5151803AA, F1CZ5A486AA F5CZ5A486AB
	<b>JP11001</b> BUJES	Posicion : Izquierda Y Derecha Peso : 0,292 kg / 0.644 lb	5105 040AB*, 5105 040AB-P 5105 040AF*, 5105 040AF-P 5105 041AG*, 5105 041A-P 5105040AD*, 5105040AD-P 5105040AH*, 5105040AH-P
	<b>CI11019</b> BUJES INFERIOR TRASERO	Chasis (Delantero / Trasero) : Trasera Posicion : Peso : 0.515 kg / 1.135 lb	1611856180, 4120A125 4120A181, 5131.H5 5272714AA

**CARAVAN**
**I**
**1984 - 1990**

Imagen	Clave del Producto y Descripción	Detalles	OEM
	<b>CV3116</b> TERMINAL INTERIOR DELANTERO	Peso : 0,595 kg / 1.312 lb Longitud : 290 mm / 11.42 inch Tamaño de la Rosca : M14X1,5 Diámetro de Cuerda del Perno : M14X1,5	26026745, 4333104 7839153

\* Nombres de los vehículos, marcas, modelos, símbolos y logos, número OE y otros números de terceros en el sitio web y catálogo solo son con fines de referencia.

**CARAVAN IV 2001 - 2007**

Imagen	Clave del Producto y Descripción	Detalles	OEM
	<b>CY6017</b> HORQUILLAS FRONTAL DERECHO INFERIOR	Peso : 4,9 kg / 10.803 lb Tipo de Material : Döküm Çelik	4743834AA, 4743834AB 4766622AA, K620004
	<b>CY6018</b> HORQUILLAS FRONTAL INFERIOR IZQUIERDO	Peso : 4,9 kg / 10.803 lb Tipo de Material : Döküm Çelik	4743834AA, 4743835AA 4743835AB, 4766623AA

**CHALLENGER III 2008 - 2014**

Imagen	Clave del Producto y Descripción	Detalles	OEM
	<b>DO5006</b> HORQUILLAS FRONTAL DERECHO INFERIOR	Tipo de Material : Döküm Çelik	05180606AA, 05290828AA 05290828AB, 4782612AC 4782612AD, 5180606AA 5290828AA, 5290828AB
	<b>DO5007</b> HORQUILLAS FRONTAL INFERIOR IZQUIERDO	Tipo de Material : Döküm Çelik	05180607AA, 05290829AA 05290829AB, 4782613AC 4782613AD, 5180607AA 5290829AA, 5290829AB
	<b>DO11007</b> BUJES	Posicion : Izquierda Y Derecha Peso : 0,57 kg / 1.257 lb	05168652AC, Part Of 05168652AC
	<b>DO11009</b> BUJES FRONTAL SUPERIOR	Chasis (Delantero / Trasero) : Delantero Posicion : Peso : 0,284 kg / 0.626 lb	04782666AE*, 04782666AE-P 68045130AE*, 68045130AE-P Part of 04782666AE, Part of 68045130AE

**CHALLENGER III FACELIFT 2015 -**

Imagen	Clave del Producto y Descripción	Detalles	OEM
	<b>DO5006</b> HORQUILLAS FRONTAL DERECHO INFERIOR	Tipo de Material : Döküm Çelik	05180606AA, 05290828AA 05290828AB, 4782612AC 4782612AD, 5180606AA 5290828AA, 5290828AB
	<b>DO5007</b> HORQUILLAS FRONTAL INFERIOR IZQUIERDO	Tipo de Material : Döküm Çelik	05180607AA, 05290829AA 05290829AB, 4782613AC 4782613AD, 5180607AA 5290829AA, 5290829AB
	<b>DO11007</b> BUJES	Posicion : Izquierda Y Derecha Peso : 0,57 kg / 1.257 lb	05168652AC, Part Of 05168652AC

\* Nombres de los vehículos, marcas, modelos, símbolos y logos, número OE y otros números de terceros en el sitio web y catálogo solo son con fines de referencia.

**CHARGER V 1983 - 1987**

Imagen	Clave del Producto y Descripción	Detalles	OEM
	<b>CV3116</b> TERMINAL INTERIOR DELANTERO	Peso : 0,595 kg / 1.312 lb Longitud : 290 mm / 11.42 inch Tamaño de la Rosca : M14X1,5 Diámetro de Cuerda del Perno : M14X1,5	26026745, 4333104 7839153

**CHARGER VI 2006 - 2010**

Imagen	Clave del Producto y Descripción	Detalles	OEM
	<b>DO5006</b> HORQUILLAS FRONTAL DERECHO INFERIOR	Tipo de Material : Döküm Çelik	05180606AA, 05290828AA 05290828AB, 4782612AC 4782612AD, 5180606AA 5290828AA, 5290828AB
	<b>DO5007</b> HORQUILLAS FRONTAL INFERIOR IZQUIERDO	Tipo de Material : Döküm Çelik	05180607AA, 05290829AA 05290829AB, 4782613AC 4782613AD, 5180607AA 5290829AA, 5290829AB
	<b>CY11009</b> BUJES	Posicion : Izquierda Y Derecha Peso : 0,373 kg / 0.822 lb	4782613AC, 5070123 5180607AA
	<b>DO11009</b> BUJES FRONTAL SUPERIOR	Chasis (Delantero / Trasero) : Delantero Posicion : Peso : 0,284 kg / 0.626 lb	04782666AE*, 04782666AE-P 68045130AE*, 68045130AE-P Part of 04782666AE, Part of 68045130AE

**CHARGER VII 2011 - 2014**

Imagen	Clave del Producto y Descripción	Detalles	OEM
	<b>CY3008</b> TERMINAL INTERIOR DELANTERO	Peso : 0,529 kg / 1.166 lb Longitud : 210 mm / 8.27 inch Tamaño de la Rosca : M14X1,5 Diámetro de Cuerda del Perno : M16X1,5	68158379AA
	<b>DO5006</b> HORQUILLAS FRONTAL DERECHO INFERIOR	Tipo de Material : Döküm Çelik	05180606AA, 05290828AA 05290828AB, 4782612AC 4782612AD, 5180606AA 5290828AA, 5290828AB
	<b>DO5007</b> HORQUILLAS FRONTAL INFERIOR IZQUIERDO	Tipo de Material : Döküm Çelik	05180607AA, 05290829AA 05290829AB, 4782613AC 4782613AD, 5180607AA 5290829AA, 5290829AB
	<b>DO11007</b> BUJES	Posicion : Izquierda Y Derecha Peso : 0,57 kg / 1.257 lb	05168652AC, Part Of 05168652AC

\* Nombres de los vehículos, marcas, modelos, símbolos y logos, número OE y otros números de terceros en el sitio web y catálogo solo son con fines de referencia.

**CHARGER**
**VII**
**2011 - 2014**

Imagen	Clave del Producto y Descripción	Detalles	OEM
	<b>DO11009</b> BUJES FRONTAL SUPERIOR	Chasis (Delantero / Trasero) : Delantero Posicion : Peso : 0,284 kg / 0.626 lb	04782666AE*, 04782666AE-P 68045130AE*, 68045130AE-P Part of 04782666AE, Part of 68045130AE

**CHARGER**
**VII FACELIFT**
**2015 -**

Imagen	Clave del Producto y Descripción	Detalles	OEM
	<b>DO5006</b> HORQUILLAS FRONTAL DERECHO INFERIOR	Tipo de Material : Döküm Çelik	05180606AA, 05290828AA 05290828AB, 4782612AC 4782612AD, 5180606AA 5290828AA, 5290828AB
	<b>DO5007</b> HORQUILLAS FRONTAL INFERIOR IZQUIERDO	Tipo de Material : Döküm Çelik	05180607AA, 05290829AA 05290829AB, 4782613AC 4782613AD, 5180607AA 5290829AA, 5290829AB
	<b>DO11007</b> BUJES	Posicion : Izquierda Y Derecha Peso : 0,57 kg / 1.257 lb	05168652AC, Part Of 05168652AC

**DAKOTA**
**I**
**1987 - 1996**





Imagen	Clave del Producto y Descripción	Detalles	OEM
	<b>CY11014</b> BUJES FRONTAL SUPERIOR	Chasis (Delantero / Trasero) : Delantero Posicion : Peso : 0.117 kg / 0.258 lb	3815702, 4014061 4014095, 4106195
	<b>CY11014K</b> BUJES FRONTAL SUPERIOR	Chasis (Delantero / Trasero) : Delantero Posicion : Peso : 0.234 kg / 0.516 lb Nota : 2 PCS	3815702, 4014061 4014095, 4106195

**DAKOTA**
**II**
**1997 - 2004**

Imagen	Clave del Producto y Descripción	Detalles	OEM
	<b>DO6003</b> HORQUILLAS FRONTAL DERECHO INFERIOR	Peso : 1,020 kg / 2.249 lb Tipo de Material : Döküm Çelik	52106396AA
	<b>DO6004</b> HORQUILLAS FRONTAL INFERIOR IZQUIERDO	Peso : 1,020 kg / 2.249 lb Tipo de Material : Döküm Çelik	52106397AA

\* Nombres de los vehículos, marcas, modelos, símbolos y logos, número OE y otros números de terceros en el sitio web y catálogo solo son con fines de referencia.





**DAKOTA II 1997 - 2004**

Imagen	Clave del Producto y Descripción	Detalles	OEM
	<b>CY11014</b> BUJES FRONTAL SUPERIOR	Chasis (Delantero / Trasero) : Delantero Posicion : Peso : 0.117 kg / 0.258 lb	3815702, 4014061 4014095, 4106195
	<b>CY11014K</b> BUJES FRONTAL SUPERIOR	Chasis (Delantero / Trasero) : Delantero Posicion : Peso : 0.234 kg / 0.516 lb Nota : 2 PCS	3815702, 4014061 4014095, 4106195
	<b>DO11003</b> BUJES	Posicion : Izquierda Y Derecha Peso : 0.178 kg / 0.392 lb	52037673, 52037893 K7276A
	<b>DO11003K</b> BUJES	Posicion : Izquierda Y Derecha Peso : 0.356 kg / 0.785 lb Nota : 2 ADET KIT	52037673, 52037893 K7276A

**DART IV 2ND FACELIFT 1973 - 1976**

Imagen	Clave del Producto y Descripción	Detalles	OEM
	<b>BU4001</b> TORNILLO ESTABILIZADOR DELANTERO	Peso : 0,205 kg / 0.452 lb Longitud : 148 mm / 5.83 inch	14083559, 22500910 2500910, 25621457 3632980, 3633791 386154, 3872452 3879218, 3879829

**DART PF 2013 - 2016**

Imagen	Clave del Producto y Descripción	Detalles	OEM
	<b>DO2014</b> TERMINAL EXTERIOR FRONTAL DERECHO	Peso : 0,42 kg / 0.926 lb Longitud : 94 mm / 3.70 inch	68185502AA, 68185502AB 68185502AC
	<b>DO2015</b> TERMINAL EXTERIOR FRONTAL IZQUIERDO	Peso : 0,42 kg / 0.926 lb Longitud : 94 mm / 3.70 inch	68185503AA, 68185503AB 68185503AC
	<b>CY4013</b> TORNILLO ESTABILIZADOR DELANTERO	Peso : 0,488 kg / 1.076 lb Longitud : 288 mm / 11.34 inch Diametro de Cuerda del Perno : M10X1,25	68164037AA
	<b>DO4010</b> TORNILLO ESTABILIZADOR TRASERO DERECHA	Peso : 0,333 kg / 0.734 lb	68164042AA

\* Nombres de los vehículos, marcas, modelos, símbolos y logos, número OE y otros números de terceros en el sitio web y catálogo solo son con fines de referencia.

**DART** **PF** **2013 - 2016**

Imagen	Clave del Producto y Descripción	Detalles	OEM
	<b>DO4011</b> TORNILLO ESTABILIZADOR TRASERO IZQUIERDO	Peso : 0,333 kg / 0.734 lb	68164043AA

**DAYTONA** **I** **1984 - 1986**

Imagen	Clave del Producto y Descripción	Detalles	OEM
	<b>CV3116</b> TERMINAL INTERIOR DELANTERO	Peso : 0,595 kg / 1.312 lb Longitud : 290 mm / 11.42 inch Tamaño de la Rosca : M14X1,5 Diámetro de Cuerda del Perno : M14X1,5	26026745, 4333104 7839153

**DIPLOMAT** **I** **1977 - 1979**

Imagen	Clave del Producto y Descripción	Detalles	OEM
	<b>CY11014</b> BUJES FRONTAL SUPERIOR	Chasis (Delantero / Trasero) : Delantero Posicion : Peso : 0.117 kg / 0.258 lb	3815702, 4014061 4014095, 4106195
	<b>CY11014K</b> BUJES FRONTAL SUPERIOR	Chasis (Delantero / Trasero) : Delantero Posicion : Peso : 0.234 kg / 0.516 lb Nota : 2 PCS	3815702, 4014061 4014095, 4106195

**DIPLOMAT** **II** **1980 - 1984**

Imagen	Clave del Producto y Descripción	Detalles	OEM
	<b>CY11014</b> BUJES FRONTAL SUPERIOR	Chasis (Delantero / Trasero) : Delantero Posicion : Peso : 0.117 kg / 0.258 lb	3815702, 4014061 4014095, 4106195
	<b>CY11014K</b> BUJES FRONTAL SUPERIOR	Chasis (Delantero / Trasero) : Delantero Posicion : Peso : 0.234 kg / 0.516 lb Nota : 2 PCS	3815702, 4014061 4014095, 4106195

**DIPLOMAT** **III** **1985 - 1989**

Imagen	Clave del Producto y Descripción	Detalles	OEM
	<b>CY11014</b> BUJES FRONTAL SUPERIOR	Chasis (Delantero / Trasero) : Delantero Posicion : Peso : 0.117 kg / 0.258 lb	3815702, 4014061 4014095, 4106195

\* Nombres de los vehículos, marcas, modelos, símbolos y logos, número OE y otros números de terceros en el sitio web y catálogo solo son con fines de referencia.







**DIPLOMAT**
**III**
**1985 - 1989**

Imagen	Clave del Producto y Descripción	Detalles	OEM
	<b>CY11014K</b> BUJES FRONTAL SUPERIOR	Chasis (Delantero / Trasero) : Delantero Posicion : Peso : 0.234 kg / 0.516 lb Nota : 2 PCS	3815702, 4014061 4014095, 4106195

**DURANGO**
**1985 - 1989**

Imagen	Clave del Producto y Descripción	Detalles	OEM
	<b>CV3116</b> TERMINAL INTERIOR DELANTERO	Peso : 0,595 kg / 1.312 lb Longitud : 290 mm / 11.42 inch Tamaño de la Rosca : M14X1,5 Diámetro de Cuerda del Perno : M14X1,5	26026745, 4333104 7839153

**DURANGO**
**I**
**1998 - 2003**

Imagen	Clave del Producto y Descripción	Detalles	OEM
	<b>DO4009</b> TORNILLO ESTABILIZADOR TRASERA	Peso : 0,487 kg / 1.074 lb Longitud : 220 mm / 8.66 inch	52106057AA, 52106058AA
	<b>DO6003</b> HORQUILLAS FRONTAL DERECHO INFERIOR	Peso : 1,020 kg / 2.249 lb Tipo de Material : Döküm Çelik	52106396AA
	<b>DO6004</b> HORQUILLAS FRONTAL INFERIOR IZQUIERDO	Peso : 1,020 kg / 2.249 lb Tipo de Material : Döküm Çelik	52106397AA
	<b>CY11014</b> BUJES FRONTAL SUPERIOR	Chasis (Delantero / Trasero) : Delantero Posicion : Peso : 0.117 kg / 0.258 lb	3815702, 4014061 4014095, 4106195
	<b>CY11014K</b> BUJES FRONTAL SUPERIOR	Chasis (Delantero / Trasero) : Delantero Posicion : Peso : 0.234 kg / 0.516 lb Nota : 2 PCS	3815702, 4014061 4014095, 4106195
	<b>DO11003</b> BUJES	Posicion : Izquierda Y Derecha Peso : 0.178 kg / 0.392 lb	52037673, 52037893 K7276A
	<b>DO11003K</b> BUJES	Posicion : Izquierda Y Derecha Peso : 0.356 kg / 0.785 lb Nota : 2 ADET KIT	52037673, 52037893 K7276A









\* Nombres de los vehículos, marcas, modelos, símbolos y logos, número OE y otros números de terceros en el sitio web y catálogo solo son con fines de referencia.



**DURANGO**
**II**
**2004 - 2009**

Imagen	Clave del Producto y Descripción	Detalles	OEM
	<b>DO6011</b> HORQUILLAS FRONTAL SUPERIOR	Peso : 1,400 kg / 3.086 lb Tipo de Material : Aluminio	51206678AA, 52106577AA 52106577AB, 52106577AE 52106577AF, 52106577AH 52106577AI, 52106578AA

**DURANGO**
**III**
**2011 - 2013**

Imagen	Clave del Producto y Descripción	Detalles	OEM
	<b>DO1002</b> RÓTULA FRONTAL INFERIOR	Peso : 0,65 kg / 1.433 lb Medida de Cono : Ø18 Diámetro de Cuerda del Perno : M16X1,5 Diámetro del Cuerpo de la Rotu : Ø44,5	68069648AB, 68282728AB 68282729AB, 68291038AB 68291039AB, 68298603AB
	<b>DO1004</b> RÓTULA FRONTAL SUPERIOR	Peso : 0,42 kg / 0.926 lb	68217808AA, 68217809AA
	<b>DO2011</b> TERMINAL EXTERIOR FRONTAL DERECHO	Peso : 1,1 kg / 2.425 lb Longitud : 230 mm / 9.06 inch Tamaño de la Rosca : M18X1,5 Diámetro de Cuerda del Perno : M14X1,5 Diámetro del Cono del Perno : Ø14,90	68069646AA, 68069646AB
	<b>DO2012</b> TERMINAL EXTERIOR FRONTAL IZQUIERDO	Peso : 1,1 kg / 2.425 lb Longitud : 230 mm / 9.06 inch Tamaño de la Rosca : M18X1,5 Diámetro de Cuerda del Perno : M14X1,5 Diámetro del Cono del Perno : Ø14,90	68069647AA, 68069647AB
	<b>DO6009</b> HORQUILLAS FRONTAL SUPERIOR DERECHO	Peso : 2,34 kg / 5.159 lb Tipo de Material : Chapa Metálica	68046196AE, 68046196AF 68046196AG, 68046196AI 68217808AA, 68217808AB
	<b>DO6010</b> HORQUILLAS FRONTAL SUPERIOR IZQUIERDO	Peso : 2,34 kg / 5.159 lb Tipo de Material : Chapa Metálica	68046195AE, 68046195AF 68046195AG, 68046195AI 68217809AA, 68217809AB
	<b>JP9003</b> HORQUILLAS TRASERO INFERIOR DERECHO	Peso : 0,980 kg / 2.161 lb Tipo de Material : Chapa Metálica	52124821AC, 68253181AA
	<b>JP9004</b> HORQUILLAS TRASERO INFERIOR IZQUIERDO	Peso : 0,980 kg / 2.161 lb Tipo de Material : Chapa Metálica	52124820AC, 68253180AA
	<b>DO11005</b> BUJES FRONTAL DERECHO INFERIOR	Chasis (Delantero / Trasero) : Delantero Posicion : Inferior Derecha Otro Lado del Artículo : DO11006 Peso : 0,684 kg / 1.508 lb	5168158AA*





\* Nombres de los vehículos, marcas, modelos, símbolos y logos, número OE y otros números de terceros en el sitio web y catálogo solo son con fines de referencia.



**DURANGO**
**III**
**2011 - 2013**







Imagen	Clave del Producto y Descripción	Detalles	OEM
	<b>DO11006</b> BUJES FRONTAL INFERIOR IZQUIERDO	Chasis (Delantero / Trasero) : Delantero Posicion : Inferior Izquierda Otro Lado del Artículo : DO11005 Peso : 0,684 kg / 1.508 lb	5168159AA*
	<b>DO11008</b> BUJES FRONTAL INFERIOR CENTRAL	Chasis (Delantero / Trasero) : Delantero Posicion : Peso : 0,234 kg / 0.516 lb	5168158AA*, 5168158AA-P 5168159AA*, 5168159AA-P part of 5168158AA, part of 5168159AA
	<b>ME11094</b> BUJES FRONTAL INFERIOR INTERIOR	Chasis (Delantero / Trasero) : Delantero Posicion : Peso : 0,334 kg / 0.736 lb	1643303407*, 1643303407-P 1643303507*, 1643303507-P
	<b>ME11097</b> BUJES TRASERA	Chasis (Delantero / Trasero) : Trasera Posicion : Izquierda Y Derecha Peso : 0,063 kg / 0.139 lb	1643520265, 1663500053

**DURANGO**
**III 1ST FACELIFT**
**2014 - 2017**

Imagen	Clave del Producto y Descripción	Detalles	OEM
	<b>DO1002</b> RÓTULA FRONTAL INFERIOR	Peso : 0,65 kg / 1.433 lb Medida de Cono : Ø18 Diámetro de Cuerda del Perno : M16X1,5 Diámetro del Cuerpo de la Rotu : Ø44,5	68069648AB, 68282728AB 68282729AB, 68291038AB 68291039AB, 68298603AB
	<b>DO1004</b> RÓTULA FRONTAL SUPERIOR	Peso : 0,42 kg / 0.926 lb	68217808AA, 68217809AA
	<b>DO2011</b> TERMINAL EXTERIOR FRONTAL DERECHO	Peso : 1,1 kg / 2.425 lb Longitud : 230 mm / 9.06 inch Tamaño de la Rosca : M18X1,5 Diámetro de Cuerda del Perno : M14X1,5 Diámetro del Cono del Perno : Ø14,90	68069646AA, 68069646AB
	<b>DO2012</b> TERMINAL EXTERIOR FRONTAL IZQUIERDO	Peso : 1,1 kg / 2.425 lb Longitud : 230 mm / 9.06 inch Tamaño de la Rosca : M18X1,5 Diámetro de Cuerda del Perno : M14X1,5 Diámetro del Cono del Perno : Ø14,90	68069647AA, 68069647AB
	<b>DO6009</b> HORQUILLAS FRONTAL SUPERIOR DERECHO	Peso : 2,34 kg / 5.159 lb Tipo de Material : Chapa Metálica	68046196AE, 68046196AF 68046196AG, 68046196AI 68217808AA, 68217808AB
	<b>DO6010</b> HORQUILLAS FRONTAL SUPERIOR IZQUIERDO	Peso : 2,34 kg / 5.159 lb Tipo de Material : Chapa Metálica	68046195AE, 68046195AF 68046195AG, 68046195AI 68217809AA, 68217809AB

\* Nombres de los vehículos, marcas, modelos, símbolos y logos, número OE y otros números de terceros en el sitio web y catálogo solo son con fines de referencia.

**DURANGO III 1ST FACELIFT 2014 - 2017**

Imagen	Clave del Producto y Descripción	Detalles	OEM
	<b>JP9003</b> HORQUILLAS TRASERO INFERIOR DERECHO	Peso : 0,980 kg / 2.161 lb Tipo de Material : Chapa Metálica	52124821AC, 68253181AA
	<b>JP9004</b> HORQUILLAS TRASERO INFERIOR IZQUIERDO	Peso : 0,980 kg / 2.161 lb Tipo de Material : Chapa Metálica	52124820AC, 68253180AA
	<b>DO11005</b> BUJES FRONTAL DERECHO INFERIOR	Chasis (Delantero / Trasero) : Delantero Posicion : Inferior Derecha Otro Lado del Artículo : DO11006 Peso : 0,684 kg / 1.508 lb	5168158AA*
	<b>DO11006</b> BUJES FRONTAL INFERIOR IZQUIERDO	Chasis (Delantero / Trasero) : Delantero Posicion : Inferior Izquierda Otro Lado del Artículo : DO11005 Peso : 0,684 kg / 1.508 lb	5168159AA*
	<b>DO11008</b> BUJES FRONTAL INFERIOR CENTRAL	Chasis (Delantero / Trasero) : Delantero Posicion : Peso : 0,234 kg / 0.516 lb	5168158AA*, 5168158AA-P 5168159AA*, 5168159AA-P part of 5168158AA, part of 5168159AA
	<b>ME11094</b> BUJES FRONTAL INFERIOR INTERIOR	Chasis (Delantero / Trasero) : Delantero Posicion : Peso : 0,334 kg / 0.736 lb	1643303407*, 1643303407-P 1643303507*, 1643303507-P
	<b>ME11097</b> BUJES TRASERA	Chasis (Delantero / Trasero) : Trasera Posicion : Izquierda Y Derecha Peso : 0,063 kg / 0.139 lb	1643520265, 1663500053

**DURANGO III 2ND FACELIFT 2017 -**

Imagen	Clave del Producto y Descripción	Detalles	OEM
	<b>ME11094</b> BUJES FRONTAL INFERIOR INTERIOR	Chasis (Delantero / Trasero) : Delantero Posicion : Peso : 0,334 kg / 0.736 lb	1643303407*, 1643303407-P 1643303507*, 1643303507-P

**GRAND CARAVAN 1987 - 1990**

Imagen	Clave del Producto y Descripción	Detalles	OEM
	<b>CV3116</b> TERMINAL INTERIOR DELANTERO	Peso : 0,595 kg / 1.312 lb Longitud : 290 mm / 11.42 inch Tamaño de la Rosca : M14X1,5 Diámetro de Cuerda del Perno : M14X1,5	26026745, 4333104 7839153

\* Nombres de los vehículos, marcas, modelos, símbolos y logos, número OE y otros números de terceros en el sitio web y catálogo solo son con fines de referencia.

**GRAND CARAVAN**
**2001 - 2007**

Imagen	Clave del Producto y Descripción	Detalles	OEM
	<b>CY6017</b> HORQUILLAS FRONTAL DERECHO INFERIOR	Peso : 4,9 kg / 10.803 lb Tipo de Material : Döküm Çelik	4743834AA, 4743834AB 4766622AA, K620004
	<b>CY6018</b> HORQUILLAS FRONTAL INFERIOR IZQUIERDO	Peso : 4,9 kg / 10.803 lb Tipo de Material : Döküm Çelik	4743834AA, 4743835AA 4743835AB, 4766623AA

**GRAND CARAVAN**
**2008 - 2016**

Imagen	Clave del Producto y Descripción	Detalles	OEM
	<b>CY1005</b> RÓTULA FRONTAL INFERIOR	Peso : 0,5 kg / 1.102 lb	04766911AL*, 04766911AL-P part of 04766911AL
	<b>CY3007</b> TERMINAL INTERIOR DELANTERO	Peso : 0,67 kg / 1.477 lb Longitud : 358 mm / 14.09 inch Tamaño de la Rosca : M14X1,5 Diámetro de Cuerda del Perno : M14X1,5	68157856AA, 7B0498811A

**INTREPID**
**1993 - 1997**

Imagen	Clave del Producto y Descripción	Detalles	OEM
	<b>CY5001</b> HORQUILLAS FRONTAL DERECHO INFERIOR	Peso : 2,150 kg / 4.740 lb Tipo de Material : Acero Forjado	4616402, 4782120
	<b>CY5002</b> HORQUILLAS FRONTAL INFERIOR IZQUIERDO	Peso : 2,150 kg / 4.740 lb Tipo de Material : Acero Forjado	4616403, 4782121

**INTREPID**
**1998 - 2004**

Imagen	Clave del Producto y Descripción	Detalles	OEM
	<b>CY5001</b> HORQUILLAS FRONTAL DERECHO INFERIOR	Peso : 2,150 kg / 4.740 lb Tipo de Material : Acero Forjado	4616402, 4782120
	<b>CY5002</b> HORQUILLAS FRONTAL INFERIOR IZQUIERDO	Peso : 2,150 kg / 4.740 lb Tipo de Material : Acero Forjado	4616403, 4782121

\* Nombres de los vehículos, marcas, modelos, símbolos y logos, número OE y otros números de terceros en el sitio web y catálogo solo son con fines de referencia.

**INTREPID**
**1998 - 2004**

Imagen	Clave del Producto y Descripción	Detalles	OEM
	<b>CY11801</b> BUJES	Posicion : Izquierda Y Derecha Peso : 0.35 kg / 0.772 lb	4767453AA*

**i10**
**2012 - 2014**

Imagen	Clave del Producto y Descripción	Detalles	OEM
	<b>HY12030</b> SOPORTE TRASERA	Chasis (Delantero / Trasero) : Trasera Posicion : Izquierda Y Derecha Peso : 0.53 kg / 1.168 lb	55160-1R000

**MAGNUM**
**2005 - 2008**

Imagen	Clave del Producto y Descripción	Detalles	OEM
	<b>DO5006</b> HORQUILLAS FRONTAL DERECHO INFERIOR	Tipo de Material : Döküm Çelik	05180606AA, 05290828AA 05290828AB, 4782612AC 4782612AD, 5180606AA 5290828AA, 5290828AB
	<b>DO5007</b> HORQUILLAS FRONTAL INFERIOR IZQUIERDO	Tipo de Material : Döküm Çelik	05180607AA, 05290829AA 05290829AB, 4782613AC 4782613AD, 5180607AA 5290829AA, 5290829AB
	<b>DO11007</b> BUJES	Posicion : Izquierda Y Derecha Peso : 0,57 kg / 1.257 lb	05168652AC, Part Of 05168652AC
	<b>DO11009</b> BUJES FRONTAL SUPERIOR	Chasis (Delantero / Trasero) : Delantero Posicion : Peso : 0,284 kg / 0.626 lb	04782666AE*, 04782666AE-P 68045130AE*, 68045130AE-P Part of 04782666AE, Part of 68045130AE

**NEON**
**1995 - 2001**

Imagen	Clave del Producto y Descripción	Detalles	OEM
	<b>JP4016</b> TORNILLO ESTABILIZADOR DELANTERO	Peso : 0,195 kg / 0.430 lb Longitud : 148,5 mm / 5.85 inch	4656351AA, 4762137 5151803AA, F1CZ5A486AA F5CZ5A486AB

**NEON**
**2000 - 2005**

Imagen	Clave del Producto y Descripción	Detalles	OEM
	<b>CV4043</b> TORNILLO ESTABILIZADOR DELANTERO	Peso : 0,314 kg / 0.692 lb Longitud : 220 mm / 8.66 inch	15963924, 25747956 4656260AA, 6W1Z5664AA F0VY5A486A, F1VY5664A F4ZZ5A486A

**NITRO**
**2007 - 2012**

Imagen	Clave del Producto y Descripción	Detalles	OEM
	<b>JP4004</b> TORNILLO ESTABILIZADOR DELANTERO	Peso : 0,480 kg / 1.058 lb Tipo de Material : Metal	52125295AC
	<b>JP6003</b> HORQUILLAS FRONTAL SUPERIOR DERECHO	Peso : 4,546 kg / 10.022 lb Tipo de Material : Acero Forjado	52125112AD, 52125112AE
	<b>JP6004</b> HORQUILLAS FRONTAL SUPERIOR IZQUIERDO	Peso : 4,546 kg / 10.022 lb Tipo de Material : Acero Forjado	52125113AD, 52125113AE
	<b>JP14001</b> CUBRE POLVO DE JUNTA HOMOCINETICA FRONTAL EXTERIOR	Peso : 0.24 kg / 0.529 lb	05080516AA, 4796233 4796233AB, 5080516AA

**OMNI**
**1978 - 1990**







Imagen	Clave del Producto y Descripción	Detalles	OEM
	<b>CV3116</b> TERMINAL INTERIOR DELANTERO	Peso : 0,595 kg / 1.312 lb Longitud : 290 mm / 11.42 inch Tamaño de la Rosca : M14X1,5 Diámetro de Cuerda del Perno : M14X1,5	26026745, 4333104 7839153

**RAM 1500**
**II**
**1994 - 2001**





Imagen	Clave del Producto y Descripción	Detalles	OEM
	<b>DO11003</b> BUJES	Posicion : Izquierda Y Derecha Peso : 0.178 kg / 0.392 lb	52037673, 52037893 K7276A
	<b>DO11003K</b> BUJES	Posicion : Izquierda Y Derecha Peso : 0.356 kg / 0.785 lb Nota : 2 ADET KIT	52037673, 52037893 K7276A

\* Nombres de los vehículos, marcas, modelos, símbolos y logos, número OE y otros números de terceros en el sitio web y catálogo solo son con fines de referencia.

**RAM 1500**
**III**
**2002 - 2005**

Imagen	Clave del Producto y Descripción	Detalles	OEM
	<b>DO1001</b> RÓTULA FRONTAL INFERIOR	Peso : 0,585 kg / 1.290 lb Medida de Cono : Ø18,2 Diámetro de Cuerda del Perno : M16X1,5 Diámetro del Cuerpo de la Rotu : Ø44,5	5072958AA, 5072958AB 5072958AC
	<b>DO1001A</b> RÓTULA FRONTAL INFERIOR	Peso : 0,585 kg / 1.290 lb Medida de Cono : Ø18 Diámetro de Cuerda del Perno : M16X1,5 Diámetro del Cuerpo de la Rotu : Ø44,6	
	<b>DO2013</b> TERMINAL EXTERIOR DELANTERO	Peso : 0,715 kg / 1.576 lb Longitud : 120 mm / 4.72 inch	05073582AA, 05073582AB 05073582AC, 05073582AD 5073582AA, 5073582AB 5073582AC, 5073582AD 52106761AA
	<b>DO2016</b> TERMINAL EXTERIOR FRONTAL EXTERIOR	Peso : 0,604 kg / 1.332 lb Tamaño de la Rosca : M17X1,5 Diámetro de Cuerda del Perno : M14X1,5	5175790AA, 5175790AB 5175790AC, 5175790AD 5175790AE, 5175790AF 5185890AA
	<b>DO3006</b> TERMINAL INTERIOR DELANTERO	Peso : 0,956 kg / 2.108 lb Longitud : 348 mm / 13.70 inch Tamaño de la Rosca : M24X1,5 Diámetro de Cuerda del Perno : M18X1,5	52106518AH, 52106518AJ 52106519AH, 52106519AJ 52106521AH, 52106521AJ 52106522AH, 52106522AJ 52110333AF, 52110333AH
	<b>DO6011</b> HORQUILLAS FRONTAL SUPERIOR	Peso : 1,400 kg / 3.086 lb Tipo de Material : Aluminio	51206678AA, 52106577AA 52106577AB, 52106577AE 52106577AF, 52106577AH 52106577AI, 52106578AA

**RAM 1500**
**III FACELIFT**
**2006 - 2008**

Imagen	Clave del Producto y Descripción	Detalles	OEM
	<b>DO1001</b> RÓTULA FRONTAL INFERIOR	Peso : 0,585 kg / 1.290 lb Medida de Cono : Ø18,2 Diámetro de Cuerda del Perno : M16X1,5 Diámetro del Cuerpo de la Rotu : Ø44,5	5072958AA, 5072958AB 5072958AC
	<b>DO1001A</b> RÓTULA FRONTAL INFERIOR	Peso : 0,585 kg / 1.290 lb Medida de Cono : Ø18 Diámetro de Cuerda del Perno : M16X1,5 Diámetro del Cuerpo de la Rotu : Ø44,6	
	<b>DO2013</b> TERMINAL EXTERIOR DELANTERO	Peso : 0,715 kg / 1.576 lb Longitud : 120 mm / 4.72 inch	05073582AA, 05073582AB 05073582AC, 05073582AD 5073582AA, 5073582AB 5073582AC, 5073582AD 52106761AA
	<b>DO2016</b> TERMINAL EXTERIOR FRONTAL EXTERIOR	Peso : 0,604 kg / 1.332 lb Tamaño de la Rosca : M17X1,5 Diámetro de Cuerda del Perno : M14X1,5	5175790AA, 5175790AB 5175790AC, 5175790AD 5175790AE, 5175790AF 5185890AA

\* Nombres de los vehículos, marcas, modelos, símbolos y logos, número OE y otros números de terceros en el sitio web y catálogo solo son con fines de referencia.

**RAM 1500 III FACELIFT 2006 - 2008**

Imagen	Clave del Producto y Descripción	Detalles	OEM
	<b>DO3006</b> TERMINAL INTERIOR DELANTERO	Peso : 0,956 kg / 2.108 lb Longitud : 348 mm / 13.70 inch Tamaño de la Rosca : M24X1,5 Diámetro de Cuerda del Perno : M18X1,5	52106518AH, 52106518AJ 52106519AH, 52106519AJ 52106521AH, 52106521AJ 52106522AH, 52106522AJ 52110333AF, 52110333AH

**RAM 2500 II 1994 - 2002**

Imagen	Clave del Producto y Descripción	Detalles	OEM
	<b>DO4009</b> TORNILLO ESTABILIZADOR TRASERA	Peso : 0,487 kg / 1.074 lb Longitud : 220 mm / 8.66 inch	52106057AA, 52106058AA
	<b>DO11003</b> BUJES	Posicion : Izquierda Y Derecha Peso : 0.178 kg / 0.392 lb	52037673, 52037893 K7276A
	<b>DO11003K</b> BUJES	Posicion : Izquierda Y Derecha Peso : 0.356 kg / 0.785 lb Nota : 2 ADET KIT	52037673, 52037893 K7276A

**RAM 2500 III 2003 - 2008**

Imagen	Clave del Producto y Descripción	Detalles	OEM
	<b>DO2013</b> TERMINAL EXTERIOR DELANTERO	Peso : 0,715 kg / 1.576 lb Longitud : 120 mm / 4.72 inch	05073582AA, 05073582AB 05073582AC, 05073582AD 5073582AA, 5073582AB 5073582AC, 5073582AD 52106761AA

**RAM 3500 II 1994 - 2002**

Imagen	Clave del Producto y Descripción	Detalles	OEM
	<b>DO4009</b> TORNILLO ESTABILIZADOR TRASERA	Peso : 0,487 kg / 1.074 lb Longitud : 220 mm / 8.66 inch	52106057AA, 52106058AA
	<b>DO11003</b> BUJES	Posicion : Izquierda Y Derecha Peso : 0.178 kg / 0.392 lb	52037673, 52037893 K7276A
	<b>DO11003K</b> BUJES	Posicion : Izquierda Y Derecha Peso : 0.356 kg / 0.785 lb Nota : 2 ADET KIT	52037673, 52037893 K7276A

\* Nombres de los vehículos, marcas, modelos, símbolos y logos, número OE y otros números de terceros en el sitio web y catálogo solo son con fines de referencia.



**RAM 3500**
**III**
**2003 - 2010**

Imagen	Clave del Producto y Descripción	Detalles	OEM
	<b>DO2013</b> TERMINAL EXTERIOR DELANTERO	Peso : 0,715 kg / 1.576 lb Longitud : 120 mm / 4.72 inch	05073582AA, 05073582AB 05073582AC, 05073582AD 5073582AA, 5073582AB 5073582AC, 5073582AD 52106761AA

**RAM 50**
**1983 - 1993**

Imagen	Clave del Producto y Descripción	Detalles	OEM
	<b>MI12013</b> SOPORTE DELANTERO	Chasis (Delantero / Trasero) : Delantero Posicion : Izquierda Y Derecha Peso : 0.05 kg / 0.110 lb Tipo de Material : Rubber	MB109529
	<b>MI12013K</b> SOPORTE DELANTERO	Chasis (Delantero / Trasero) : Delantero Posicion : Izquierda Y Derecha Peso : 0.1 kg / 0.220 lb Tipo de Material : Rubber	MB109529

**RAMPAGE**
**1982 - 1984**

Imagen	Clave del Producto y Descripción	Detalles	OEM
	<b>CV3116</b> TERMINAL INTERIOR DELANTERO	Peso : 0,595 kg / 1.312 lb Longitud : 290 mm / 11.42 inch Tamaño de la Rosca : M14X1,5 Diámetro de Cuerda del Perno : M14X1,5	26026745, 4333104 7839153

**SHADOW**
**1987 - 1988**

Imagen	Clave del Producto y Descripción	Detalles	OEM
	<b>CV3116</b> TERMINAL INTERIOR DELANTERO	Peso : 0,595 kg / 1.312 lb Longitud : 290 mm / 11.42 inch Tamaño de la Rosca : M14X1,5 Diámetro de Cuerda del Perno : M14X1,5	26026745, 4333104 7839153



**ME8005 / Kit De Suspension Y Direccion Delantero**

**SPRINTER 2500**

**W901, W902, W903**

**1995 - 2006**



**Piezas del Kit**

Imagen	RIW Codigo / Nombre	OEM	OEM	RIW Codigo / Nombre	Imagen
	<b>ME2023</b> Terminal Exterior Delantero	2D0422811, 9014600048 9014600148	2D0422803, 9014600155 9014600255, 9014600455	<b>ME3008</b> Terminal Interior Delantero	
	<b>ME4022</b> Tornillo Estabilizador Frontal Derecho	2D0411052, 9013200389	2D0411051, 9013200289	<b>ME4023</b> Tornillo Estabilizador Frontal Izquierdo	
	<b>ME6025</b> Horquillas Frontal Derecho Inferior	2D0407022, 2D0407022B 9013301707, 9013301907 9013302507	2D0407021, 9013301807	<b>ME6026</b> Horquillas Frontal Inferior Izquierdo	

\* Nombres de los vehiculos, marcas, modelos, simbolos y logos, numero OE y otros numeros de terceros en el sitio web y catalogo solo son con fines de referencia.

**SPRINTER 2500**
**W901, W902, W903**
**1995 - 2006**

Imagen	Clave del Producto y Descripción	Detalles	OEM
	<b>ME12035</b> SOPORTE DELANTERO	Chasis (Delantero / Trasero) : Delantero Posicion : Izquierda Y Derecha Peso : 0.12 kg / 0.265 lb Tipo de Material : Goma	2013521046, 2023520446 2D0411041A, 6013210350 9013230285, A2013521046 A2023520446, A9013230285
	<b>ME12035K</b> SOPORTE DELANTERO	Chasis (Delantero / Trasero) : Delantero Peso : 0.24 kg / 0.529 lb Tipo de Material : Goma	2D0411041A*, 2D0411041A 6013210350, 9013230285* 9013230285, A9013230285* A9013230285
	<b>ME12004K</b> SOPORTE DELANTERO	Chasis (Delantero / Trasero) : Delantero Posicion : Izquierda Y Derecha Peso : 0.188 kg / 0.414 lb Tipo de Material : Rubber	9063231685*
	<b>ME12005K</b> SOPORTE DELANTERO	Chasis (Delantero / Trasero) : Delantero Posicion : Izquierda Y Derecha Peso : 0.204 kg / 0.450 lb Tipo de Material : Rubber	2D0511413B*, 5118800AA* 9043260881*, A9043260881*
	<b>ME12007K</b> GOMA DE BARRA ESTABILIZADORA DELANTERO	Chasis (Delantero / Trasero) : Delantero Posicion : Izquierda Y Derecha Peso : 0.46 kg / 1.014 lb Tipo de Material : Rubber Nota : VİRAJ LASTIĞI ÖN İKİLİ	2D0411041B, 9043230085
	<b>ME12008K</b> SOPORTE DELANTERO	Chasis (Delantero / Trasero) : Delantero Posicion : Izquierda Y Derecha Peso : 0.08 kg / 0.176 lb Tipo de Material : Rubber	2D0511413A*, 5104073AA* 9013260081*
	<b>ME12039K</b> SOPORTE DELANTERO	Chasis (Delantero / Trasero) : Delantero Posicion : Izquierda Y Derecha Peso : 0.04 kg / 0.088 lb Tipo de Material : Rubber	9013260181*
	<b>ME12044K</b> SOPORTE DELANTERO	Chasis (Delantero / Trasero) : Delantero Posicion : Izquierda Y Derecha Peso : 0.056 kg / 0.123 lb Tipo de Material : Rubber	9013230185*
	<b>ME12033</b> SOPORTE	Posicion : Izquierda Y Derecha Peso : 1.012 kg / 2.231 lb Nota : ŞAFT ASKISI	1683230744, 2D0598351 9014110312, 9014110412

**ME8006 / Kit De Suspension Y Direccion Delantero**

**SPRINTER 2500**

**W906**

**2006 - 2019**



**Piezas del Kit**

Imagen	RIWCodigo / Nombre	OEM	OEM	RIWCodigo / Nombre	Imagen
	<b>ME2035</b> Terminal Exterior Delantero	2E0498104, 2E0498104A 2E0713501, 90610481001 90610481003, 9064600048 9064600148, 9064600348 A9064600148	2E0713491, 9064600055 A9064600055	<b>ME3011</b> Terminal Interior Delantero	
	<b>ME4058</b> Tornillo Estabilizador Frontal Derecho	2E0411318C, 9063201889	2E0411317C, 9063201789	<b>ME4059</b> Tornillo Estabilizador Frontal Izquierdo	
	<b>ME6032</b> Horquillas Frontal Derecho Inferior	2E0407152M, 9063304107	2E0407151M, 9063304007	<b>ME6033</b> Horquillas Frontal Inferior Izquierdo	

\* Nombres de los vehiculos, marcas, modelos, simbolos y logos, numero OE y otros numeros de terceros en el sitio web y catalogo solo son con fines de referencia.

**SPRINTER 2500**
**W906**
**2006 - 2019**

Imagen	Clave del Producto y Descripción	Detalles	OEM
	<b>ME12005K</b> SOPORTE DELANTERO	Chasis (Delantero / Trasero) : Delantero Posicion : Izquierda Y Derecha Peso : 0.204 kg / 0.450 lb Tipo de Material : Rubber	2D0511413B*, 5118800AA* 9043260881*, A9043260881*
	<b>VW12043K</b> GOMA DE BARRA ESTABILIZADORA DELANTERO	Chasis (Delantero / Trasero) : Delantero Posicion : Izquierda Y Derecha Peso : 2.4 kg / 5.291 lb Tipo de Material : Rubber Nota : VÍRAJ LASTÍČÍ (İKİLİ)	2E0411041C*, 2E0411041C 9063231485*, 9063233585*
	<b>VW12120</b> SOPORTE DELANTERO	Chasis (Delantero / Trasero) : Delantero Posicion : Izquierda Y Derecha Peso : 0.6 kg / 1.323 lb Tipo de Material : Amortisör Takozu	2E0407181C, 2E0407181D 68013708AA, 9063230520 A9063230520
	<b>VW12120K</b> SOPORTE DELANTERO	Chasis (Delantero / Trasero) : Delantero Posicion : Izquierda Y Derecha Peso : 1.2 kg / 2.646 lb	2E0407181C, 2E0407181D 68013708AA, 9063230520 A9063230520

**ME8005 / Kit De Suspension Y Direccion Delantero**
**SPRINTER 3500**
**W901, W902, W903**
**1995 - 2006**

**Piezas del Kit**

Imagen	RIWCodigo / Nombre	OEM	OEM	RIWCodigo / Nombre	Imagen
	<b>ME2023</b> Terminal Exterior Delantero	2D0422811, 9014600048 9014600148	2D0422803, 9014600155 9014600255, 9014600455	<b>ME3008</b> Terminal Interior Delantero	
	<b>ME4022</b> Tornillo Estabilizador Frontal Derecho	2D0411052, 9013200389	2D0411051, 9013200289	<b>ME4023</b> Tornillo Estabilizador Frontal Izquierdo	
	<b>ME6025</b> Horquillas Frontal Derecho Inferior	2D0407022, 2D0407022B 9013301707, 9013301907 9013302507	2D0407021, 9013301807	<b>ME6026</b> Horquillas Frontal Inferior Izquierdo	

**SPRINTER 3500**
**W901, W902, W903**
**1995 - 2006**

Imagen	Clave del Producto y Descripción	Detalles	OEM
	<b>ME12035</b> SOPORTE DELANTERO	Chasis (Delantero / Trasero) : Delantero Posicion : Izquierda Y Derecha Peso : 0.12 kg / 0.265 lb Tipo de Material : Goma	2013521046, 2023520446 2D0411041A, 6013210350 9013230285, A2013521046 A2023520446, A9013230285
	<b>ME12035K</b> SOPORTE DELANTERO	Chasis (Delantero / Trasero) : Delantero Peso : 0.24 kg / 0.529 lb Tipo de Material : Goma	2D0411041A*, 2D0411041A 6013210350, 9013230285* 9013230285, A9013230285* A9013230285
	<b>ME12004K</b> SOPORTE DELANTERO	Chasis (Delantero / Trasero) : Delantero Posicion : Izquierda Y Derecha Peso : 0.188 kg / 0.414 lb Tipo de Material : Rubber	9063231685*
	<b>ME12005K</b> SOPORTE DELANTERO	Chasis (Delantero / Trasero) : Delantero Posicion : Izquierda Y Derecha Peso : 0.204 kg / 0.450 lb Tipo de Material : Rubber	2D0511413B*, 5118800AA* 9043260881*, A9043260881*
	<b>ME12007K</b> GOMA DE BARRA ESTABILIZADORA DELANTERO	Chasis (Delantero / Trasero) : Delantero Posicion : Izquierda Y Derecha Peso : 0.46 kg / 1.014 lb Tipo de Material : Rubber Nota : VİRAJ LASTIĞI ÖN İKİLİ	2D0411041B, 9043230085
	<b>ME12008K</b> SOPORTE DELANTERO	Chasis (Delantero / Trasero) : Delantero Posicion : Izquierda Y Derecha Peso : 0.08 kg / 0.176 lb Tipo de Material : Rubber	2D0511413A*, 5104073AA* 9013260081*
	<b>ME12039K</b> SOPORTE DELANTERO	Chasis (Delantero / Trasero) : Delantero Posicion : Izquierda Y Derecha Peso : 0.04 kg / 0.088 lb Tipo de Material : Rubber	9013260181*
	<b>ME12044K</b> SOPORTE DELANTERO	Chasis (Delantero / Trasero) : Delantero Posicion : Izquierda Y Derecha Peso : 0.056 kg / 0.123 lb Tipo de Material : Rubber	9013230185*
	<b>ME12033</b> SOPORTE	Posicion : Izquierda Y Derecha Peso : 1.012 kg / 2.231 lb Nota : ŞAFT ASKISI	1683230744, 2D0598351 9014110312, 9014110412

**ME8006 / Kit De Suspension Y Direccion Delantero**

**SPRINTER 3500**

**W906**

**2006 - 2019**

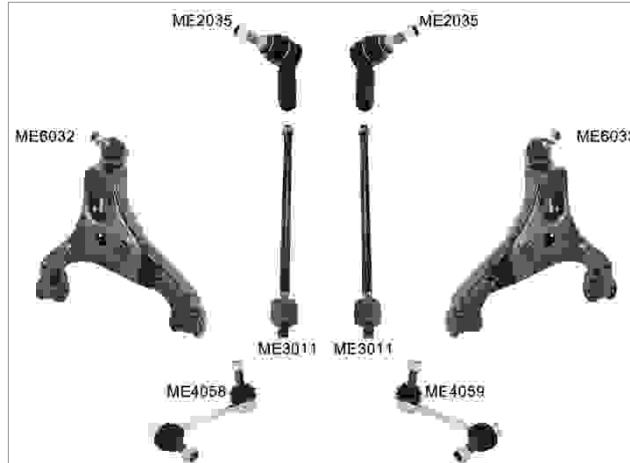

**Piezas del Kit**

Imagen	RIW Codigo / Nombre	OEM	OEM	RIW Codigo / Nombre	Imagen
	<b>ME2035</b> Terminal Exterior Delantero	2E0498104, 2E0498104A 2E0713501, 90610481001 90610481003, 9064600048 9064600148, 9064600348 A9064600148	2E0713491, 9064600055 A9064600055	<b>ME3011</b> Terminal Interior Delantero	
	<b>ME4058</b> Tornillo Estabilizador Frontal Derecho	2E0411318C, 9063201889	2E0411317C, 9063201789	<b>ME4059</b> Tornillo Estabilizador Frontal Izquierdo	
	<b>ME6032</b> Horquillas Frontal Derecho Inferior	2E0407152M, 9063304107	2E0407151M, 9063304007	<b>ME6033</b> Horquillas Frontal Inferior Izquierdo	

\* Nombres de los vehiculos, marcas, modelos, simbolos y logos, numero OE y otros numeros de terceros en el sitio web y catalogo solo son con fines de referencia.

**SPRINTER 3500**
**W906**
**2006 - 2019**





Imagen	Clave del Producto y Descripción	Detalles	OEM
	<b>ME12005K</b> SOPORTE DELANTERO	Chasis (Delantero / Trasero) : Delantero Posicion : Izquierda Y Derecha Peso : 0.204 kg / 0.450 lb Tipo de Material : Rubber	2D0511413B*, 5118800AA* 9043260881*, A9043260881*
	<b>VW12043K</b> GOMA DE BARRA ESTABILIZADORA DELANTERO	Chasis (Delantero / Trasero) : Delantero Posicion : Izquierda Y Derecha Peso : 2.4 kg / 5.291 lb Tipo de Material : Rubber Nota : VÍRAJ LASTÍČÍ (ÍKILÍ)	2E0411041C*, 2E0411041C 9063231485*, 9063233585*
	<b>VW12120</b> SOPORTE DELANTERO	Chasis (Delantero / Trasero) : Delantero Posicion : Izquierda Y Derecha Peso : 0.6 kg / 1.323 lb Tipo de Material : Amortisör Takozu	2E0407181C, 2E0407181D 68013708AA, 9063230520 A9063230520
	<b>VW12120K</b> SOPORTE DELANTERO	Chasis (Delantero / Trasero) : Delantero Posicion : Izquierda Y Derecha Peso : 1.2 kg / 2.646 lb	2E0407181C, 2E0407181D 68013708AA, 9063230520 A9063230520

**STRATUS**
**1995 - 2000**

Imagen	Clave del Producto y Descripción	Detalles	OEM
	<b>CY4014</b> TORNILLO ESTABILIZADOR DELANTERO	Peso : 0,186 kg / 0.410 lb Longitud : 135 mm / 5.31 inch	4695831AB, 5482524010
	<b>MI5001</b> HORQUILLAS ÖN ALT ÖNDEN	Peso : 2,350 kg / 5.181 lb Tipo de Material : Acero Forjado	MB912509, MR296295 MR325577
	<b>MI5002</b> HORQUILLAS ÖN ALT ARKADAN	Peso : 3,850 kg / 8.488 lb Tipo de Material : Acero Forjado	MB912512, MR162582 MR162584, MR296288 MR296320
	<b>MI5003</b> HORQUILLAS ÖN ALT ARKADAN	Peso : 3,850 kg / 8.488 lb Tipo de Material : Acero Forjado	MB912511, MR162581 MR162583, MR296287 MR296319
	<b>CY11801</b> BUJES	Posicion : Izquierda Y Derecha Peso : 0.35 kg / 0.772 lb	4767453AA*



**STRATUS**
**2001 - 2006**

Imagen	Clave del Producto y Descripción	Detalles	OEM
	<b>CY1006</b> RÓTULA FRONTAL SUPERIOR	Peso : 0,301 kg / 0.664 lb	4616570, 4879225AA 4879321AA, 4879321AC
	<b>CY4014</b> TORNILLO ESTABILIZADOR DELANTERO	Peso : 0,186 kg / 0.410 lb Longitud : 135 mm / 5.31 inch	4695831AB, 5482524010
	<b>CY6019</b> HORQUILLAS FRONTAL SUPERIOR DERECHO	Peso : 1,328 kg / 2.928 lb Tipo de Material : Chapa Metálica	04782974AB, 4616946 4764408, 4764408AC 4782974AA, 4782974AB 4782974AC, 4782974AE
	<b>CY6020</b> HORQUILLAS FRONTAL SUPERIOR IZQUIERDO	Peso : 1,328 kg / 2.928 lb Tipo de Material : Chapa Metálica	4616947, 4764409 4764409AB, 4764409AC 4782975AA, 4782975AB 4782975AC, 4782975AE
	<b>CY11801</b> BUJES	Posicion : Izquierda Y Derecha Peso : 0.35 kg / 0.772 lb	4767453AA*

**RIW<sup>®</sup>**

**EAGLE**

**SUMMIT 1993 - 1996**

Imagen	Clave del Producto y Descripción	Detalles	OEM
	<b>CY4014</b> TORNILLO ESTABILIZADOR DELANTERO	Peso : 0,186 kg / 0.410 lb Longitud : 135 mm / 5.31 inch	4695831AB, 5482524010

**TALON 2G 1995 - 1996**

Imagen	Clave del Producto y Descripción	Detalles	OEM
	<b>MI5001</b> HORQUILLAS ÖN ALT ÖNDEN	Peso : 2,350 kg / 5.181 lb Tipo de Material : Acero Forjado	MB912509, MR296295 MR325577
	<b>MI5002</b> HORQUILLAS ÖN ALT ARKADAN	Peso : 3,850 kg / 8.488 lb Tipo de Material : Acero Forjado	MB912512, MR162582 MR162584, MR296288 MR296320
	<b>MI5003</b> HORQUILLAS ÖN ALT ARKADAN	Peso : 3,850 kg / 8.488 lb Tipo de Material : Acero Forjado	MB912511, MR162581 MR162583, MR296287 MR296319

**TALON 2GB 1997 - 1998**

Imagen	Clave del Producto y Descripción	Detalles	OEM
	<b>MI5001</b> HORQUILLAS ÖN ALT ÖNDEN	Peso : 2,350 kg / 5.181 lb Tipo de Material : Acero Forjado	MB912509, MR296295 MR325577
	<b>MI5002</b> HORQUILLAS ÖN ALT ARKADAN	Peso : 3,850 kg / 8.488 lb Tipo de Material : Acero Forjado	MB912512, MR162582 MR162584, MR296288 MR296320
	<b>MI5003</b> HORQUILLAS ÖN ALT ARKADAN	Peso : 3,850 kg / 8.488 lb Tipo de Material : Acero Forjado	MB912511, MR162581 MR162583, MR296287 MR296319

**VISION 1993 - 1997**

Imagen	Clave del Producto y Descripción	Detalles	OEM
	<b>CY5001</b> HORQUILLAS FRONTAL DERECHO INFERIOR	Peso : 2,150 kg / 4.740 lb Tipo de Material : Acero Forjado	4616402, 4782120

\* Nombres de los vehículos, marcas, modelos, símbolos y logos, número OE y otros números de terceros en el sitio web y catálogo solo son con fines de referencia.

**VISION**

**1993 - 1997**

Imagen	Clave del Producto y Descripción	Detalles	OEM
	<p><b>CY5002</b> HORQUILLAS FRONTAL INFERIOR IZQUIERDO</p>	<p>Peso : 2,150 kg / 4.740 lb Tipo de Material : Acero Forjado</p>	<p>4616403, 4782121</p>
	<p><b>CY11801</b> BUJES</p>	<p>Posicion : Izquierda Y Derecha Peso : 0.35 kg / 0.772 lb</p>	<p>4767453AA*</p>

\* Nombres de los vehículos, marcas, modelos, símbolos y logos, número OE y otros números de terceros en el sitio web y catálogo solo son con fines de referencia.

**RIW<sup>®</sup>**

**EDSEL**

**BERMUDA**
**1958 - 1960**

Imagen	Clave del Producto y Descripción	Detalles	OEM
	<b>BU4001</b> TORNILLO ESTABILIZADOR DELANTERO	Peso : 0,205 kg / 0.452 lb Longitud : 148 mm / 5.83 inch	14083559, 22500910 2500910, 25621457 3632980, 3633791 386154, 3872452 3879218, 3879829

**CITATION**
**1958 - 1960**

Imagen	Clave del Producto y Descripción	Detalles	OEM
	<b>BU4001</b> TORNILLO ESTABILIZADOR DELANTERO	Peso : 0,205 kg / 0.452 lb Longitud : 148 mm / 5.83 inch	14083559, 22500910 2500910, 25621457 3632980, 3633791 386154, 3872452 3879218, 3879829

**CORSAIR**
**1958 - 1960**

Imagen	Clave del Producto y Descripción	Detalles	OEM
	<b>BU4001</b> TORNILLO ESTABILIZADOR DELANTERO	Peso : 0,205 kg / 0.452 lb Longitud : 148 mm / 5.83 inch	14083559, 22500910 2500910, 25621457 3632980, 3633791 386154, 3872452 3879218, 3879829

**PACER**
**1958 - 1960**

Imagen	Clave del Producto y Descripción	Detalles	OEM
	<b>BU4001</b> TORNILLO ESTABILIZADOR DELANTERO	Peso : 0,205 kg / 0.452 lb Longitud : 148 mm / 5.83 inch	14083559, 22500910 2500910, 25621457 3632980, 3633791 386154, 3872452 3879218, 3879829

**RANGER**
**1958 - 1960**

Imagen	Clave del Producto y Descripción	Detalles	OEM
	<b>BU4001</b> TORNILLO ESTABILIZADOR DELANTERO	Peso : 0,205 kg / 0.452 lb Longitud : 148 mm / 5.83 inch	14083559, 22500910 2500910, 25621457 3632980, 3633791 386154, 3872452 3879218, 3879829

**ROUNDUP**
**1958 - 1960**

Imagen	Clave del Producto y Descripción	Detalles	OEM
	<b>BU4001</b> TORNILLO ESTABILIZADOR DELANTERO	Peso : 0,205 kg / 0.452 lb Longitud : 148 mm / 5.83 inch	14083559, 22500910 2500910, 25621457 3632980, 3633791 386154, 3872452 3879218, 3879829

\* Nombres de los vehículos, marcas, modelos, símbolos y logos, número OE y otros números de terceros en el sitio web y catálogo solo son con fines de referencia.

**VILLAGER****1958 - 1960**

Imagen	Clave del Producto y Descripción	Detalles	OEM
	<b>BU4001</b> TORNILLO ESTABILIZADOR DELANTERO	Peso : 0,205 kg / 0.452 lb Longitud : 148 mm / 5.83 inch	14083559, 22500910 2500910, 25621457 3632980, 3633791 386154, 3872452 3879218, 3879829

**RIW<sup>®</sup>**

**FIAT**



**124**
**1966 - 1975**

Imagen	Clave del Producto y Descripción	Detalles	OEM
	<b>FI12170</b> SOPORTE	Posicion : Izquierda Y Derecha Peso : 0.344 kg / 0.758 lb Nota : MOTOR TAKOZU ÖN	21011001020, 4066936 4145981

**125**
**1967 - 1974**

Imagen	Clave del Producto y Descripción	Detalles	OEM
	<b>FI12170</b> SOPORTE	Posicion : Izquierda Y Derecha Peso : 0.344 kg / 0.758 lb Nota : MOTOR TAKOZU ÖN	21011001020, 4066936 4145981

**131 MIRAFIORI**
**1974 - 2001**

Imagen	Clave del Producto y Descripción	Detalles	OEM
	<b>FI12170</b> SOPORTE	Posicion : Izquierda Y Derecha Peso : 0.344 kg / 0.758 lb Nota : MOTOR TAKOZU ÖN	21011001020, 4066936 4145981
	<b>FI12172</b> SOPORTE	Posicion : Izquierda Y Derecha Peso : 0.244 kg / 0.538 lb Nota : SÜSPANSİYON TAKOZU ÖN	4412992
	<b>FI12171</b> SOPORTE	Posicion : Izquierda Y Derecha Peso : 0.1 kg / 0.220 lb Nota : RADYATÖR ALT LASTIĞI	4289142

**500 X**
**2015 -**

Imagen	Clave del Producto y Descripción	Detalles	OEM
	<b>FI3004</b> TERMINAL INTERIOR DELANTERO	Peso : 0,555 kg / 1.224 lb Longitud : 302 mm / 11.89 inch	51967456, 52005180

**ALBEA**
**178**
**1996 - 2013**

Imagen	Clave del Producto y Descripción	Detalles	OEM
	<b>FI6079J</b> HORQUILLAS FRONTAL DERECHO INFERIOR	Peso : 3.966 kg / 8.744 lb Tipo de Material : Chapa Metálica	46777741, 46794065 51712407, 51769073

\* Nombres de los vehículos, marcas, modelos, símbolos y logos, número OE y otros números de terceros en el sitio web y catálogo solo son con fines de referencia.

**ALBEA 178 1996 - 2013**

Imagen	Clave del Producto y Descripción	Detalles	OEM
	<b>FI6080J</b> HORQUILLAS FRONTAL INFERIOR IZQUIERDO	Peso : 3.966 kg / 8.744 lb Tipo de Material : Chapa Metálica	46777742, 46794066 51712408, 51769074
	<b>FI12085K</b> GOMA DE BARRA ESTABILIZADORA DELANTERO	Chasis (Delantero / Trasero) : Delantero Posicion : Izquierda Y Derecha Peso : 0.46 kg / 1.014 lb Tipo de Material : Rubber Nota : 2 PCS	46777764*, 46841320* 51713088*, 51744226*

**BRAVO & BRAVA 182 1995 - 2002**

Imagen	Clave del Producto y Descripción	Detalles	OEM
	<b>FI11803</b> BUJES DELANTERO	Chasis (Delantero / Trasero) : Delantero Posicion : Izquierda Y Derecha Peso : 1,013 kg / 2.233 lb Nota : TAMIR KITİ	
	<b>FI12042K</b> GOMA DE BARRA ESTABILIZADORA DELANTERO	Chasis (Delantero / Trasero) : Delantero Posicion : Izquierda Y Derecha Peso : 0.156 kg / 0.344 lb Tipo de Material : Rubber Nota : 2 PCS	7760424*
	<b>FI12175</b> SOPORTE DELANTERO	Chasis (Delantero / Trasero) : Delantero Posicion : Izquierda Y Derecha Peso : 0.296 kg / 0.653 lb	60806398, 7601502







**COUPE FA - 175 1993 - 2000**

Imagen	Clave del Producto y Descripción	Detalles	OEM
	<b>FI12042K</b> GOMA DE BARRA ESTABILIZADORA DELANTERO	Chasis (Delantero / Trasero) : Delantero Posicion : Izquierda Y Derecha Peso : 0.156 kg / 0.344 lb Tipo de Material : Rubber Nota : 2 PCS	7760424*

**CROMA 154 1985 - 1996**

Imagen	Clave del Producto y Descripción	Detalles	OEM
	<b>FI12042K</b> GOMA DE BARRA ESTABILIZADORA DELANTERO	Chasis (Delantero / Trasero) : Delantero Posicion : Izquierda Y Derecha Peso : 0.156 kg / 0.344 lb Tipo de Material : Rubber Nota : 2 PCS	7760424*

**CROMA 194 2005 - 2011**

Imagen	Clave del Producto y Descripción	Detalles	OEM
	<b>OP12056K</b> SOPORTE DELANTERO	Chasis (Delantero / Trasero) : Delantero Posicion : Izquierda Y Derecha Peso : 0.1 kg / 0.220 lb Tipo de Material : Rubber	13131232*, 350145* 350160*, 9191188*
	<b>OP12057K</b> SOPORTE DELANTERO	Chasis (Delantero / Trasero) : Delantero Posicion : Izquierda Y Derecha Peso : 0.1 kg / 0.220 lb Tipo de Material : Rubber	13131231*, 24428002* 24460832*, 350146* 350148*, 350159*
	<b>OP12075K</b> SOPORTE DELANTERO	Chasis (Delantero / Trasero) : Delantero Posicion : Izquierda Y Derecha Peso : 0.08 kg / 0.176 lb Tipo de Material : Rubber	24457386*, 444161* 71740113*
	<b>OP12019K</b> SOPORTE	Posicion : Izquierda Y Derecha Peso : 1.89 kg / 4.167 lb Nota : 2 PCS	12782216, 344529 344537
	<b>OP12805</b> SOPORTE	Posicion : Izquierda Y Derecha Peso : 1.113 kg / 2.454 lb Nota : KIT = OP12019 and OP12020	12782216, 13270705 344529, 344537 344625, 344665 93191295
	<b>OP12805K</b> SOPORTE	Posicion : Izquierda Y Derecha Peso : 2.226 kg / 4.907 lb Nota : KIT = OP12019K and OP12020K	12782216, 13270705 344529, 344537 344625, 344665 93191295

**DOBLO 119 2000 - 2010**

Imagen	Clave del Producto y Descripción	Detalles	OEM
	<b>FI6079J</b> HORQUILLAS FRONTAL DERECHO INFERIOR	Peso : 3.966 kg / 8.744 lb Tipo de Material : Chapa Metálica	46777741, 46794065 51712407, 51769073
	<b>FI6080J</b> HORQUILLAS FRONTAL INFERIOR IZQUIERDO	Peso : 3.966 kg / 8.744 lb Tipo de Material : Chapa Metálica	46777742, 46794066 51712408, 51769074
	<b>FI12085K</b> GOMA DE BARRA ESTABILIZADORA DELANTERO	Chasis (Delantero / Trasero) : Delantero Posicion : Izquierda Y Derecha Peso : 0.46 kg / 1.014 lb Tipo de Material : Rubber Nota : 2 PCS	46777764*, 46841320* 51713088*, 51744226*
	<b>FI12101</b> SOPORTE	Posicion : Izquierda Y Derecha Peso : 1.408 kg / 3.104 lb Nota : MOTOR TAKOZU ARKA	46759737

\* Nombres de los vehículos, marcas, modelos, símbolos y logos, número OE y otros números de terceros en el sitio web y catálogo solo son con fines de referencia.

**DOBLO 119 2000 - 2010**

Imagen	Clave del Producto y Descripción	Detalles	OEM
	<b>FI12102</b> SOPORTE	Posicion : Izquierda Y Derecha Peso : 1.197 kg / 2.639 lb	46773925
	<b>FI12103</b> SOPORTE	Posicion : Izquierda Y Derecha Peso : 1.466 kg / 3.232 lb Nota : MOTOR TAKOZU ŞANZUMAN TARAFI	46761804
	<b>FI12104</b> SOPORTE	Posicion : Izquierda Y Derecha Peso : 0.786 kg / 1.733 lb Nota : Motor takozu	51837816

**DOBLO 152 2010 - 2022**

Imagen	Clave del Producto y Descripción	Detalles	OEM
	<b>FI12085K</b> GOMA DE BARRA ESTABILIZADORA DELANTERO	Chasis (Delantero / Trasero) : Delantero Posicion : Izquierda Y Derecha Peso : 0.46 kg / 1.014 lb Tipo de Material : Rubber Nota : 2 PCS	46777764*, 46841320* 51713088*, 51744226*

**DOBLO MPV 1263 2010 - 2022**

Imagen	Clave del Producto y Descripción	Detalles	OEM
	<b>FI12085K</b> GOMA DE BARRA ESTABILIZADORA DELANTERO	Chasis (Delantero / Trasero) : Delantero Posicion : Izquierda Y Derecha Peso : 0.46 kg / 1.014 lb Tipo de Material : Rubber Nota : 2 PCS	46777764*, 46841320* 51713088*, 51744226*

**DUCATO II 230 10Q - 14Q - 1,8Q 1994 - 2002**

Imagen	Clave del Producto y Descripción	Detalles	OEM
	<b>FI11013</b> BUJES DELANTERO	Chasis (Delantero / Trasero) : Delantero Posicion : Izquierda Y Derecha Peso : 0,228 kg / 0.503 lb	1308601080*
	<b>FI12161K</b> GOMA DE BARRA ESTABILIZADORA DELANTERO	Chasis (Delantero / Trasero) : Delantero Peso : 0.068 kg / 0.150 lb Tornillo Estabilizador 1 : FI4014	1300720080, 5093.15 5093.16
	<b>FI12035K</b> SOPORTE DERECHA	Posicion : Derecha Otro Lado del Artículo : FI12036K Peso : 3.2 kg / 7.055 lb Nota : 2 PCS	1323165080, 5038.18 5038.41, 5038.72

\* Nombres de los vehículos, marcas, modelos, símbolos y logos, número OE y otros números de terceros en el sitio web y catálogo solo son con fines de referencia.

**DUCATO**
**II 230 10Q - 14Q - 1,8Q**
**1994 - 2002**

Imagen	Clave del Producto y Descripción	Detalles	OEM
	<b>FI12036K</b> SOPORTE IZQUIERDO	Posicion : Izquierdo Otro Lado del Artículo : FI12035K Peso : 3.2 kg / 7.055 lb Nota : 2 PCS	1323166080, 5038.19 5038.42, 5038.74
	<b>FI12801</b> SOPORTE	Posicion : Izquierda Y Derecha Peso : 3.2 kg / 7.055 lb Nota : KIT = FI12035 and FI12036	1323165080, 1323166080 5038.18, 5038.19 5038.41, 5038.42 5038.72, 5038.74
	<b>FI12801K</b> SOPORTE	Posicion : Izquierda Y Derecha Peso : 6.4 kg / 14.110 lb Nota : SET = FI12035K and FI12036K	1323165080, 1323166080 5038.18, 5038.19 5038.41, 5038.42 5038.72, 5038.74

**DUCATO**
**II 244 14Q - 1,8Q**
**2002 - 2006**



Imagen	Clave del Producto y Descripción	Detalles	OEM
	<b>FI11013</b> BUJES DELANTERO	Chasis (Delantero / Trasero) : Delantero Posicion : Izquierda Y Derecha Peso : 0,228 kg / 0.503 lb	1308601080*
	<b>FI12161K</b> GOMA DE BARRA ESTABILIZADORA DELANTERO	Chasis (Delantero / Trasero) : Delantero Peso : 0.068 kg / 0.150 lb Tornillo Estabilizador 1 : FI4014	1300720080, 5093.15 5093.16
	<b>FI12035K</b> SOPORTE DERECHA	Posicion : Derecha Otro Lado del Artículo : FI12036K Peso : 3.2 kg / 7.055 lb Nota : 2 PCS	1323165080, 5038.18 5038.41, 5038.72
	<b>FI12036K</b> SOPORTE IZQUIERDO	Posicion : Izquierdo Otro Lado del Artículo : FI12035K Peso : 3.2 kg / 7.055 lb Nota : 2 PCS	1323166080, 5038.19 5038.42, 5038.74
	<b>FI12154K</b> SOPORTE	Posicion : Izquierda Y Derecha Peso : 0.144 kg / 0.317 lb Nota : 2 PCS	1318573080, 5035.30 5035.47
	<b>FI12801</b> SOPORTE	Posicion : Izquierda Y Derecha Peso : 3.2 kg / 7.055 lb Nota : KIT = FI12035 and FI12036	1323165080, 1323166080 5038.18, 5038.19 5038.41, 5038.42 5038.72, 5038.74
	<b>FI12801K</b> SOPORTE	Posicion : Izquierda Y Derecha Peso : 6.4 kg / 14.110 lb Nota : SET = FI12035K and FI12036K	1323165080, 1323166080 5038.18, 5038.19 5038.41, 5038.42 5038.72, 5038.74

\* Nombres de los vehículos, marcas, modelos, símbolos y logos, número OE y otros números de terceros en el sitio web y catálogo solo son con fines de referencia.

**DUCATO II 244 14Q - 1,8Q 2002 - 2006**

Imagen	Clave del Producto y Descripción	Detalles	OEM
	<b>FI12802K</b> SOPORTE	Posicion : Izquierda Y Derecha Peso : 3.344 kg / 7.372 lb Nota : SET = FI12035K and FI12154K	1318573080, 1323165080 5035.30, 5035.47 5038.18, 5038.41 5038.72
	<b>FI12803</b> SOPORTE	Posicion : Izquierda Y Derecha Peso : 1.668 kg / 3.677 lb Nota : KIT = FI12154 and FI12035	1318573080, 1323165080 5035.30, 5035.47 5038.18, 5038.41 5038.72

**DUCATO III 250 1,5Q - 1,7Q - 1,7H - 2,0Q 2006 -**

Imagen	Clave del Producto y Descripción	Detalles	OEM
	<b>FI12161K</b> GOMA DE BARRA ESTABILIZADORA DELANTERO	Chasis (Delantero / Trasero) : Delantero Peso : 0.068 kg / 0.150 lb Tornillo Estabilizador 1 : FI4014	1300720080, 5093.15 5093.16
	<b>FI12154K</b> SOPORTE	Posicion : Izquierda Y Derecha Peso : 0.144 kg / 0.317 lb Nota : 2 PCS	1318573080, 5035.30 5035.47

**DUNA 1987 - 1991**

Imagen	Clave del Producto y Descripción	Detalles	OEM
	<b>FI11010</b> BUJES DELANTERO	Chasis (Delantero / Trasero) : Delantero Posicion : Izquierda Y Derecha Peso : 0,152 kg / 0.335 lb	

**EGEA HATCHBACK 357 2016 -**

Imagen	Clave del Producto y Descripción	Detalles	OEM
	<b>FI12173</b> SOPORTE DELANTERO	Chasis (Delantero / Trasero) : Delantero Posicion : Izquierda Y Derecha Peso : 0.735 kg / 1.620 lb Tipo de Material : Şanzuman Takozu Motor : 1,3 JTD	52026840

**EGEA SALOON 356 2015 -**

Imagen	Clave del Producto y Descripción	Detalles	OEM
	<b>FI12173</b> SOPORTE DELANTERO	Chasis (Delantero / Trasero) : Delantero Posicion : Izquierda Y Derecha Peso : 0.735 kg / 1.620 lb Tipo de Material : Şanzuman Takozu Motor : 1,3 JTD	52026840

\* Nombres de los vehículos, marcas, modelos, símbolos y logos, número OE y otros números de terceros en el sitio web y catálogo solo son con fines de referencia.

**FIORINO**
**1988 - 1993**

Imagen	Clave del Producto y Descripción	Detalles	OEM
	<b>FI11010</b> BUJES DELANTERO	Chasis (Delantero / Trasero) : Delantero Posicion : Izquierda Y Derecha Peso : 0,152 kg / 0.335 lb	

**FIORINO**
**2008 -**

Imagen	Clave del Producto y Descripción	Detalles	OEM
	<b>FI6059J</b> HORQUILLAS FRONTAL INFERIOR IZQUIERDO	Peso : 2,100 kg / 4.630 lb Tipo de Material : Chapa Metálica	
	<b>FI6060J</b> HORQUILLAS FRONTAL DERECHO INFERIOR	Peso : 2,170 kg / 4.784 lb Tipo de Material : Chapa Metálica	
	<b>FI12047K</b> GOMA DE BARRA ESTABILIZADORA DELANTERO	Chasis (Delantero / Trasero) : Delantero Posicion : Izquierda Y Derecha Peso : 0.198 kg / 0.437 lb Tipo de Material : Rubber Nota : 2PCS / D=Ø20mm	5094.C8*, 51785487*
	<b>FI12048K</b> GOMA DE BARRA ESTABILIZADORA DELANTERO	Chasis (Delantero / Trasero) : Delantero Posicion : Izquierda Y Derecha Peso : 0.228 kg / 0.503 lb Tipo de Material : Rubber Nota : 2PCS / D=Ø21mm	5094.E5*, 51785488*

**FIORINO NUOVO**
**1988 - 1998**

Imagen	Clave del Producto y Descripción	Detalles	OEM
	<b>FI11010</b> BUJES DELANTERO	Chasis (Delantero / Trasero) : Delantero Posicion : Izquierda Y Derecha Peso : 0,152 kg / 0.335 lb	

**GRANDE PUNTO**
**199**
**2005 - 2012**

Imagen	Clave del Producto y Descripción	Detalles	OEM
	<b>FI6059J</b> HORQUILLAS FRONTAL INFERIOR IZQUIERDO	Peso : 2,100 kg / 4.630 lb Tipo de Material : Chapa Metálica	
	<b>FI6060J</b> HORQUILLAS FRONTAL DERECHO INFERIOR	Peso : 2,170 kg / 4.784 lb Tipo de Material : Chapa Metálica	

\* Nombres de los vehículos, marcas, modelos, símbolos y logos, número OE y otros números de terceros en el sitio web y catálogo solo son con fines de referencia.



**LINEA 323 2007 - 2016**

Imagen	Clave del Producto y Descripción	Detalles	OEM
	<b>FI6059J</b> HORQUILLAS FRONTAL INFERIOR IZQUIERDO	Peso : 2,100 kg / 4.630 lb Tipo de Material : Chapa Metálica	
	<b>FI6060J</b> HORQUILLAS FRONTAL DERECHO INFERIOR	Peso : 2,170 kg / 4.784 lb Tipo de Material : Chapa Metálica	
	<b>FI12045K</b> GOMA DE BARRA ESTABILIZADORA DELANTERO	Chasis (Delantero / Trasero) : Delantero Posicion : Izquierda Y Derecha Peso : 0.24 kg / 0.529 lb Tipo de Material : Rubber Nota : 2 PCS / D=Ø19mm	51785486*
	<b>FI12047K</b> GOMA DE BARRA ESTABILIZADORA DELANTERO	Chasis (Delantero / Trasero) : Delantero Posicion : Izquierda Y Derecha Peso : 0.198 kg / 0.437 lb Tipo de Material : Rubber Nota : 2PCS / D=Ø20mm	5094.C8*, 51785487*

**MAREA 185 1996 - 2007**

Imagen	Clave del Producto y Descripción	Detalles	OEM
	<b>FI11803</b> BUJES DELANTERO	Chasis (Delantero / Trasero) : Delantero Posicion : Izquierda Y Derecha Peso : 1,013 kg / 2.233 lb Nota : TAMIR KITI	

**MULTIPLA 1999 - 2010**

Imagen	Clave del Producto y Descripción	Detalles	OEM
	<b>FI11803</b> BUJES DELANTERO	Chasis (Delantero / Trasero) : Delantero Posicion : Izquierda Y Derecha Peso : 1,013 kg / 2.233 lb Nota : TAMIR KITI	



**PALIO 178BX - DX-277 1996 - 2013**

Imagen	Clave del Producto y Descripción	Detalles	OEM
	<b>FI6079J</b> HORQUILLAS FRONTAL DERECHO INFERIOR	Peso : 3.966 kg / 8.744 lb Tipo de Material : Chapa Metálica	46777741, 46794065 51712407, 51769073
	<b>FI6080J</b> HORQUILLAS FRONTAL INFERIOR IZQUIERDO	Peso : 3.966 kg / 8.744 lb Tipo de Material : Chapa Metálica	46777742, 46794066 51712408, 51769074

\* Nombres de los vehículos, marcas, modelos, símbolos y logos, número OE y otros números de terceros en el sitio web y catálogo solo son con fines de referencia.



**PALIO 178BX - DX-277 1996 - 2013**

Imagen	Clave del Producto y Descripción	Detalles	OEM
	<b>FI12085K</b> GOMA DE BARRA ESTABILIZADORA DELANTERO	Chasis (Delantero / Trasero) : Delantero Posicion : Izquierda Y Derecha Peso : 0.46 kg / 1.014 lb Tipo de Material : Rubber Nota : 2 PCS	46777764*, 46841320* 51713088*, 51744226*
	<b>FI12174</b> SOPORTE TRASERA	Chasis (Delantero / Trasero) : Trasera Posicion : Izquierda Y Derecha Peso : 0.066 kg / 0.146 lb	46464273, 51715218

**PANDA 141A 1980 - 2003**

Imagen	Clave del Producto y Descripción	Detalles	OEM
	<b>FI11017</b> BUJES DELANTERO	Chasis (Delantero / Trasero) : Delantero Posicion : Izquierda Y Derecha Peso : 0,185 kg / 0.408 lb	4157013

**PANDA 169 2003 - 2012**

Imagen	Clave del Producto y Descripción	Detalles	OEM
	<b>FI12022K</b> SOPORTE	Posicion : Izquierda Y Derecha Peso : 1.04 kg / 2.293 lb Nota : WITH BEARING / (09/2003 - )	46746544, 46746546

**PREMIO 1985 - 1996**

Imagen	Clave del Producto y Descripción	Detalles	OEM
	<b>FI11010</b> BUJES DELANTERO	Chasis (Delantero / Trasero) : Delantero Posicion : Izquierda Y Derecha Peso : 0,152 kg / 0.335 lb	

**PUNTO 176 1994 - 1999**

Imagen	Clave del Producto y Descripción	Detalles	OEM
	<b>FI11802</b> BUJES	Posicion : Izquierda Y Derecha Peso : 0,856 kg / 1.887 lb Nota : TAMIR KITI	

**PUNTO 188 1999 - 2009**

Imagen	Clave del Producto y Descripción	Detalles	OEM
	<b>FI12022K</b> SOPORTE	Posicion : Izquierda Y Derecha Peso : 1.04 kg / 2.293 lb Nota : WITH BEARING / (09/2003 - )	46746544, 46746546

**PUNTO EVO 2008 - 2012**

Imagen	Clave del Producto y Descripción	Detalles	OEM
	<b>FI6059J</b> HORQUILLAS FRONTAL INFERIOR IZQUIERDO	Peso : 2,100 kg / 4.630 lb Tipo de Material : Chapa Metálica	
	<b>FI6060J</b> HORQUILLAS FRONTAL DERECHO INFERIOR	Peso : 2,170 kg / 4.784 lb Tipo de Material : Chapa Metálica	

**QUBO 225 2008 -**

Imagen	Clave del Producto y Descripción	Detalles	OEM
	<b>FI6059J</b> HORQUILLAS FRONTAL INFERIOR IZQUIERDO	Peso : 2,100 kg / 4.630 lb Tipo de Material : Chapa Metálica	
	<b>FI6060J</b> HORQUILLAS FRONTAL DERECHO INFERIOR	Peso : 2,170 kg / 4.784 lb Tipo de Material : Chapa Metálica	
	<b>FI12048K</b> GOMA DE BARRA ESTABILIZADORA DELANTERO	Chasis (Delantero / Trasero) : Delantero Posicion : Izquierda Y Derecha Peso : 0.228 kg / 0.503 lb Tipo de Material : Rubber Nota : 2PCS / D=Ø21mm	5094.E5*, 51785488*

**SIENA 172, 178 1996 - 2013**



Imagen	Clave del Producto y Descripción	Detalles	OEM
	<b>FI6079J</b> HORQUILLAS FRONTAL DERECHO INFERIOR	Peso : 3.966 kg / 8.744 lb Tipo de Material : Chapa Metálica	46777741, 46794065 51712407, 51769073
	<b>FI6080J</b> HORQUILLAS FRONTAL INFERIOR IZQUIERDO	Peso : 3.966 kg / 8.744 lb Tipo de Material : Chapa Metálica	46777742, 46794066 51712408, 51769074

\* Nombres de los vehículos, marcas, modelos, símbolos y logos, número OE y otros números de terceros en el sitio web y catálogo solo son con fines de referencia.



**STRADA 278 1999 - 2020**

Imagen	Clave del Producto y Descripción	Detalles	OEM
	<b>FI6079J</b> HORQUILLAS FRONTAL DERECHO INFERIOR	Peso : 3.966 kg / 8.744 lb Tipo de Material : Chapa Metálica	46777741, 46794065 51712407, 51769073
	<b>FI6080J</b> HORQUILLAS FRONTAL INFERIOR IZQUIERDO	Peso : 3.966 kg / 8.744 lb Tipo de Material : Chapa Metálica	46777742, 46794066 51712408, 51769074
	<b>FI12085K</b> GOMA DE BARRA ESTABILIZADORA DELANTERO	Chasis (Delantero / Trasero) : Delantero Posicion : Izquierda Y Derecha Peso : 0.46 kg / 1.014 lb Tipo de Material : Rubber Nota : 2 PCS	46777764*, 46841320* 51713088*, 51744226*

**TEMPRA 1988 - 1997**

Imagen	Clave del Producto y Descripción	Detalles	OEM
	<b>FI12042K</b> GOMA DE BARRA ESTABILIZADORA DELANTERO	Chasis (Delantero / Trasero) : Delantero Posicion : Izquierda Y Derecha Peso : 0.156 kg / 0.344 lb Tipo de Material : Rubber Nota : 2 PCS	7760424*
	<b>FI12175</b> SOPORTE DELANTERO	Chasis (Delantero / Trasero) : Delantero Posicion : Izquierda Y Derecha Peso : 0.296 kg / 0.653 lb	60806398, 7601502

**TIPO 1987 - 2000**

Imagen	Clave del Producto y Descripción	Detalles	OEM
	<b>FI12042K</b> GOMA DE BARRA ESTABILIZADORA DELANTERO	Chasis (Delantero / Trasero) : Delantero Posicion : Izquierda Y Derecha Peso : 0.156 kg / 0.344 lb Tipo de Material : Rubber Nota : 2 PCS	7760424*
	<b>FI12175</b> SOPORTE DELANTERO	Chasis (Delantero / Trasero) : Delantero Posicion : Izquierda Y Derecha Peso : 0.296 kg / 0.653 lb	60806398, 7601502

**ULYSSE 179AX 2002 - 2011**



Imagen	Clave del Producto y Descripción	Detalles	OEM
	<b>FI6089</b> HORQUILLAS FRONTAL DERECHO INFERIOR	Peso : 5,568 kg / 12.275 lb Tipo de Material : Acero Forjado	1368629080, 3521.P6

\* Nombres de los vehículos, marcas, modelos, símbolos y logos, número OE y otros números de terceros en el sitio web y catálogo solo son con fines de referencia.

**ULYSSE 179AX 2002 - 2011**

Imagen	Clave del Producto y Descripción	Detalles	OEM
	<b>FI6090</b> HORQUILLAS FRONTAL INFERIOR IZQUIERDO	Peso : 5,568 kg / 12.275 lb Tipo de Material : Acero Forjado	1368628080, 3520.S5

**UNO 146A-E 1983 - 2001**

Imagen	Clave del Producto y Descripción	Detalles	OEM
	<b>FI12003K</b> GOMA DE BARRA ESTABILIZADORA DELANTERO	Chasis (Delantero / Trasero) : Delantero Posicion : Izquierda Y Derecha Peso : 0.19 kg / 0.419 lb Nota : 2 PCS	7603476*
	<b>FI12086K</b> SOPORTE	Posicion : Izquierda Y Derecha Peso : 0,155 kg / 0.342 lb Nota : 2 PCS	5960254

**UNO CS 1983 - 1996**

Imagen	Clave del Producto y Descripción	Detalles	OEM
	<b>FI11010</b> BUJES DELANTERO	Chasis (Delantero / Trasero) : Delantero Posicion : Izquierda Y Derecha Peso : 0,152 kg / 0.335 lb	



**RIW<sup>®</sup>**

**FORD**





**AEROSTAR**
**1986 - 1997**

Imagen	Clave del Producto y Descripción	Detalles	OEM
	<b>BU4001</b> TORNILLO ESTABILIZADOR DELANTERO	Peso : 0,205 kg / 0.452 lb Longitud : 148 mm / 5.83 inch	14083559, 22500910 2500910, 25621457 3632980, 3633791 386154, 3872452 3879218, 3879829
	<b>FO12031K</b> GOMA DE BARRA ESTABILIZADORA DELANTERO	Chasis (Delantero / Trasero) : Delantero Posicion : Izquierda Y Derecha Peso : 0,230 kg / 0.507 lb Tipo de Material : Rubber Nota : ARKA VÍRAJ LASTIĞI (İKİLİ)	4041490, YC155484BD

**B-MAX**
**JK**
**2012 - 2017**

Imagen	Clave del Producto y Descripción	Detalles	OEM
	<b>FO11065</b> BUJES	Posicion : Izquierda Y Derecha Peso : 0,096 kg / 0.212 lb Nota : DENGE KOLU BURCU	1 834 054*, 1 834 055* 1751952*, 1751952-P 1751955*, 1751955-P AY11 3063 AA, EY16 3063 AA
	<b>FO12053</b> SOPORTE DELANTERO	Chasis (Delantero / Trasero) : Delantero Posicion : Izquierda Y Derecha Peso : 2.054 kg / 4.528 lb Nota : Motor takozu	1776911, 1778550 8V516F012BJ

**C-MAX**
**DM2**
**2004 - 2010**

Imagen	Clave del Producto y Descripción	Detalles	OEM
	<b>FO11002</b> BUJES	Posicion : Izquierda Y Derecha Peso : 0,125 kg / 0.276 lb	1061660*, 1457609* 1686184*, YS4Z5500AA*
	<b>FO12054</b> GOMA DE BARRA ESTABILIZADORA DELANTERO	Chasis (Delantero / Trasero) : Delantero Posicion : Izquierda Y Derecha Peso : 0.11 kg / 0.243 lb Tipo de Material : Rubber Nota : VÍRAJ LASTIĞI ÖN	1305960, 1348231 30666266, 3M515484CA BP4K-34-156A
	<b>FO12054K</b> GOMA DE BARRA ESTABILIZADORA DELANTERO	Chasis (Delantero / Trasero) : Delantero Posicion : Izquierda Y Derecha Peso : 0.22 kg / 0.485 lb Tipo de Material : Rubber Nota : VÍRAJ LASTIĞI ÖN İKİLİ	1305960, 1348231 30666266, 3M515484CA BP4K-34-156A
	<b>FO12062</b> SOPORTE TRASERA	Chasis (Delantero / Trasero) : Trasera Posicion : Izquierda Y Derecha Peso : 0.276 kg / 0.608 lb	1300459, 3M5118A116AB
	<b>FO12063</b> SOPORTE DELANTERO	Chasis (Delantero / Trasero) : Delantero Posicion : Izquierda Y Derecha Peso : 0.226 kg / 0.498 lb	1223835, 1255350 1508111, 30639948 3M513K099AC, 3M513K099AD 3M515E211ND, BBM23438X BP4K3438XA, P4K3438XB

\* Nombres de los vehículos, marcas, modelos, símbolos y logos, número OE y otros números de terceros en el sitio web y catálogo solo son con fines de referencia.

**C-MAX DM2 2004 - 2010**

Imagen	Clave del Producto y Descripción	Detalles	OEM
	<b>FO12002</b> SOPORTE DELANTERO	Chasis (Delantero / Trasero) : Delantero Posicion : Izquierda Y Derecha Peso : 0.736 kg / 1.623 lb Nota : WITHOUT BUSH	1224049, 1355357 1370874, 1404996 1420044, 30680339 30778647, 30778648 31277241, 3M516P082AF

**C-MAX DXA 2010 - 2019**

Imagen	Clave del Producto y Descripción	Detalles	OEM
	<b>FO11053</b> BUJES INFERIOR	Posicion : Otro Lado del Artículo : FO11054 Peso : 1,775 kg / 3.913 lb	
	<b>FO12063</b> SOPORTE DELANTERO	Chasis (Delantero / Trasero) : Delantero Posicion : Izquierda Y Derecha Peso : 0.226 kg / 0.498 lb	1223835, 1255350 1508111, 30639948 3M513K099AC, 3M513K099AD 3M515E211ND, BBM23438X BP4K3438XA, P4K3438XB

**COURIER 1996 - 2001**

Imagen	Clave del Producto y Descripción	Detalles	OEM
	<b>FO12026K</b> GOMA DE BARRA ESTABILIZADORA DELANTERO	Chasis (Delantero / Trasero) : Delantero Posicion : Izquierda Y Derecha Peso : 0.06 kg / 0.132 lb Tipo de Material : Rubber Nota : VİRAJ DEMİR LASTIĞI İKİLİ	1003609, 96FB5484CA

**CROWN VICTORIA 1992 - 1994**

Imagen	Clave del Producto y Descripción	Detalles	OEM
	<b>CV4043</b> TORNILLO ESTABILIZADOR DELANTERO	Peso : 0,314 kg / 0.692 lb Longitud : 220 mm / 8.66 inch	15963924, 25747956 4656260AA, 6W1Z5664AA F0VY5A486A, F1VY5664A F4ZZ5A486A

**CROWN VICTORIA 1995 - 1997**

Imagen	Clave del Producto y Descripción	Detalles	OEM
	<b>CV4043</b> TORNILLO ESTABILIZADOR DELANTERO	Peso : 0,314 kg / 0.692 lb Longitud : 220 mm / 8.66 inch	15963924, 25747956 4656260AA, 6W1Z5664AA F0VY5A486A, F1VY5664A F4ZZ5A486A
	<b>FO11060K</b> BUJES FRONTAL SUPERIOR	Chasis (Delantero / Trasero) : Delantero Posicion : Peso : 0.41 kg / 0.904 lb Nota : İKİLİ	F5AC3068BA

**CROWN VICTORIA**
**1998 - 2002**

Imagen	Clave del Producto y Descripción	Detalles	OEM
	<b>CV4043</b> TORNILLO ESTABILIZADOR DELANTERO	Peso : 0,314 kg / 0.692 lb Longitud : 220 mm / 8.66 inch	15963924, 25747956 4656260AA, 6W1Z5664AA F0VY5A486A, F1VY5664A F4ZZ5A486A
	<b>FO11060K</b> BUJES FRONTAL SUPERIOR	Chasis (Delantero / Trasero) : Delantero Posicion : Peso : 0.41 kg / 0.904 lb Nota : İKİLİ	F5AC3068BA

**CROWN VICTORIA**
**2003 - 2011**

Imagen	Clave del Producto y Descripción	Detalles	OEM
	<b>CV4043</b> TORNILLO ESTABILIZADOR DELANTERO	Peso : 0,314 kg / 0.692 lb Longitud : 220 mm / 8.66 inch	15963924, 25747956 4656260AA, 6W1Z5664AA F0VY5A486A, F1VY5664A F4ZZ5A486A
	<b>FO4064</b> TORNILLO ESTABILIZADOR DELANTERO	Peso : 0,315 kg / 0.694 lb Longitud : 115 mm / 4.53 inch Nota : Tornillo Estabilizador Delantero	3W1Z5K484AA, 5W1Z5K484A 6W1Z5K484AA

**E-150**
**IV-IV**
**2008 - 2014**

Imagen	Clave del Producto y Descripción	Detalles	OEM
	<b>FO1050</b> RÓTULA FRONTAL INFERIOR	Peso : 0,423 kg / 0.933 lb	5C2Z3049AA, 8C2Z3049B 8C3Z3049B, F5UZ3049A YC2Z3049AA
	<b>FO4070A</b> TORNILLO ESTABILIZADOR DELANTERO	Peso : 0,350 kg / 0.772 lb Tipo de Material : Metal Longitud : 150 mm / 5.91 inch	8C2Z5K483A

**E-250**
**IV-IV**
**2008 - 2014**

Imagen	Clave del Producto y Descripción	Detalles	OEM
	<b>FO1050</b> RÓTULA FRONTAL INFERIOR	Peso : 0,423 kg / 0.933 lb	5C2Z3049AA, 8C2Z3049B 8C3Z3049B, F5UZ3049A YC2Z3049AA
	<b>FO4070A</b> TORNILLO ESTABILIZADOR DELANTERO	Peso : 0,350 kg / 0.772 lb Tipo de Material : Metal Longitud : 150 mm / 5.91 inch	8C2Z5K483A

\* Nombres de los vehículos, marcas, modelos, símbolos y logos, número OE y otros números de terceros en el sitio web y catálogo solo son con fines de referencia.



**E-350 IV-IV 2008 - 2014**

Imagen	Clave del Producto y Descripción	Detalles	OEM
	<b>FO1050</b> RÓTULA FRONTAL INFERIOR	Peso : 0,423 kg / 0.933 lb	5C2Z3049AA, 8C2Z3049B 8C3Z3049B, F5UZ3049A YC2Z3049AA
	<b>FO4070A</b> TORNILLO ESTABILIZADOR DELANTERO	Peso : 0,350 kg / 0.772 lb Tipo de Material : Metal Longitud : 150 mm / 5.91 inch	8C2Z5K483A

**E-350 IV-V 2015 - 2020**

Imagen	Clave del Producto y Descripción	Detalles	OEM
	<b>FO1050</b> RÓTULA FRONTAL INFERIOR	Peso : 0,423 kg / 0.933 lb	5C2Z3049AA, 8C2Z3049B 8C3Z3049B, F5UZ3049A YC2Z3049AA
	<b>FO4070A</b> TORNILLO ESTABILIZADOR DELANTERO	Peso : 0,350 kg / 0.772 lb Tipo de Material : Metal Longitud : 150 mm / 5.91 inch	8C2Z5K483A

**E-450 IV-IV 2008 - 2014**

Imagen	Clave del Producto y Descripción	Detalles	OEM
	<b>FO1050</b> RÓTULA FRONTAL INFERIOR	Peso : 0,423 kg / 0.933 lb	5C2Z3049AA, 8C2Z3049B 8C3Z3049B, F5UZ3049A YC2Z3049AA
	<b>FO4070A</b> TORNILLO ESTABILIZADOR DELANTERO	Peso : 0,350 kg / 0.772 lb Tipo de Material : Metal Longitud : 150 mm / 5.91 inch	8C2Z5K483A

**E-450 IV-V 2015 - 2020**

Imagen	Clave del Producto y Descripción	Detalles	OEM
	<b>FO1050</b> RÓTULA FRONTAL INFERIOR	Peso : 0,423 kg / 0.933 lb	5C2Z3049AA, 8C2Z3049B 8C3Z3049B, F5UZ3049A YC2Z3049AA
	<b>FO4070A</b> TORNILLO ESTABILIZADOR DELANTERO	Peso : 0,350 kg / 0.772 lb Tipo de Material : Metal Longitud : 150 mm / 5.91 inch	8C2Z5K483A

\* Nombres de los vehículos, marcas, modelos, símbolos y logos, número OE y otros números de terceros en el sitio web y catálogo solo son con fines de referencia.

**EDGE II 2015 - 2024**

Imagen	Clave del Producto y Descripción	Detalles	OEM
	<b>FO3045</b> TERMINAL INTERIOR DELANTERO	Peso : 0,464 kg / 1.023 lb Longitud : 218,5 mm / 8.60 inch	DG9Z3280A, F2GZ3280A

**ESCAPE I 2001 - 2007**

Imagen	Clave del Producto y Descripción	Detalles	OEM
	<b>FO2068</b> TERMINAL EXTERIOR DELANTERO	Peso : 0,613 kg / 1.351 lb Longitud : 100 mm / 3.94 inch Tamaño de la Rosca : M16X1,5 Diámetro de Cuerda del Perno : M12X1,25 Diámetro del Cono del Perno : Ø13,3	5L843289AALR, 5L8Z3A130AA EC0132280A, YL8C3289GA
	<b>FO6130</b> HORQUILLAS FRONTAL DERECHO INFERIOR	Peso : 4,682 kg / 10.322 lb Tipo de Material : Chapa Metálica	2L8Z3078AA, 3L8Z3078AB 4L8Z3078R, E11234300C EC0134300L, EC0134300N YL8Z3078AA
	<b>FO6131</b> HORQUILLAS FRONTAL INFERIOR IZQUIERDO	Peso : 4,682 kg / 10.322 lb Tipo de Material : Chapa Metálica	2L8Z3079AA, 3L8Z3079AB 4L8Z3079AA, 4L8Z3079L E11234350C, EC0134350F EC0134350L, EC0134350N EC013435ON, YL8Z3079AA

**ESCAPE III 2013 - 2019**

Imagen	Clave del Producto y Descripción	Detalles	OEM
	<b>FO11062</b> BUJES	Posicion : Izquierda Y Derecha Peso : 0,143 kg / 0.315 lb Nota : DENG KOLU BURCU BÜYÜK	CV615K652AAA-P
	<b>FO11063</b> BUJES	Posicion : Izquierda Y Derecha Peso : 0,152 kg / 0.335 lb Nota : DENG KOLU BURCU KÜÇÜK	CV615K652AAA-P

**ESCORT III 1983 - 1990**







Imagen	Clave del Producto y Descripción	Detalles	OEM
	<b>FO11073</b> BUJES FRONTAL INFERIOR	Chasis (Delantero / Trasero) : Delantero Posicion : Peso : 0.1 kg / 0.220 lb	E43Z3069B, E6FZ3069A F23Z3069A
	<b>FO11801</b> BUJES DELANTERO	Chasis (Delantero / Trasero) : Delantero Posicion : Izquierda Y Derecha Peso : 0,094 kg / 0.207 lb Nota : KIT	5021661

\* Nombres de los vehículos, marcas, modelos, símbolos y logos, número OE y otros números de terceros en el sitio web y catálogo solo son con fines de referencia.

**ESCORT III 1983 - 1990**

Imagen	Clave del Producto y Descripción	Detalles	OEM
	<b>FO12034K</b> GOMA DE BARRA ESTABILIZADORA DELANTERO	Chasis (Delantero / Trasero) : Delantero Posicion : Izquierda Y Derecha Peso : 0.28 kg / 0.617 lb Tipo de Material : Rubber Nota : 2 PCS / D=Ø22mm	1634900*, 86AB5484AA*

**ESCORT V - VI - VII 1990 - 2000**

Imagen	Clave del Producto y Descripción	Detalles	OEM
	<b>JP4016</b> TORNILLO ESTABILIZADOR DELANTERO	Peso : 0,195 kg / 0.430 lb Longitud : 148,5 mm / 5.85 inch	4656351AA, 4762137 5151803AA, F1CZ5A486AA F5CZ5A486AB
	<b>FO6041J</b> HORQUILLAS FRONTAL DERECHO INFERIOR	Peso : 2,288 kg / 5.044 lb Tipo de Material : Chapa Metálica	1058279*
	<b>FO6042J</b> HORQUILLAS FRONTAL INFERIOR IZQUIERDO	Peso : 2.288 kg / 5.044 lb Tipo de Material : Chapa Metálica	1058280*
	<b>FO12003K</b> GOMA DE BARRA ESTABILIZADORA DELANTERO	Chasis (Delantero / Trasero) : Delantero Posicion : Izquierda Y Derecha Peso : 0.06 kg / 0.132 lb Tipo de Material : Rubber Nota : 2 PCS	1145272*, 1E00-34-156* 1E00-34-156A*, 6185809* 7102392*, 89FB-5474-BA* 94AB-5484-AA*, 94AB-5484-AB*
	<b>FO12034K</b> GOMA DE BARRA ESTABILIZADORA DELANTERO	Chasis (Delantero / Trasero) : Delantero Posicion : Izquierda Y Derecha Peso : 0.28 kg / 0.617 lb Tipo de Material : Rubber Nota : 2 PCS / D=Ø22mm	1634900*, 86AB5484AA*
	<b>FO12057</b> SOPORTE DELANTERO	Chasis (Delantero / Trasero) : Delantero Posicion : Izquierda Y Derecha Peso : 0.62 kg / 1.367 lb	7350847, 7350847S1 95AB3K155AD
	<b>FO12058</b> SOPORTE DELANTERO	Chasis (Delantero / Trasero) : Delantero Posicion : Izquierda Y Derecha Peso : 0.49 kg / 1.080 lb	6495311, 91AB3K155AA 91AB3K155AB

**EXCURSION 2000 - 2005**

Imagen	Clave del Producto y Descripción	Detalles	OEM
	<b>FO1050</b> RÓTULA FRONTAL INFERIOR	Peso : 0,423 kg / 0.933 lb	5C2Z3049AA, 8C2Z3049B 8C3Z3049B, F5UZ3049A YC2Z3049AA

\* Nombres de los vehículos, marcas, modelos, símbolos y logos, número OE y otros números de terceros en el sitio web y catálogo solo son con fines de referencia.

**EXPEDITION U222 2003 - 2006**

Imagen	Clave del Producto y Descripción	Detalles	OEM
	<b>FO2075</b> TERMINAL EXTERIOR FRONTAL EXTERIOR	Peso : 0.56 kg / 1.235 lb	2L1Z3A130CA, 6L1Z3A130A
	<b>LC4019</b> TORNILLO ESTABILIZADOR TRASERA	Peso : 0,413 kg / 0.911 lb Longitud : 114,5 mm / 4.51 inch	2L1Z5K484AB
	<b>LC6001</b> HORQUILLAS FRONTAL DERECHO INFERIOR	Peso : 8,500 kg / 18.739 lb Tipo de Material : Aluminio	2L1Z3078AB, 6L1Z3078AA 6L1Z3078BA
	<b>LC6002</b> HORQUILLAS FRONTAL INFERIOR IZQUIERDO	Peso : 8,500 kg / 18.739 lb Tipo de Material : Aluminio	2L1Z3079BA, 2L1Z3079CA 6L1Z3079AA, 6L1Z3079BA

**EXPEDITION U324 2007 - 2017**





Imagen	Clave del Producto y Descripción	Detalles	OEM
	<b>FO4072A</b> TORNILLO ESTABILIZADOR TRASERA	Peso : 0,382 kg / 0.842 lb Tipo de Material : Metal Longitud : 201 mm / 7.91 inch Diámetro de Cuerda del Perno : M10X1,5 Nota : STEEL TYPE (METAL)	7L1Z5K484AB
	<b>FO6123</b> HORQUILLAS FRONTAL SUPERIOR DERECHO	Peso : 3,638 kg / 8.020 lb Tipo de Material : Acero Forjado	4L3Z3084AA, 4L3Z3084AB 6L1Z3084BR, 6L3Z3084AR 7L1Z3084A, 9L3Z3084A BL3Z3084A, EL3Z3084A EL3Z3084B, FL3Z3084A
	<b>FO6124</b> HORQUILLAS FRONTAL SUPERIOR IZQUIERDO	Peso : 3,638 kg / 8.020 lb Tipo de Material : Acero Forjado	4L3Z3085AA, 4L3Z3085AB 6L1Z3085BR, 6L3Z3085AL 7L1Z3085A, 9L3Z3085A BL3Z3085A, EL3Z3085A EL3Z3085B, FL3Z3085A

**EXPEDITION UN93 1997 - 2002**

Imagen	Clave del Producto y Descripción	Detalles	OEM
	<b>FO1048</b> RÓTULA INFERIOR	Peso : 0,598 kg / 1.318 lb Diámetro de Cuerda del Perno : M16X1,5	2L3Z3050AA, 7L5Z3050A BL5Z3050A, F57Z3050BB MCF2233, YL2Z3050AA ZZP034550C
	<b>FO2067</b> TERMINAL EXTERIOR DELANTERO	Peso : 0,860 kg / 1.896 lb Longitud : 225 mm / 8.86 inch	2L3Z3A130CA, F65Z3A130CA

\* Nombres de los vehículos, marcas, modelos, símbolos y logos, número OE y otros números de terceros en el sitio web y catálogo solo son con fines de referencia.







**EXPEDITION UN93 1997 - 2002**

Imagen	Clave del Producto y Descripción	Detalles	OEM
	<b>FO4071</b> TORNILLO ESTABILIZADOR DELANTERO	Peso : 0,256 kg / 0.564 lb Longitud : 183 mm / 7.20 inch	6L3Z5495A, F65Z5495AC
	<b>FO6115</b> HORQUILLAS FRONTAL SUPERIOR DERECHO	Peso : 3,240 kg / 7.143 lb Tipo de Material : Döküm Çelik	5L3Z3084B, F65Z3084AB F75Z3084AA, XL3Z3084AA
	<b>FO6116</b> HORQUILLAS FRONTAL SUPERIOR IZQUIERDO	Peso : 3,240 kg / 7.143 lb Tipo de Material : Döküm Çelik	5L3Z3084B, F65Z3085AB F75Z3085AA, XL3Z3085AA
	<b>FO6119</b> HORQUILLAS FRONTAL DERECHO INFERIOR	Peso : 15,100 kg / 33.290 lb Tipo de Material : Döküm Çelik	1L3Z3078BA, 2L3Z3078BA 6L3Z3078B, XL3Z3078DB
	<b>FO6120</b> HORQUILLAS FRONTAL INFERIOR IZQUIERDO	Peso : 15,100 kg / 33.290 lb Tipo de Material : Döküm Çelik	1L3Z3079BA, 2L3Z3079BA 6L3Z3079B, XL3Z3079DB

**EXPLORER U152 2002 - 2005**

Imagen	Clave del Producto y Descripción	Detalles	OEM
	<b>FO1051</b> RÓTULA TRASERO SUPERIOR	Peso : 0,436 kg / 0.961 lb	1L2Z5500AC, 1L2Z5500AD
	<b>FO3048</b> TERMINAL INTERIOR DELANTERO	Peso : 1,005 kg / 2.216 lb	1L2Z3280CA
	<b>FO6126</b> HORQUILLAS FRONTAL DERECHO INFERIOR	Peso : 9,734 kg / 21.460 lb Tipo de Material : Chapa Metálica	2L2Z3078AA
	<b>FO6127</b> HORQUILLAS FRONTAL INFERIOR IZQUIERDO	Peso : 9,734 kg / 21.460 lb Tipo de Material : Chapa Metálica	2L2Z3079AA

**EXPLORER U251 2006 - 2010**

Imagen	Clave del Producto y Descripción	Detalles	OEM
	<b>FO1047</b> RÓTULA FRONTAL SUPERIOR	Peso : 0,42 kg / 0.926 lb	6L2Z3084AA, 6L2Z-3084-AA 6L2Z3085AA, 6L2Z-3085-AA
	<b>FO1049</b> RÓTULA FRONTAL INFERIOR	Peso : 0,596 kg / 1.314 lb	6L5Z3050AA, 7L2Z3050A 7L5Z3050A, F87Z3050BA
	<b>FO2071</b> TERMINAL EXTERIOR DELANTERO	Peso : 0,706 kg / 1.556 lb Longitud : 123,5 mm / 4.86 inch	6L2Z3A130AA, AL2Z3A130A
	<b>FO3049</b> TERMINAL INTERIOR DELANTERO	Peso : 0,645 kg / 1.422 lb Longitud : 281,5 mm / 11.08 inch Diámetro de Cuerda del Perno : M14X1,5	6L2Z3280A, 7L2Z3280A
	<b>CV4053</b> TORNILLO ESTABILIZADOR DELANTERO	Peso : 0,300 kg / 0.661 lb Longitud : 240 mm / 9.45 inch	15835052, 6L2Z5K484BA
	<b>FO6113</b> HORQUILLAS FRONTAL SUPERIOR DERECHO	Peso : 2,634 kg / 5.807 lb Tipo de Material : Chapa Metálica	6L2Z3085AA
	<b>FO6114</b> HORQUILLAS FRONTAL SUPERIOR IZQUIERDO	Peso : 2,634 kg / 5.807 lb Tipo de Material : Chapa Metálica	6L2Z3084AA

**EXPLORER U502 2011 - 2017**

Imagen	Clave del Producto y Descripción	Detalles	OEM
	<b>FO4055</b> TORNILLO ESTABILIZADOR TRASERO DERECHA	Peso : 0,29 kg / 0.639 lb Tipo de Material : Aluminio	AA8Z5K484A, DG1Z5K484A
	<b>FO4056</b> TORNILLO ESTABILIZADOR TRASERO IZQUIERDO	Peso : 0,29 kg / 0.639 lb Tipo de Material : Aluminio	AA8Z5K484B, DG1Z5K484B
	<b>FO4061</b> TORNILLO ESTABILIZADOR FRONTAL DERECHO	Peso : 0,6 kg / 1.323 lb Tipo de Material : Metal Longitud : 340 mm / 13.39 inch Diámetro de Cuerda del Perno : M14X2	BB5Z5K484A, GB5Z5K484A

\* Nombres de los vehículos, marcas, modelos, símbolos y logos, número OE y otros números de terceros en el sitio web y catálogo solo son con fines de referencia.

**EXPLORER U502 2011 - 2017**

Imagen	Clave del Producto y Descripción	Detalles	OEM
	<b>FO4062</b> TORNILLO ESTABILIZADOR FRONTAL IZQUIERDO	Peso : 0,6 kg / 1.323 lb Tipo de Material : Metal Longitud : 340 mm / 13.39 inch Diámetro de Cuerda del Perno : M14X2	BB5Z5K483A, GB5Z5K483A
	<b>FO6107</b> HORQUILLAS FRONTAL DERECHO INFERIOR	Peso : 6,4 kg / 14.110 lb Tipo de Material : Döküm Çelik	BB5Z3078A, BB5Z3078B GB5Z3078A, GB5Z3078C GB5Z3078D, GB5Z3078E
	<b>FO6108</b> HORQUILLAS FRONTAL INFERIOR IZQUIERDO	Peso : 6,4 kg / 14.110 lb Tipo de Material : Döküm Çelik	BB5Z3079A, BB5Z3079B GB5Z3079A, GB5Z3079F GB5Z3079G

**EXPLORER UN150 1995 - 2001**

Imagen	Clave del Producto y Descripción	Detalles	OEM
	<b>FO1048</b> RÓTULA INFERIOR	Peso : 0,598 kg / 1.318 lb Diámetro de Cuerda del Perno : M16X1,5	2L3Z3050AA, 7L5Z3050A BL5Z3050A, F57Z3050BB MCF2233, YL2Z3050AA ZZP034550C
	<b>FO2074</b> TERMINAL EXTERIOR FRONTAL EXTERIOR	Peso : 0,647 kg / 1.426 lb Longitud : 121,5 mm / 4.78 inch	F5TZ3A131A
	<b>FO6125</b> HORQUILLAS ÖN ÜST YOLCU TARAFI	Peso : 2,830 kg / 6.239 lb Tipo de Material : Acero Forjado	1F2034211B, 1FAA34211 205Z302AA, 3L5Z3084AA 6L5Z3084AA, 8L5Z3084R F77C3082CA, F7TZ3082R
	<b>FO6128</b> HORQUILLAS FRONTAL DERECHO INFERIOR	Peso : 8,082 kg / 17.818 lb Tipo de Material : Chapa Metálica	1F2034310A, 1F7034310 1FAA34310, 2L2Z3078BA 6L5Z3078BA, 7L5Z3078A F77A3078FA, F77Z3078FA YL2Z3078AA
	<b>FO6129</b> HORQUILLAS FRONTAL INFERIOR IZQUIERDO	Peso : 8,082 kg / 17.818 lb Tipo de Material : Chapa Metálica	1F2034320A, 1F7034320 1FAA34320, 2L2Z3079BA 6L5Z3078BA, 7L5Z3079A F77A3079FA, F77Z3079FA YL2Z3079AA

**EXPLORER SPORT TRAC U152 2001 - 2005**

Imagen	Clave del Producto y Descripción	Detalles	OEM
	<b>FO1048</b> RÓTULA INFERIOR	Peso : 0,598 kg / 1.318 lb Diámetro de Cuerda del Perno : M16X1,5	2L3Z3050AA, 7L5Z3050A BL5Z3050A, F57Z3050BB MCF2233, YL2Z3050AA ZZP034550C







\* Nombres de los vehículos, marcas, modelos, símbolos y logos, número OE y otros números de terceros en el sitio web y catálogo solo son con fines de referencia.



**EXPLORER SPORT TRAC U152 2001 - 2005**

Imagen	Clave del Producto y Descripción	Detalles	OEM
	<b>FO6125</b> HORQUILLAS ÖN ÜST YOLCU TARAFI	Peso : 2,830 kg / 6.239 lb Tipo de Material : Acero Forjado	1F2034211B, 1FAA34211 205Z302AA, 3L5Z3084AA 6L5Z3084AA, 8L5Z3084R F77C3082CA, F77Z3082R
	<b>FO6128</b> HORQUILLAS FRONTAL DERECHO INFERIOR	Peso : 8,082 kg / 17.818 lb Tipo de Material : Chapa Metálica	1F2034310A, 1F7034310 1FAA34310, 2L2Z3078BA 6L5Z3078BA, 7L5Z3078A F77A3078FA, F77Z3078FA YL2Z3078AA
	<b>FO6129</b> HORQUILLAS FRONTAL INFERIOR IZQUIERDO	Peso : 8,082 kg / 17.818 lb Tipo de Material : Chapa Metálica	1F2034320A, 1F7034320 1FAA34320, 2L2Z3079BA 6L5Z3078BA, 7L5Z3079A F77A3079FA, F77Z3079FA YL2Z3079AA

**EXPLORER SPORT TRAC U251 2006 - 2010**

Imagen	Clave del Producto y Descripción	Detalles	OEM
	<b>FO1047</b> RÓTULA FRONTAL SUPERIOR	Peso : 0,42 kg / 0.926 lb	6L2Z3084AA, 6L2Z-3084-AA 6L2Z3085AA, 6L2Z-3085-AA
	<b>FO1048</b> RÓTULA INFERIOR	Peso : 0,598 kg / 1.318 lb Diámetro de Cuerda del Perno : M16X1,5	2L3Z3050AA, 7L5Z3050A BL5Z3050A, F57Z3050BB MCF2233, YL2Z3050AA ZZP034550C
	<b>FO1049</b> RÓTULA FRONTAL INFERIOR	Peso : 0,596 kg / 1.314 lb	6L5Z3050AA, 7L2Z3050A 7L5Z3050A, F87Z3050BA
	<b>FO2071</b> TERMINAL EXTERIOR DELANTERO	Peso : 0,706 kg / 1.556 lb Longitud : 123,5 mm / 4.86 inch	6L2Z3A130AA, AL2Z3A130A
	<b>FO3049</b> TERMINAL INTERIOR DELANTERO	Peso : 0,645 kg / 1.422 lb Longitud : 281,5 mm / 11.08 inch Diámetro de Cuerda del Perno : M14X1,5	6L2Z3280A, 7L2Z3280A
	<b>CV4053</b> TORNILLO ESTABILIZADOR DELANTERO	Peso : 0,300 kg / 0.661 lb Longitud : 240 mm / 9.45 inch	15835052, 6L2Z5K484BA
	<b>FO6113</b> HORQUILLAS FRONTAL SUPERIOR DERECHO	Peso : 2,634 kg / 5.807 lb Tipo de Material : Chapa Metálica	6L2Z3085AA







\* Nombres de los vehículos, marcas, modelos, símbolos y logos, número OE y otros números de terceros en el sitio web y catálogo solo son con fines de referencia.



**EXPLORER SPORT TRAC**
**U251**
**2006 - 2010**

Imagen	Clave del Producto y Descripción	Detalles	OEM
	<b>FO6114</b> HORQUILLAS FRONTAL SUPERIOR IZQUIERDO	Peso : 2,634 kg / 5.807 lb Tipo de Material : Chapa Metálica	6L2Z3084AA

**F-150**
**X**
**1997 - 2003**

Imagen	Clave del Producto y Descripción	Detalles	OEM
	<b>FO1048</b> RÓTULA INFERIOR	Peso : 0,598 kg / 1.318 lb Diámetro de Cuerda del Perno : M16X1,5	2L3Z3050AA, 7L5Z3050A BL5Z3050A, F57Z3050BB MCF2233, YL2Z3050AA ZZP034550C
	<b>FO2067</b> TERMINAL EXTERIOR DELANTERO	Peso : 0,860 kg / 1.896 lb Longitud : 225 mm / 8.86 inch	2L3Z3A130CA, F65Z3A130CA
	<b>FO4071</b> TORNILLO ESTABILIZADOR DELANTERO	Peso : 0,256 kg / 0.564 lb Longitud : 183 mm / 7.20 inch	6L3Z5495A, F65Z5495AC
	<b>FO6115</b> HORQUILLAS FRONTAL SUPERIOR DERECHO	Peso : 3,240 kg / 7.143 lb Tipo de Material : Döküm Çelik	5L3Z3084B, F65Z3084AB F75Z3084AA, XL3Z3084AA
	<b>FO6116</b> HORQUILLAS FRONTAL SUPERIOR IZQUIERDO	Peso : 3,240 kg / 7.143 lb Tipo de Material : Döküm Çelik	5L3Z3084B, F65Z3085AB F75Z3085AA, XL3Z3085AA
	<b>FO6119</b> HORQUILLAS FRONTAL DERECHO INFERIOR	Peso : 15,100 kg / 33.290 lb Tipo de Material : Döküm Çelik	1L3Z3078BA, 2L3Z3078BA 6L3Z3078B, XL3Z3078DB
	<b>FO6120</b> HORQUILLAS FRONTAL INFERIOR IZQUIERDO	Peso : 15,100 kg / 33.290 lb Tipo de Material : Döküm Çelik	1L3Z3079BA, 2L3Z3079BA 6L3Z3079B, XL3Z3079DB

**F-150**
**XI**
**2004 - 2008**

Imagen	Clave del Producto y Descripción	Detalles	OEM
	<b>FO6123</b> HORQUILLAS FRONTAL SUPERIOR DERECHO	Peso : 3,638 kg / 8.020 lb Tipo de Material : Acero Forjado	4L3Z3084AA, 4L3Z3084AB 6L1Z3084BR, 6L3Z3084AR 7L1Z3084A, 9L3Z3084A BL3Z3084A, EL3Z3084A EL3Z3084B, FL3Z3084A

\* Nombres de los vehículos, marcas, modelos, símbolos y logos, número OE y otros números de terceros en el sitio web y catálogo solo son con fines de referencia.

**F-150** **XI** **2004 - 2008**

Imagen	Clave del Producto y Descripción	Detalles	OEM
	<b>FO6124</b> HORQUILLAS FRONTAL SUPERIOR IZQUIERDO	Peso : 3,638 kg / 8.020 lb Tipo de Material : Acero Forjado	4L3Z3085AA, 4L3Z3085AB 6L1Z3085BR, 6L3Z3085AL 7L1Z3085A, 9L3Z3085A BL3Z3085A, EL3Z3085A EL3Z3085B, FL3Z3085A

**F-150** **XII** **2009 - 2014**

Imagen	Clave del Producto y Descripción	Detalles	OEM
	<b>FO6123</b> HORQUILLAS FRONTAL SUPERIOR DERECHO	Peso : 3,638 kg / 8.020 lb Tipo de Material : Acero Forjado	4L3Z3084AA, 4L3Z3084AB 6L1Z3084BR, 6L3Z3084AR 7L1Z3084A, 9L3Z3084A BL3Z3084A, EL3Z3084A EL3Z3084B, FL3Z3084A
	<b>FO6124</b> HORQUILLAS FRONTAL SUPERIOR IZQUIERDO	Peso : 3,638 kg / 8.020 lb Tipo de Material : Acero Forjado	4L3Z3085AA, 4L3Z3085AB 6L1Z3085BR, 6L3Z3085AL 7L1Z3085A, 9L3Z3085A BL3Z3085A, EL3Z3085A EL3Z3085B, FL3Z3085A

**F-150** **XIII** **2015 - 2020**





Imagen	Clave del Producto y Descripción	Detalles	OEM
	<b>FO6123</b> HORQUILLAS FRONTAL SUPERIOR DERECHO	Peso : 3,638 kg / 8.020 lb Tipo de Material : Acero Forjado	4L3Z3084AA, 4L3Z3084AB 6L1Z3084BR, 6L3Z3084AR 7L1Z3084A, 9L3Z3084A BL3Z3084A, EL3Z3084A EL3Z3084B, FL3Z3084A
	<b>FO6124</b> HORQUILLAS FRONTAL SUPERIOR IZQUIERDO	Peso : 3,638 kg / 8.020 lb Tipo de Material : Acero Forjado	4L3Z3085AA, 4L3Z3085AB 6L1Z3085BR, 6L3Z3085AL 7L1Z3085A, 9L3Z3085A BL3Z3085A, EL3Z3085A EL3Z3085B, FL3Z3085A

**F-250** **1997 - 1999**

Imagen	Clave del Producto y Descripción	Detalles	OEM
	<b>FO1048</b> RÓTULA INFERIOR	Peso : 0,598 kg / 1.318 lb Diámetro de Cuerda del Perno : M16X1,5	2L3Z3050AA, 7L5Z3050A BL5Z3050A, F57Z3050BB MCF2233, YL2Z3050AA ZZP034550C
	<b>FO2067</b> TERMINAL EXTERIOR DELANTERO	Peso : 0,860 kg / 1.896 lb Longitud : 225 mm / 8.86 inch	2L3Z3A130CA, F65Z3A130CA
	<b>FO4071</b> TORNILLO ESTABILIZADOR DELANTERO	Peso : 0,256 kg / 0.564 lb Longitud : 183 mm / 7.20 inch	6L3Z5495A, F65Z5495AC

\* Nombres de los vehículos, marcas, modelos, símbolos y logos, número OE y otros números de terceros en el sitio web y catálogo solo son con fines de referencia.

**F-250**
**1997 - 1999**

Imagen	Clave del Producto y Descripción	Detalles	OEM
	<b>FO6115</b> HORQUILLAS FRONTAL SUPERIOR DERECHO	Peso : 3,240 kg / 7.143 lb Tipo de Material : Döküm Çelik	5L3Z3084B, F65Z3084AB F75Z3084AA, XL3Z3084AA
	<b>FO6116</b> HORQUILLAS FRONTAL SUPERIOR IZQUIERDO	Peso : 3,240 kg / 7.143 lb Tipo de Material : Döküm Çelik	5L3Z3084B, F65Z3085AB F75Z3085AA, XL3Z3085AA
	<b>FO6119</b> HORQUILLAS FRONTAL DERECHO INFERIOR	Peso : 15,100 kg / 33.290 lb Tipo de Material : Döküm Çelik	1L3Z3078BA, 2L3Z3078BA 6L3Z3078B, XL3Z3078DB
	<b>FO6120</b> HORQUILLAS FRONTAL INFERIOR IZQUIERDO	Peso : 15,100 kg / 33.290 lb Tipo de Material : Döküm Çelik	1L3Z3079BA, 2L3Z3079BA 6L3Z3079B, XL3Z3079DB

**F-250**
**1999 - 2004**

Imagen	Clave del Producto y Descripción	Detalles	OEM
	<b>FO1048</b> RÓTULA INFERIOR	Peso : 0,598 kg / 1.318 lb Diámetro de Cuerda del Perno : M16X1,5	2L3Z3050AA, 7L5Z3050A BL5Z3050A, F57Z3050BB MCF2233, YL2Z3050AA ZZP034550C

**F-250 SUPER DUTY**
**1999 - 2007**

Imagen	Clave del Producto y Descripción	Detalles	OEM
	<b>FO1050</b> RÓTULA FRONTAL INFERIOR	Peso : 0,423 kg / 0.933 lb	5C2Z3049AA, 8C2Z3049B 8C3Z3049B, F5UZ3049A YC2Z3049AA

**F-250 SUPER DUTY**
**2008 - 2010**

Imagen	Clave del Producto y Descripción	Detalles	OEM
	<b>FO1050</b> RÓTULA FRONTAL INFERIOR	Peso : 0,423 kg / 0.933 lb	5C2Z3049AA, 8C2Z3049B 8C3Z3049B, F5UZ3049A YC2Z3049AA

**F-250 SUPER DUTY**
**2011 - 2016**

Imagen	Clave del Producto y Descripción	Detalles	OEM
	<b>FO1050</b> RÓTULA FRONTAL INFERIOR	Peso : 0,423 kg / 0.933 lb	5C2Z3049AA, 8C2Z3049B 8C3Z3049B, F5UZ3049A YC2Z3049AA

**F-250 SUPER DUTY**
**2017 - 2022**

Imagen	Clave del Producto y Descripción	Detalles	OEM
	<b>FO1050</b> RÓTULA FRONTAL INFERIOR	Peso : 0,423 kg / 0.933 lb	5C2Z3049AA, 8C2Z3049B 8C3Z3049B, F5UZ3049A YC2Z3049AA

**F-350 SUPER DUTY**
**1999 - 2007**

Imagen	Clave del Producto y Descripción	Detalles	OEM
	<b>FO1050</b> RÓTULA FRONTAL INFERIOR	Peso : 0,423 kg / 0.933 lb	5C2Z3049AA, 8C2Z3049B 8C3Z3049B, F5UZ3049A YC2Z3049AA

**F-350 SUPER DUTY**
**2008 - 2010**

Imagen	Clave del Producto y Descripción	Detalles	OEM
	<b>FO1050</b> RÓTULA FRONTAL INFERIOR	Peso : 0,423 kg / 0.933 lb	5C2Z3049AA, 8C2Z3049B 8C3Z3049B, F5UZ3049A YC2Z3049AA

**F-350 SUPER DUTY**
**2011 - 2016**

Imagen	Clave del Producto y Descripción	Detalles	OEM
	<b>FO1050</b> RÓTULA FRONTAL INFERIOR	Peso : 0,423 kg / 0.933 lb	5C2Z3049AA, 8C2Z3049B 8C3Z3049B, F5UZ3049A YC2Z3049AA

**F-350 SUPER DUTY**
**2017 - 2022**

Imagen	Clave del Producto y Descripción	Detalles	OEM
	<b>FO1050</b> RÓTULA FRONTAL INFERIOR	Peso : 0,423 kg / 0.933 lb	5C2Z3049AA, 8C2Z3049B 8C3Z3049B, F5UZ3049A YC2Z3049AA

\* Nombres de los vehículos, marcas, modelos, símbolos y logos, número OE y otros números de terceros en el sitio web y catálogo solo son con fines de referencia.

**FAIRMONT**
**1978 - 1983**

Imagen	Clave del Producto y Descripción	Detalles	OEM
	<b>CV4053</b> TORNILLO ESTABILIZADOR DELANTERO	Peso : 0,300 kg / 0.661 lb Longitud : 240 mm / 9.45 inch	15835052, 6L2Z5K484BA

**FALCON**
**I**
**1960 - 1963**

Imagen	Clave del Producto y Descripción	Detalles	OEM
	<b>BU4001</b> TORNILLO ESTABILIZADOR DELANTERO	Peso : 0,205 kg / 0.452 lb Longitud : 148 mm / 5.83 inch	14083559, 22500910 2500910, 25621457 3632980, 3633791 386154, 3872452 3879218, 3879829

**FALCON**
**II**
**1964 - 1965**

Imagen	Clave del Producto y Descripción	Detalles	OEM
	<b>BU4001</b> TORNILLO ESTABILIZADOR DELANTERO	Peso : 0,205 kg / 0.452 lb Longitud : 148 mm / 5.83 inch	14083559, 22500910 2500910, 25621457 3632980, 3633791 386154, 3872452 3879218, 3879829

**FIESTA**
**I**
**1976 - 1983**

Imagen	Clave del Producto y Descripción	Detalles	OEM
	<b>FO6001</b> HORQUILLAS FRONTAL DERECHO INFERIOR	Tipo de Material : Chapa Metálica	6112107, 77FB3078AG
	<b>FO6002</b> HORQUILLAS FRONTAL INFERIOR IZQUIERDO	Tipo de Material : Chapa Metálica	6112108, 77FB3079AG
	<b>FO12000</b> SOPORTE	Posicion : Izquierda Y Derecha Peso : 0.352 kg / 0.776 lb	6049904, 6194624

**FIESTA**
**II FBD**
**1984 - 1989**

Imagen	Clave del Producto y Descripción	Detalles	OEM
	<b>FO12000</b> SOPORTE	Posicion : Izquierda Y Derecha Peso : 0.352 kg / 0.776 lb	6049904, 6194624

**FIESTA III 1990 - 1994**

Imagen	Clave del Producto y Descripción	Detalles	OEM
	<b>FO12000</b> SOPORTE	Posicion : Izquierda Y Derecha Peso : 0.352 kg / 0.776 lb	6049904, 6194624

**FIESTA III GFJ 1994 - 1996**

Imagen	Clave del Producto y Descripción	Detalles	OEM
	<b>FO12000</b> SOPORTE	Posicion : Izquierda Y Derecha Peso : 0.352 kg / 0.776 lb	6049904, 6194624
	<b>FO12001</b> SOPORTE	Posicion : Izquierda Y Derecha Peso : 0.87 kg / 1.918 lb	1004888, 1055171 1091542, 1093187 1E0039050, 1E0039050A 1E0139050, 96FB6P082AD 96FB6P082AE, XS616P082AA

**FIESTA IV 1995 - 1998**

Imagen	Clave del Producto y Descripción	Detalles	OEM
	<b>FO6023J</b> HORQUILLAS FRONTAL DERECHO INFERIOR	Peso : 3,336 kg / 7.355 lb Tipo de Material : Chapa Metálica	
	<b>FO6024J</b> HORQUILLAS FRONTAL INFERIOR IZQUIERDO	Peso : 3,336 kg / 7.355 lb Tipo de Material : Chapa Metálica	
	<b>FO12003K</b> GOMA DE BARRA ESTABILIZADORA DELANTERO	Chasis (Delantero / Trasero) : Delantero Posicion : Izquierda Y Derecha Peso : 0.06 kg / 0.132 lb Tipo de Material : Rubber Nota : 2 PCS	1145272*, 1E00-34-156* 1E00-34-156A*, 6185809* 7102392*, 89FB-5474-BA* 94AB-5484-AA*, 94AB-5484-AB*
	<b>FO12026K</b> GOMA DE BARRA ESTABILIZADORA DELANTERO	Chasis (Delantero / Trasero) : Delantero Posicion : Izquierda Y Derecha Peso : 0.06 kg / 0.132 lb Tipo de Material : Rubber Nota : VİRAJ DEMİR LASTIĞI İKİLİ	1003609, 96FB5484CA
	<b>FO12001</b> SOPORTE	Posicion : Izquierda Y Derecha Peso : 0.87 kg / 1.918 lb	1004888, 1055171 1091542, 1093187 1E0039050, 1E0039050A 1E0139050, 96FB6P082AD 96FB6P082AE, XS616P082AA

**FIESTA IV 1998 - 2001**

Imagen	Clave del Producto y Descripción	Detalles	OEM
	<b>FO12003K</b> GOMA DE BARRA ESTABILIZADORA DELANTERO	Chasis (Delantero / Trasero) : Delantero Posicion : Izquierda Y Derecha Peso : 0.06 kg / 0.132 lb Tipo de Material : Rubber Nota : 2 PCS	1145272*, 1E00-34-156* 1E00-34-156A*, 6185809* 7102392*, 89FB-5474-BA* 94AB-5484-AA*, 94AB-5484-AB*
	<b>FO12026K</b> GOMA DE BARRA ESTABILIZADORA DELANTERO	Chasis (Delantero / Trasero) : Delantero Posicion : Izquierda Y Derecha Peso : 0.06 kg / 0.132 lb Tipo de Material : Rubber Nota : VİRAJ DEMİR LASTIĞI İKİLİ	1003609, 96FB5484CA
	<b>FO12001</b> SOPORTE	Posicion : Izquierda Y Derecha Peso : 0.87 kg / 1.918 lb	1004888, 1055171 1091542, 1093187 1E0039050, 1E0039050A 1E0139050, 96FB6P082AD 96FB6P082AE, XS616P082AA



**FIESTA USA MARKET 2011 - 2018**

Imagen	Clave del Producto y Descripción	Detalles	OEM
	<b>FO3046</b> TERMINAL INTERIOR DELANTERO	Peso : 0,693 kg / 1.528 lb Longitud : 293 mm / 11.54 inch Tamaño de la Rosca : M14X1,5 Diámetro de Cuerda del Perno : M14X1,5	BE8Z3280A

**FIESTA V 2001 - 2008**

Imagen	Clave del Producto y Descripción	Detalles	OEM
	<b>FO12060</b> SOPORTE TRASERA	Chasis (Delantero / Trasero) : Trasera Posicion : Izquierda Y Derecha Peso : 0.24 kg / 0.529 lb	1330706, 2S618A116AD
	<b>FO12060K</b> SOPORTE TRASERA	Chasis (Delantero / Trasero) : Trasera Posicion : Izquierda Y Derecha Peso : 0.48 kg / 1.058 lb Nota : 2 PCS	1330706, 2S618A116AD

**FIESTA VI 2008 - 2016**

Imagen	Clave del Producto y Descripción	Detalles	OEM
	<b>FO12059</b> SOPORTE DELANTERO	Chasis (Delantero / Trasero) : Delantero Posicion : Izquierda Y Derecha Peso : 0.422 kg / 0.930 lb	1526778, 8V513K155BA
	<b>FO12053</b> SOPORTE DELANTERO	Chasis (Delantero / Trasero) : Delantero Posicion : Izquierda Y Derecha Peso : 2.054 kg / 4.528 lb Nota : Motor takozu	1776911, 1778550 8V516F012BJ

\* Nombres de los vehículos, marcas, modelos, símbolos y logos, número OE y otros números de terceros en el sitio web y catálogo solo son con fines de referencia.

**FIESTA VII 2017 -**

Imagen	Clave del Producto y Descripción	Detalles	OEM
	<b>FO2069</b> TERMINAL EXTERIOR FRONTAL DERECHO	Peso : 1,092 kg / 2.407 lb Longitud : 119 mm / 4.69 inch Tamaño de la Rosca : M14x1,5 Diámetro de Cuerda del Perno : M12X1,75	2090579, BC3C367AA KTH1BC3C367AA
	<b>FO2070</b> TERMINAL EXTERIOR FRONTAL IZQUIERDO	Peso : 1,092 kg / 2.407 lb Longitud : 119 mm / 4.69 inch Tamaño de la Rosca : M14x1,5 Diámetro de Cuerda del Perno : M12X1,75	2095043, BC3C437AA KTH1BC3C437AA

**FIVE HUNDRED 2005 - 2007**





Imagen	Clave del Producto y Descripción	Detalles	OEM
	<b>FO2076</b> TERMINAL EXTERIOR FRONTAL EXTERIOR	Peso : 0,536 kg / 1.182 lb	5F9Z3A130AA, 8A5Z3A130A 9G1Z3A130A

**FLEX I 2010 - 2012**

Imagen	Clave del Producto y Descripción	Detalles	OEM
	<b>FO2076</b> TERMINAL EXTERIOR FRONTAL EXTERIOR	Peso : 0,536 kg / 1.182 lb	5F9Z3A130AA, 8A5Z3A130A 9G1Z3A130A
	<b>FO4055</b> TORNILLO ESTABILIZADOR TRASERO DERECHA	Peso : 0.29 kg / 0.639 lb Tipo de Material : Aluminio	AA8Z5K484A, DG1Z5K484A
	<b>FO4056</b> TORNILLO ESTABILIZADOR TRASERO IZQUIERDO	Peso : 0.29 kg / 0.639 lb Tipo de Material : Aluminio	AA8Z5K484B, DG1Z5K484B
	<b>FO4068</b> TORNILLO ESTABILIZADOR FRONTAL DERECHO	Peso : 0,620 kg / 1.367 lb Tipo de Material : Metal Longitud : 300 mm / 11.81 inch	GG1Z5K484A
	<b>FO4069</b> TORNILLO ESTABILIZADOR FRONTAL IZQUIERDO	Peso : 0,620 kg / 1.367 lb Tipo de Material : Metal Longitud : 300 mm / 11.81 inch	GG1Z5K483A



**FLEX | FACELIFT | 2013 - 2019**

Imagen	Clave del Producto y Descripción	Detalles	OEM
	<b>FO2076</b> TERMINAL EXTERIOR FRONTAL EXTERIOR	Peso : 0,536 kg / 1.182 lb	5F9Z3A130AA, 8A5Z3A130A 9G1Z3A130A
	<b>FO4055</b> TORNILLO ESTABILIZADOR TRASERO DERECHA	Peso : 0.29 kg / 0.639 lb Tipo de Material : Aluminio	AA8Z5K484A, DG1Z5K484A
	<b>FO4056</b> TORNILLO ESTABILIZADOR TRASERO IZQUIERDO	Peso : 0.29 kg / 0.639 lb Tipo de Material : Aluminio	AA8Z5K484B, DG1Z5K484B
	<b>FO4068</b> TORNILLO ESTABILIZADOR FRONTAL DERECHO	Peso : 0,620 kg / 1.367 lb Tipo de Material : Metal Longitud : 300 mm / 11.81 inch	GG1Z5K484A
	<b>FO4069</b> TORNILLO ESTABILIZADOR FRONTAL IZQUIERDO	Peso : 0,620 kg / 1.367 lb Tipo de Material : Metal Longitud : 300 mm / 11.81 inch	GG1Z5K483A

**FOCUS | DAW-DBW | 1998 - 2004**







Imagen	Clave del Producto y Descripción	Detalles	OEM
	<b>FO6046J</b> HORQUILLAS FRONTAL DERECHO INFERIOR	Peso : 3,304 kg / 7.284 lb Tipo de Material : Chapa Metálica	1090730-S1
	<b>FO6047J</b> HORQUILLAS FRONTAL INFERIOR IZQUIERDO	Peso : 3,304 kg / 7.284 lb Tipo de Material : Chapa Metálica	1090738-S1
	<b>FO11062</b> BUJES	Posicion : Izquierda Y Derecha Peso : 0,143 kg / 0.315 lb Nota : DENGE KOLU BURCU BÜYÜK	CV615K652AAA-P
	<b>FO11063</b> BUJES	Posicion : Izquierda Y Derecha Peso : 0,152 kg / 0.335 lb Nota : DENGE KOLU BURCU KÜÇÜK	CV615K652AAA-P
	<b>FO11802</b> BUJES	Chasis (Delantero / Trasero) : Trasera Posicion : Arka Denge Kol Civata Seti Peso : 0.22 kg / 0.485 lb Tipo de Material : Metal Nota : CIVATA KIT	1M515500AB, 4M515K652AD 98AG5K743AF

\* Nombres de los vehículos, marcas, modelos, símbolos y logos, número OE y otros números de terceros en el sitio web y catálogo solo son con fines de referencia.

**FOCUS I DAW-DBW 1998 - 2004**

Imagen	Clave del Producto y Descripción	Detalles	OEM
	<b>FO12049</b> GOMA DE BARRA ESTABILIZADORA DELANTERO	Chasis (Delantero / Trasero) : Delantero Posicion : Izquierda Y Derecha Peso : 0.08 kg / 0.176 lb Tipo de Material : Rubber Nota : VÍRAJ ORTA LASTIĞI	1 073 249, 1073249 98AG4A037BA
	<b>FO12049K</b> GOMA DE BARRA ESTABILIZADORA DELANTERO	Chasis (Delantero / Trasero) : Delantero Posicion : Izquierda Y Derecha Peso : 0.16 kg / 0.353 lb Tipo de Material : Rubber Nota : VÍRAJ LASTIĞI İKİLİ	1 073 249, 1073249* 98AG4A037BA*, 98AG4A037BA
	<b>FO12050</b> GOMA DE BARRA ESTABILIZADORA DELANTERO	Chasis (Delantero / Trasero) : Delantero Posicion : Izquierda Y Derecha Peso : 0.102 kg / 0.225 lb Tipo de Material : Rubber Nota : VÍRAJ LASTIĞI ÖN	1061626, 1073217 98AG5484DA, YS4Z5484DA
	<b>FO12050K</b> GOMA DE BARRA ESTABILIZADORA DELANTERO	Chasis (Delantero / Trasero) : Delantero Posicion : Izquierda Y Derecha Peso : 0.204 kg / 0.450 lb Tipo de Material : Rubber Nota : 2 PCS	1061626*, 1073217* 98AG5484DA*, YS4Z5484DA*

**FOCUS II 2004 - 2011**

Imagen	Clave del Producto y Descripción	Detalles	OEM
	<b>FO1045</b> RÓTULA FRONTAL INFERIOR	Peso : 0,51 kg / 1.124 lb Diámetro del Horificio de Cone : Ø10,5	8S4Z3078A, 8S4Z3078A-P 8S4Z3079A-P, part of 8S4Z3078A
	<b>FO4063</b> TORNILLO ESTABILIZADOR DELANTERO	Nota : Aluminio	5S4Z5K484AA, AS4Z5K484A K750562, YS4Z5K484AA
	<b>FO4063A</b> TORNILLO ESTABILIZADOR DELANTERO	Peso : 0,329 kg / 0.725 lb Longitud : 237 mm mm / 9.33 inch Diámetro de Cuerda del Perno : M10x1,25 Nota : Metal	5S4Z5K484AA*, AS4Z5K484A* AS4Z5K484A, K750562 YS4Z5K484AA
	<b>FO9025</b> HORQUILLAS INFERIOR TRASERO	Peso : 3,190 kg / 7.033 lb Tipo de Material : Chapa Metálica	BV6Z5500C
	<b>FO11002</b> BUJES	Posicion : Izquierda Y Derecha Peso : 0,125 kg / 0.276 lb	1061660*, 1457609* 1686184*, YS4Z5500AA*
	<b>FO11062</b> BUJES	Posicion : Izquierda Y Derecha Peso : 0,143 kg / 0.315 lb Nota : DENGE KOLU BURCU BÜYÜK	CV615K652AAA-P

\* Nombres de los vehículos, marcas, modelos, símbolos y logos, número OE y otros números de terceros en el sitio web y catálogo solo son con fines de referencia.

**FOCUS**
**II**
**2004 - 2011**

Imagen	Clave del Producto y Descripción	Detalles	OEM
	<b>FO11063</b> BUJES	Posicion : Izquierda Y Derecha Peso : 0,152 kg / 0.335 lb Nota : DENG KOLU BURCU KÜÇÜK	CV615K652AAA-P
	<b>FO11802</b> BUJES	Chasis (Delantero / Trasero) : Trasera Posicion : Arka Denge Kol Civata Seti Peso : 0.22 kg / 0.485 lb Tipo de Material : Metal Nota : CIVATA KIT	1M515500AB, 4M515K652AD 98AG5K743AF
	<b>FO12054</b> GOMA DE BARRA ESTABILIZADORA DELANTERO	Chasis (Delantero / Trasero) : Delantero Posicion : Izquierda Y Derecha Peso : 0.11 kg / 0.243 lb Tipo de Material : Rubber Nota : VİRAJ LASTIĞI ÖN	1305960, 1348231 30666266, 3M515484CA BP4K-34-156A
	<b>FO12054K</b> GOMA DE BARRA ESTABILIZADORA DELANTERO	Chasis (Delantero / Trasero) : Delantero Posicion : Izquierda Y Derecha Peso : 0.22 kg / 0.485 lb Tipo de Material : Rubber Nota : VİRAJ LASTIĞI ÖN İKİLİ	1305960, 1348231 30666266, 3M515484CA BP4K-34-156A
	<b>FO12062</b> SOPORTE TRASERA	Chasis (Delantero / Trasero) : Trasera Posicion : Izquierda Y Derecha Peso : 0.276 kg / 0.608 lb	1300459, 3M5118A116AB
	<b>FO12063</b> SOPORTE DELANTERO	Chasis (Delantero / Trasero) : Delantero Posicion : Izquierda Y Derecha Peso : 0.226 kg / 0.498 lb	1223835, 1255350 1508111, 30639948 3M513K099AC, 3M513K099AD 3M515E211ND, BBM23438X BP4K3438XA, P4K3438XB
	<b>FO12002</b> SOPORTE DELANTERO	Chasis (Delantero / Trasero) : Delantero Posicion : Izquierda Y Derecha Peso : 0.736 kg / 1.623 lb Nota : WITHOUT BUSH	1224049, 1355357 1370874, 1404996 1420044, 30680339 30778647, 30778648 31277241, 3M516P082AF

**FOCUS EU**
**III**
**2011 - 2018**







Imagen	Clave del Producto y Descripción	Detalles	OEM
	<b>FO11002</b> BUJES	Posicion : Izquierda Y Derecha Peso : 0,125 kg / 0.276 lb	1061660*, 1457609* 1686184*, YS4Z5500AA*
	<b>FO11053</b> BUJES INFERIOR	Posicion : Otro Lado del Artículo : FO11054 Peso : 1,775 kg / 3.913 lb	
	<b>FO11062</b> BUJES	Posicion : Izquierda Y Derecha Peso : 0,143 kg / 0.315 lb Nota : DENG KOLU BURCU BÜYÜK	CV615K652AAA-P

\* Nombres de los vehículos, marcas, modelos, símbolos y logos, número OE y otros números de terceros en el sitio web y catálogo solo son con fines de referencia.

**FOCUS EU**
**III**
**2011 - 2018**

Imagen	Clave del Producto y Descripción	Detalles	OEM
	<b>FO11063</b> BUJES	Posicion : Izquierda Y Derecha Peso : 0,152 kg / 0.335 lb Nota : DENG KOLU BURCU KÜÇÜK	CV615K652AAA-P
	<b>FO12054</b> GOMA DE BARRA ESTABILIZADORA DELANTERO	Chasis (Delantero / Trasero) : Delantero Posicion : Izquierda Y Derecha Peso : 0.11 kg / 0.243 lb Tipo de Material : Rubber Nota : VİRAJ LASTIĞI ÖN	1305960, 1348231 30666266, 3M515484CA BP4K-34-156A
	<b>FO12054K</b> GOMA DE BARRA ESTABILIZADORA DELANTERO	Chasis (Delantero / Trasero) : Delantero Posicion : Izquierda Y Derecha Peso : 0.22 kg / 0.485 lb Tipo de Material : Rubber Nota : VİRAJ LASTIĞI ÖN İKİLİ	1305960, 1348231 30666266, 3M515484CA BP4K-34-156A

**FOCUS US**
**III**
**2011 - 2018**

Imagen	Clave del Producto y Descripción	Detalles	OEM
	<b>FO6109</b> HORQUILLAS FRONTAL DERECHO INFERIOR	Peso : 4,976 kg / 10.970 lb Tipo de Material : Chapa Metálica	BV6Z3078B, BV6Z3078E CV6Z3078B, F1FZ3078A MS401150
	<b>FO6110</b> HORQUILLAS FRONTAL INFERIOR IZQUIERDO	Peso : 4,976 kg / 10.970 lb Tipo de Material : Chapa Metálica	BV6Z3079A, BV6Z3079B CV6Z3079B, F1FZ3079A MS401151
	<b>FO11002</b> BUJES	Posicion : Izquierda Y Derecha Peso : 0,125 kg / 0.276 lb	1061660*, 1457609* 1686184*, YS4Z5500AA*
	<b>FO11053</b> BUJES INFERIOR	Posicion : Otro Lado del Artículo : FO11054 Peso : 1,775 kg / 3.913 lb	
	<b>FO11062</b> BUJES	Posicion : Izquierda Y Derecha Peso : 0,143 kg / 0.315 lb Nota : DENG KOLU BURCU BÜYÜK	CV615K652AAA-P
	<b>FO11063</b> BUJES	Posicion : Izquierda Y Derecha Peso : 0,152 kg / 0.335 lb Nota : DENG KOLU BURCU KÜÇÜK	CV615K652AAA-P
	<b>FO11064</b> BUJES TRASERA	Chasis (Delantero / Trasero) : Trasera Posicion : Izquierda Y Derecha Peso : 1,437 kg / 3.168 lb Nota : DENG KOLU BURCU	1500111*, 552501H000 8V415K743AA*, BV6Z5500D*

\* Nombres de los vehículos, marcas, modelos, símbolos y logos, número OE y otros números de terceros en el sitio web y catálogo solo son con fines de referencia.

**FOCUS US**
**III**
**2011 - 2018**

Imagen	Clave del Producto y Descripción	Detalles	OEM
	<b>FO12054</b> GOMA DE BARRA ESTABILIZADORA DELANTERO	Chasis (Delantero / Trasero) : Delantero Posicion : Izquierda Y Derecha Peso : 0.11 kg / 0.243 lb Tipo de Material : Rubber Nota : VÍRAJ LASTIĞI ÖN	1305960, 1348231 30666266, 3M515484CA BP4K-34-156A
	<b>FO12054K</b> GOMA DE BARRA ESTABILIZADORA DELANTERO	Chasis (Delantero / Trasero) : Delantero Posicion : Izquierda Y Derecha Peso : 0.22 kg / 0.485 lb Tipo de Material : Rubber Nota : VÍRAJ LASTIĞI ÖN İKİLİ	1305960, 1348231 30666266, 3M515484CA BP4K-34-156A

**FREESTAR**
**2005 - 2008**

Imagen	Clave del Producto y Descripción	Detalles	OEM
	<b>FO2073</b> TERMINAL EXTERIOR FRONTAL EXTERIOR	Peso : 0.54 kg / 1.190 lb	3F2Z3A130BA
	<b>FO3044</b> TERMINAL INTERIOR DELANTERO	Peso : 0,68 kg / 1.499 lb Longitud : 374 mm / 14.72 inch Tamaño de la Rosca : 15/16-20 UNEF Diámetro de Cuerda del Perno : M14X1,5	1F2Z3280AA, EV-315 F58Z3280A, F78Z3280AA

**FREESTYLE**
**2005 - 2007**

Imagen	Clave del Producto y Descripción	Detalles	OEM
	<b>FO2076</b> TERMINAL EXTERIOR FRONTAL EXTERIOR	Peso : 0,536 kg / 1.182 lb	5F9Z3A130AA, 8A5Z3A130A 9G1Z3A130A

**FUSION**
**2006 - 2012**

Imagen	Clave del Producto y Descripción	Detalles	OEM
	<b>FO11069</b> BUJES FRONTAL INFERIOR	Chasis (Delantero / Trasero) : Delantero Posicion : Peso : 0,255 kg / 0.562 lb	7E5Z3078R-P, AE5Z3078A-P BE5Z3078A-P, Part Of 7E5Z3078R Part Of AE5Z3078A, part of BE5Z3078A
	<b>MZ11029</b> BUJES	Posicion : Izquierda Y Derecha Peso : 0,15 kg / 0.331 lb	G26A28C10*, GJ6A28C10A* GP9A28C10*

**FUSION**
**2013 - 2020**

Imagen	Clave del Producto y Descripción	Detalles	OEM
	<b>FO3045</b> TERMINAL INTERIOR DELANTERO	Peso : 0,464 kg / 1.023 lb Longitud : 218,5 mm / 8.60 inch	DG9Z3280A, F2GZ3280A
	<b>FO9021</b> HORQUILLAS TRASERO SUPERIOR	Peso : 1.608 kg / 3.545 lb Tipo de Material : Chapa Metálica	DG9Z5500A

**FUSION**
**EUROPE**
**2003 - 2009**

Imagen	Clave del Producto y Descripción	Detalles	OEM
	<b>FO12060</b> SOPORTE TRASERA	Chasis (Delantero / Trasero) : Trasera Posicion : Izquierda Y Derecha Peso : 0.24 kg / 0.529 lb	1330706, 2S618A116AD
	<b>FO12060K</b> SOPORTE TRASERA	Chasis (Delantero / Trasero) : Trasera Posicion : Izquierda Y Derecha Peso : 0.48 kg / 1.058 lb Nota : 2 PCS	1330706, 2S618A116AD

**GALAXIE**
**1959 - 1964**

Imagen	Clave del Producto y Descripción	Detalles	OEM
	<b>BU4001</b> TORNILLO ESTABILIZADOR DELANTERO	Peso : 0,205 kg / 0.452 lb Longitud : 148 mm / 5.83 inch	14083559, 22500910 2500910, 25621457 3632980, 3633791 386154, 3872452 3879218, 3879829

**GALAXY**
**WA6**
**2006 - 2015**

Imagen	Clave del Producto y Descripción	Detalles	OEM
	<b>FO11052</b> BUJES TRASERA	Chasis (Delantero / Trasero) : Trasera Posicion : Izquierda Y Derecha Peso : 0,200 kg / 0.441 lb	

**GRANADA**
**MARK I**
**1972 - 1977**

Imagen	Clave del Producto y Descripción	Detalles	OEM
	<b>BU4001</b> TORNILLO ESTABILIZADOR DELANTERO	Peso : 0,205 kg / 0.452 lb Longitud : 148 mm / 5.83 inch	14083559, 22500910 2500910, 25621457 3632980, 3633791 386154, 3872452 3879218, 3879829

\* Nombres de los vehículos, marcas, modelos, símbolos y logos, número OE y otros números de terceros en el sitio web y catálogo solo son con fines de referencia.

**GRANADA MARK II 1978 - 1985**

Imagen	Clave del Producto y Descripción	Detalles	OEM
	<b>BU4001</b> TORNILLO ESTABILIZADOR DELANTERO	Peso : 0,205 kg / 0.452 lb Longitud : 148 mm / 5.83 inch	14083559, 22500910 2500910, 25621457 3632980, 3633791 386154, 3872452 3879218, 3879829

**IKON 1992 - 2007**

Imagen	Clave del Producto y Descripción	Detalles	OEM
	<b>FO11001</b> BUJES DELANTERO	Chasis (Delantero / Trasero) : Delantero Posicion : Izquierda Y Derecha Peso : 0,194 kg / 0.428 lb	

**IKON 2007 - 2011**

Imagen	Clave del Producto y Descripción	Detalles	OEM
	<b>FO6023J</b> HORQUILLAS FRONTAL DERECHO INFERIOR	Peso : 3,336 kg / 7.355 lb Tipo de Material : Chapa Metálica	
	<b>FO6024J</b> HORQUILLAS FRONTAL INFERIOR IZQUIERDO	Peso : 3,336 kg / 7.355 lb Tipo de Material : Chapa Metálica	

**KA I RB 1996 - 2008**

Imagen	Clave del Producto y Descripción	Detalles	OEM
	<b>FO12026K</b> GOMA DE BARRA ESTABILIZADORA DELANTERO	Chasis (Delantero / Trasero) : Delantero Posicion : Izquierda Y Derecha Peso : 0.06 kg / 0.132 lb Tipo de Material : Rubber Nota : VİRAJ DEMİR LASTIĞI İKİLİ	1003609, 96FB5484CA
	<b>FO12056</b> GOMA DE BARRA ESTABILIZADORA DELANTERO	Chasis (Delantero / Trasero) : Delantero Posicion : Izquierda Y Derecha Peso : 0.04 kg / 0.088 lb Tipo de Material : Rubber Nota : 13MM	1035515, 97KB5484AA
	<b>FO12056K</b> GOMA DE BARRA ESTABILIZADORA DELANTERO	Chasis (Delantero / Trasero) : Delantero Posicion : Izquierda Y Derecha Peso : 0.08 kg / 0.176 lb Tipo de Material : Rubber Nota : 13MM (KIT)	1035515, 97KB5484AA
	<b>FO12001</b> SOPORTE	Posicion : Izquierda Y Derecha Peso : 0.87 kg / 1.918 lb	1004888, 1055171 1091542, 1093187 1E0039050, 1E0039050A 1E0139050, 96FB6P082AD 96FB6P082AE, XS616P082AA

\* Nombres de los vehículos, marcas, modelos, símbolos y logos, número OE y otros números de terceros en el sitio web y catálogo solo son con fines de referencia.



**KA II RU 2008 - 2016**

Imagen	Clave del Producto y Descripción	Detalles	OEM
	<b>FO11061</b> BUJES	Posicion : Izquierda Y Derecha Peso : 0.17 kg / 0.375 lb	1639574*, 1639575*

**KUGA I 2008 - 2013**

Imagen	Clave del Producto y Descripción	Detalles	OEM
	<b>FO12054</b> GOMA DE BARRA ESTABILIZADORA DELANTERO	Chasis (Delantero / Trasero) : Delantero Posicion : Izquierda Y Derecha Peso : 0.11 kg / 0.243 lb Tipo de Material : Rubber Nota : VİRAJ LASTIĞI ÖN	1305960, 1348231 30666266, 3M515484CA BP4K-34-156A
	<b>FO12054K</b> GOMA DE BARRA ESTABILIZADORA DELANTERO	Chasis (Delantero / Trasero) : Delantero Posicion : Izquierda Y Derecha Peso : 0.22 kg / 0.485 lb Tipo de Material : Rubber Nota : VİRAJ LASTIĞI ÖN IKILI	1305960, 1348231 30666266, 3M515484CA BP4K-34-156A
	<b>FO12063</b> SOPORTE DELANTERO	Chasis (Delantero / Trasero) : Delantero Posicion : Izquierda Y Derecha Peso : 0.226 kg / 0.498 lb	1223835, 1255350 1508111, 30639948 3M513K099AC, 3M513K099AD 3M515E211ND, BBM23438X BP4K3438XA, P4K3438XB
	<b>FO12002</b> SOPORTE DELANTERO	Chasis (Delantero / Trasero) : Delantero Posicion : Izquierda Y Derecha Peso : 0.736 kg / 1.623 lb Nota : WITHOUT BUSH	1224049, 1355357 1370874, 1404996 1420044, 30680339 30778647, 30778648 31277241, 3M516P082AF

**KUGA II 2013 - 2019**

Imagen	Clave del Producto y Descripción	Detalles	OEM
	<b>FO11062</b> BUJES	Posicion : Izquierda Y Derecha Peso : 0,143 kg / 0.315 lb Nota : DENG KOLU BURCU BÜYÜK	CV615K652AAA-P
	<b>FO11063</b> BUJES	Posicion : Izquierda Y Derecha Peso : 0,152 kg / 0.335 lb Nota : DENG KOLU BURCU KÜÇÜK	CV615K652AAA-P
	<b>FO11064</b> BUJES TRASERA	Chasis (Delantero / Trasero) : Trasera Posicion : Izquierda Y Derecha Peso : 1,437 kg / 3.168 lb Nota : DENG KOLU BURCU	1500111*, 552501H000 8V415K743AA*, BV6Z5500D*
	<b>FO12063</b> SOPORTE DELANTERO	Chasis (Delantero / Trasero) : Delantero Posicion : Izquierda Y Derecha Peso : 0.226 kg / 0.498 lb	1223835, 1255350 1508111, 30639948 3M513K099AC, 3M513K099AD 3M515E211ND, BBM23438X BP4K3438XA, P4K3438XB

\* Nombres de los vehículos, marcas, modelos, símbolos y logos, número OE y otros números de terceros en el sitio web y catálogo solo son con fines de referencia.



**LTD VI 1983 - 1986**

Imagen	Clave del Producto y Descripción	Detalles	OEM
	<b>CV4053</b> TORNILLO ESTABILIZADOR DELANTERO	Peso : 0,300 kg / 0.661 lb Longitud : 240 mm / 9.45 inch	15835052, 6L2Z5K484BA

**MAVERICK I UDS, UNS 1983 - 1998**

Imagen	Clave del Producto y Descripción	Detalles	OEM
	<b>NS1009A</b> RÓTULA FRONTAL SUPERIOR	Peso : 0,610 kg / 1.345 lb Medida de Cono : Ø16 Diámetro del Horificio de Cone : M8X1,25 Diámetro de Cuerda del Perno : M14X1,5	1954430, 4011001G00 40110-01G00, 4011001G25 40110-01G25, 4011001G26 40110-01G26, 40110B9500 40110-B9500, 40110T3060

**MAVERICK II 2001 - 2007**

Imagen	Clave del Producto y Descripción	Detalles	OEM
	<b>FO2068</b> TERMINAL EXTERIOR DELANTERO	Peso : 0,613 kg / 1.351 lb Longitud : 100 mm / 3.94 inch Tamaño de la Rosca : M16X1,5 Diámetro de Cuerda del Perno : M12X1,25 Diámetro del Cono del Perno : Ø13,3	5L843289AALR, 5L8Z3A130AA EC0132280A, YL8C3289GA
	<b>FO6130</b> HORQUILLAS FRONTAL DERECHO INFERIOR	Peso : 4,682 kg / 10.322 lb Tipo de Material : Chapa Metálica	2L8Z3078AA, 3L8Z3078AB 4L8Z3078R, E11234300C EC0134300L, EC0134300N YL8Z3078AA
	<b>FO6131</b> HORQUILLAS FRONTAL INFERIOR IZQUIERDO	Peso : 4,682 kg / 10.322 lb Tipo de Material : Chapa Metálica	2L8Z3079AA, 3L8Z3079AB 4L8Z3079AA, 4L8Z3079L E11234350C, EC0134350F EC0134350L, EC0134350N EC0134350N, YL8Z3079AA

**MONDEO I 1993 - 1996**

Imagen	Clave del Producto y Descripción	Detalles	OEM
	<b>FO11066</b> BUJES TRASERO SUPERIOR	Chasis (Delantero / Trasero) : Trasera Posicion : Peso : 0,223 kg / 0.492 lb	1072453, 1072453-P 1122566-P, 1S715K652BC-P 6710265, 6710265-P 93BB5K652CG, 93BB-5K652-CG-P part of 1072453, part of 6710265

**MONDEO II 1996 - 2000**

Imagen	Clave del Producto y Descripción	Detalles	OEM
	<b>FO11066</b> BUJES TRASERO SUPERIOR	Chasis (Delantero / Trasero) : Trasera Posicion : Peso : 0,223 kg / 0.492 lb	1072453, 1072453-P 1122566-P, 1S715K652BC-P 6710265, 6710265-P 93BB5K652CG, 93BB-5K652-CG-P part of 1072453, part of 6710265

\* Nombres de los vehículos, marcas, modelos, símbolos y logos, número OE y otros números de terceros en el sitio web y catálogo solo son con fines de referencia.

**MONDEO III B5Y 2000 - 2007**

Imagen	Clave del Producto y Descripción	Detalles	OEM
	<b>FO12055</b> SOPORTE DELANTERO	Chasis (Delantero / Trasero) : Delantero Posicion : Izquierda Y Derecha Peso : 0.055 kg / 0.121 lb Nota : SÜSPANSIYON TAKOZU	1S7W3025AD, 4453803

**MONDEO III SALOON B4Y 2000 - 2007**

Imagen	Clave del Producto y Descripción	Detalles	OEM
	<b>FO12055</b> SOPORTE DELANTERO	Chasis (Delantero / Trasero) : Delantero Posicion : Izquierda Y Derecha Peso : 0.055 kg / 0.121 lb Nota : SÜSPANSIYON TAKOZU	1S7W3025AD, 4453803

**MONDEO III TURNIER BWY 2000 - 2007**

Imagen	Clave del Producto y Descripción	Detalles	OEM
	<b>FO12055</b> SOPORTE DELANTERO	Chasis (Delantero / Trasero) : Delantero Posicion : Izquierda Y Derecha Peso : 0.055 kg / 0.121 lb Nota : SÜSPANSIYON TAKOZU	1S7W3025AD, 4453803

**MONDEO IV 2007 - 2014**

Imagen	Clave del Producto y Descripción	Detalles	OEM
	<b>FO11052</b> BUJES TRASERA	Chasis (Delantero / Trasero) : Trasera Posicion : Izquierda Y Derecha Peso : 0,200 kg / 0.441 lb	

**MONDEO V CNG 2014 - 2022**

Imagen	Clave del Producto y Descripción	Detalles	OEM
	<b>FO9020</b> HORQUILLAS TRASERO SUPERIOR	Peso : 1,606 kg / 3.541 lb Tipo de Material : Chapa Metálica	1801446, DG9C5500BXA

**MUSTANG III 1979 - 1993**

Imagen	Clave del Producto y Descripción	Detalles	OEM
	<b>CV4053</b> TORNILLO ESTABILIZADOR DELANTERO	Peso : 0,300 kg / 0.661 lb Longitud : 240 mm / 9.45 inch	15835052, 6L2Z5K484BA

\* Nombres de los vehículos, marcas, modelos, símbolos y logos, número OE y otros números de terceros en el sitio web y catálogo solo son con fines de referencia.

**MUSTANG IV FACELIFT 1999 - 2004**

Imagen	Clave del Producto y Descripción	Detalles	OEM
	<b>FO2072</b> TERMINAL EXTERIOR FRONTAL EXTERIOR	Peso : 0,627 kg / 1.382 lb Longitud : 139 mm / 5.47 inch Tamaño de la Rosca : M14x1,5 Diámetro de Cuerda del Perno : M12X1,25	2R3Z3A130AB, 3R3Z3A130AA F4ZZ3A130A
	<b>CV4043</b> TORNILLO ESTABILIZADOR DELANTERO	Peso : 0,314 kg / 0.692 lb Longitud : 220 mm / 8.66 inch	15963924, 25747956 4656260AA, 6W1Z5664AA F0VY5A486A, F1VY5664A F4ZZ5A486A

**MUSTANG V 2005 - 2009**

Imagen	Clave del Producto y Descripción	Detalles	OEM
	<b>FO6121</b> HORQUILLAS FRONTAL DERECHO INFERIOR	Peso : 5,980 kg / 13.184 lb Tipo de Material : Chapa Metálica	4R3Z3078B, 4R3Z3078BA 6R3Z3078A, 6R3Z3078AA 7R3Z3078A, 7R3Z3078R 7R3Z3078S, 9R3Z3078B AR3Z3078A, AR3Z3078B
	<b>FO6122</b> HORQUILLAS FRONTAL INFERIOR IZQUIERDO	Peso : 5,980 kg / 13.184 lb Tipo de Material : Chapa Metálica	4R3Z3079A, 4R3Z3079B 4R3Z3079BA, 6R3Z3079A 6R3Z3079AA, 7R3Z3079A 7R3Z3079L, 7R3Z3079M AR3Z3079A, AR3Z3079B

**MUSTANG VI 2015 -**

Imagen	Clave del Producto y Descripción	Detalles	OEM
	<b>FO5012</b> HORQUILLAS FRONTAL DERECHO INFERIOR	Peso : 2,856 kg / 6.296 lb Tipo de Material : Acero Forjado	FR3Z3078B
	<b>FO5013</b> HORQUILLAS FRONTAL INFERIOR IZQUIERDO	Peso : 2,856 kg / 6.296 lb Tipo de Material : Acero Forjado	FR3Z3079B
	<b>FO5014</b> HORQUILLAS FRONTAL SUPERIOR DERECHO	Peso : 2,246 kg / 4.952 lb Tipo de Material : Acero Forjado	FR3Z3078A
	<b>FO5015</b> HORQUILLAS FRONTAL SUPERIOR IZQUIERDO	Peso : 2,246 kg / 4.952 lb Tipo de Material : Acero Forjado	FR3Z3079A
	<b>FO5016</b> HORQUILLAS FRONTAL DERECHO INFERIOR	Peso : 3,142 kg / 6.927 lb Tipo de Material : Acero Forjado	FR3Z3078D

\* Nombres de los vehículos, marcas, modelos, símbolos y logos, número OE y otros números de terceros en el sitio web y catálogo solo son con fines de referencia.

**MUSTANG**
**VI**
**2015 -**

Imagen	Clave del Producto y Descripción	Detalles	OEM
	<b>FO5017</b> HORQUILLAS FRONTAL INFERIOR IZQUIERDO	Peso : 3,142 kg / 6.927 lb Tipo de Material : Acero Forjado	FR3Z3079D
	<b>FO9022</b> HORQUILLAS INFERIOR TRASERO	Peso : 0,750 kg / 1.653 lb Tipo de Material : Chapa Metálica	FR3Z5A972A
	<b>FO9023</b> HORQUILLAS TRASERO SUPERIOR DERECHO	Peso : 2,100 kg / 4.630 lb Tipo de Material : Döküm Çelik	FR3Z5500C, FR3Z5500G
	<b>FO9024</b> HORQUILLAS TRASERO SUPERIOR IZQUIERDO	Peso : 2,100 kg / 4.630 lb Tipo de Material : Döküm Çelik	FR3Z5500D, FR3Z5500H
	<b>FO11074</b> BUJES FRONTAL SUPERIOR	Chasis (Delantero / Trasero) : Delantero Posicion : Peso : 0,395 kg / 0.871 lb Nota : L=58,1mm	Part of FR3Z3079C, Part of FR3Z3078C
	<b>FO11075</b> BUJES FRONTAL INFERIOR	Chasis (Delantero / Trasero) : Delantero Posicion : Peso : 0.864 kg / 1.905 lb Nota : WITHOUT PERFORMANCE PACKAGE	Part of FR3Z3078B, Part of FR3Z3079B
	<b>FO11076</b> BUJES FRONTAL SUPERIOR	Chasis (Delantero / Trasero) : Delantero Posicion : Peso : 0.25 kg / 0.551 lb Nota : WITHOUT PERFORMANCE PACKAGE	Part of FR3Z3078A, Part of FR3Z3079A
	<b>FO11077</b> BUJES INFERIOR TRASERO	Chasis (Delantero / Trasero) : Trasera Posicion : Peso : 0.138 kg / 0.304 lb Nota : INNER	Part of FR3Z5A972A
	<b>FO11078</b> BUJES INFERIOR TRASERO	Chasis (Delantero / Trasero) : Trasera Posicion : Nota : OUTER	

**ORION**
**III GAL**
**1990 - 1993**





Imagen	Clave del Producto y Descripción	Detalles	OEM
	<b>FO6041J</b> HORQUILLAS FRONTAL DERECHO INFERIOR	Peso : 2,288 kg / 5.044 lb Tipo de Material : Chapa Metálica	1058279*

\* Nombres de los vehículos, marcas, modelos, símbolos y logos, número OE y otros números de terceros en el sitio web y catálogo solo son con fines de referencia.

**ORION III GAL 1990 - 1993**

Imagen	Clave del Producto y Descripción	Detalles	OEM
	<b>FO6042J</b> HORQUILLAS FRONTAL INFERIOR IZQUIERDO	Peso : 2.288 kg / 5.044 lb Tipo de Material : Chapa Metálica	1058280*
	<b>FO12003K</b> GOMA DE BARRA ESTABILIZADORA DELANTERO	Chasis (Delantero / Trasero) : Delantero Posicion : Izquierda Y Derecha Peso : 0.06 kg / 0.132 lb Tipo de Material : Rubber Nota : 2 PCS	1145272*, 1E00-34-156* 1E00-34-156A*, 6185809* 7102392*, 89FB-5474-BA* 94AB-5484-AA*, 94AB-5484-AB*
	<b>FO12058</b> SOPORTE DELANTERO	Chasis (Delantero / Trasero) : Delantero Posicion : Izquierda Y Derecha Peso : 0.49 kg / 1.080 lb	6495311, 91AB3K155AA 91AB3K155AB

**POLICE INTERCEPTOR SEDAN 2013 - 2017**

Imagen	Clave del Producto y Descripción	Detalles	OEM
	<b>FO4055</b> TORNILLO ESTABILIZADOR TRASERO DERECHA	Peso : 0.29 kg / 0.639 lb Tipo de Material : Aluminio	AA8Z5K484A, DG1Z5K484A
	<b>FO4056</b> TORNILLO ESTABILIZADOR TRASERO IZQUIERDO	Peso : 0.29 kg / 0.639 lb Tipo de Material : Aluminio	AA8Z5K484B, DG1Z5K484B
	<b>FO4068</b> TORNILLO ESTABILIZADOR FRONTAL DERECHO	Peso : 0,620 kg / 1.367 lb Tipo de Material : Metal Longitud : 300 mm / 11.81 inch	GG1Z5K484A
	<b>FO4069</b> TORNILLO ESTABILIZADOR FRONTAL IZQUIERDO	Peso : 0,620 kg / 1.367 lb Tipo de Material : Metal Longitud : 300 mm / 11.81 inch	GG1Z5K483A

**POLICE INTERCEPTOR UTILITY 2013 - 2017**

Imagen	Clave del Producto y Descripción	Detalles	OEM
	<b>FO4055</b> TORNILLO ESTABILIZADOR TRASERO DERECHA	Peso : 0.29 kg / 0.639 lb Tipo de Material : Aluminio	AA8Z5K484A, DG1Z5K484A
	<b>FO4056</b> TORNILLO ESTABILIZADOR TRASERO IZQUIERDO	Peso : 0.29 kg / 0.639 lb Tipo de Material : Aluminio	AA8Z5K484B, DG1Z5K484B

\* Nombres de los vehículos, marcas, modelos, símbolos y logos, número OE y otros números de terceros en el sitio web y catálogo solo son con fines de referencia.

**POLICE INTERCEPTOR UTILITY**
**2013 - 2017**

Imagen	Clave del Producto y Descripción	Detalles	OEM
	<b>FO4061</b> TORNILLO ESTABILIZADOR FRONTAL DERECHO	Peso : 0,6 kg / 1.323 lb Tipo de Material : Metal Longitud : 340 mm / 13.39 inch Diámetro de Cuerda del Perno : M14X2	BB5Z5K484A, GB5Z5K484A
	<b>FO4062</b> TORNILLO ESTABILIZADOR FRONTAL IZQUIERDO	Peso : 0,6 kg / 1.323 lb Tipo de Material : Metal Longitud : 340 mm / 13.39 inch Diámetro de Cuerda del Perno : M14X2	BB5Z5K483A, GB5Z5K483A
	<b>FO6107</b> HORQUILLAS FRONTAL DERECHO INFERIOR	Peso : 6,4 kg / 14.110 lb Tipo de Material : Döküm Çelik	BB5Z3078A, BB5Z3078B GB5Z3078A, GB5Z3078C GB5Z3078D, GB5Z3078E
	<b>FO6108</b> HORQUILLAS FRONTAL INFERIOR IZQUIERDO	Peso : 6,4 kg / 14.110 lb Tipo de Material : Döküm Çelik	BB5Z3079A, BB5Z3079B GB5Z3079A, GB5Z3079F GB5Z3079G

**PROBE**
**II**
**1993 - 1998**



Imagen	Clave del Producto y Descripción	Detalles	OEM
	<b>MZ1004A</b> RÓTULA FRONTAL INFERIOR	Peso : 0,349 kg / 0.769 lb Medida de Cono : Ø18	G03034350F, G03099356 GA6A99356, GA6B99356 GA6B99356A
	<b>MZ6007A</b> HORQUILLAS FRONTAL DERECHO INFERIOR	Peso : 4,017 kg / 8.856 lb Tipo de Material : Chapa Metálica	3703128*, GA2A34300* GA6BE34300*
	<b>MZ6008A</b> HORQUILLAS FRONTAL INFERIOR IZQUIERDO	Peso : 4,442 kg / 9.793 lb Tipo de Material : Chapa Metálica	3703149*, GA2A34350* GA6BE34350*

**PUMA**
**1997 - 2002**

Imagen	Clave del Producto y Descripción	Detalles	OEM
	<b>FO6023J</b> HORQUILLAS FRONTAL DERECHO INFERIOR	Peso : 3,336 kg / 7.355 lb Tipo de Material : Chapa Metálica	
	<b>FO6024J</b> HORQUILLAS FRONTAL INFERIOR IZQUIERDO	Peso : 3,336 kg / 7.355 lb Tipo de Material : Chapa Metálica	

\* Nombres de los vehículos, marcas, modelos, símbolos y logos, número OE y otros números de terceros en el sitio web y catálogo solo son con fines de referencia.







**PUMA**
**1997 - 2002**

Imagen	Clave del Producto y Descripción	Detalles	OEM
	<b>FO12003K</b> GOMA DE BARRA ESTABILIZADORA DELANTERO	Chasis (Delantero / Trasero) : Delantero Posicion : Izquierda Y Derecha Peso : 0.06 kg / 0.132 lb Tipo de Material : Rubber Nota : 2 PCS	1145272*, 1E00-34-156* 1E00-34-156A*, 6185809* 7102392*, 89FB-5474-BA* 94AB-5484-AA*, 94AB-5484-AB*
	<b>FO12001</b> SOPORTE	Posicion : Izquierda Y Derecha Peso : 0.87 kg / 1.918 lb	1004888, 1055171 1091542, 1093187 1E0039050, 1E0039050A 1E0139050, 96FB6P082AD 96FB6P082AE, XS616P082AA

**RANCHERO**
**III**
**1960 - 1965**

Imagen	Clave del Producto y Descripción	Detalles	OEM
	<b>BU4001</b> TORNILLO ESTABILIZADOR DELANTERO	Peso : 0,205 kg / 0.452 lb Longitud : 148 mm / 5.83 inch	14083559, 22500910 2500910, 25621457 3632980, 3633791 386154, 3872452 3879218, 3879829

**RANGER**
**ER, EQ**
**1998 - 2006**

Imagen	Clave del Producto y Descripción	Detalles	OEM
	<b>FO1048</b> RÓTULA INFERIOR	Peso : 0,598 kg / 1.318 lb Diámetro de Cuerda del Perno : M16X1,5	2L3Z3050AA, 7L5Z3050A BL5Z3050A, F57Z3050BB MCF2233, YL2Z3050AA ZZP034550C
	<b>MZ1020</b> RÓTULA FRONTAL INFERIOR	Peso : 0,594 kg / 1.310 lb	F87A3395BA, F87Z3050BA
	<b>FO6117</b> HORQUILLAS FRONTAL SUPERIOR DERECHO	Peso : 3,240 kg / 7.143 lb Tipo de Material : Acero Forjado	1F6134211, 1L5Z3084 1L5Z3084AA, 3L5Z3084DA 6L5Z3084BA, F87Z3084 F87Z3084AA
	<b>FO6118</b> HORQUILLAS FRONTAL SUPERIOR IZQUIERDO	Peso : 3,240 kg / 7.143 lb Tipo de Material : Acero Forjado	1F6135211, 1L5Z3085 1L5Z3085AA, 3L5Z3085DA 6L5Z3085BA, F87Z3085 F87Z3085AA
	<b>FO6125</b> HORQUILLAS ÖN ÜST YOLCU TARAFI	Peso : 2,830 kg / 6.239 lb Tipo de Material : Acero Forjado	1F2034211B, 1FAA34211 205Z302AA, 3L5Z3084AA 6L5Z3084AA, 8L5Z3084R F77C3082CA, F77Z3082R
	<b>FO6128</b> HORQUILLAS FRONTAL DERECHO INFERIOR	Peso : 8,082 kg / 17.818 lb Tipo de Material : Chapa Metálica	1F2034310A, 1F7034310 1FAA34310, 2L2Z3078BA 6L5Z3078BA, 7L5Z3078A F77A3078FA, F77Z3078FA YL2Z3078AA

\* Nombres de los vehículos, marcas, modelos, símbolos y logos, número OE y otros números de terceros en el sitio web y catálogo solo son con fines de referencia.



**RANGER ER, EQ 1998 - 2006**

Imagen	Clave del Producto y Descripción	Detalles	OEM
	<b>FO6129</b> HORQUILLAS FRONTAL INFERIOR IZQUIERDO	Peso : 8,082 kg / 17.818 lb Tipo de Material : Chapa Metálica	1F2034320A, 1F7034320 1FAA34320, 2L2Z3079BA 6L5Z3078BA, 7L5Z3079A F77A3079FA, F77Z3079FA YL2Z3079AA
	<b>FO11070</b> BUJES FRONTAL SUPERIOR	Chasis (Delantero / Trasero) : Delantero Posicion : Peso : 0.18 kg / 0.397 lb	3665685, UH7134470 UH71-34-470, XM343069BA

**RANGER ET 2006 - 2012**

Imagen	Clave del Producto y Descripción	Detalles	OEM
	<b>FO1048</b> RÓTULA INFERIOR	Peso : 0,598 kg / 1.318 lb Diámetro de Cuerda del Perno : M16X1,5	2L3Z3050AA, 7L5Z3050A BL5Z3050A, F57Z3050BB MCF2233, YL2Z3050AA ZZP034550C
	<b>MZ1020</b> RÓTULA FRONTAL INFERIOR	Peso : 0,594 kg / 1.310 lb	F87A3395BA, F87Z3050BA
	<b>FO6117</b> HORQUILLAS FRONTAL SUPERIOR DERECHO	Peso : 3,240 kg / 7.143 lb Tipo de Material : Acero Forjado	1F6134211, 1L5Z3084 1L5Z3084AA, 3L5Z3084DA 6L5Z3084BA, F87Z3084 F87Z3084AA
	<b>FO6118</b> HORQUILLAS FRONTAL SUPERIOR IZQUIERDO	Peso : 3,240 kg / 7.143 lb Tipo de Material : Acero Forjado	1F6135211, 1L5Z3085 1L5Z3085AA, 3L5Z3085DA 6L5Z3085BA, F87Z3085 F87Z3085AA
	<b>FO6125</b> HORQUILLAS ÖN ÜST YOLCU TARAFI	Peso : 2,830 kg / 6.239 lb Tipo de Material : Acero Forjado	1F2034211B, 1FAA34211 205Z302AA, 3L5Z3084AA 6L5Z3084AA, 8L5Z3084R F77C3082CA, F77Z3082R

**RANGER TKE 2011 - 2019**

Imagen	Clave del Producto y Descripción	Detalles	OEM
	<b>FO1052</b> RÓTULA FRONTAL INFERIOR	Peso : 0,724 kg / 1.596 lb	1727228, AB313395AA UC2R34550
	<b>FO4035</b> TORNILLO ESTABILIZADOR DELANTERO	Peso : 0,256 kg / 0.564 lb Tipo de Material : Metal Diámetro de Cuerda del Perno : M12X1,75 Nota : FOR STANDARD CHASSIS	1732869, AB313052AA

\* Nombres de los vehículos, marcas, modelos, símbolos y logos, número OE y otros números de terceros en el sitio web y catálogo solo son con fines de referencia.



**RANGER U2 1998 - 2001**

Imagen	Clave del Producto y Descripción	Detalles	OEM
	<b>FO6128</b> HORQUILLAS FRONTAL DERECHO INFERIOR	Peso : 8,082 kg / 17.818 lb Tipo de Material : Chapa Metálica	1F2034310A, 1F7034310 1FAA34310, 2L2Z3078BA 6L5Z3078BA, 7L5Z3078A F77A3078FA, F77Z3078FA YL2Z3078AA
	<b>FO6129</b> HORQUILLAS FRONTAL INFERIOR IZQUIERDO	Peso : 8,082 kg / 17.818 lb Tipo de Material : Chapa Metálica	1F2034320A, 1F7034320 1FAA34320, 2L2Z3079BA 6L5Z3078BA, 7L5Z3079A F77A3079FA, F77Z3079FA YL2Z3079AA

**SCORPIO I GAE, GGE 1985 - 1994**

Imagen	Clave del Producto y Descripción	Detalles	OEM
	<b>FO12033K</b> GOMA DE BARRA ESTABILIZADORA DELANTERO	Chasis (Delantero / Trasero) : Delantero Posicion : Izquierda Y Derecha Peso : 0.28 kg / 0.617 lb Tipo de Material : Rubber Nota : 2 PCS / D=Ø26mm	1630507*, 85GB5484DA*

**SCORPIO II GFR, GGR 1995 - 1998**

Imagen	Clave del Producto y Descripción	Detalles	OEM
	<b>FO11011</b> BUJES DELANTERO	Chasis (Delantero / Trasero) : Delantero Posicion : Izquierda Y Derecha Peso : 0.134 kg / 0.295 lb	7372344, 95GB3063AB
	<b>FO12033K</b> GOMA DE BARRA ESTABILIZADORA DELANTERO	Chasis (Delantero / Trasero) : Delantero Posicion : Izquierda Y Derecha Peso : 0.28 kg / 0.617 lb Tipo de Material : Rubber Nota : 2 PCS / D=Ø26mm	1630507*, 85GB5484DA*

**SIERRA 1982 - 1993**

Imagen	Clave del Producto y Descripción	Detalles	OEM
	<b>FO12035K</b> GOMA DE BARRA ESTABILIZADORA DELANTERO	Chasis (Delantero / Trasero) : Delantero Posicion : Izquierda Y Derecha Peso : 0.22 kg / 0.485 lb Tipo de Material : Rubber Nota : 2 PCS / D=Ø24mm	6175960*, 83BB5484BH*

**SPECIAL SERVICE POLICE SED 2014 - 2017**

Imagen	Clave del Producto y Descripción	Detalles	OEM
	<b>FO4055</b> TORNILLO ESTABILIZADOR TRASERO DERECHA	Peso : 0.29 kg / 0.639 lb Tipo de Material : Aluminio	AA8Z5K484A, DG1Z5K484A

\* Nombres de los vehículos, marcas, modelos, símbolos y logos, número OE y otros números de terceros en el sitio web y catálogo solo son con fines de referencia.

**SPECIAL SERVICE POLICE SED**
**2014 - 2017**

Imagen	Clave del Producto y Descripción	Detalles	OEM
	<b>FO4056</b> TORNILLO ESTABILIZADOR TRASERO IZQUIERDO	Peso : 0,29 kg / 0.639 lb Tipo de Material : Aluminio	AA8Z5K484B, DG1Z5K484B
	<b>FO4068</b> TORNILLO ESTABILIZADOR FRONTAL DERECHO	Peso : 0,620 kg / 1.367 lb Tipo de Material : Metal Longitud : 300 mm / 11.81 inch	GG1Z5K484A
	<b>FO4069</b> TORNILLO ESTABILIZADOR FRONTAL IZQUIERDO	Peso : 0,620 kg / 1.367 lb Tipo de Material : Metal Longitud : 300 mm / 11.81 inch	GG1Z5K483A

**TAURUS**
**2008 - 2009**

Imagen	Clave del Producto y Descripción	Detalles	OEM
	<b>FO2076</b> TERMINAL EXTERIOR FRONTAL EXTERIOR	Peso : 0,536 kg / 1.182 lb	5F9Z3A130AA, 8A5Z3A130A 9G1Z3A130A
	<b>FO4066</b> TORNILLO ESTABILIZADOR FRONTAL DERECHO	Peso : 0,396 kg / 0.873 lb Tipo de Material : Metal Longitud : 280 mm / 11.02 inch Diámetro de Cuerda del Perno : M10X1,5	5F9Z5K484AR, 7F9Z5K484R
	<b>FO4067</b> TORNILLO ESTABILIZADOR FRONTAL IZQUIERDO	Peso : 0,396 kg / 0.873 lb Tipo de Material : Metal Longitud : 280 mm / 11.02 inch Diámetro de Cuerda del Perno : M10X1,5	5F9Z5K483AL, 7F9Z5K483L

**TAURUS**
**2010 - 2017**

Imagen	Clave del Producto y Descripción	Detalles	OEM
	<b>FO2076</b> TERMINAL EXTERIOR FRONTAL EXTERIOR	Peso : 0,536 kg / 1.182 lb	5F9Z3A130AA, 8A5Z3A130A 9G1Z3A130A
	<b>FO4055</b> TORNILLO ESTABILIZADOR TRASERO DERECHA	Peso : 0,29 kg / 0.639 lb Tipo de Material : Aluminio	AA8Z5K484A, DG1Z5K484A
	<b>FO4056</b> TORNILLO ESTABILIZADOR TRASERO IZQUIERDO	Peso : 0,29 kg / 0.639 lb Tipo de Material : Aluminio	AA8Z5K484B, DG1Z5K484B

\* Nombres de los vehículos, marcas, modelos, símbolos y logos, número OE y otros números de terceros en el sitio web y catálogo solo son con fines de referencia.

**TAURUS**
**2010 - 2017**

Imagen	Clave del Producto y Descripción	Detalles	OEM
	<b>FO4068</b> TORNILLO ESTABILIZADOR FRONTAL DERECHO	Peso : 0,620 kg / 1.367 lb Tipo de Material : Metal Longitud : 300 mm / 11.81 inch	GG1Z5K484A
	<b>FO4069</b> TORNILLO ESTABILIZADOR FRONTAL IZQUIERDO	Peso : 0,620 kg / 1.367 lb Tipo de Material : Metal Longitud : 300 mm / 11.81 inch	GG1Z5K483A

**TEMPO**
**1984 - 1987**

Imagen	Clave del Producto y Descripción	Detalles	OEM
	<b>FO11073</b> BUJES FRONTAL INFERIOR	Chasis (Delantero / Trasero) : Delantero Posicion : Peso : 0.1 kg / 0.220 lb	E43Z3069B, E6FZ3069A F23Z3069A

**TEMPO**
**1988 - 1994**

Imagen	Clave del Producto y Descripción	Detalles	OEM
	<b>FO11073</b> BUJES FRONTAL INFERIOR	Chasis (Delantero / Trasero) : Delantero Posicion : Peso : 0.1 kg / 0.220 lb	E43Z3069B, E6FZ3069A F23Z3069A

**THUNDERBIRD**
**IX**
**1983 - 1988**

Imagen	Clave del Producto y Descripción	Detalles	OEM
	<b>CV4044</b> TORNILLO ESTABILIZADOR DELANTERO	Peso : 0,306 kg / 0.675 lb Longitud : 213 mm / 8.39 inch	1388363, 1391880 1396047, 15684217 15991383, 3630762 3787879, 8159913830 E3AZ5A486A

**THUNDERBIRD**
**V**
**1969 - 1986**

Imagen	Clave del Producto y Descripción	Detalles	OEM
	<b>CV4044</b> TORNILLO ESTABILIZADOR DELANTERO	Peso : 0,306 kg / 0.675 lb Longitud : 213 mm / 8.39 inch	1388363, 1391880 1396047, 15684217 15991383, 3630762 3787879, 8159913830 E3AZ5A486A

**THUNDERBIRD VI 1972 - 1976**

Imagen	Clave del Producto y Descripción	Detalles	OEM
	<b>CV4044</b> TORNILLO ESTABILIZADOR DELANTERO	Peso : 0,306 kg / 0.675 lb Longitud : 213 mm / 8.39 inch	1388363, 1391880 1396047, 15684217 15991383, 3630762 3787879, 8159913830 E3AZ5A486A

**THUNDERBIRD VII 1977 - 1979**

Imagen	Clave del Producto y Descripción	Detalles	OEM
	<b>CV4044</b> TORNILLO ESTABILIZADOR DELANTERO	Peso : 0,306 kg / 0.675 lb Longitud : 213 mm / 8.39 inch	1388363, 1391880 1396047, 15684217 15991383, 3630762 3787879, 8159913830 E3AZ5A486A

**THUNDERBIRD VIII 1980 - 1982**

Imagen	Clave del Producto y Descripción	Detalles	OEM
	<b>CV4044</b> TORNILLO ESTABILIZADOR DELANTERO	Peso : 0,306 kg / 0.675 lb Longitud : 213 mm / 8.39 inch	1388363, 1391880 1396047, 15684217 15991383, 3630762 3787879, 8159913830 E3AZ5A486A
	<b>CV4053</b> TORNILLO ESTABILIZADOR DELANTERO	Peso : 0,300 kg / 0.661 lb Longitud : 240 mm / 9.45 inch	15835052, 6L2Z5K484BA

**TRANSIT 1985 - 1987**

Imagen	Clave del Producto y Descripción	Detalles	OEM
	<b>FO6052</b> HORQUILLAS FRONTAL DERECHO INFERIOR	Tipo de Material : Chapa Metálica	6178028*

**TRANSIT 1987 - 1992**

Imagen	Clave del Producto y Descripción	Detalles	OEM
	<b>FO6052</b> HORQUILLAS FRONTAL DERECHO INFERIOR	Tipo de Material : Chapa Metálica	6178028*
	<b>FO12043K</b> SOPORTE	Posicion : Izquierda Y Derecha Peso : 1.264 kg / 2.787 lb Nota : 2 PCS	6675788, 6763456 92VB3K155AD

\* Nombres de los vehículos, marcas, modelos, símbolos y logos, número OE y otros números de terceros en el sitio web y catálogo solo son con fines de referencia.

**TRANSIT T12, T15 1992 - 2000**

Imagen	Clave del Producto y Descripción	Detalles	OEM
	<b>FO12030K</b> GOMA DE BARRA ESTABILIZADORA DELANTERO	Chasis (Delantero / Trasero) : Delantero Posicion : Izquierda Y Derecha Peso : 0.118 kg / 0.260 lb Tipo de Material : Rubber Nota : 2 PCS	1748361*, 3C115484CA* 3C115484CB*, 4671720*
	<b>FO12031K</b> GOMA DE BARRA ESTABILIZADORA DELANTERO	Chasis (Delantero / Trasero) : Delantero Posicion : Izquierda Y Derecha Peso : 0,230 kg / 0.507 lb Tipo de Material : Rubber Nota : ARKA VÍRAJ LASTÍĀI (İKİLİ)	4041490, YC155484BD
	<b>FO12043K</b> SOPORTE	Posicion : Izquierda Y Derecha Peso : 1.264 kg / 2.787 lb Nota : 2 PCS	6675788, 6763456 92VB3K155AD
	<b>FO12051</b> SOPORTE	Posicion : Izquierda Y Derecha Peso : 0.777 kg / 1.713 lb	4060617, 4104708 6635542, 7239265 95VB4826AA, 99VB4826AB YC1W4826BC

**TRANSIT V184 2000 - 2006**

Imagen	Clave del Producto y Descripción	Detalles	OEM
	<b>FO12037K</b> GOMA DE BARRA ESTABILIZADORA DELANTERO	Chasis (Delantero / Trasero) : Delantero Posicion : Izquierda Y Derecha Peso : 0.164 kg / 0.362 lb Tipo de Material : Rubber Nota : 2 PCS	4041489*
	<b>FO12051</b> SOPORTE	Posicion : Izquierda Y Derecha Peso : 0.777 kg / 1.713 lb	4060617, 4104708 6635542, 7239265 95VB4826AA, 99VB4826AB YC1W4826BC
	<b>FO12052</b> SOPORTE	Posicion : Izquierda Y Derecha Peso : 0.8 kg / 1.764 lb Nota : ŐAFT MİLİ RULMANI Ø45 LİK	6649122, 92VB4826BB

**TRANSIT V347, V348 2006 - 2014**



Imagen	Clave del Producto y Descripción	Detalles	OEM
	<b>FO12061</b> SOPORTE DELANTERO	Chasis (Delantero / Trasero) : Delantero Posicion : Izquierda Y Derecha Peso : 0.61 kg / 1.345 lb	1377973, 1488960 6C1118183AB, 6C1118183AC
	<b>FO12051</b> SOPORTE	Posicion : Izquierda Y Derecha Peso : 0.777 kg / 1.713 lb	4060617, 4104708 6635542, 7239265 95VB4826AA, 99VB4826AB YC1W4826BC

\* Nombres de los vehiculos, marcas, modelos, simbolos y logos, numero OE y otros numeros de terceros en el sitio web y catalogo solo son con fines de referencia.

**TRANSIT V363 2014 -**

Imagen	Clave del Producto y Descripción	Detalles	OEM
	<b>FO4065</b> TORNILLO ESTABILIZADOR TRASERA	Peso : 0.78 kg / 1.720 lb Tipo de Material : Metal Longitud : 347 mm / 13.66 inch Diámetro de Cuerda del Perno : M12X1,75	1810747, 1824008 1849811, BK315C486AA BK315C486AB, BK315C486AC
	<b>FO6105</b> HORQUILLAS FRONTAL DERECHO INFERIOR	Peso : 5,308 kg / 11.702 lb Tipo de Material : Chapa Metálica	1 810 330, 1 828 699 1 903 526, 1810330 1828699, 1903526 BK313A052AC, BK313A052AD
	<b>FO6106</b> HORQUILLAS FRONTAL INFERIOR IZQUIERDO	Peso : 5,308 kg / 11.702 lb Tipo de Material : Chapa Metálica	1 810 331, 1 828 700 1 903 527, 1810331 1828700, 1903527 BK313A052AC, BK313A053AD
	<b>FO11067</b> BUJES FRONTAL INFERIOR	Chasis (Delantero / Trasero) : Delantero Posicion : Peso : 0,352 kg / 0.776 lb	BK313A052AD*, Part Of BK313A052AD Part Of BK313A053AD
	<b>FO11068</b> BUJES FRONTAL INFERIOR	Chasis (Delantero / Trasero) : Delantero Posicion : Peso : 0,26 kg / 0.573 lb	BK313A052AD*, Part Of BK313A052AD Part Of BK313A053AD

**TRANSIT CONNECT 2002 - 2013**



Imagen	Clave del Producto y Descripción	Detalles	OEM
	<b>FO12038K</b> GOMA DE BARRA ESTABILIZADORA DELANTERO	Chasis (Delantero / Trasero) : Delantero Posicion : Izquierda Y Derecha Peso : 0.224 kg / 0.494 lb Tipo de Material : Rubber Nota : 2 PCS	2T144A037AB*, 2T144A037AC* 4419557*
	<b>FO12041K</b> GOMA DE BARRA ESTABILIZADORA DELANTERO	Chasis (Delantero / Trasero) : Delantero Posicion : Izquierda Y Derecha Peso : 0.184 kg / 0.406 lb Tipo de Material : Rubber Nota : 2 PCS	2T145484BC*, 2T145484BD* 4385316*, 4419559* 4964972*
	<b>FO12055</b> SOPORTE DELANTERO	Chasis (Delantero / Trasero) : Delantero Posicion : Izquierda Y Derecha Peso : 0.055 kg / 0.121 lb Nota : SÜSPANSIYON TAKOZU	1S7W3025AD, 4453803

**TRANSIT CONNECT II 2013 -**

Imagen	Clave del Producto y Descripción	Detalles	OEM
	<b>FO6111</b> HORQUILLAS FRONTAL DERECHO INFERIOR	Peso : 5,052 kg / 11.138 lb Tipo de Material : Chapa Metálica	1783333, 1788026 1805577, 1805578 1875376, CV6118080AAC CV6118080AAD, CV6118080ABA CV6118080ABB, DV613A423AF

\* Nombres de los vehículos, marcas, modelos, símbolos y logos, número OE y otros números de terceros en el sitio web y catálogo solo son con fines de referencia.

**TRANSIT CONNECT**
**II**
**2013 -**

Imagen	Clave del Producto y Descripción	Detalles	OEM
	<b>FO6112</b> HORQUILLAS FRONTAL INFERIOR IZQUIERDO	Peso : 5,052 kg / 11.138 lb Tipo de Material : Chapa Metálica	1783333, 1788026 1805577, 1875376 CV6118080AAC, CV6118080AAD CV6118080ABA, CV6118080ABB DV613A424AF
	<b>FO11071</b> BUJES FRONTAL DERECHO	Chasis (Delantero / Trasero) : Delantero Posicion : Derecha Otro Lado del Artículo : FO11072 Peso : 1,301 kg / 2.868 lb Tipo de Material : Metal	DV613A423AF-P, Part of DV613A423AF
	<b>FO11072</b> BUJES FRONTAL IZQUIERDO	Chasis (Delantero / Trasero) : Delantero Posicion : Izquierdo Otro Lado del Artículo : FO11071 Peso : 1,301 kg / 2.868 lb Tipo de Material : Metal	DV613A424AF-P, Part of DV613A424AF

**TRANSIT COURIER**
**2014 -**

Imagen	Clave del Producto y Descripción	Detalles	OEM
	<b>FO11065</b> BUJES	Posicion : Izquierda Y Derecha Peso : 0,096 kg / 0.212 lb Nota : DENGE KOLU BURCU	1 834 054*, 1 834 055* 1751952*, 1751952-P 1751955*, 1751955-P AY11 3063 AA, EY16 3063 AA

**TRANSIT CUSTOM**
**I**
**2012 - 2018**

Imagen	Clave del Producto y Descripción	Detalles	OEM
	<b>FO11067</b> BUJES FRONTAL INFERIOR	Chasis (Delantero / Trasero) : Delantero Posicion : Peso : 0,352 kg / 0.776 lb	BK313A052AD*, Part Of BK313A052AD Part Of BK313A053AD
	<b>FO11068</b> BUJES FRONTAL INFERIOR	Chasis (Delantero / Trasero) : Delantero Posicion : Peso : 0,26 kg / 0.573 lb	BK313A052AD*, Part Of BK313A052AD Part Of BK313A053AD

**WINDSTAR**
**1995 - 2003**

Imagen	Clave del Producto y Descripción	Detalles	OEM
	<b>FO3044</b> TERMINAL INTERIOR DELANTERO	Peso : 0,68 kg / 1.499 lb Longitud : 374 mm / 14.72 inch Tamaño de la Rosca : 15/16-20 UNEF Diámetro de Cuerda del Perno : M14X1,5	1F2Z3280AA, EV-315 F58Z3280A, F78Z3280AA

**RIW<sup>®</sup>**

**GMC**



**ACADIA**
**2007 - 2016**

Imagen	Clave del Producto y Descripción	Detalles	OEM
	<b>CV6025K</b> HORQUILLAS FRONTAL DERECHO INFERIOR	Peso : 6.45 kg / 14.220 lb Tipo de Material : Chapa Metálica	20774419, 25798011
	<b>CV6026K</b> HORQUILLAS FRONTAL INFERIOR IZQUIERDO	Peso : 6.45 kg / 14.220 lb Tipo de Material : Chapa Metálica	25798012, 25995438
	<b>CV11026</b> BUJES INFERIOR TRASERO	Chasis (Delantero / Trasero) : Trasera Posicion : Peso : 0,18 kg / 0.397 lb	23461856*, part of 23461856
	<b>CV11027</b> BUJES TRASERO SUPERIOR	Chasis (Delantero / Trasero) : Trasera Posicion : Peso : 0,22 kg / 0.485 lb	15148024*, part of 15148024

**C1500**
**PICKUP**
**1988 - 1999**

Imagen	Clave del Producto y Descripción	Detalles	OEM
	<b>CV2050</b> TERMINAL EXTERIOR FRONTAL EXTERIOR	Peso : 0.65 kg / 1.433 lb	26000150, 26059033
	<b>CV2837</b> TERMINAL EXTERIOR FRONTAL INTERIOR	Peso : 0.678 kg / 1.495 lb	26000152, 26048559 26059032

**C1500**
**SUBURBAN**
**1992 - 1999**

Imagen	Clave del Producto y Descripción	Detalles	OEM
	<b>CV2050</b> TERMINAL EXTERIOR FRONTAL EXTERIOR	Peso : 0.65 kg / 1.433 lb	26000150, 26059033
	<b>CV2837</b> TERMINAL EXTERIOR FRONTAL INTERIOR	Peso : 0.678 kg / 1.495 lb	26000152, 26048559 26059032

**C1500 PICKUP**
**1988 - 1999**

Imagen	Clave del Producto y Descripción	Detalles	OEM
	<b>CV1022</b> RÓTULA FRONTAL INFERIOR	Peso : 0,930 kg / 2.050 lb Medida de Cono : Ø19,9 Diámetro de Cuerda del Perno : M16X1,5 Diámetro del Cuerpo de la Rotu : Ø58,4	15616427, 15617643 15657212, 15659724

**C1500 SUBURBAN**
**1979 - 1987**

Imagen	Clave del Producto y Descripción	Detalles	OEM
	<b>CV1022</b> RÓTULA FRONTAL INFERIOR	Peso : 0,930 kg / 2.050 lb Medida de Cono : Ø19,9 Diámetro de Cuerda del Perno : M16X1,5 Diámetro del Cuerpo de la Rotu : Ø58,4	15616427, 15617643 15657212, 15659724

**C2500**
**PICKUP**
**1988 - 1999**

Imagen	Clave del Producto y Descripción	Detalles	OEM
	<b>CV2050</b> TERMINAL EXTERIOR FRONTAL EXTERIOR	Peso : 0.65 kg / 1.433 lb	26000150, 26059033
	<b>CV2837</b> TERMINAL EXTERIOR FRONTAL INTERIOR	Peso : 0.678 kg / 1.495 lb	26000152, 26048559 26059032

**C2500**
**SUBURBAN**
**1992 - 1999**

Imagen	Clave del Producto y Descripción	Detalles	OEM
	<b>CV2050</b> TERMINAL EXTERIOR FRONTAL EXTERIOR	Peso : 0.65 kg / 1.433 lb	26000150, 26059033
	<b>CV2837</b> TERMINAL EXTERIOR FRONTAL INTERIOR	Peso : 0.678 kg / 1.495 lb	26000152, 26048559 26059032

**C2500 PICKUP**
**1988 - 1999**

Imagen	Clave del Producto y Descripción	Detalles	OEM
	<b>CV1022</b> RÓTULA FRONTAL INFERIOR	Peso : 0,930 kg / 2.050 lb Medida de Cono : Ø19,9 Diámetro de Cuerda del Perno : M16X1,5 Diámetro del Cuerpo de la Rotu : Ø58,4	15616427, 15617643 15657212, 15659724

\* Nombres de los vehículos, marcas, modelos, símbolos y logos, número OE y otros números de terceros en el sitio web y catálogo solo son con fines de referencia.

**C2500 SUBURBAN**
**1992 - 1999**

Imagen	Clave del Producto y Descripción	Detalles	OEM
	<b>CV1022</b> RÓTULA FRONTAL INFERIOR	Peso : 0,930 kg / 2.050 lb Medida de Cono : Ø19,9 Diámetro de Cuerda del Perno : M16X1,5 Diámetro del Cuerpo de la Rotu : Ø58,4	15616427, 15617643 15657212, 15659724

**C3500**
**PICKUP**
**1989 - 2000**

Imagen	Clave del Producto y Descripción	Detalles	OEM
	<b>CV2050</b> TERMINAL EXTERIOR FRONTAL EXTERIOR	Peso : 0.65 kg / 1.433 lb	26000150, 26059033
	<b>CV2837</b> TERMINAL EXTERIOR FRONTAL INTERIOR	Peso : 0.678 kg / 1.495 lb	26000152, 26048559 26059032

**C3500 PICKUP**
**1989 - 2000**

Imagen	Clave del Producto y Descripción	Detalles	OEM
	<b>CV1022</b> RÓTULA FRONTAL INFERIOR	Peso : 0,930 kg / 2.050 lb Medida de Cono : Ø19,9 Diámetro de Cuerda del Perno : M16X1,5 Diámetro del Cuerpo de la Rotu : Ø58,4	15616427, 15617643 15657212, 15659724

**C4500 TOPKICK**
**2003 - 2009**

Imagen	Clave del Producto y Descripción	Detalles	OEM
	<b>CV4042</b> TORNILLO ESTABILIZADOR TRASERA	Peso : 0,897 kg / 1.978 lb Longitud : 118 mm / 4.65 inch Nota : Z ROT ARKA	15016991, 15089907 2103023









**C5500 TOPKICK**
**2003 - 2009**

Imagen	Clave del Producto y Descripción	Detalles	OEM
	<b>CV4042</b> TORNILLO ESTABILIZADOR TRASERA	Peso : 0,897 kg / 1.978 lb Longitud : 118 mm / 4.65 inch Nota : Z ROT ARKA	15016991, 15089907 2103023

**CABALLERO**
**1978 - 1987**

Imagen	Clave del Producto y Descripción	Detalles	OEM
	<b>CV1030</b> RÓTULA FRONTAL SUPERIOR	Peso : 0,558 kg / 1.230 lb	14039014, 335878 338388, 3986009 6258152, 8097671120 8889113870, 88911387 9762023, 9763761
	<b>CV4044</b> TORNILLO ESTABILIZADOR DELANTERO	Peso : 0,306 kg / 0.675 lb Longitud : 213 mm / 8.39 inch	1388363, 1391880 1396047, 15684217 15991383, 3630762 3787879, 8159913830 E3AZ5A486A

**CANYON**
**2004 - 2007**









Imagen	Clave del Producto y Descripción	Detalles	OEM
	<b>CV1021</b> RÓTULA FRONTAL SUPERIOR	Peso : 0,772 kg / 1.702 lb	8890402410, 89040241
	<b>CV1033</b> RÓTULA FRONTAL INFERIOR	Peso : 1,250 kg / 2.756 lb	8890402400, 89040240 89049240
	<b>CV3031</b> TERMINAL INTERIOR DELANTERO	Peso : 0,543 kg / 1.197 lb Longitud : 254,5 mm / 10.02 inch	8890606210, 89060621
	<b>CV3032</b> TERMINAL INTERIOR DELANTERO	Peso : 0,554 kg / 1.221 lb Longitud : 290 mm / 11.42 inch	26095456, 8260954560
	<b>CV4034</b> TORNILLO ESTABILIZADOR TRASERA	Peso : 0,246 kg / 0.542 lb	15196855, 15196858
	<b>CV4036</b> TORNILLO ESTABILIZADOR FRONTAL DERECHO	Peso : 0,291 kg / 0.642 lb	15167957, 8151679570
	<b>CV4037</b> TORNILLO ESTABILIZADOR FRONTAL IZQUIERDO	Peso : 0,291 kg / 0.642 lb	15167956, 15167957 8151679560
	<b>CV6048</b> HORQUILLAS FRONTAL DERECHO INFERIOR	Peso : 7,584 kg / 16.720 lb Tipo de Material : Chapa Metálica	15104116, 8973650140 8980058320

\* Nombres de los vehículos, marcas, modelos, símbolos y logos, número OE y otros números de terceros en el sitio web y catálogo solo son con fines de referencia.

**CANYON**
**2004 - 2007**

Imagen	Clave del Producto y Descripción	Detalles	OEM
	<b>CV6049</b> HORQUILLAS FRONTAL INFERIOR IZQUIERDO	Peso : 7,584 kg / 16.720 lb Tipo de Material : Chapa Metálica	15104115, 8980058330 8981621650

**CANYON**
**2007 - 2012**

Imagen	Clave del Producto y Descripción	Detalles	OEM
	<b>CV1021</b> RÓTULA FRONTAL SUPERIOR	Peso : 0,772 kg / 1.702 lb	8890402410, 89040241
	<b>CV1033</b> RÓTULA FRONTAL INFERIOR	Peso : 1,250 kg / 2.756 lb	8890402400, 89040240 89049240
	<b>CV2055</b> TERMINAL EXTERIOR FRONTAL EXTERIOR	Peso : 0,570 kg / 1.257 lb Longitud : 116 mm / 4.57 inch Tamaño de la Rosca : M14X2 Diámetro de Cuerda del Perno : M16X1,5	19152655, 4012004 8191526550
	<b>CV4034</b> TORNILLO ESTABILIZADOR TRASERA	Peso : 0,246 kg / 0.542 lb	15196855, 15196858
	<b>CV4036</b> TORNILLO ESTABILIZADOR FRONTAL DERECHO	Peso : 0,291 kg / 0.642 lb	15167957, 8151679570
	<b>CV4037</b> TORNILLO ESTABILIZADOR FRONTAL IZQUIERDO	Peso : 0,291 kg / 0.642 lb	15167956, 15167957 8151679560
	<b>CV6048</b> HORQUILLAS FRONTAL DERECHO INFERIOR	Peso : 7,584 kg / 16.720 lb Tipo de Material : Chapa Metálica	15104116, 8973650140 8980058320
	<b>CV6049</b> HORQUILLAS FRONTAL INFERIOR IZQUIERDO	Peso : 7,584 kg / 16.720 lb Tipo de Material : Chapa Metálica	15104115, 8980058330 8981621650

**ENVOY**
**2002 - 2009**

Imagen	Clave del Producto y Descripción	Detalles	OEM
	<b>CV1020</b> RÓTULA FRONTAL SUPERIOR	Peso : 0,164 kg / 0.362 lb	19133638, 22157320 8191336380, 8221573200
	<b>CV6045</b> HORQUILLAS FRONTAL DERECHO INFERIOR	Peso : 8.314 kg / 18.329 lb Tipo de Material : Chapa Metálica	1017073, 15091392 19133556, 25918965 8150913920, 8191335560 8259189650
	<b>CV6046</b> HORQUILLAS FRONTAL INFERIOR IZQUIERDO	Peso : 8.314 kg / 18.329 lb Tipo de Material : Chapa Metálica	1017072, 15091391 19133555, 25918964 8150913910, 8191335550 8259189640
	<b>CV11801</b> BUJES SUPERIOR	Posicion : Superior Peso : 0.306 kg / 0.675 lb	25786774, 25786775 8257867740, 8257867750

**JIMMY**
**II K5**
**1973 - 1982**

Imagen	Clave del Producto y Descripción	Detalles	OEM
	<b>CV11024</b> BUJES	Posicion : Izquierda Y Derecha Nota : SALINCAK BURCU ALT (BÜYÜK)	337972, 6270321
	<b>CV11024K</b> BUJES	Posicion : Izquierda Y Derecha Nota : SALINCAK BURCU KİTİ	337972*, 337972 6270321*, 6270321 E6537

**JIMMY**
**IV**
**1995 - 2005**





Imagen	Clave del Producto y Descripción	Detalles	OEM
	<b>CV1019</b> RÓTULA FRONTAL SUPERIOR	Peso : 0,476 kg / 1.049 lb	17980952, 19133669 8179809520, 8191336690 K5320
	<b>CV1026</b> RÓTULA FRONTAL INFERIOR	Peso : 0,683 kg / 1.506 lb	17980954, 22156908 8221569080, 8889674250 88967425
	<b>CV1030</b> RÓTULA FRONTAL SUPERIOR	Peso : 0,558 kg / 1.230 lb	14039014, 335878 338388, 3986009 6258152, 8097671120 8889113870, 88911387 9762023, 9763761

\* Nombres de los vehículos, marcas, modelos, símbolos y logos, número OE y otros números de terceros en el sitio web y catálogo solo son con fines de referencia.





**JIMMY IV 1995 - 2005**

Imagen	Clave del Producto y Descripción	Detalles	OEM
	<b>CV2049</b> TERMINAL EXTERIOR FRONTAL INTERIOR	Peso : 0,496 kg / 1.093 lb Longitud : 118 mm / 4.65 inch	12471301, 31026500 8124713010
	<b>CV2054</b> TERMINAL EXTERIOR FRONTAL EXTERIOR	Peso : 0,548 kg / 1.208 lb Longitud : 213 mm / 8.39 inch Tamaño de la Rosca : M17X1,5 Diámetro de Cuerda del Perno : 7/16" 20 UNF Diámetro del Cono del Perno : Ø11,35	26054936, 8260549360
	<b>CV4038</b> TORNILLO ESTABILIZADOR TRASERA	Peso : 0,35 kg / 0.772 lb Longitud : 201 mm / 7.91 inch	15697702, K80849
	<b>CV4044</b> TORNILLO ESTABILIZADOR DELANTERO	Peso : 0,306 kg / 0.675 lb Longitud : 213 mm / 8.39 inch	1388363, 1391880 1396047, 15684217 15991383, 3630762 3787879, 8159913830 E3AZ5A486A
	<b>CV4045</b> TORNILLO ESTABILIZADOR DELANTERO	Peso : 0,178 kg / 0.392 lb Longitud : 120 mm / 4.72 inch	15996719, 22645963 22650740, 22657717 22657718, 22710259 54618-8B501, 8150245110 8159967190





**K1500 PICKUP 1988 - 1999**

Imagen	Clave del Producto y Descripción	Detalles	OEM
	<b>CV2050</b> TERMINAL EXTERIOR FRONTAL EXTERIOR	Peso : 0.65 kg / 1.433 lb	26000150, 26059033
	<b>CV2056</b> TERMINAL EXTERIOR FRONTAL INTERIOR	Peso : 0,660 kg / 1.455 lb Longitud : 188,5 mm / 7.42 inch	26000154, 26059036
	<b>CD4002</b> TORNILLO ESTABILIZADOR DELANTERO	Peso : 0,342 kg / 0.754 lb Longitud : 233,7 mm / 9.20 inch	10385580, 12542993 12546193, 15070821 15167767, 15579588 15665691, 15835052 15840266, 5451067
	<b>CV4053</b> TORNILLO ESTABILIZADOR DELANTERO	Peso : 0,300 kg / 0.661 lb Longitud : 240 mm / 9.45 inch	15835052, 6L2Z5K484BA

**K1500 SUBURBAN 1992 - 1999**

Imagen	Clave del Producto y Descripción	Detalles	OEM
	<b>CV2050</b> TERMINAL EXTERIOR FRONTAL EXTERIOR	Peso : 0.65 kg / 1.433 lb	26000150, 26059033
	<b>CV2056</b> TERMINAL EXTERIOR FRONTAL INTERIOR	Peso : 0,660 kg / 1.455 lb Longitud : 188,5 mm / 7.42 inch	26000154, 26059036
	<b>CD4002</b> TORNILLO ESTABILIZADOR DELANTERO	Peso : 0,342 kg / 0.754 lb Longitud : 233,7 mm / 9.20 inch	10385580, 12542993 12546193, 15070821 15167767, 15579588 15665691, 15835052 15840266, 5451067
	<b>CV4053</b> TORNILLO ESTABILIZADOR DELANTERO	Peso : 0,300 kg / 0.661 lb Longitud : 240 mm / 9.45 inch	15835052, 6L2Z5K484BA

**K2500 PICKUP 1988 - 1999**

Imagen	Clave del Producto y Descripción	Detalles	OEM
	<b>CV1031</b> RÓTULA FRONTAL SUPERIOR	Peso : 0,698 kg / 1.539 lb	15616864, 15634909 15659447, 15969282
	<b>CV2050</b> TERMINAL EXTERIOR FRONTAL EXTERIOR	Peso : 0.65 kg / 1.433 lb	26000150, 26059033
	<b>CV2056</b> TERMINAL EXTERIOR FRONTAL INTERIOR	Peso : 0,660 kg / 1.455 lb Longitud : 188,5 mm / 7.42 inch	26000154, 26059036
	<b>CD4002</b> TORNILLO ESTABILIZADOR DELANTERO	Peso : 0,342 kg / 0.754 lb Longitud : 233,7 mm / 9.20 inch	10385580, 12542993 12546193, 15070821 15167767, 15579588 15665691, 15835052 15840266, 5451067

**K2500 SUBURBAN 1992 - 1999**

Imagen	Clave del Producto y Descripción	Detalles	OEM
	<b>CV1031</b> RÓTULA FRONTAL SUPERIOR	Peso : 0,698 kg / 1.539 lb	15616864, 15634909 15659447, 15969282



\* Nombres de los vehículos, marcas, modelos, símbolos y logos, número OE y otros números de terceros en el sitio web y catálogo solo son con fines de referencia.



**K2500 SUBURBAN 1992 - 1999**

Imagen	Clave del Producto y Descripción	Detalles	OEM
	<b>CV2050</b> TERMINAL EXTERIOR FRONTAL EXTERIOR	Peso : 0,65 kg / 1.433 lb	26000150, 26059033
	<b>CV2056</b> TERMINAL EXTERIOR FRONTAL INTERIOR	Peso : 0,660 kg / 1.455 lb Longitud : 188,5 mm / 7.42 inch	26000154, 26059036
	<b>CD4002</b> TORNILLO ESTABILIZADOR DELANTERO	Peso : 0,342 kg / 0.754 lb Longitud : 233,7 mm / 9.20 inch	10385580, 12542993 12546193, 15070821 15167767, 15579588 15665691, 15835052 15840266, 5451067

**K3500 PICKUP 1988 - 1999**

Imagen	Clave del Producto y Descripción	Detalles	OEM
	<b>CV1031</b> RÓTULA FRONTAL SUPERIOR	Peso : 0,698 kg / 1.539 lb	15616864, 15634909 15659447, 15969282
	<b>CV2050</b> TERMINAL EXTERIOR FRONTAL EXTERIOR	Peso : 0.65 kg / 1.433 lb	26000150, 26059033
	<b>CV2056</b> TERMINAL EXTERIOR FRONTAL INTERIOR	Peso : 0,660 kg / 1.455 lb Longitud : 188,5 mm / 7.42 inch	26000154, 26059036
	<b>CD4002</b> TORNILLO ESTABILIZADOR DELANTERO	Peso : 0,342 kg / 0.754 lb Longitud : 233,7 mm / 9.20 inch	10385580, 12542993 12546193, 15070821 15167767, 15579588 15665691, 15835052 15840266, 5451067

**S-15 JIMMY 1983 - 1991**

Imagen	Clave del Producto y Descripción	Detalles	OEM
	<b>CV1019</b> RÓTULA FRONTAL SUPERIOR	Peso : 0,476 kg / 1.049 lb	17980952, 19133669 8179809520, 8191336690 K5320
	<b>CV1030</b> RÓTULA FRONTAL SUPERIOR	Peso : 0,558 kg / 1.230 lb	14039014, 335878 338388, 3986009 6258152, 8097671120 8889113870, 88911387 9762023, 9763761

\* Nombres de los vehículos, marcas, modelos, símbolos y logos, número OE y otros números de terceros en el sitio web y catálogo solo son con fines de referencia.





**S-15 PICKUP 1982 - 1990**

Imagen	Clave del Producto y Descripción	Detalles	OEM
	<b>CV1019</b> RÓTULA FRONTAL SUPERIOR	Peso : 0,476 kg / 1.049 lb	17980952, 19133669 8179809520, 8191336690 K5320
	<b>CV1030</b> RÓTULA FRONTAL SUPERIOR	Peso : 0,558 kg / 1.230 lb	14039014, 335878 338388, 3986009 6258152, 8097671120 8889113870, 88911387 9762023, 9763761

**SAFARI 1984 - 1994**

Imagen	Clave del Producto y Descripción	Detalles	OEM
	<b>CV2046</b> TERMINAL EXTERIOR DELANTERO		12308611, 26056098 7814682, 7816885 7816951, 7826712 7826840, 7828288 7834224, 7834234
	<b>CV4050</b> TORNILLO ESTABILIZADOR DELANTERO	Peso : 0,272 kg / 0.600 lb Longitud : 183,5 mm / 7.22 inch	14039143, 15571395 15588797, 22598278 464167, 487129 C1SZ5A486A, C1VY5A484A







**SAFARI 1995 - 2005**

Imagen	Clave del Producto y Descripción	Detalles	OEM
	<b>CV2046</b> TERMINAL EXTERIOR DELANTERO		12308611, 26056098 7814682, 7816885 7816951, 7826712 7826840, 7828288 7834224, 7834234
	<b>CV2056</b> TERMINAL EXTERIOR FRONTAL INTERIOR	Peso : 0,660 kg / 1.455 lb Longitud : 188,5 mm / 7.42 inch	26000154, 26059036
	<b>CD4002</b> TORNILLO ESTABILIZADOR DELANTERO	Peso : 0,342 kg / 0.754 lb Longitud : 233,7 mm / 9.20 inch	10385580, 12542993 12546193, 15070821 15167767, 15579588 15665691, 15835052 15840266, 5451067
	<b>CV4053</b> TORNILLO ESTABILIZADOR DELANTERO	Peso : 0,300 kg / 0.661 lb Longitud : 240 mm / 9.45 inch	15835052, 6L2Z5K484BA

**SAVANA 1500**
**1996 - 2002**

Imagen	Clave del Producto y Descripción	Detalles	OEM
	<b>CV1022</b> RÓTULA FRONTAL INFERIOR	Peso : 0,930 kg / 2.050 lb Medida de Cono : Ø19,9 Diámetro de Cuerda del Perno : M16X1,5 Diámetro del Cuerpo de la Rotu : Ø58,4	15616427, 15617643 15657212, 15659724
	<b>CV2050</b> TERMINAL EXTERIOR FRONTAL EXTERIOR	Peso : 0.65 kg / 1.433 lb	26000150, 26059033
	<b>CV2837</b> TERMINAL EXTERIOR FRONTAL INTERIOR	Peso : 0.678 kg / 1.495 lb	26000152, 26048559 26059032
	<b>CV4043</b> TORNILLO ESTABILIZADOR DELANTERO	Peso : 0,314 kg / 0.692 lb Longitud : 220 mm / 8.66 inch	15963924, 25747956 4656260AA, 6W1Z5664AA F0VY5A486A, F1VY5664A F4ZZ5A486A

**SAVANA 1500**
**2003 - 2008**







Imagen	Clave del Producto y Descripción	Detalles	OEM
	<b>CV3006</b> TERMINAL INTERIOR DELANTERO	Peso : 0,634 kg / 1.398 lb Longitud : 319,5 mm / 12.58 inch	19207100, 26095474
	<b>CV4043</b> TORNILLO ESTABILIZADOR DELANTERO	Peso : 0,314 kg / 0.692 lb Longitud : 220 mm / 8.66 inch	15963924, 25747956 4656260AA, 6W1Z5664AA F0VY5A486A, F1VY5664A F4ZZ5A486A
	<b>CV6039</b> HORQUILLAS FRONTAL DERECHO INFERIOR	Peso : 13,000 kg / 28.660 lb Tipo de Material : Döküm Çelik	12472817, 12475479 15047209
	<b>CV6040</b> HORQUILLAS FRONTAL INFERIOR IZQUIERDO	Peso : 13,000 kg / 28.660 lb Tipo de Material : Döküm Çelik	12472818, 12475480 15047210
	<b>CV6043</b> HORQUILLAS FRONTAL DERECHO INFERIOR	Peso : 14.087 kg / 31.057 lb Tipo de Material : Döküm Çelik	15750831, 15750833 20869233
	<b>CV6044</b> HORQUILLAS FRONTAL INFERIOR IZQUIERDO	Peso : 14.087 kg / 31.057 lb Tipo de Material : Döküm Çelik	15750830, 15750832 20869232

\* Nombres de los vehículos, marcas, modelos, símbolos y logos, número OE y otros números de terceros en el sitio web y catálogo solo son con fines de referencia.

**SAVANA 1500**
**2003 - 2008**

Imagen	Clave del Producto y Descripción	Detalles	OEM
	<b>CV6047</b> HORQUILLAS FRONTAL SUPERIOR	Peso : 3,330 kg / 7.341 lb Tipo de Material : Acero Forjado	12475485, 15047200 15864153

**SAVANA 1500**
**2009 - 2014**





Imagen	Clave del Producto y Descripción	Detalles	OEM
	<b>CV3006</b> TERMINAL INTERIOR DELANTERO	Peso : 0,634 kg / 1.398 lb Longitud : 319,5 mm / 12.58 inch	19207100, 26095474
	<b>CV4043</b> TORNILLO ESTABILIZADOR DELANTERO	Peso : 0,314 kg / 0.692 lb Longitud : 220 mm / 8.66 inch	15963924, 25747956 4656260AA, 6W1Z5664AA F0VY5A486A, F1VY5664A F4ZZ5A486A
	<b>CV6039</b> HORQUILLAS FRONTAL DERECHO INFERIOR	Peso : 13,000 kg / 28.660 lb Tipo de Material : Döküm Çelik	12472817, 12475479 15047209
	<b>CV6040</b> HORQUILLAS FRONTAL INFERIOR IZQUIERDO	Peso : 13,000 kg / 28.660 lb Tipo de Material : Döküm Çelik	12472818, 12475480 15047210
	<b>CV6043</b> HORQUILLAS FRONTAL DERECHO INFERIOR	Peso : 14.087 kg / 31.057 lb Tipo de Material : Döküm Çelik	15750831, 15750833 20869233
	<b>CV6044</b> HORQUILLAS FRONTAL INFERIOR IZQUIERDO	Peso : 14.087 kg / 31.057 lb Tipo de Material : Döküm Çelik	15750830, 15750832 20869232
	<b>CV6047</b> HORQUILLAS FRONTAL SUPERIOR	Peso : 3,330 kg / 7.341 lb Tipo de Material : Acero Forjado	12475485, 15047200 15864153

**SAVANA 2500**
**1996 - 2002**







Imagen	Clave del Producto y Descripción	Detalles	OEM
	<b>CV1022</b> RÓTULA FRONTAL INFERIOR	Peso : 0,930 kg / 2.050 lb Medida de Cono : Ø19,9 Diámetro de Cuerda del Perno : M16X1,5 Diámetro del Cuerpo de la Rotu : Ø58,4	15616427, 15617643 15657212, 15659724

\* Nombres de los vehículos, marcas, modelos, símbolos y logos, número OE y otros números de terceros en el sitio web y catálogo solo son con fines de referencia.

**SAVANA 2500**
**1996 - 2002**

Imagen	Clave del Producto y Descripción	Detalles	OEM
	<b>CV1031</b> RÓTULA FRONTAL SUPERIOR	Peso : 0,698 kg / 1.539 lb	15616864, 15634909 15659447, 15969282
	<b>CV2050</b> TERMINAL EXTERIOR FRONTAL EXTERIOR	Peso : 0.65 kg / 1.433 lb	26000150, 26059033
	<b>CV2837</b> TERMINAL EXTERIOR FRONTAL INTERIOR	Peso : 0.678 kg / 1.495 lb	26000152, 26048559 26059032
	<b>CV4043</b> TORNILLO ESTABILIZADOR DELANTERO	Peso : 0,314 kg / 0.692 lb Longitud : 220 mm / 8.66 inch	15963924, 25747956 4656260AA, 6W1Z5664AA F0VY5A486A, F1VY5664A F4ZZ5A486A

**SAVANA 2500**
**2003 - 2005**

Imagen	Clave del Producto y Descripción	Detalles	OEM
	<b>CV2053</b> TERMINAL EXTERIOR FRONTAL EXTERIOR	Peso : 0,604 kg / 1.332 lb Longitud : 123 mm / 4.84 inch Tamaño de la Rosca : M14X2 Diámetro de Cuerda del Perno : M14X1.5	12471649, 15891515 26102900
	<b>CV3006</b> TERMINAL INTERIOR DELANTERO	Peso : 0,634 kg / 1.398 lb Longitud : 319,5 mm / 12.58 inch	19207100, 26095474
	<b>CV4043</b> TORNILLO ESTABILIZADOR DELANTERO	Peso : 0,314 kg / 0.692 lb Longitud : 220 mm / 8.66 inch	15963924, 25747956 4656260AA, 6W1Z5664AA F0VY5A486A, F1VY5664A F4ZZ5A486A
	<b>CV6039</b> HORQUILLAS FRONTAL DERECHO INFERIOR	Peso : 13,000 kg / 28.660 lb Tipo de Material : Döküm Çelik	12472817, 12475479 15047209
	<b>CV6040</b> HORQUILLAS FRONTAL INFERIOR IZQUIERDO	Peso : 13,000 kg / 28.660 lb Tipo de Material : Döküm Çelik	12472818, 12475480 15047210
	<b>CV6043</b> HORQUILLAS FRONTAL DERECHO INFERIOR	Peso : 14.087 kg / 31.057 lb Tipo de Material : Döküm Çelik	15750831, 15750833 20869233

\* Nombres de los vehículos, marcas, modelos, símbolos y logos, número OE y otros números de terceros en el sitio web y catálogo solo son con fines de referencia.

**SAVANA 2500**
**2003 - 2005**

Imagen	Clave del Producto y Descripción	Detalles	OEM
	<b>CV6044</b> HORQUILLAS FRONTAL INFERIOR IZQUIERDO	Peso : 14.087 kg / 31.057 lb Tipo de Material : Döküm Çelik	15750830, 15750832 20869232
	<b>CV6047</b> HORQUILLAS FRONTAL SUPERIOR	Peso : 3,330 kg / 7.341 lb Tipo de Material : Acero Forjado	12475485, 15047200 15864153

**SAVANA 2500**
**2006 - 2017**

Imagen	Clave del Producto y Descripción	Detalles	OEM
	<b>CV2053</b> TERMINAL EXTERIOR FRONTAL EXTERIOR	Peso : 0,604 kg / 1.332 lb Longitud : 123 mm / 4.84 inch Tamaño de la Rosca : M14X2 Diámetro de Cuerda del Perno : M14X1.5	12471649, 15891515 26102900
	<b>CV4043</b> TORNILLO ESTABILIZADOR DELANTERO	Peso : 0,314 kg / 0.692 lb Longitud : 220 mm / 8.66 inch	15963924, 25747956 4656260AA, 6W1Z5664AA F0VY5A486A, F1VY5664A F4ZZ5A486A
	<b>CV6047</b> HORQUILLAS FRONTAL SUPERIOR	Peso : 3,330 kg / 7.341 lb Tipo de Material : Acero Forjado	12475485, 15047200 15864153

**SAVANA 3500**
**1996 - 2002**

Imagen	Clave del Producto y Descripción	Detalles	OEM
	<b>CV1022</b> RÓTULA FRONTAL INFERIOR	Peso : 0,930 kg / 2.050 lb Medida de Cono : Ø19,9 Diámetro de Cuerda del Perno : M16X1,5 Diámetro del Cuerpo de la Rotu : Ø58,4	15616427, 15617643 15657212, 15659724
	<b>CV1031</b> RÓTULA FRONTAL SUPERIOR	Peso : 0,698 kg / 1.539 lb	15616864, 15634909 15659447, 15969282
	<b>CV2050</b> TERMINAL EXTERIOR FRONTAL EXTERIOR	Peso : 0.65 kg / 1.433 lb	26000150, 26059033
	<b>CV2837</b> TERMINAL EXTERIOR FRONTAL INTERIOR	Peso : 0.678 kg / 1.495 lb	26000152, 26048559 26059032

\* Nombres de los vehículos, marcas, modelos, símbolos y logos, número OE y otros números de terceros en el sitio web y catálogo solo son con fines de referencia.

**SAVANA 3500**
**1996 - 2002**

Imagen	Clave del Producto y Descripción	Detalles	OEM
	<b>CV4043</b> TORNILLO ESTABILIZADOR DELANTERO	Peso : 0,314 kg / 0.692 lb Longitud : 220 mm / 8.66 inch	15963924, 25747956 4656260AA, 6W1Z5664AA F0VY5A486A, F1VY5664A F4ZZ5A486A

**SAVANA 3500**
**2003 - 2007**

Imagen	Clave del Producto y Descripción	Detalles	OEM
	<b>CV2053</b> TERMINAL EXTERIOR FRONTAL EXTERIOR	Peso : 0,604 kg / 1.332 lb Longitud : 123 mm / 4.84 inch Tamaño de la Rosca : M14X2 Diámetro de Cuerda del Perno : M14X1.5	12471649, 15891515 26102900
	<b>CD4002</b> TORNILLO ESTABILIZADOR DELANTERO	Peso : 0,342 kg / 0.754 lb Longitud : 233,7 mm / 9.20 inch	10385580, 12542993 12546193, 15070821 15167767, 15579588 15665691, 15835052 15840266, 5451067
	<b>CV4043</b> TORNILLO ESTABILIZADOR DELANTERO	Peso : 0,314 kg / 0.692 lb Longitud : 220 mm / 8.66 inch	15963924, 25747956 4656260AA, 6W1Z5664AA F0VY5A486A, F1VY5664A F4ZZ5A486A

**SAVANA 3500**
**2008 - 2017**

Imagen	Clave del Producto y Descripción	Detalles	OEM
	<b>CV2053</b> TERMINAL EXTERIOR FRONTAL EXTERIOR	Peso : 0,604 kg / 1.332 lb Longitud : 123 mm / 4.84 inch Tamaño de la Rosca : M14X2 Diámetro de Cuerda del Perno : M14X1.5	12471649, 15891515 26102900
	<b>CV4043</b> TORNILLO ESTABILIZADOR DELANTERO	Peso : 0,314 kg / 0.692 lb Longitud : 220 mm / 8.66 inch	15963924, 25747956 4656260AA, 6W1Z5664AA F0VY5A486A, F1VY5664A F4ZZ5A486A

**SAVANA 4500**
**2009 - 2016**

Imagen	Clave del Producto y Descripción	Detalles	OEM
	<b>CV2053</b> TERMINAL EXTERIOR FRONTAL EXTERIOR	Peso : 0,604 kg / 1.332 lb Longitud : 123 mm / 4.84 inch Tamaño de la Rosca : M14X2 Diámetro de Cuerda del Perno : M14X1.5	12471649, 15891515 26102900
	<b>CV4043</b> TORNILLO ESTABILIZADOR DELANTERO	Peso : 0,314 kg / 0.692 lb Longitud : 220 mm / 8.66 inch	15963924, 25747956 4656260AA, 6W1Z5664AA F0VY5A486A, F1VY5664A F4ZZ5A486A

\* Nombres de los vehículos, marcas, modelos, símbolos y logos, número OE y otros números de terceros en el sitio web y catálogo solo son con fines de referencia.

**SIERRA 1500**
**2001 - 2006**

Imagen	Clave del Producto y Descripción	Detalles	OEM
	<b>CV1024</b> RÓTULA FRONTAL INFERIOR	Peso : 0,818 kg / 1.803 lb	12475477, 19207137
	<b>CV2048</b> TERMINAL EXTERIOR ARKA DIŞ	Peso : 0,624 kg / 1.376 lb Longitud : 140 mm / 5.51 inch	26091587
	<b>CV2051</b> TERMINAL EXTERIOR FRONTAL EXTERIOR	Longitud : 140 mm / 5.51 inch	26076544
	<b>CV2052</b> TERMINAL EXTERIOR FRONTAL EXTERIOR	Peso : 0.568 kg / 1.252 lb	12471376, 19149617 26059226
	<b>CV2053</b> TERMINAL EXTERIOR FRONTAL EXTERIOR	Peso : 0,604 kg / 1.332 lb Longitud : 123 mm / 4.84 inch Tamaño de la Rosca : M14X2 Diámetro de Cuerda del Perno : M14X1.5	12471649, 15891515 26102900
	<b>CD4002</b> TORNILLO ESTABILIZADOR DELANTERO	Peso : 0,342 kg / 0.754 lb Longitud : 233,7 mm / 9.20 inch	10385580, 12542993 12546193, 15070821 15167767, 15579588 15665691, 15835052 15840266, 5451067
	<b>CV4053</b> TORNILLO ESTABILIZADOR DELANTERO	Peso : 0,300 kg / 0.661 lb Longitud : 240 mm / 9.45 inch	15835052, 6L2Z5K484BA
	<b>CV6039</b> HORQUILLAS FRONTAL DERECHO INFERIOR	Peso : 13,000 kg / 28.660 lb Tipo de Material : Döküm Çelik	12472817, 12475479 15047209
	<b>CV6040</b> HORQUILLAS FRONTAL INFERIOR IZQUIERDO	Peso : 13,000 kg / 28.660 lb Tipo de Material : Döküm Çelik	12472818, 12475480 15047210
	<b>CV6047</b> HORQUILLAS FRONTAL SUPERIOR	Peso : 3,330 kg / 7.341 lb Tipo de Material : Acero Forjado	12475485, 15047200 15864153

\* Nombres de los vehículos, marcas, modelos, símbolos y logos, número OE y otros números de terceros en el sitio web y catálogo solo son con fines de referencia.



**SIERRA 1500**
**2007 - 2013**

Imagen	Clave del Producto y Descripción	Detalles	OEM
	<b>CV1023</b> RÓTULA FRONTAL INFERIOR	Peso : 0,614 kg / 1.354 lb	19256481
	<b>CD4002</b> TORNILLO ESTABILIZADOR DELANTERO	Peso : 0,342 kg / 0.754 lb Longitud : 233,7 mm / 9.20 inch	10385580, 12542993 12546193, 15070821 15167767, 15579588 15665691, 15835052 15840266, 5451067

**SIERRA 1500**
**2014 - 2018**

Imagen	Clave del Producto y Descripción	Detalles	OEM
	<b>CD1002</b> RÓTULA FRONTAL INFERIOR	Peso : 0,735 kg / 1.620 lb	22855747, 23125970

**SIERRA 2500**
**2001 - 2006**





Imagen	Clave del Producto y Descripción	Detalles	OEM
	<b>CV1024</b> RÓTULA FRONTAL INFERIOR	Peso : 0,818 kg / 1.803 lb	12475477, 19207137
	<b>CV2053</b> TERMINAL EXTERIOR FRONTAL EXTERIOR	Peso : 0,604 kg / 1.332 lb Longitud : 123 mm / 4.84 inch Tamaño de la Rosca : M14X2 Diámetro de Cuerda del Perno : M14X1.5	12471649, 15891515 26102900
	<b>CD4002</b> TORNILLO ESTABILIZADOR DELANTERO	Peso : 0,342 kg / 0.754 lb Longitud : 233,7 mm / 9.20 inch	10385580, 12542993 12546193, 15070821 15167767, 15579588 15665691, 15835052 15840266, 5451067
	<b>CV4053</b> TORNILLO ESTABILIZADOR DELANTERO	Peso : 0,300 kg / 0.661 lb Longitud : 240 mm / 9.45 inch	15835052, 6L2Z5K484BA

**SIERRA 2500**
**2007 - 2019**



Imagen	Clave del Producto y Descripción	Detalles	OEM
	<b>CV1025</b> RÓTULA FRONTAL INFERIOR	Peso : 0,942 kg / 2.077 lb	19256656

\* Nombres de los vehículos, marcas, modelos, símbolos y logos, número OE y otros números de terceros en el sitio web y catálogo solo son con fines de referencia.

**SIERRA 2500**
**2007 - 2019**

Imagen	Clave del Producto y Descripción	Detalles	OEM
	<b>CV2047</b> TERMINAL EXTERIOR FRONTAL EXTERIOR	Peso : 0,770 kg / 1.698 lb Longitud : 122,5 mm / 4.82 inch	19256659, 22913602
	<b>CV2053</b> TERMINAL EXTERIOR FRONTAL EXTERIOR	Peso : 0,604 kg / 1.332 lb Longitud : 123 mm / 4.84 inch Tamaño de la Rosca : M14X2 Diámetro de Cuerda del Perno : M14X1.5	12471649, 15891515 26102900
	<b>CD4002</b> TORNILLO ESTABILIZADOR DELANTERO	Peso : 0,342 kg / 0.754 lb Longitud : 233,7 mm / 9.20 inch	10385580, 12542993 12546193, 15070821 15167767, 15579588 15665691, 15835052 15840266, 5451067
	<b>CV4053</b> TORNILLO ESTABILIZADOR DELANTERO	Peso : 0,300 kg / 0.661 lb Longitud : 240 mm / 9.45 inch	15835052, 6L2Z5K484BA



**SIERRA 3500**
**2001 - 2006**

Imagen	Clave del Producto y Descripción	Detalles	OEM
	<b>CV1024</b> RÓTULA FRONTAL INFERIOR	Peso : 0,818 kg / 1.803 lb	12475477, 19207137
	<b>CV2053</b> TERMINAL EXTERIOR FRONTAL EXTERIOR	Peso : 0,604 kg / 1.332 lb Longitud : 123 mm / 4.84 inch Tamaño de la Rosca : M14X2 Diámetro de Cuerda del Perno : M14X1.5	12471649, 15891515 26102900
	<b>CD4002</b> TORNILLO ESTABILIZADOR DELANTERO	Peso : 0,342 kg / 0.754 lb Longitud : 233,7 mm / 9.20 inch	10385580, 12542993 12546193, 15070821 15167767, 15579588 15665691, 15835052 15840266, 5451067
	<b>CV4042</b> TORNILLO ESTABILIZADOR TRASERA	Peso : 0,897 kg / 1.978 lb Longitud : 118 mm / 4.65 inch Nota : Z ROT ARKA	15016991, 15089907 2103023
	<b>CV4053</b> TORNILLO ESTABILIZADOR DELANTERO	Peso : 0,300 kg / 0.661 lb Longitud : 240 mm / 9.45 inch	15835052, 6L2Z5K484BA

**SIERRA 3500**
**2007 - 2014**

Imagen	Clave del Producto y Descripción	Detalles	OEM
	<b>CV1025</b> RÓTULA FRONTAL INFERIOR	Peso : 0,942 kg / 2.077 lb	19256656
	<b>CV2047</b> TERMINAL EXTERIOR FRONTAL EXTERIOR	Peso : 0,770 kg / 1.698 lb Longitud : 122,5 mm / 4.82 inch	19256659, 22913602
	<b>CV2053</b> TERMINAL EXTERIOR FRONTAL EXTERIOR	Peso : 0,604 kg / 1.332 lb Longitud : 123 mm / 4.84 inch Tamaño de la Rosca : M14X2 Diámetro de Cuerda del Perno : M14X1.5	12471649, 15891515 26102900
	<b>CD4002</b> TORNILLO ESTABILIZADOR DELANTERO	Peso : 0,342 kg / 0.754 lb Longitud : 233,7 mm / 9.20 inch	10385580, 12542993 12546193, 15070821 15167767, 15579588 15665691, 15835052 15840266, 5451067
	<b>CV4042</b> TORNILLO ESTABILIZADOR TRASERA	Peso : 0,897 kg / 1.978 lb Longitud : 118 mm / 4.65 inch Nota : Z ROT ARKA	15016991, 15089907 2103023
	<b>CV4053</b> TORNILLO ESTABILIZADOR DELANTERO	Peso : 0,300 kg / 0.661 lb Longitud : 240 mm / 9.45 inch	15835052, 6L2Z5K484BA

**SIERRA 3500**
**2015 - 2019**

Imagen	Clave del Producto y Descripción	Detalles	OEM
	<b>CV1025</b> RÓTULA FRONTAL INFERIOR	Peso : 0,942 kg / 2.077 lb	19256656
	<b>CV2047</b> TERMINAL EXTERIOR FRONTAL EXTERIOR	Peso : 0,770 kg / 1.698 lb Longitud : 122,5 mm / 4.82 inch	19256659, 22913602
	<b>CV4053</b> TORNILLO ESTABILIZADOR DELANTERO	Peso : 0,300 kg / 0.661 lb Longitud : 240 mm / 9.45 inch	15835052, 6L2Z5K484BA

**SONOMA**
**1994 - 2004**

Imagen	Clave del Producto y Descripción	Detalles	OEM
	<b>CV1019</b> RÓTULA FRONTAL SUPERIOR	Peso : 0,476 kg / 1.049 lb	17980952, 19133669 8179809520, 8191336690 K5320
	<b>CV1026</b> RÓTULA FRONTAL INFERIOR	Peso : 0,683 kg / 1.506 lb	17980954, 22156908 8221569080, 8889674250 88967425
	<b>CV1030</b> RÓTULA FRONTAL SUPERIOR	Peso : 0,558 kg / 1.230 lb	14039014, 335878 338388, 3986009 6258152, 8097671120 8889113870, 88911387 9762023, 9763761
	<b>CV2049</b> TERMINAL EXTERIOR FRONTAL INTERIOR	Peso : 0,496 kg / 1.093 lb Longitud : 118 mm / 4.65 inch	12471301, 31026500 8124713010
	<b>CV2054</b> TERMINAL EXTERIOR FRONTAL EXTERIOR	Peso : 0,548 kg / 1.208 lb Longitud : 213 mm / 8.39 inch Tamaño de la Rosca : M17X1,5 Diámetro de Cuerda del Perno : 7/16" 20 UNF Diámetro del Cono del Perno : Ø11,35	26054936, 8260549360
	<b>CV4044</b> TORNILLO ESTABILIZADOR DELANTERO	Peso : 0,306 kg / 0.675 lb Longitud : 213 mm / 8.39 inch	1388363, 1391880 1396047, 15684217 15991383, 3630762 3787879, 8159913830 E3AZ5A486A
	<b>CV4045</b> TORNILLO ESTABILIZADOR DELANTERO	Peso : 0,178 kg / 0.392 lb Longitud : 120 mm / 4.72 inch	15996719, 22645963 22650740, 22657717 22657718, 22710259 54618-8B501, 8150245110 8159967190

**SPRINT**
**1971 - 1972**

Imagen	Clave del Producto y Descripción	Detalles	OEM
	<b>CV1030</b> RÓTULA FRONTAL SUPERIOR	Peso : 0,558 kg / 1.230 lb	14039014, 335878 338388, 3986009 6258152, 8097671120 8889113870, 88911387 9762023, 9763761

**SPRINT**
**1973 - 1977**

Imagen	Clave del Producto y Descripción	Detalles	OEM
	<b>CV1030</b> RÓTULA FRONTAL SUPERIOR	Peso : 0,558 kg / 1.230 lb	14039014, 335878 338388, 3986009 6258152, 8097671120 8889113870, 88911387 9762023, 9763761

\* Nombres de los vehículos, marcas, modelos, símbolos y logos, número OE y otros números de terceros en el sitio web y catálogo solo son con fines de referencia.

**SPRINT**
**1973 - 1977**

Imagen	Clave del Producto y Descripción	Detalles	OEM
	<b>CV2046</b> TERMINAL EXTERIOR DELANTERO		12308611, 26056098 7814682, 7816885 7816951, 7826712 7826840, 7828288 7834224, 7834234
	<b>CV4050</b> TORNILLO ESTABILIZADOR DELANTERO	Peso : 0,272 kg / 0.600 lb Longitud : 183,5 mm / 7.22 inch	14039143, 15571395 15588797, 22598278 464167, 487129 C1SZ5A486A, C1VY5A484A

**SYCLONE**
**1991 -**

Imagen	Clave del Producto y Descripción	Detalles	OEM
	<b>CV1019</b> RÓTULA FRONTAL SUPERIOR	Peso : 0,476 kg / 1.049 lb	17980952, 19133669 8179809520, 8191336690 K5320

**TERRAIN**
**2010 - 2017**





Imagen	Clave del Producto y Descripción	Detalles	OEM
	<b>CV3023</b> TERMINAL INTERIOR DELANTERO	Peso : 0,67 kg / 1.477 lb Longitud : 323,5 mm / 12.74 inch	19207056
	<b>CV4026</b> TORNILLO ESTABILIZADOR FRONTAL DERECHO	Peso : 0,395 kg / 0.871 lb Longitud : 294 mm / 11.57 inch Diámetro de Cuerda del Perno : M12X1,75	15141759, 15218267 22692235, 22692499
	<b>CV4027</b> TORNILLO ESTABILIZADOR FRONTAL IZQUIERDO	Peso : 0,395 kg / 0.871 lb Longitud : 294 mm / 11.57 inch Diámetro de Cuerda del Perno : M12X1,75	1514170, 15141760 15218268, 21991666 22692236, 22692500

**TYPHOON**
**1992 - 1993**

Imagen	Clave del Producto y Descripción	Detalles	OEM
	<b>CV1019</b> RÓTULA FRONTAL SUPERIOR	Peso : 0,476 kg / 1.049 lb	17980952, 19133669 8179809520, 8191336690 K5320
	<b>CV2049</b> TERMINAL EXTERIOR FRONTAL INTERIOR	Peso : 0,496 kg / 1.093 lb Longitud : 118 mm / 4.65 inch	12471301, 31026500 8124713010

\* Nombres de los vehículos, marcas, modelos, símbolos y logos, número OE y otros números de terceros en el sitio web y catálogo solo son con fines de referencia.

**YUKON**
**1991 - 1995**

Imagen	Clave del Producto y Descripción	Detalles	OEM
	<b>CV2050</b> TERMINAL EXTERIOR FRONTAL EXTERIOR	Peso : 0.65 kg / 1.433 lb	26000150, 26059033
	<b>CV2056</b> TERMINAL EXTERIOR FRONTAL INTERIOR	Peso : 0,660 kg / 1.455 lb Longitud : 188,5 mm / 7.42 inch	26000154, 26059036
	<b>CV2837</b> TERMINAL EXTERIOR FRONTAL INTERIOR	Peso : 0.678 kg / 1.495 lb	26000152, 26048559 26059032
	<b>CD4002</b> TORNILLO ESTABILIZADOR DELANTERO	Peso : 0,342 kg / 0.754 lb Longitud : 233,7 mm / 9.20 inch	10385580, 12542993 12546193, 15070821 15167767, 15579588 15665691, 15835052 15840266, 5451067
	<b>CV4053</b> TORNILLO ESTABILIZADOR DELANTERO	Peso : 0,300 kg / 0.661 lb Longitud : 240 mm / 9.45 inch	15835052, 6L2Z5K484BA

**YUKON**
**1995 - 1999**







Imagen	Clave del Producto y Descripción	Detalles	OEM
	<b>CV1022</b> RÓTULA FRONTAL INFERIOR	Peso : 0,930 kg / 2.050 lb Medida de Cono : Ø19,9 Diámetro de Cuerda del Perno : M16X1,5 Diámetro del Cuerpo de la Rotu : Ø58,4	15616427, 15617643 15657212, 15659724
	<b>CV2050</b> TERMINAL EXTERIOR FRONTAL EXTERIOR	Peso : 0.65 kg / 1.433 lb	26000150, 26059033
	<b>CV2056</b> TERMINAL EXTERIOR FRONTAL INTERIOR	Peso : 0,660 kg / 1.455 lb Longitud : 188,5 mm / 7.42 inch	26000154, 26059036
	<b>CV2837</b> TERMINAL EXTERIOR FRONTAL INTERIOR	Peso : 0.678 kg / 1.495 lb	26000152, 26048559 26059032
	<b>CD4002</b> TORNILLO ESTABILIZADOR DELANTERO	Peso : 0,342 kg / 0.754 lb Longitud : 233,7 mm / 9.20 inch	10385580, 12542993 12546193, 15070821 15167767, 15579588 15665691, 15835052 15840266, 5451067

\* Nombres de los vehículos, marcas, modelos, símbolos y logos, número OE y otros números de terceros en el sitio web y catálogo solo son con fines de referencia.

**YUKON**
**1995 - 1999**

Imagen	Clave del Producto y Descripción	Detalles	OEM
	<b>CV4050</b> TORNILLO ESTABILIZADOR DELANTERO	Peso : 0,272 kg / 0.600 lb Longitud : 183,5 mm / 7.22 inch	14039143, 15571395 15588797, 22598278 464167, 487129 C1SZ5A486A, C1VY5A484A
	<b>CV4053</b> TORNILLO ESTABILIZADOR DELANTERO	Peso : 0,300 kg / 0.661 lb Longitud : 240 mm / 9.45 inch	15835052, 6L2Z5K484BA

**YUKON**
**2000 - 2006**





Imagen	Clave del Producto y Descripción	Detalles	OEM
	<b>CV2052</b> TERMINAL EXTERIOR FRONTAL EXTERIOR	Peso : 0.568 kg / 1.252 lb	12471376, 19149617 26059226
	<b>CD4002</b> TORNILLO ESTABILIZADOR DELANTERO	Peso : 0,342 kg / 0.754 lb Longitud : 233,7 mm / 9.20 inch	10385580, 12542993 12546193, 15070821 15167767, 15579588 15665691, 15835052 15840266, 5451067
	<b>CV4053</b> TORNILLO ESTABILIZADOR DELANTERO	Peso : 0,300 kg / 0.661 lb Longitud : 240 mm / 9.45 inch	15835052, 6L2Z5K484BA
	<b>CV6039</b> HORQUILLAS FRONTAL DERECHO INFERIOR	Peso : 13,000 kg / 28.660 lb Tipo de Material : Döküm Çelik	12472817, 12475479 15047209
	<b>CV6040</b> HORQUILLAS FRONTAL INFERIOR IZQUIERDO	Peso : 13,000 kg / 28.660 lb Tipo de Material : Döküm Çelik	12472818, 12475480 15047210
	<b>CV6047</b> HORQUILLAS FRONTAL SUPERIOR	Peso : 3,330 kg / 7.341 lb Tipo de Material : Acero Forjado	12475485, 15047200 15864153

**YUKON**
**GMT900**
**2007 - 2014**

Imagen	Clave del Producto y Descripción	Detalles	OEM
	<b>CV1023</b> RÓTULA FRONTAL INFERIOR	Peso : 0,614 kg / 1.354 lb	19256481

\* Nombres de los vehículos, marcas, modelos, símbolos y logos, número OE y otros números de terceros en el sitio web y catálogo solo son con fines de referencia.

**YUKON 1500**
**XL**
**1999 - 2006**

Imagen	Clave del Producto y Descripción	Detalles	OEM
	<b>CV2052</b> TERMINAL EXTERIOR FRONTAL EXTERIOR	Peso : 0,568 kg / 1.252 lb	12471376, 19149617 26059226
	<b>CD4002</b> TORNILLO ESTABILIZADOR DELANTERO	Peso : 0,342 kg / 0.754 lb Longitud : 233,7 mm / 9.20 inch	10385580, 12542993 12546193, 15070821 15167767, 15579588 15665691, 15835052 15840266, 5451067
	<b>CV4053</b> TORNILLO ESTABILIZADOR DELANTERO	Peso : 0,300 kg / 0.661 lb Longitud : 240 mm / 9.45 inch	15835052, 6L2Z5K484BA
	<b>CV6039</b> HORQUILLAS FRONTAL DERECHO INFERIOR	Peso : 13,000 kg / 28.660 lb Tipo de Material : Döküm Çelik	12472817, 12475479 15047209
	<b>CV6040</b> HORQUILLAS FRONTAL INFERIOR IZQUIERDO	Peso : 13,000 kg / 28.660 lb Tipo de Material : Döküm Çelik	12472818, 12475480 15047210
	<b>CV6047</b> HORQUILLAS FRONTAL SUPERIOR	Peso : 3,330 kg / 7.341 lb Tipo de Material : Acero Forjado	12475485, 15047200 15864153

**YUKON 1500**
**XL**
**2007 - 2013**

Imagen	Clave del Producto y Descripción	Detalles	OEM
	<b>CV1023</b> RÓTULA FRONTAL INFERIOR	Peso : 0,614 kg / 1.354 lb	19256481

**YUKON 2500**
**XL**
**2000 - 2013**

Imagen	Clave del Producto y Descripción	Detalles	OEM
	<b>CV1024</b> RÓTULA FRONTAL INFERIOR	Peso : 0,818 kg / 1.803 lb	12475477, 19207137
	<b>CV2052</b> TERMINAL EXTERIOR FRONTAL EXTERIOR	Peso : 0.568 kg / 1.252 lb	12471376, 19149617 26059226

\* Nombres de los vehículos, marcas, modelos, símbolos y logos, número OE y otros números de terceros en el sitio web y catálogo solo son con fines de referencia.



**YUKON 2500**
**XL**
**2000 - 2013**

Imagen	Clave del Producto y Descripción	Detalles	OEM
	<b>CV2053</b> TERMINAL EXTERIOR FRONTAL EXTERIOR	Peso : 0,604 kg / 1.332 lb Longitud : 123 mm / 4.84 inch Tamaño de la Rosca : M14X2 Diámetro de Cuerda del Perno : M14X1.5	12471649, 15891515 26102900
	<b>CD4002</b> TORNILLO ESTABILIZADOR DELANTERO	Peso : 0,342 kg / 0.754 lb Longitud : 233,7 mm / 9.20 inch	10385580, 12542993 12546193, 15070821 15167767, 15579588 15665691, 15835052 15840266, 5451067
	<b>CV4053</b> TORNILLO ESTABILIZADOR DELANTERO	Peso : 0,300 kg / 0.661 lb Longitud : 240 mm / 9.45 inch	15835052, 6L2Z5K484BA



**RIW<sup>®</sup>**

**HOLDEN**

**ASTRA TR 1995 - 1998**

Imagen	Clave del Producto y Descripción	Detalles	OEM
	<b>OP12024K</b> SOPORTE	Posicion : Izquierda Y Derecha Peso : 1.24 kg / 2.734 lb Nota : ASTRA: 1991-1998 / 2 PCS	344517, 344531 90496637
	<b>OP12038K</b> SOPORTE	Posicion : Izquierda Y Derecha Peso : 0.128 kg / 0.282 lb Nota : 2 PCS	344515, 344516 90236985, 90425479
	<b>OP12148</b> SOPORTE DELANTERO	Chasis (Delantero / Trasero) : Delantero Posicion : Izquierda Y Derecha Peso : 0.08 kg / 0.176 lb	344518, 90374844 94535236
	<b>OP12802</b> SOPORTE	Posicion : Izquierda Y Derecha Peso : 0.5 kg / 1.102 lb Nota : KIT = OP12038 and OP12024	344515, 344516 344517, 344531 90236985, 90425479 90496637
	<b>OP12802K</b> SOPORTE	Posicion : Izquierda Y Derecha Peso : 1 kg / 2.205 lb Nota : KIT = OP12038K and OP12024K	344515, 344516 344517, 344531 90236985, 90425479 90496637

**VECTRA ZC 2002 - 2006**

Imagen	Clave del Producto y Descripción	Detalles	OEM
	<b>OP12019K</b> SOPORTE	Posicion : Izquierda Y Derecha Peso : 1.89 kg / 4.167 lb Nota : 2 PCS	12782216, 344529 344537
	<b>OP12805</b> SOPORTE	Posicion : Izquierda Y Derecha Peso : 1.113 kg / 2.454 lb Nota : KIT = OP12019 and OP12020	12782216, 13270705 344529, 344537 344625, 344665 93191295
	<b>OP12805K</b> SOPORTE	Posicion : Izquierda Y Derecha Peso : 2.226 kg / 4.907 lb Nota : KIT = OP12019K and OP12020K	12782216, 13270705 344529, 344537 344625, 344665 93191295

**RIW<sup>®</sup>**

**HONDA**

**ACCORD I-II-III 1976 - 1990**

Imagen	Clave del Producto y Descripción	Detalles	OEM
	<b>HN11009</b> BUJES	Posicion : Izquierda Y Derecha	

**ACCORD V 1993 - 1998**

Imagen	Clave del Producto y Descripción	Detalles	OEM
	<b>HN12012</b> GOMA DE BARRA ESTABILIZADORA DELANTERO	Chasis (Delantero / Trasero) : Delantero Posicion : Izquierda Y Derecha Peso : 0.06 kg / 0.132 lb Tipo de Material : Rubber Nota : VİRAJ LASTIĞI ÖN	51306SV4000, 51306-SV4-000
	<b>HN12012K</b> GOMA DE BARRA ESTABILIZADORA DELANTERO	Chasis (Delantero / Trasero) : Delantero Posicion : Izquierda Y Derecha Peso : 0.12 kg / 0.265 lb Tipo de Material : Rubber Nota : VİRAJ LASTIĞI ÖN IKILI	51306SV4000, 51306-SV4-000

**ACCORD VI 1998 - 2002**

Imagen	Clave del Producto y Descripción	Detalles	OEM
	<b>HN11042</b> BUJES TRASERA	Chasis (Delantero / Trasero) : Trasera Posicion : Izquierda Y Derecha Peso : 0,2 kg / 0.441 lb Nota : SALINCAK BURCU ARKA	52390SV3A01*, 52390SV3A01-P 52400S3VA01*

**ACCORD VII 2003 - 2008**

Imagen	Clave del Producto y Descripción	Detalles	OEM
	<b>HN4054</b> TORNILLO ESTABILIZADOR TRASERO DERECHA	Peso : 0,23 kg / 0.507 lb Longitud : 115 mm / 4.53 inch	52320SFYJ01, 52320-SFYJ01
	<b>HN4055</b> TORNILLO ESTABILIZADOR TRASERO IZQUIERDO	Peso : 0,23 kg / 0.507 lb Longitud : 115 mm / 4.53 inch	52325SFYJ01, 52325-SFYJ01
	<b>HN6027J</b> HORQUILLAS FRONTAL SUPERIOR DERECHO	Peso : 1,120 kg / 2.469 lb Tipo de Material : Chapa Metálica	51460-S1AE01*
	<b>HN6028J</b> HORQUILLAS FRONTAL SUPERIOR IZQUIERDO	Peso : 1,120 kg / 2.469 lb Tipo de Material : Chapa Metálica	51450-S1AE01*

\* Nombres de los vehículos, marcas, modelos, símbolos y logos, número OE y otros números de terceros en el sitio web y catálogo solo son con fines de referencia.

**ACCORD VII 2003 - 2008**

Imagen	Clave del Producto y Descripción	Detalles	OEM
	<b>HN12001K</b> SOPORTE DELANTERO	Chasis (Delantero / Trasero) : Delantero Posicion : Izquierda Y Derecha Peso : 0.14 kg / 0.309 lb Tipo de Material : Rubber	51306SEAE02*, 51306-SEAE02*

**ACCORD X 2018 - 2022**

Imagen	Clave del Producto y Descripción	Detalles	OEM
	<b>HN9004</b> HORQUILLAS INFERIOR TRASERO	Peso : 0,964 kg / 2.125 lb Tipo de Material : Chapa Metálica	52370TBAA00, 52370-TBA-A00
	<b>HN11060</b> BUJES FRONTAL INFERIOR	Chasis (Delantero / Trasero) : Delantero Posicion : Peso : 1,422 kg / 3.135 lb Nota : OUTER	PART OF 51350TBAA01, PART OF 51350TBAA11 PART OF 51360TBAA01, PART OF 51360TGGG00

**CIVIC IV 1987 - 1992**

Imagen	Clave del Producto y Descripción	Detalles	OEM
	<b>HN5001</b> HORQUILLAS FRONTAL DERECHO INFERIOR	Tipo de Material : Acero Forjado	51355-SH3-010, 51355-SH3-020 51355-SK7-010
	<b>HN5002</b> HORQUILLAS FRONTAL INFERIOR IZQUIERDO	Tipo de Material : Acero Forjado	51365-SH3-010, 51365-SH3-020 51365-SK7-010
	<b>HN12002K</b> SOPORTE DELANTERO	Chasis (Delantero / Trasero) : Delantero Posicion : Izquierda Y Derecha Peso : 0.06 kg / 0.132 lb Tipo de Material : Rubber	

**CIVIC IX FK 2012 - 2016**

Imagen	Clave del Producto y Descripción	Detalles	OEM
	<b>HN1039</b> RÓTULA INFERIOR	Peso : 0,792 kg / 1.746 lb Medida de Cono : Ø17 Diámetro de Cuerda del Perno : M14X2,0	51220TV0E01, 51220-TV0-E01
	<b>HN2035</b> TERMINAL EXTERIOR FRONTAL DERECHO	Peso : 0,668 kg / 1.473 lb	53540TV0G01, 53540-TV0-G01 53540TV0G02, 53540-TV0-G02

\* Nombres de los vehículos, marcas, modelos, símbolos y logos, número OE y otros números de terceros en el sitio web y catálogo solo son con fines de referencia.



**CIVIC IX FK 2012 - 2016**

Imagen	Clave del Producto y Descripción	Detalles	OEM
	<b>HN2036</b> TERMINAL EXTERIOR FRONTAL IZQUIERDO	Peso : 0,668 kg / 1.473 lb	53560TV0G01, 53560-TV0-G01 53560TV0G02, 53560-TV0-G02
	<b>HN4053</b> TORNILLO ESTABILIZADOR DELANTERO	Peso : 0,464 kg / 1.023 lb Tipo de Material : Metal Longitud : 348 mm / 13.70 inch Diámetro de Cuerda del Perno : M10X1,25	51320TV0E01, 51320-TV0-E01

**CIVIC VI EJ, EK 1996 - 2001**

Imagen	Clave del Producto y Descripción	Detalles	OEM
	<b>HN12003K</b> SOPORTE DELANTERO	Chasis (Delantero / Trasero) : Delantero Posicion : Izquierda Y Derecha Peso : 0.04 kg / 0.088 lb Tipo de Material : Rubber	52315-S04N00*
	<b>HN12010</b> GOMA DE BARRA ESTABILIZADORA DELANTERO	Chasis (Delantero / Trasero) : Delantero Posicion : Izquierda Y Derecha Peso : 0.09 kg / 0.198 lb Tipo de Material : Rubber Nota : VİRAJ LASTIĞI ÖN	51306-S04-N01
	<b>HN12010K</b> GOMA DE BARRA ESTABILIZADORA DELANTERO	Chasis (Delantero / Trasero) : Delantero Posicion : Izquierda Y Derecha Peso : 0.18 kg / 0.397 lb Tipo de Material : Rubber Nota : VİRAJ LASTIĞI ÖN İKİLİ	51306-S04-N01

**CIVIC VII 2001 - 2005**

Imagen	Clave del Producto y Descripción	Detalles	OEM
	<b>HN6065</b> HORQUILLAS FRONTAL DERECHO INFERIOR	Peso : 3,948 kg / 8.704 lb Tipo de Material : Chapa Metálica	51350-S5T-Z00
	<b>HN6066</b> HORQUILLAS FRONTAL INFERIOR IZQUIERDO	Peso : 3,948 kg / 8.704 lb Tipo de Material : Chapa Metálica	51360-S5T-Z00
	<b>HN6067</b> HORQUILLAS FRONTAL DERECHO INFERIOR	Peso : 3,810 kg / 8.400 lb Tipo de Material : Chapa Metálica	51350-S6F-E00, 51350-S6F-E01
	<b>HN6068</b> HORQUILLAS FRONTAL INFERIOR IZQUIERDO	Peso : 3,810 kg / 8.400 lb Tipo de Material : Chapa Metálica	51360-S6F-E00, 51360-S6F-E01

\* Nombres de los vehículos, marcas, modelos, símbolos y logos, número OE y otros números de terceros en el sitio web y catálogo solo son con fines de referencia.

**CIVIC VII 2001 - 2005**

Imagen	Clave del Producto y Descripción	Detalles	OEM
	<b>HN11044</b> BUJES TRASERA	Chasis (Delantero / Trasero) : Trasera Posicion : Izquierda Y Derecha Peso : 0.21 kg / 0.463 lb	52364S5A004, 52364-S5A-004 52364S6M004, 52364-S6M-004
	<b>HN12013</b> SOPORTE INFERIOR TRASERO	Chasis (Delantero / Trasero) : Trasera Posicion : Peso : 0.21 kg / 0.463 lb	52365-S6M-004, 52366-S5A-004 52366-S5A-014, 52366-S5A-024
	<b>HN12011</b> GOMA DE BARRA ESTABILIZADORA TRASERA	Chasis (Delantero / Trasero) : Trasera Posicion : Izquierda Y Derecha Peso : 0.24 kg / 0.529 lb Tipo de Material : Rubber Nota : VÍRAJ LASTIĞI ARKA	52306-S6D-005, 52306-S9A-005
	<b>HN12011K</b> GOMA DE BARRA ESTABILIZADORA TRASERA	Chasis (Delantero / Trasero) : Trasera Posicion : Izquierda Y Derecha Peso : 0.48 kg / 1.058 lb Tipo de Material : Rubber Nota : VÍRAJ LASTIĞI ARKA (İKİLİ)	52306-S6D-005, 52306-S9A-005

**CIVIC VIII HB 2006 - 2012**

Imagen	Clave del Producto y Descripción	Detalles	OEM
	<b>HN1039</b> RÓTULA INFERIOR	Peso : 0,792 kg / 1.746 lb Medida de Cono : Ø17 Diámetro de Cuerda del Perno : M14X2,0	51220TV0E01, 51220-TV0-E01
	<b>HN12009</b> GOMA DE BARRA ESTABILIZADORA TRASERA	Chasis (Delantero / Trasero) : Trasera Posicion : Izquierda Y Derecha Peso : 0.03 kg / 0.066 lb Tipo de Material : Rubber Nota : VÍRAJ LASTIĞI ARKA	52306 SNA A01, 52306-SNC-J01 52306-SNG-J01
	<b>HN12009K</b> GOMA DE BARRA ESTABILIZADORA TRASERA	Chasis (Delantero / Trasero) : Trasera Posicion : Izquierda Y Derecha Peso : 0.06 kg / 0.132 lb Tipo de Material : Rubber Nota : VÍRAJ LASTIĞI ARKA (İKİLİ)	52306 SNA A01, 52306-SNC-J01 52306-SNG-J01





**CIVIC X FC 2016 - 2021**

Imagen	Clave del Producto y Descripción	Detalles	OEM
	<b>HN3039</b> TERMINAL INTERIOR DELANTERO	Peso : 0,467 kg / 1.030 lb Longitud : 196,5 mm / 7.74 inch Tamaño de la Rosca : M18X1,5 Diámetro de Cuerda del Perno : M14X1,5	53521TEAA51
	<b>HN6091</b> HORQUILLAS FRONTAL DERECHO INFERIOR	Peso : 4,904 kg / 10.811 lb Tipo de Material : Chapa Metálica	51350-TBA-A01

\* Nombres de los vehículos, marcas, modelos, símbolos y logos, número OE y otros números de terceros en el sitio web y catálogo solo son con fines de referencia.



**CIVIC X FC 2016 - 2021**

Imagen	Clave del Producto y Descripción	Detalles	OEM
	<b>HN6091J</b> HORQUILLAS FRONTAL DERECHO INFERIOR	Peso : 4,544 kg / 10.018 lb Tipo de Material : Chapa Metálica	51350-TBA-A11
	<b>HN6092</b> HORQUILLAS FRONTAL INFERIOR IZQUIERDO	Peso : 4,904 kg / 10.811 lb Tipo de Material : Chapa Metálica	51360-TBA-A01
	<b>HN6092J</b> HORQUILLAS FRONTAL INFERIOR IZQUIERDO	Peso : 4,544 kg / 10.018 lb Tipo de Material : Chapa Metálica	51360-TBA-A11, 51360-TGG-G00
	<b>HN6093</b> HORQUILLAS FRONTAL DERECHO INFERIOR	Peso : 4,932 kg / 10.873 lb Tipo de Material : Chapa Metálica	51350-TBA-A11
	<b>HN6093J</b> HORQUILLAS FRONTAL DERECHO INFERIOR	Peso : 4,572 kg / 10.080 lb Tipo de Material : Chapa Metálica	53010T7W003
	<b>HN6094</b> HORQUILLAS FRONTAL INFERIOR IZQUIERDO	Peso : 4,932 kg / 10.873 lb Tipo de Material : Chapa Metálica	51360-TBA-A11
	<b>HN6094J</b> HORQUILLAS FRONTAL INFERIOR IZQUIERDO	Peso : 4,572 kg / 10.080 lb Tipo de Material : Chapa Metálica	19168108, 26055105 26057010
	<b>HN6095</b> HORQUILLAS FRONTAL DERECHO INFERIOR	Peso : 4,934 kg / 10.878 lb Tipo de Material : Chapa Metálica	51350-TBA-A11
	<b>HN6095J</b> HORQUILLAS FRONTAL DERECHO INFERIOR	Peso : 4,554 kg / 10.040 lb Tipo de Material : Chapa Metálica	51350-TBA-A11
	<b>HN6096</b> HORQUILLAS FRONTAL INFERIOR IZQUIERDO	Peso : 4,934 kg / 10.878 lb Tipo de Material : Chapa Metálica	51360-TBA-A11, 51360-TGG-G00
	<b>HN6096J</b> HORQUILLAS FRONTAL INFERIOR IZQUIERDO	Peso : 4,554 kg / 10.040 lb Tipo de Material : Chapa Metálica	51360-TBA-A11, 51360-TGG-G00

\* Nombres de los vehículos, marcas, modelos, símbolos y logotipos, número OE y otros números de terceros en el sitio web y catálogo solo son con fines de referencia.

**CIVIC X FC 2016 - 2021**

Imagen	Clave del Producto y Descripción	Detalles	OEM
	<b>HN9003</b> HORQUILLAS TRASERO SUPERIOR	Peso : 1,443 kg / 3.181 lb Tipo de Material : Chapa Metálica	52510TBAA00, 52510-TBA-A00
	<b>HN9004</b> HORQUILLAS INFERIOR TRASERO	Peso : 0,964 kg / 2.125 lb Tipo de Material : Chapa Metálica	52370TBAA00, 52370-TBA-A00
	<b>HN11060</b> BUJES FRONTAL INFERIOR	Chasis (Delantero / Trasero) : Delantero Posicion : Peso : 1,422 kg / 3.135 lb Nota : OUTER	PART OF 51350TBAA01, PART OF 51350TBAA11 PART OF 51360TBAA01, PART OF 51360TGGG00
	<b>HN11061</b> BUJES FRONTAL INFERIOR	Chasis (Delantero / Trasero) : Delantero Posicion : Otro Lado del Artículo : HN11061 Peso : 0,292 kg / 0.644 lb Nota : INNER	PART OF 51350TBAA01, PART OF 51350TBAA11 PART OF 51360TBAA01, PART OF 51360TGGG00

**CIVIC XI FE, FL 2022 -**

Imagen	Clave del Producto y Descripción	Detalles	OEM
	<b>HN11060</b> BUJES FRONTAL INFERIOR	Chasis (Delantero / Trasero) : Delantero Posicion : Peso : 1,422 kg / 3.135 lb Nota : OUTER	PART OF 51350TBAA01, PART OF 51350TBAA11 PART OF 51360TBAA01, PART OF 51360TGGG00
	<b>HN11061</b> BUJES FRONTAL INFERIOR	Chasis (Delantero / Trasero) : Delantero Posicion : Otro Lado del Artículo : HN11061 Peso : 0,292 kg / 0.644 lb Nota : INNER	PART OF 51350TBAA01, PART OF 51350TBAA11 PART OF 51360TBAA01, PART OF 51360TGGG00

**CONCERTO HW, MA 1989 - 1996**

Imagen	Clave del Producto y Descripción	Detalles	OEM
	<b>RO20073001</b> TERMINALES COMPLETAS DELANTERO	Peso : 0,930 kg / 2.050 lb Terminal Exterior : RO2007 Terminal Interior : RO3001	

**CONCERTO SALOON HWW 1989 - 1995**

Imagen	Clave del Producto y Descripción	Detalles	OEM
	<b>RO20073001</b> TERMINALES COMPLETAS DELANTERO	Peso : 0,930 kg / 2.050 lb Terminal Exterior : RO2007 Terminal Interior : RO3001	

\* Nombres de los vehículos, marcas, modelos, símbolos y logos, número OE y otros números de terceros en el sitio web y catálogo solo son con fines de referencia.

**CRV I 1995 - 2002**

Imagen	Clave del Producto y Descripción	Detalles	OEM
	<b>HN12010</b> GOMA DE BARRA ESTABILIZADORA DELANTERO	Chasis (Delantero / Trasero) : Delantero Posicion : Izquierda Y Derecha Peso : 0.09 kg / 0.198 lb Tipo de Material : Rubber Nota : VÍRAJ LASTIĞI ÖN	51306-S04-N01
	<b>HN12010K</b> GOMA DE BARRA ESTABILIZADORA DELANTERO	Chasis (Delantero / Trasero) : Delantero Posicion : Izquierda Y Derecha Peso : 0.18 kg / 0.397 lb Tipo de Material : Rubber Nota : VÍRAJ LASTIĞI ÖN İKİLİ	51306-S04-N01

**CRV II 2002 - 2006**

Imagen	Clave del Producto y Descripción	Detalles	OEM
	<b>HN11045</b> BUJES TRASERA	Chasis (Delantero / Trasero) : Trasera Posicion : Izquierda Y Derecha Peso : 0.214 kg / 0.472 lb	52390S9A981*, 52390-S9A981* 52390-S9A-981*, 52400S9A981* 52400-S9A981*, 52400-S9A-981*
	<b>HN11044</b> BUJES TRASERA	Chasis (Delantero / Trasero) : Trasera Posicion : Izquierda Y Derecha Peso : 0.21 kg / 0.463 lb	52364S5A004, 52364-S5A-004 52364S6M004, 52364-S6M-004
	<b>HN12013</b> SOPORTE INFERIOR TRASERO	Chasis (Delantero / Trasero) : Trasera Posicion : Peso : 0.21 kg / 0.463 lb	52365-S6M-004, 52366-S5A-004 52366-S5A-014, 52366-S5A-024

**CRV III 2006 - 2011**

Imagen	Clave del Producto y Descripción	Detalles	OEM
	<b>HN1040</b> RÓTULA FRONTAL DERECHO INFERIOR	Peso : 0,71 kg / 1.565 lb Diámetro de Cuerda del Perno : M14X2	51220SWAA01
	<b>HN1041</b> RÓTULA FRONTAL INFERIOR IZQUIERDO	Peso : 0,71 kg / 1.565 lb Diámetro de Cuerda del Perno : M14X2	51230SWAA01

**CRX II ED, EE 1987 - 1992**

Imagen	Clave del Producto y Descripción	Detalles	OEM
	<b>HN5001</b> HORQUILLAS FRONTAL DERECHO INFERIOR	Tipo de Material : Acero Forjado	51355-SH3-010, 51355-SH3-020 51355-SK7-010

\* Nombres de los vehículos, marcas, modelos, símbolos y logos, número OE y otros números de terceros en el sitio web y catálogo solo son con fines de referencia.

**CRX II ED, EE 1987 - 1992**

Imagen	Clave del Producto y Descripción	Detalles	OEM
	<b>HN5002</b> HORQUILLAS FRONTAL INFERIOR IZQUIERDO	Tipo de Material : Acero Forjado	51365-SH3-010, 51365-SH3-020 51365-SK7-010
	<b>HN12002K</b> SOPORTE DELANTERO	Chasis (Delantero / Trasero) : Delantero Posicion : Izquierda Y Derecha Peso : 0.06 kg / 0.132 lb Tipo de Material : Rubber	





**ELEMENT 2003 - 2011**

Imagen	Clave del Producto y Descripción	Detalles	OEM
	<b>HN12013</b> SOPORTE INFERIOR TRASERO	Chasis (Delantero / Trasero) : Trasera Posicion : Peso : 0.21 kg / 0.463 lb	52365-S6M-004, 52366-S5A-004 52366-S5A-014, 52366-S5A-024

**FIT 2009 - 2014**

Imagen	Clave del Producto y Descripción	Detalles	OEM
	<b>HN11033</b> BUJES INTERIOR	Posicion : Interior Izquierdo Y Derecho	

**HR-V RU 2015 - 2021**

Imagen	Clave del Producto y Descripción	Detalles	OEM
	<b>HN2037</b> TERMINAL EXTERIOR DELANTERO	Peso : 0,470 kg / 1.036 lb Longitud : 165 mm / 6.50 inch Tamaño de la Rosca : M14x1,5 Diámetro de Cuerda del Perno : M12X1,25	53540-T7J-003
	<b>HN2038</b> TERMINAL EXTERIOR DELANTERO	Peso : 0,470 kg / 1.036 lb Longitud : 165 mm / 6.50 inch Tamaño de la Rosca : M14x1,5 Diámetro de Cuerda del Perno : M12X1,25	53560-T7J-003
	<b>HN3040</b> TERMINAL INTERIOR DELANTERO	Peso : 0,622 kg / 1.371 lb	53010T7W003
	<b>HN4056</b> TORNILLO ESTABILIZADOR FRONTAL DERECHO	Peso : 0,420 kg / 0.926 lb Tipo de Material : Metal Longitud : 340 mm / 13.39 inch Diámetro de Cuerda del Perno : M10X1,25	51325T7A003

\* Nombres de los vehículos, marcas, modelos, símbolos y logos, número OE y otros números de terceros en el sitio web y catálogo solo son con fines de referencia.

**HR-V RU 2015 - 2021**

Imagen	Clave del Producto y Descripción	Detalles	OEM
	<b>HN4057</b> TORNILLO ESTABILIZADOR FRONTAL IZQUIERDO	Peso : 0,420 kg / 0.926 lb Tipo de Material : Metal Longitud : 340 mm / 13.39 inch Diámetro de Cuerda del Perno : M10X1,25	51320T7A003

**HR-V RV5 2022 -**

Imagen	Clave del Producto y Descripción	Detalles	OEM
	<b>HN3040</b> TERMINAL INTERIOR DELANTERO	Peso : 0,622 kg / 1.371 lb	53010T7W003

**INSIGHT ZE 2009 -**

Imagen	Clave del Producto y Descripción	Detalles	OEM
	<b>HN11033</b> BUJES INTERIOR	Posicion : Interior Izquierdo Y Derecho	

**JAZZ III GE 2008 - 2014**

Imagen	Clave del Producto y Descripción	Detalles	OEM
	<b>HN11033</b> BUJES INTERIOR	Posicion : Interior Izquierdo Y Derecho	

**ODYSSEY 1999 - 2004**

Imagen	Clave del Producto y Descripción	Detalles	OEM
	<b>HN2039</b> TERMINAL EXTERIOR FRONTAL EXTERIOR	Peso : 0,428 kg / 0.944 lb Longitud : 105 mm / 4.13 inch Tamaño de la Rosca : M14X1.5 Diámetro de Cuerda del Perno : M12X1,25	53540-S0X-A01, 53540-S0X-A02

**ODYSSEY 2005 - 2010**

Imagen	Clave del Producto y Descripción	Detalles	OEM
	<b>HN9007</b> HORQUILLAS TRASERO SUPERIOR DERECHO	Peso : 0,87 kg / 1.918 lb Tipo de Material : Acero Forjado	52390SHJA01, 52390-SHJ-A01

\* Nombres de los vehículos, marcas, modelos, símbolos y logos, número OE y otros números de terceros en el sitio web y catálogo solo son con fines de referencia.

**ODYSSEY**
**2005 - 2010**

Imagen	Clave del Producto y Descripción	Detalles	OEM
	<b>HN9008</b> HORQUILLAS TRASERO SUPERIOR IZQUIERDO	Peso : 0,87 kg / 1.918 lb Tipo de Material : Acero Forjado	52400SHJA01, 52400-SHJ-A01
	<b>HN11042</b> BUJES TRASERA	Chasis (Delantero / Trasero) : Trasera Posicion : Izquierda Y Derecha Peso : 0,2 kg / 0.441 lb Nota : SALINCAK BURCU ARKA	52390SV3A01*, 52390SV3A01-P 52400S3VA01*

**ODYSSEY**
**2011 - 2017**





Imagen	Clave del Producto y Descripción	Detalles	OEM
	<b>AC1002</b> RÓTULA FRONTAL INFERIOR	Peso : 0,450 kg / 0.992 lb	part of 51350S3VA10, part of 51360S3VA10
	<b>HN1042</b> RÓTULA FRONTAL INFERIOR	Peso : 0,400 kg / 0.882 lb	51350TK8A01-P, PART OF 51350TK8A01
	<b>HN9007</b> HORQUILLAS TRASERO SUPERIOR DERECHO	Peso : 0,87 kg / 1.918 lb Tipo de Material : Acero Forjado	52390SHJA01, 52390-SHJ-A01
	<b>HN9008</b> HORQUILLAS TRASERO SUPERIOR IZQUIERDO	Peso : 0,87 kg / 1.918 lb Tipo de Material : Acero Forjado	52400SHJA01, 52400-SHJ-A01
	<b>HN11042</b> BUJES TRASERA	Chasis (Delantero / Trasero) : Trasera Posicion : Izquierda Y Derecha Peso : 0,2 kg / 0.441 lb Nota : SALINCAK BURCU ARKA	52390SV3A01*, 52390SV3A01-P 52400S3VA01*

**PILOT**
**2003 - 2008**

Imagen	Clave del Producto y Descripción	Detalles	OEM
	<b>AC1002</b> RÓTULA FRONTAL INFERIOR	Peso : 0,450 kg / 0.992 lb	part of 51350S3VA10, part of 51360S3VA10
	<b>AC6003</b> HORQUILLAS FRONTAL DERECHO INFERIOR	Peso : 6,510 kg / 14.352 lb Tipo de Material : Döküm Çelik	51350S3VA10, 51360-S3V-A01 51360-S3V-A03, 51360-S3V-A10

\* Nombres de los vehículos, marcas, modelos, símbolos y logos, número OE y otros números de terceros en el sitio web y catálogo solo son con fines de referencia.

**PILOT**
**I**
**2003 - 2008**







Imagen	Clave del Producto y Descripción	Detalles	OEM
	<b>AC6004</b> HORQUILLAS FRONTAL INFERIOR IZQUIERDO	Peso : 6,510 kg / 14.352 lb Tipo de Material : Döküm Çelik	51350-S3V-A01, 51350-S3V-A03 51350-S3V-A10, 51360S3VA10
	<b>HN9005</b> HORQUILLAS TRASERO DERECHA	Peso : 0,87 kg / 1.918 lb Tipo de Material : Acero Forjado	52390SV3A01, 52390-SV3-A01
	<b>HN9006</b> HORQUILLAS TRASERO IZQUIERDO	Peso : 0,87 kg / 1.918 lb Tipo de Material : Acero Forjado	52400S3VA01, 52400-S3V-A01
	<b>HN11042</b> BUJES TRASERA	Chasis (Delantero / Trasero) : Trasera Posicion : Izquierda Y Derecha Peso : 0,2 kg / 0.441 lb Nota : SALINCAK BURCU ARKA	52390SV3A01*, 52390SV3A01-P 52400S3VA01*

**RIW<sup>®</sup>**

**HUMMER**





**H2**
**2003 - 2009**

Imagen	Clave del Producto y Descripción	Detalles	OEM
	<b>CV1024</b> RÓTULA FRONTAL INFERIOR	Peso : 0,818 kg / 1.803 lb	12475477, 19207137
	<b>CV2053</b> TERMINAL EXTERIOR FRONTAL EXTERIOR	Peso : 0,604 kg / 1.332 lb Longitud : 123 mm / 4.84 inch Tamaño de la Rosca : M14X2 Diámetro de Cuerda del Perno : M14X1.5	12471649, 15891515 26102900
	<b>CD4002</b> TORNILLO ESTABILIZADOR DELANTERO	Peso : 0,342 kg / 0.754 lb Longitud : 233,7 mm / 9.20 inch	10385580, 12542993 12546193, 15070821 15167767, 15579588 15665691, 15835052 15840266, 5451067
	<b>CV4053</b> TORNILLO ESTABILIZADOR DELANTERO	Peso : 0,300 kg / 0.661 lb Longitud : 240 mm / 9.45 inch	15835052, 6L2Z5K484BA
	<b>HM11001</b> BUJES	Posicion : Izquierda Y Derecha	15172057
	<b>HM11002</b> BUJES	Posicion : Izquierda Y Derecha	15172057
	<b>HM11801</b> BUJES	Posicion : Izquierda Y Derecha Nota : HM11001 / HM11002	15172057

**RIW<sup>®</sup>**

**HYUNDAI**

**ACCENT ERA III MC 2005 - 2010**

Imagen	Clave del Producto y Descripción	Detalles	OEM
	<b>HY12040</b> SOPORTE TRASERA	Chasis (Delantero / Trasero) : Trasera Posicion : Izquierda Y Derecha Peso : 0.543 kg / 1.197 lb	551600J000, 55160-0J000 551601, 55160-1E000
	<b>HY12015K</b> SOPORTE DELANTERO	Chasis (Delantero / Trasero) : Delantero Posicion : Izquierda Y Derecha Peso : 0.112 kg / 0.247 lb Tipo de Material : Rubber	54813-2H000*
	<b>HY12023</b> GOMA DE BARRA ESTABILIZADORA DELANTERO	Chasis (Delantero / Trasero) : Delantero Posicion : Izquierda Y Derecha Peso : 0.066 kg / 0.146 lb Tipo de Material : Rubber Nota : VİRAJ LASTIĞI ÖN DİSELE	548121G100, 54812-1G100
	<b>HY12023K</b> GOMA DE BARRA ESTABILIZADORA DELANTERO	Chasis (Delantero / Trasero) : Delantero Posicion : Izquierda Y Derecha Peso : 0.132 kg / 0.291 lb Tipo de Material : Rubber Nota : VİRAJ LASTIĞI İKİLİ	54812-1G100*, 548121G100 54812-1G100
	<b>HY12024</b> GOMA DE BARRA ESTABILIZADORA DELANTERO	Chasis (Delantero / Trasero) : Delantero Posicion : Izquierda Y Derecha Peso : 0.056 kg / 0.123 lb Tipo de Material : Rubber Nota : VİRAJ LASTIĞI BENZİNLİ 19,5 MM	548121G000, 54812-1G000
	<b>HY12024K</b> GOMA DE BARRA ESTABILIZADORA DELANTERO	Chasis (Delantero / Trasero) : Delantero Posicion : Izquierda Y Derecha Peso : 0.112 kg / 0.247 lb Tipo de Material : Rubber Nota : VİRAJ LASTIĞI İKİLİ	54812-1G000*, 548121G000 54812-1G000

**ACCENT I X3 1994 - 2000**

Imagen	Clave del Producto y Descripción	Detalles	OEM
	<b>HY11047</b> BUJES TRASERA	Chasis (Delantero / Trasero) : Trasera Posicion : Izquierda Y Derecha Peso : 0.13 kg / 0.287 lb	55116-22000, 551162-2001
	<b>HY11048</b> BUJES TRASERA	Chasis (Delantero / Trasero) : Trasera Posicion : Izquierda Y Derecha Peso : 0.146 kg / 0.322 lb	55215-22000
	<b>HY12044</b> GOMA DE BARRA ESTABILIZADORA DELANTERO	Chasis (Delantero / Trasero) : Delantero Posicion : Izquierda Y Derecha Peso : 0.026 kg / 0.057 lb	54813-22000, 54813-22200
	<b>HY12044K</b> GOMA DE BARRA ESTABILIZADORA DELANTERO	Chasis (Delantero / Trasero) : Delantero Posicion : Izquierda Y Derecha Peso : 0.052 kg / 0.115 lb Nota : İKİLİ	54813-22000, 54813-22200

\* Nombres de los vehículos, marcas, modelos, símbolos y logos, número OE y otros números de terceros en el sitio web y catálogo solo son con fines de referencia.

**ACCENT I X3 1994 - 2000**

Imagen	Clave del Producto y Descripción	Detalles	OEM
	<b>NS14007</b> CUBRE POLVO DE JUNTA HOMOCINETICA FRONTAL EXTERIOR	Peso : 0.1 kg / 0.220 lb	39241-05U25, 39241-05U26 39241-05U85, 39241-05U86 39241-50A27, 39241-50A28 39241-72J25, 39241-73J25 39241-Q9025

**ACCENT II LC 2000 - 2005**

Imagen	Clave del Producto y Descripción	Detalles	OEM
	<b>HY11049</b> BUJES TRASERA	Chasis (Delantero / Trasero) : Trasera Posicion : Izquierda Y Derecha Peso : 0.11 kg / 0.243 lb	55119-25000, 96550066
	<b>HY11054</b> BUJES TRASERA	Chasis (Delantero / Trasero) : Trasera Posicion : Izquierda Y Derecha Peso : 0.8 kg / 1.764 lb	5277325000, 52773-25000 5277325100, 52773-25100
	<b>HY11058</b> BUJES TRASERA	Chasis (Delantero / Trasero) : Trasera Posicion : Izquierda Y Derecha Peso : 0.065 kg / 0.143 lb	5521925000, 55219-25000 5521925100, 55219-25100
	<b>HY12040</b> SOPORTE TRASERA	Chasis (Delantero / Trasero) : Trasera Posicion : Izquierda Y Derecha Peso : 0.543 kg / 1.197 lb	551600J000, 55160-0J000 551601, 55160-1E000
	<b>HY12032</b> GOMA DE BARRA ESTABILIZADORA DELANTERO	Chasis (Delantero / Trasero) : Delantero Posicion : Izquierda Y Derecha Peso : 0.062 kg / 0.137 lb Tipo de Material : Rubber Nota : VÍRAJ LASTIĞI (ÖN)	5481325000, 54813-25000
	<b>HY12032K</b> GOMA DE BARRA ESTABILIZADORA DELANTERO	Chasis (Delantero / Trasero) : Delantero Posicion : Izquierda Y Derecha Peso : 0.124 kg / 0.273 lb Tipo de Material : Rubber Nota : VÍRAJ LASTIĞI ÖN İKİLİ	5481325000, 54813-25000
	<b>HY12044</b> GOMA DE BARRA ESTABILIZADORA DELANTERO	Chasis (Delantero / Trasero) : Delantero Posicion : Izquierda Y Derecha Peso : 0.026 kg / 0.057 lb	54813-22000, 54813-22200
	<b>HY12044K</b> GOMA DE BARRA ESTABILIZADORA DELANTERO	Chasis (Delantero / Trasero) : Delantero Posicion : Izquierda Y Derecha Peso : 0.052 kg / 0.115 lb Nota : İKİLİ	54813-22000, 54813-22200

**ACCENT IV RB, RC 2011 - 2018**

Imagen	Clave del Producto y Descripción	Detalles	OEM
	<b>HY12030</b> SOPORTE TRASERA	Chasis (Delantero / Trasero) : Trasera Posicion : Izquierda Y Derecha Peso : 0.53 kg / 1.168 lb	55160-1R000
	<b>HY12040</b> SOPORTE TRASERA	Chasis (Delantero / Trasero) : Trasera Posicion : Izquierda Y Derecha Peso : 0.543 kg / 1.197 lb	551600J000, 55160-0J000 551601, 55160-1E000
	<b>HY12027</b> GOMA DE BARRA ESTABILIZADORA DELANTERO	Chasis (Delantero / Trasero) : Delantero Posicion : Izquierda Y Derecha Peso : 0.05 kg / 0.110 lb Tipo de Material : Rubber Nota : VİRAJ DEMİR LASTİĞİ ÖN	548133X000, 54813-3X000 548133X001, 54813-3X001
	<b>HY12027K</b> SOPORTE DELANTERO	Chasis (Delantero / Trasero) : Delantero Posicion : Izquierda Y Derecha Peso : 0.1 kg / 0.220 lb Tipo de Material : Rubber	54813-3X000*, 54813-3X001*
	<b>HY12028</b> SOPORTE SUPERIOR	Posicion : Peso : 0.362 kg / 0.798 lb Tipo de Material : Amortisör Takozu Sağ-Sol	54611-1J000, 546111R000 54611-1R000
	<b>HY12026</b> SOPORTE IZQUIERDO	Posicion : Izquierdo Peso : 1.706 kg / 3.761 lb Nota : MOTOR TAKOZU ÖN SOL	218301R000, 21830-1R000 21830-1W100

**ACCENT BLUE 2012 -**

Imagen	Clave del Producto y Descripción	Detalles	OEM
	<b>HY12042</b> SOPORTE	Posicion : Izquierda Y Derecha Peso : 1.84 kg / 4.057 lb Nota : MOTOR TAKOZU SAĞ BENZİNLİ	218101R000, 21810-1R000 218101R010, 218101W000 218102V000

**AZERA HG 2012 - 2014**

Imagen	Clave del Producto y Descripción	Detalles	OEM
	<b>HY11046</b> BUJES FRONTAL INFERIOR	Chasis (Delantero / Trasero) : Delantero Posicion : Peso : 0,26 kg / 0.573 lb	54500C8000*, 54500C8000-P 54501C8000*, 54501C8000-P 54551C1000
	<b>HY12043</b> SOPORTE TRASERA	Chasis (Delantero / Trasero) : Trasera Posicion : Izquierda Y Derecha Peso : 0.326 kg / 0.719 lb	52760-2G000, 55130-4D000

\* Nombres de los vehículos, marcas, modelos, símbolos y logos, número OE y otros números de terceros en el sitio web y catálogo solo son con fines de referencia.





**BAYON BC3 2021 -**

Imagen	Clave del Producto y Descripción	Detalles	OEM
	<b>HY11046</b> BUJES FRONTAL INFERIOR	Chasis (Delantero / Trasero) : Delantero Posicion : Peso : 0,26 kg / 0.573 lb	54500C8000*, 54500C8000-P 54501C8000*, 54501C8000-P 54551C1000

**CADENZA 2014 - 2016**

Imagen	Clave del Producto y Descripción	Detalles	OEM
	<b>HY11046</b> BUJES FRONTAL INFERIOR	Chasis (Delantero / Trasero) : Delantero Posicion : Peso : 0,26 kg / 0.573 lb	54500C8000*, 54500C8000-P 54501C8000*, 54501C8000-P 54551C1000
	<b>HY12043</b> SOPORTE TRASERA	Chasis (Delantero / Trasero) : Trasera Posicion : Izquierda Y Derecha Peso : 0.326 kg / 0.719 lb	52760-2G000, 55130-4D000

**CENTENNIAL 2009 -**

Imagen	Clave del Producto y Descripción	Detalles	OEM
	<b>HY4070</b> TORNILLO ESTABILIZADOR FRONTAL DERECHO	Peso : 0,385 kg / 0.849 lb Tipo de Material : Metal Longitud : 130 mm / 5.12 inch	548403M000, 54840-3M000 548403N000, 54840-3N000
	<b>HY4071</b> TORNILLO ESTABILIZADOR FRONTAL IZQUIERDO	Peso : 0,385 kg / 0.849 lb Tipo de Material : Metal Longitud : 130 mm / 5.12 inch	548303M000, 54830-3M000 548303N000, 54830-3N000
	<b>HY4072</b> TORNILLO ESTABILIZADOR TRASERA	Peso : 0,338 kg / 0.745 lb Tipo de Material : Metal Longitud : 147 mm / 5.79 inch	55530-3M000
	<b>HY12043</b> SOPORTE TRASERA	Chasis (Delantero / Trasero) : Trasera Posicion : Izquierda Y Derecha Peso : 0.326 kg / 0.719 lb	52760-2G000, 55130-4D000

**COUPE GK 2002 - 2009**

Imagen	Clave del Producto y Descripción	Detalles	OEM
	<b>HY1026</b> RÓTULA FRONTAL INFERIOR	Peso : 0,342 kg / 0.754 lb	545012C000*, 545012C000-P Part of 545012C000

\* Nombres de los vehículos, marcas, modelos, símbolos y logos, número OE y otros números de terceros en el sitio web y catálogo solo son con fines de referencia.

**COUPE GK 2002 - 2009**

Imagen	Clave del Producto y Descripción	Detalles	OEM
	<b>RN12180</b> SOPORTE DELANTERO	Chasis (Delantero / Trasero) : Delantero Posicion : Izquierda Y Derecha Peso : 0.155 kg / 0.342 lb Tipo de Material : Amortisör Rulmani	5035.19, 5035.23 5035.27, 5035.58 5035.63, 54612-1G010 54612-2C000, 91510633

**COUPE RD 1996 - 2002**

Imagen	Clave del Producto y Descripción	Detalles	OEM
	<b>NS14007</b> CUBRE POLVO DE JUNTA HOMOCINETICA FRONTAL EXTERIOR	Peso : 0.1 kg / 0.220 lb	39241-05U25, 39241-05U26 39241-05U85, 39241-05U86 39241-50A27, 39241-50A28 39241-72J25, 39241-73J25 39241-Q9025

**ELANTRA AD 2016 - 2020**

Imagen	Clave del Producto y Descripción	Detalles	OEM
	<b>HY3042</b> TERMINAL INTERIOR DELANTERO	Peso : 0,710 kg / 1.565 lb	56540F2000, 56540-F2000

**ELANTRA J1 1990 - 1995**

Imagen	Clave del Producto y Descripción	Detalles	OEM
	<b>HY11052</b> BUJES FRONTAL INFERIOR	Chasis (Delantero / Trasero) : Delantero Posicion : Inferior Peso : 0.17 kg / 0.375 lb	5455128000, 54551-28000

**ELANTRA MD, UD 2012 - 2017**



Imagen	Clave del Producto y Descripción	Detalles	OEM
	<b>HY6085</b> HORQUILLAS FRONTAL DERECHO INFERIOR	Peso : 4,698 kg / 10.357 lb Tipo de Material : Chapa Metálica	545013Y000, 54501-3Y000
	<b>HY6086</b> HORQUILLAS FRONTAL INFERIOR IZQUIERDO	Peso : 4,698 kg / 10.357 lb Tipo de Material : Chapa Metálica	545003Y000, 54500-3Y000
	<b>HY12029</b> SOPORTE TRASERA	Chasis (Delantero / Trasero) : Trasera Posicion : Izquierda Y Derecha Peso : 0.613 kg / 1.351 lb	55160-3X000

\* Nombres de los vehículos, marcas, modelos, símbolos y logos, número OE y otros números de terceros en el sitio web y catálogo solo son con fines de referencia.

**ELANTRA TOURING, WAGON, HD 2007 - 2011**

Imagen	Clave del Producto y Descripción	Detalles	OEM
	<b>HY12043</b> SOPORTE TRASERA	Chasis (Delantero / Trasero) : Trasera Posicion : Izquierda Y Derecha Peso : 0.326 kg / 0.719 lb	52760-2G000, 55130-4D000
	<b>HY12015K</b> SOPORTE DELANTERO	Chasis (Delantero / Trasero) : Delantero Posicion : Izquierda Y Derecha Peso : 0.112 kg / 0.247 lb Tipo de Material : Rubber	54813-2H000*
	<b>RN12180</b> SOPORTE DELANTERO	Chasis (Delantero / Trasero) : Delantero Posicion : Izquierda Y Derecha Peso : 0.155 kg / 0.342 lb Tipo de Material : Amortisör Rulmani	5035.19, 5035.23 5035.27, 5035.58 5035.63, 54612-1G010 54612-2C000, 91510633

**ELANTRA XD 2000 - 2006**

Imagen	Clave del Producto y Descripción	Detalles	OEM
	<b>HY1026</b> RÓTULA FRONTAL INFERIOR	Peso : 0,342 kg / 0.754 lb	545012C000*, 545012C000-P Part of 545012C000
	<b>KI9001</b> HORQUILLAS ARKA ALT ÖNDEN	Peso : 0,978 kg / 2.156 lb Tipo de Material : Metal	552102F000, 552102F500
	<b>KI9002</b> HORQUILLAS ARKA ALT ARKADAN	Peso : 0,91 kg / 2.006 lb Tipo de Material : Metal	552202F000
	<b>HY11045</b> BUJES TRASERA	Chasis (Delantero / Trasero) : Trasera Posicion : Izquierda Y Derecha Peso : 0,085 kg / 0.187 lb	552102F000*, 552102F000-P 552202F000*, 552202F000-P
	<b>HY12040</b> SOPORTE TRASERA	Chasis (Delantero / Trasero) : Trasera Posicion : Izquierda Y Derecha Peso : 0.543 kg / 1.197 lb	551600J000, 55160-0J000 551601, 55160-1E000

**ELANTRA GT GD 2013 - 2017**

Imagen	Clave del Producto y Descripción	Detalles	OEM
	<b>HY6069J</b> HORQUILLAS FRONTAL DERECHO INFERIOR	Peso : 3.1 kg / 6.834 lb Tipo de Material : Chapa Metálica	54501-A6200*







\* Nombres de los vehículos, marcas, modelos, símbolos y logos, número OE y otros números de terceros en el sitio web y catálogo solo son con fines de referencia.



**ELANTRA GT** **GD** **2013 - 2017**

Imagen	Clave del Producto y Descripción	Detalles	OEM
	<b>HY6070J</b> HORQUILLAS FRONTAL INFERIOR IZQUIERDO	Peso : 3.1 kg / 6.834 lb Tipo de Material : Chapa Metálica	54500-A6200*

**ENTOURAGE** **2007 - 2009**





Imagen	Clave del Producto y Descripción	Detalles	OEM
	<b>KI1013</b> RÓTULA FRONTAL INFERIOR	Peso : 0.97 kg / 2.138 lb	Part of 545004D001, Part of 545004D002 Part of 545014D001, Part of 545014D002
	<b>KI2021</b> TERMINAL EXTERIOR FRONTAL DERECHO	Peso : 0,774 kg / 1.706 lb	568204D100, 56820-4D100 568204D101, 56820-4D101
	<b>KI2022</b> TERMINAL EXTERIOR FRONTAL IZQUIERDO	Peso : 0,774 kg / 1.706 lb	568204D000, 56820-4D000 568204D001, 56820-4D001
	<b>KI6034</b> HORQUILLAS FRONTAL DERECHO INFERIOR	Peso : 5,082 kg / 11.204 lb Tipo de Material : Chapa Metálica	54501-4D001
	<b>KI6034J</b> HORQUILLAS FRONTAL DERECHO INFERIOR	Peso : 4,698 kg / 10.357 lb Tipo de Material : Chapa Metálica	54501-4D002
	<b>KI6035</b> HORQUILLAS FRONTAL INFERIOR IZQUIERDO	Peso : 5,082 kg / 11.204 lb Tipo de Material : Chapa Metálica	54500-4D001
	<b>KI6035J</b> HORQUILLAS FRONTAL INFERIOR IZQUIERDO	Peso : 4,698 kg / 10.357 lb Tipo de Material : Chapa Metálica	54500-4D002

**EQUUS** **BH** **2009 -**







Imagen	Clave del Producto y Descripción	Detalles	OEM
	<b>HY4070</b> TORNILLO ESTABILIZADOR FRONTAL DERECHO	Peso : 0,385 kg / 0.849 lb Tipo de Material : Metal Longitud : 130 mm / 5.12 inch	548403M000, 54840-3M000 548403N000, 54840-3N000

\* Nombres de los vehículos, marcas, modelos, símbolos y logos, número OE y otros números de terceros en el sitio web y catálogo solo son con fines de referencia.

**EQUUS BH 2009 -**

Imagen	Clave del Producto y Descripción	Detalles	OEM
	<b>HY4071</b> TORNILLO ESTABILIZADOR FRONTAL IZQUIERDO	Peso : 0,385 kg / 0.849 lb Tipo de Material : Metal Longitud : 130 mm / 5.12 inch	548303M000, 54830-3M000 548303N000, 54830-3N000
	<b>HY4072</b> TORNILLO ESTABILIZADOR TRASERA	Peso : 0,338 kg / 0.745 lb Tipo de Material : Metal Longitud : 147 mm / 5.79 inch	55530-3M000
	<b>HY12043</b> SOPORTE TRASERA	Chasis (Delantero / Trasero) : Trasera Posicion : Izquierda Y Derecha Peso : 0.326 kg / 0.719 lb	52760-2G000, 55130-4D000
	<b>HY12022K</b> SOPORTE DELANTERO	Chasis (Delantero / Trasero) : Delantero Posicion : Izquierda Y Derecha Peso : 0.156 kg / 0.344 lb Tipo de Material : Rubber	54813-3K100*

**EXCEL II X2 1990 - 1994**

Imagen	Clave del Producto y Descripción	Detalles	OEM
	<b>CY4014</b> TORNILLO ESTABILIZADOR DELANTERO	Peso : 0,186 kg / 0.410 lb Longitud : 135 mm / 5.31 inch	4695831AB, 5482524010
	<b>HY11020</b> BUJES CENTRAL	Posicion :	
	<b>HY11047</b> BUJES TRASERA	Chasis (Delantero / Trasero) : Trasera Posicion : Izquierda Y Derecha Peso : 0.13 kg / 0.287 lb	55116-22000, 551162-2001
	<b>HY11048</b> BUJES TRASERA	Chasis (Delantero / Trasero) : Trasera Posicion : Izquierda Y Derecha Peso : 0.146 kg / 0.322 lb	55215-22000
	<b>HY11056</b> BUJES FRONTAL DERECHO INFERIOR	Chasis (Delantero / Trasero) : Delantero Posicion : Inferior Derecha Otro Lado del Artículo : HY11057 Peso : 0.276 kg / 0.608 lb	5456224000, 54562-24000 5456224100, 54562-24100
	<b>HY11057</b> BUJES FRONTAL INFERIOR IZQUIERDO	Chasis (Delantero / Trasero) : Delantero Posicion : Inferior Izquierda Otro Lado del Artículo : HY11056 Peso : 0.276 kg / 0.608 lb	5455224000, 54552-24000 5455224100, 54552-24100

\* Nombres de los vehículos, marcas, modelos, símbolos y logos, número OE y otros números de terceros en el sitio web y catálogo solo son con fines de referencia.

**EXCEL II X2 1990 - 1994**

Imagen	Clave del Producto y Descripción	Detalles	OEM
	<b>HY12031</b> GOMA DE BARRA ESTABILIZADORA DELANTERO	Chasis (Delantero / Trasero) : Delantero Posicion : Izquierda Y Derecha Tipo de Material : Rubber Nota : VÍRAJ LASTIĀI	5481324010, 54813-24010
	<b>HY12031K</b> GOMA DE BARRA ESTABILIZADORA DELANTERO	Chasis (Delantero / Trasero) : Delantero Posicion : Izquierda Y Derecha Tipo de Material : Rubber Nota : VÍRAJ LASTIĀI (ĀKILĀ)	5481324010, 54813-24010
	<b>NS14007</b> CUBRE POLVO DE JUNTA HOMOCINETICA FRONTAL EXTERIOR	Peso : 0.1 kg / 0.220 lb	39241-05U25, 39241-05U26 39241-05U85, 39241-05U86 39241-50A27, 39241-50A28 39241-72J25, 39241-73J25 39241-Q9025

**GALOPPER II JK-01 1998 - 2003**

Imagen	Clave del Producto y Descripción	Detalles	OEM
	<b>MI12013</b> SOPORTE DELANTERO	Chasis (Delantero / Trasero) : Delantero Posicion : Izquierda Y Derecha Peso : 0.05 kg / 0.110 lb Tipo de Material : Rubber	MB109529
	<b>MI12013K</b> SOPORTE DELANTERO	Chasis (Delantero / Trasero) : Delantero Posicion : Izquierda Y Derecha Peso : 0.1 kg / 0.220 lb Tipo de Material : Rubber	MB109529

**GENESIS BH 2008 - 2014**

Imagen	Clave del Producto y Descripción	Detalles	OEM
	<b>HY4070</b> TORNILLO ESTABILIZADOR FRONTAL DERECHO	Peso : 0,385 kg / 0.849 lb Tipo de Material : Metal Longitud : 130 mm / 5.12 inch	548403M000, 54840-3M000 548403N000, 54840-3N000
	<b>HY4071</b> TORNILLO ESTABILIZADOR FRONTAL IZQUIERDO	Peso : 0,385 kg / 0.849 lb Tipo de Material : Metal Longitud : 130 mm / 5.12 inch	548303M000, 54830-3M000 548303N000, 54830-3N000
	<b>HY4072</b> TORNILLO ESTABILIZADOR TRASERA	Peso : 0,338 kg / 0.745 lb Tipo de Material : Metal Longitud : 147 mm / 5.79 inch	55530-3M000
	<b>HY12043</b> SOPORTE TRASERA	Chasis (Delantero / Trasero) : Trasera Posicion : Izquierda Y Derecha Peso : 0.326 kg / 0.719 lb	52760-2G000, 55130-4D000

\* Nombres de los vehculos, marcas, modelos, simbolos y logos, numero OE y otros numeros de terceros en el sitio web y catalogo solo son con fines de referencia.

**GENESIS BH 2008 - 2014**

Imagen	Clave del Producto y Descripción	Detalles	OEM
	<b>HY12022K</b> SOPORTE DELANTERO	Chasis (Delantero / Trasero) : Delantero Posicion : Izquierda Y Derecha Peso : 0.156 kg / 0.344 lb Tipo de Material : Rubber	54813-3K100*

**GETZ TB 2002 - 2011**

Imagen	Clave del Producto y Descripción	Detalles	OEM
	<b>HY12040</b> SOPORTE TRASERA	Chasis (Delantero / Trasero) : Trasera Posicion : Izquierda Y Derecha Peso : 0.543 kg / 1.197 lb	551600J000, 55160-0J000 551601, 55160-1E000
	<b>HY12041</b> GOMA DE BARRA ESTABILIZADORA DELANTERO	Chasis (Delantero / Trasero) : Delantero Posicion : Izquierda Y Derecha Peso : 0.064 kg / 0.141 lb Tipo de Material : Rubber Nota : VÍRAJ LASTIĞI	548131C010, 54813-1C010
	<b>HY12041K</b> GOMA DE BARRA ESTABILIZADORA DELANTERO	Chasis (Delantero / Trasero) : Delantero Posicion : Izquierda Y Derecha Peso : 0.128 kg / 0.282 lb Tipo de Material : Rubber Nota : VÍRAJ LASTIĞI (İKİLİ)	548131C010, 54813-1C010

**GRAND i10 IA, BA 2013 -**

Imagen	Clave del Producto y Descripción	Detalles	OEM
	<b>HY12030</b> SOPORTE TRASERA	Chasis (Delantero / Trasero) : Trasera Posicion : Izquierda Y Derecha Peso : 0.53 kg / 1.168 lb	55160-1R000

**GRANDETOUR TG 2005 - 2011**

Imagen	Clave del Producto y Descripción	Detalles	OEM
	<b>HY4072</b> TORNILLO ESTABILIZADOR TRASERA	Peso : 0,338 kg / 0.745 lb Tipo de Material : Metal Longitud : 147 mm / 5.79 inch	55530-3M000
	<b>HY12022K</b> SOPORTE DELANTERO	Chasis (Delantero / Trasero) : Delantero Posicion : Izquierda Y Derecha Peso : 0.156 kg / 0.344 lb Tipo de Material : Rubber	54813-3K100*
	<b>HY12036</b> GOMA DE BARRA ESTABILIZADORA DELANTERO	Chasis (Delantero / Trasero) : Delantero Posicion : Izquierda Y Derecha Peso : 0.078 kg / 0.172 lb Tipo de Material : Rubber Nota : KASTER KOL LASTIĞI	546304A000, 54630-4A000

\* Nombres de los vehículos, marcas, modelos, símbolos y logos, número OE y otros números de terceros en el sitio web y catálogo solo son con fines de referencia.

**GRANDETOUR** **TG** **2005 - 2011**

Imagen	Clave del Producto y Descripción	Detalles	OEM
	<b>HY12036K</b> GOMA DE BARRA ESTABILIZADORA DELANTERO	Chasis (Delantero / Trasero) : Delantero Posicion : Izquierda Y Derecha Peso : 0.156 kg / 0.344 lb Tipo de Material : Rubber Nota : KASTER KOL LASTIĞI İKİLİ	546304A000, 54630-4A000

**H1** **2008 -**

Imagen	Clave del Producto y Descripción	Detalles	OEM
	<b>HY12022K</b> SOPORTE DELANTERO	Chasis (Delantero / Trasero) : Delantero Posicion : Izquierda Y Derecha Peso : 0.156 kg / 0.344 lb Tipo de Material : Rubber	54813-3K100*
	<b>HY12045</b> GOMA DE BARRA ESTABILIZADORA DELANTERO	Chasis (Delantero / Trasero) : Delantero Posicion : Izquierda Y Derecha Peso : 0.1 kg / 0.220 lb	54813-4A600, 54813-4A650
	<b>HY12045K</b> GOMA DE BARRA ESTABILIZADORA DELANTERO	Chasis (Delantero / Trasero) : Delantero Posicion : Izquierda Y Derecha Peso : 0.2 kg / 0.441 lb Nota : İKİLİ	54813-4A600, 54813-4A650

**H100 VAN** **1993 - 2004**

Imagen	Clave del Producto y Descripción	Detalles	OEM
	<b>HY11059K</b> BUJES DELANTERO	Chasis (Delantero / Trasero) : Delantero Posicion : Superior Peso : 0.5 kg / 1.102 lb Nota : PLASTIKLI TAKIM	54449-4B000, 54453-4B000
	<b>HY12037</b> SOPORTE DELANTERO	Chasis (Delantero / Trasero) : Delantero Posicion : Izquierda Y Derecha Peso : 0.31 kg / 0.683 lb	55147-43002, 55417-43002
	<b>HY12037K</b> SOPORTE DELANTERO	Chasis (Delantero / Trasero) : Delantero Posicion : Izquierda Y Derecha Peso : 0.62 kg / 1.367 lb	55147-43002, 55417-43002
	<b>HY12038</b> GOMA DE BARRA ESTABILIZADORA DELANTERO	Chasis (Delantero / Trasero) : Delantero Posicion : Izquierda Y Derecha Peso : 0.1 kg / 0.220 lb Tipo de Material : Rubber Nota : VİRAJ LASTIĞI	54711-43420, 54711-43422
	<b>HY12038K</b> GOMA DE BARRA ESTABILIZADORA DELANTERO	Chasis (Delantero / Trasero) : Delantero Posicion : Izquierda Y Derecha Peso : 0.2 kg / 0.441 lb Tipo de Material : Rubber Nota : VİRAJ LASTIĞI (İKİLİ)	54711-43420, 54711-43422

\* Nombres de los vehículos, marcas, modelos, símbolos y logos, número OE y otros números de terceros en el sitio web y catálogo solo son con fines de referencia.

**H100 VAN**
**1993 - 2004**

Imagen	Clave del Producto y Descripción	Detalles	OEM
	<b>HY12045</b> GOMA DE BARRA ESTABILIZADORA DELANTERO	Chasis (Delantero / Trasero) : Delantero Posicion : Izquierda Y Derecha Peso : 0.1 kg / 0.220 lb	54813-4A600, 54813-4A650
	<b>HY12045K</b> GOMA DE BARRA ESTABILIZADORA DELANTERO	Chasis (Delantero / Trasero) : Delantero Posicion : Izquierda Y Derecha Peso : 0.2 kg / 0.441 lb Nota : İKİLİ	54813-4A600, 54813-4A650
	<b>HY12046</b> GOMA DE BARRA ESTABILIZADORA DELANTERO	Chasis (Delantero / Trasero) : Delantero Posicion : Izquierda Y Derecha Peso : 0.04 kg / 0.088 lb	54711-43160, 54711-4B000
	<b>HY12046K</b> GOMA DE BARRA ESTABILIZADORA DELANTERO	Chasis (Delantero / Trasero) : Delantero Posicion : Izquierda Y Derecha Peso : 0.08 kg / 0.176 lb Nota : İKİLİ	54711-43160, 54711-4B000

**H100 VAN**
**2004 - 2008**

Imagen	Clave del Producto y Descripción	Detalles	OEM
	<b>HY12037</b> SOPORTE DELANTERO	Chasis (Delantero / Trasero) : Delantero Posicion : Izquierda Y Derecha Peso : 0.31 kg / 0.683 lb	55147-43002, 55417-43002
	<b>HY12037K</b> SOPORTE DELANTERO	Chasis (Delantero / Trasero) : Delantero Posicion : Izquierda Y Derecha Peso : 0.62 kg / 1.367 lb	55147-43002, 55417-43002
	<b>HY12039</b> SOPORTE DELANTERO	Chasis (Delantero / Trasero) : Delantero Posicion : Izquierda Y Derecha Peso : 0.381 kg / 0.840 lb	551184A501, 55118-4A501
	<b>HY12039K</b> SOPORTE DELANTERO	Chasis (Delantero / Trasero) : Delantero Posicion : Izquierda Y Derecha Peso : 0.762 kg / 1.680 lb	551184A501, 55118-4A501

**H350**
**2016 -**

Imagen	Clave del Producto y Descripción	Detalles	OEM
	<b>HY4075</b> TORNILLO ESTABILIZADOR FRONTAL DERECHO	Peso : 0,400 kg / 0.882 lb Tipo de Material : Metal Longitud : 168 mm / 6.61 inch	54792-59000

\* Nombres de los vehículos, marcas, modelos, símbolos y logos, número OE y otros números de terceros en el sitio web y catálogo solo son con fines de referencia.

**H350**
**2016 -**

Imagen	Clave del Producto y Descripción	Detalles	OEM
	<b>HY4076</b> TORNILLO ESTABILIZADOR FRONTAL IZQUIERDO	Peso : 0,400 kg / 0.882 lb Tipo de Material : Metal Longitud : 168 mm / 6.61 inch	54791-59000

**IONIQ**
**AE ELECTRIC**
**2016 - 2022**

Imagen	Clave del Producto y Descripción	Detalles	OEM
	<b>KI2023</b> TERMINAL EXTERIOR FRONTAL DERECHO	Peso : 0,588 kg / 1.296 lb	56825-G2000
	<b>KI2024</b> TERMINAL EXTERIOR FRONTAL IZQUIERDO	Peso : 0,588 kg / 1.296 lb	56820-G2000
	<b>HY3042</b> TERMINAL INTERIOR DELANTERO	Peso : 0,710 kg / 1.565 lb	56540F2000, 56540-F2000

**IONIQ**
**AE HYBRID**
**2016 - 2022**

Imagen	Clave del Producto y Descripción	Detalles	OEM
	<b>KI2023</b> TERMINAL EXTERIOR FRONTAL DERECHO	Peso : 0,588 kg / 1.296 lb	56825-G2000
	<b>KI2024</b> TERMINAL EXTERIOR FRONTAL IZQUIERDO	Peso : 0,588 kg / 1.296 lb	56820-G2000
	<b>HY3042</b> TERMINAL INTERIOR DELANTERO	Peso : 0,710 kg / 1.565 lb	56540F2000, 56540-F2000

**i10**
**PA**
**2007 - 2013**

Imagen	Clave del Producto y Descripción	Detalles	OEM
	<b>HY12035</b> GOMA DE BARRA ESTABILIZADORA DELANTERO	Chasis (Delantero / Trasero) : Delantero Posicion : Izquierda Y Derecha Peso : 0.04 kg / 0.088 lb Tipo de Material : Rubber Nota : VÍRAJ LASTIĞI (ÖN)	5481207000, 54812-07000 548120X000

\* Nombres de los vehículos, marcas, modelos, símbolos y logos, número OE y otros números de terceros en el sitio web y catálogo solo son con fines de referencia.



**i10 PA 2007 - 2013**

Imagen	Clave del Producto y Descripción	Detalles	OEM
	<b>HY12035K</b> GOMA DE BARRA ESTABILIZADORA DELANTERO	Chasis (Delantero / Trasero) : Delantero Posicion : Izquierda Y Derecha Peso : 0.08 kg / 0.176 lb Tipo de Material : Rubber Nota : VÍRAJ LASTIĞI ÖN İKİLİ	5481207000, 54812-07000 548120X000



**i20 GB 2014 - 2019**

Imagen	Clave del Producto y Descripción	Detalles	OEM
	<b>HY6081</b> HORQUILLAS FRONTAL DERECHO INFERIOR	Peso : 3,318 kg / 7.315 lb Tipo de Material : Chapa Metálica	54501C8000, 54501-C8000
	<b>HY6082</b> HORQUILLAS FRONTAL INFERIOR IZQUIERDO	Peso : 3,318 kg / 7.315 lb Tipo de Material : Chapa Metálica	54500C8000, 54500-C8000
	<b>HY11046</b> BUJES FRONTAL INFERIOR	Chasis (Delantero / Trasero) : Delantero Posicion : Peso : 0,26 kg / 0.573 lb	54500C8000*, 54500C8000-P 54501C8000*, 54501C8000-P 54551C1000

**i20 III 2020 -**







Imagen	Clave del Producto y Descripción	Detalles	OEM
	<b>HY11046</b> BUJES FRONTAL INFERIOR	Chasis (Delantero / Trasero) : Delantero Posicion : Peso : 0,26 kg / 0.573 lb	54500C8000*, 54500C8000-P 54501C8000*, 54501C8000-P 54551C1000

**i20 PB, PT 2008 - 2014**

Imagen	Clave del Producto y Descripción	Detalles	OEM
	<b>HY12040</b> SOPORTE TRASERA	Chasis (Delantero / Trasero) : Trasera Posicion : Izquierda Y Derecha Peso : 0.543 kg / 1.197 lb	551600J000, 55160-0J000 551601, 55160-1E000
	<b>HY12028</b> SOPORTE SUPERIOR	Posicion : Peso : 0.362 kg / 0.798 lb Tipo de Material : Amortisör Takožu Sağ-Sol	54611-1J000, 546111R000 54611-1R000



**i30** **FD** **2007 - 2011**

Imagen	Clave del Producto y Descripción	Detalles	OEM
	<b>HY9004</b> HORQUILLAS INFERIOR TRASERO	Peso : 0,628 kg / 1.385 lb Tipo de Material : Acero Forjado	552501H000, 552502H000
	<b>FO11064</b> BUJES TRASERA	Chasis (Delantero / Trasero) : Trasera Posicion : Izquierda Y Derecha Peso : 1,437 kg / 3.168 lb Nota : DENGE KOLU BURCU	1500111*, 552501H000 8V415K743AA*, BV6Z5500D*
	<b>HY12043</b> SOPORTE TRASERA	Chasis (Delantero / Trasero) : Trasera Posicion : Izquierda Y Derecha Peso : 0.326 kg / 0.719 lb	52760-2G000, 55130-4D000
	<b>HY12040</b> SOPORTE TRASERA	Chasis (Delantero / Trasero) : Trasera Posicion : Izquierda Y Derecha Peso : 0.543 kg / 1.197 lb	551600J000, 55160-0J000 551601, 55160-1E000
	<b>HY12015K</b> SOPORTE DELANTERO	Chasis (Delantero / Trasero) : Delantero Posicion : Izquierda Y Derecha Peso : 0.112 kg / 0.247 lb Tipo de Material : Rubber	54813-2H000*
	<b>HY12047</b> SOPORTE TRASERA	Chasis (Delantero / Trasero) : Trasera Posicion : Izquierda Y Derecha Peso : 0.416 kg / 0.917 lb	553302-H000, 55330-2L000
	<b>RN12180</b> SOPORTE DELANTERO	Chasis (Delantero / Trasero) : Delantero Posicion : Izquierda Y Derecha Peso : 0.155 kg / 0.342 lb Tipo de Material : Amortisór Rulmani	5035.19, 5035.23 5035.27, 5035.58 5035.63, 54612-1G010 54612-2C000, 91510633

**i30** **GD** **2011 - 2016**

Imagen	Clave del Producto y Descripción	Detalles	OEM
	<b>HY6069J</b> HORQUILLAS FRONTAL DERECHO INFERIOR	Peso : 3.1 kg / 6.834 lb Tipo de Material : Chapa Metálica	54501-A6200*
	<b>HY6070J</b> HORQUILLAS FRONTAL INFERIOR IZQUIERDO	Peso : 3.1 kg / 6.834 lb Tipo de Material : Chapa Metálica	54500-A6200*
	<b>KI6030</b> HORQUILLAS FRONTAL DERECHO INFERIOR	Peso : 3,912 kg / 8.624 lb Tipo de Material : Chapa Metálica	54501A2600, 54501-A2600

\* Nombres de los vehículos, marcas, modelos, símbolos y logos, número OE y otros números de terceros en el sitio web y catálogo solo son con fines de referencia.

**i30 GD 2011 - 2016**

Imagen	Clave del Producto y Descripción	Detalles	OEM
	<b>KI6031</b> HORQUILLAS FRONTAL INFERIOR IZQUIERDO	Peso : 3,912 kg / 8.624 lb Tipo de Material : Chapa Metálica	54500A2600, 54500-A2600
	<b>HY12029</b> SOPORTE TRASERA	Chasis (Delantero / Trasero) : Trasera Posicion : Izquierda Y Derecha Peso : 0.613 kg / 1.351 lb	55160-3X000
	<b>HY12040</b> SOPORTE TRASERA	Chasis (Delantero / Trasero) : Trasera Posicion : Izquierda Y Derecha Peso : 0.543 kg / 1.197 lb	551600J000, 55160-0J000 551601, 55160-1E000
	<b>HY12047</b> SOPORTE TRASERA	Chasis (Delantero / Trasero) : Trasera Posicion : Izquierda Y Derecha Peso : 0.416 kg / 0.917 lb	553302-H000, 55330-2L000

**i30 PDE, PD 2016 -**

Imagen	Clave del Producto y Descripción	Detalles	OEM
	<b>KI6030</b> HORQUILLAS FRONTAL DERECHO INFERIOR	Peso : 3,912 kg / 8.624 lb Tipo de Material : Chapa Metálica	54501A2600, 54501-A2600
	<b>KI6031</b> HORQUILLAS FRONTAL INFERIOR IZQUIERDO	Peso : 3,912 kg / 8.624 lb Tipo de Material : Chapa Metálica	54500A2600, 54500-A2600

**i40 VF 2011 - 2019**

Imagen	Clave del Producto y Descripción	Detalles	OEM
	<b>HY3041</b> TERMINAL INTERIOR DELANTERO	Peso : 0,61 kg / 1.345 lb	577243Z000, 57724-3Z000
	<b>HY6083</b> HORQUILLAS FRONTAL DERECHO INFERIOR	Peso : 2,64 kg / 5.820 lb Tipo de Material : Aluminio	545013Z000, 54501-3Z000
	<b>HY6084</b> HORQUILLAS FRONTAL INFERIOR IZQUIERDO	Peso : 2,64 kg / 5.820 lb Tipo de Material : Aluminio	545003Z000, 54500-3Z000

\* Nombres de los vehículos, marcas, modelos, símbolos y logos, número OE y otros números de terceros en el sitio web y catálogo solo son con fines de referencia.

**i40 VF 2011 - 2019**

Imagen	Clave del Producto y Descripción	Detalles	OEM
	<b>HY11044</b> BUJES TRASERA	Chasis (Delantero / Trasero) : Trasera Posicion : Izquierda Y Derecha Peso : 0,404 kg / 0.891 lb	551003Z000*, 551003Z000-P
	<b>HY12043</b> SOPORTE TRASERA	Chasis (Delantero / Trasero) : Trasera Posicion : Izquierda Y Derecha Peso : 0.326 kg / 0.719 lb	52760-2G000, 55130-4D000

**iX20 JC 2010 - 2019**

Imagen	Clave del Producto y Descripción	Detalles	OEM
	<b>HY12040</b> SOPORTE TRASERA	Chasis (Delantero / Trasero) : Trasera Posicion : Izquierda Y Derecha Peso : 0.543 kg / 1.197 lb	551600J000, 55160-0J000 551601, 55160-1E000

**iX35 JE, JK 2010 - 2015**

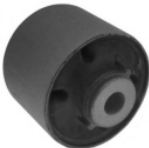
Imagen	Clave del Producto y Descripción	Detalles	OEM
	<b>HY12040</b> SOPORTE TRASERA	Chasis (Delantero / Trasero) : Trasera Posicion : Izquierda Y Derecha Peso : 0.543 kg / 1.197 lb	551600J000, 55160-0J000 551601, 55160-1E000

**iX55 EN 2008 - 2012**

Imagen	Clave del Producto y Descripción	Detalles	OEM
	<b>HY12043</b> SOPORTE TRASERA	Chasis (Delantero / Trasero) : Trasera Posicion : Izquierda Y Derecha Peso : 0.326 kg / 0.719 lb	52760-2G000, 55130-4D000
	<b>HY12022K</b> SOPORTE DELANTERO	Chasis (Delantero / Trasero) : Delantero Posicion : Izquierda Y Derecha Peso : 0.156 kg / 0.344 lb Tipo de Material : Rubber	54813-3K100*

**KONA OS 2017 - 2022**

Imagen	Clave del Producto y Descripción	Detalles	OEM
	<b>HY3042</b> TERMINAL INTERIOR DELANTERO	Peso : 0,710 kg / 1.565 lb	56540F2000, 56540-F2000

\* Nombres de los vehículos, marcas, modelos, símbolos y logos, número OE y otros números de terceros en el sitio web y catálogo solo son con fines de referencia.

**LANTRA J1 1990 - 1995**

Imagen	Clave del Producto y Descripción	Detalles	OEM
	<b>HY11052</b> BUJES FRONTAL INFERIOR	Chasis (Delantero / Trasero) : Delantero Posicion : Inferior Peso : 0.17 kg / 0.375 lb	5455128000, 54551-28000

**MATRIX FC 2001 - 2010**

Imagen	Clave del Producto y Descripción	Detalles	OEM
	<b>HY6087</b> HORQUILLAS FRONTAL DERECHO INFERIOR	Peso : 3,544 kg / 7.813 lb Tipo de Material : Chapa Metálica	54501-17000
	<b>HY6088</b> HORQUILLAS FRONTAL INFERIOR IZQUIERDO	Peso : 3,544 kg / 7.813 lb Tipo de Material : Chapa Metálica	54500-17000
	<b>HY12040</b> SOPORTE TRASERA	Chasis (Delantero / Trasero) : Trasera Posicion : Izquierda Y Derecha Peso : 0.543 kg / 1.197 lb	551600J000, 55160-0J000 551601, 55160-1E000

**PONY II X2 1990 - 1994**



Imagen	Clave del Producto y Descripción	Detalles	OEM
	<b>HY11020</b> BUJES CENTRAL	Posicion :	
	<b>HY11047</b> BUJES TRASERA	Chasis (Delantero / Trasero) : Trasera Posicion : Izquierda Y Derecha Peso : 0.13 kg / 0.287 lb	55116-22000, 551162-2001
	<b>HY11048</b> BUJES TRASERA	Chasis (Delantero / Trasero) : Trasera Posicion : Izquierda Y Derecha Peso : 0.146 kg / 0.322 lb	55215-22000
	<b>HY11056</b> BUJES FRONTAL DERECHO INFERIOR	Chasis (Delantero / Trasero) : Delantero Posicion : Inferior Derecha Otro Lado del Artículo : HY11057 Peso : 0.276 kg / 0.608 lb	5456224000, 54562-24000 5456224100, 54562-24100
	<b>HY11057</b> BUJES FRONTAL INFERIOR IZQUIERDO	Chasis (Delantero / Trasero) : Delantero Posicion : Inferior Izquierda Otro Lado del Artículo : HY11056 Peso : 0.276 kg / 0.608 lb	5455224000, 54552-24000 5455224100, 54552-24100

\* Nombres de los vehículos, marcas, modelos, símbolos y logos, número OE y otros números de terceros en el sitio web y catálogo solo son con fines de referencia.

**PONY II X2 1990 - 1994**

Imagen	Clave del Producto y Descripción	Detalles	OEM
	<b>NS14007</b> CUBRE POLVO DE JUNTA HOMOCINETICA FRONTAL EXTERIOR	Peso : 0.1 kg / 0.220 lb	39241-05U25, 39241-05U26 39241-05U85, 39241-05U86 39241-50A27, 39241-50A28 39241-72J25, 39241-73J25 39241-Q9025

**S COUPE 1.5i SLC 1990 - 1996**







Imagen	Clave del Producto y Descripción	Detalles	OEM
	<b>CY4014</b> TORNILLO ESTABILIZADOR DELANTERO	Peso : 0,186 kg / 0.410 lb Longitud : 135 mm / 5.31 inch	4695831AB, 5482524010
	<b>HY11020</b> BUJES CENTRAL	Posicion :	
	<b>HY11056</b> BUJES FRONTAL DERECHO INFERIOR	Chasis (Delantero / Trasero) : Delantero Posicion : Inferior Derecha Otro Lado del Artículo : HY11057 Peso : 0.276 kg / 0.608 lb	5456224000, 54562-24000 5456224100, 54562-24100
	<b>HY11057</b> BUJES FRONTAL INFERIOR IZQUIERDO	Chasis (Delantero / Trasero) : Delantero Posicion : Inferior Izquierda Otro Lado del Artículo : HY11056 Peso : 0.276 kg / 0.608 lb	5455224000, 54552-24000 5455224100, 54552-24100
	<b>HY12031</b> GOMA DE BARRA ESTABILIZADORA DELANTERO	Chasis (Delantero / Trasero) : Delantero Posicion : Izquierda Y Derecha Tipo de Material : Rubber Nota : VÍRAJ LASTIĞI	5481324010, 54813-24010
	<b>HY12031K</b> GOMA DE BARRA ESTABILIZADORA DELANTERO	Chasis (Delantero / Trasero) : Delantero Posicion : Izquierda Y Derecha Tipo de Material : Rubber Nota : VÍRAJ LASTIĞI (İKİLİ)	5481324010, 54813-24010

**SANTA FE I SM 2001 - 2006**

Imagen	Clave del Producto y Descripción	Detalles	OEM
	<b>HY12033</b> GOMA DE BARRA ESTABILIZADORA DELANTERO	Chasis (Delantero / Trasero) : Delantero Posicion : Izquierda Y Derecha Peso : 0.077 kg / 0.170 lb Tipo de Material : Rubber Nota : VÍRAJ LASTIĞI ÖN	548131F000, 5481326000 5481326100, 54813-26100
	<b>HY12033K</b> GOMA DE BARRA ESTABILIZADORA DELANTERO	Chasis (Delantero / Trasero) : Delantero Posicion : Izquierda Y Derecha Peso : 0.154 kg / 0.340 lb Tipo de Material : Rubber Nota : VÍRAJ LASTIĞI ÖN İKİLİ	548131F000, 5481326000 5481326100, 54813-26100

\* Nombres de los vehículos, marcas, modelos, símbolos y logos, número OE y otros números de terceros en el sitio web y catálogo solo son con fines de referencia.

**SANTA FE II CM 2006 - 2012**

Imagen	Clave del Producto y Descripción	Detalles	OEM
	<b>HY9006</b> HORQUILLAS TRASERO SUPERIOR DERECHO	Peso : 4,884 kg / 10.767 lb Tipo de Material : Acero Forjado	55240-0W000, 55240-1U000 55240-2J101, 55240-2P000 55240-3J000, 55240-3J100
	<b>HY9007</b> HORQUILLAS TRASERO SUPERIOR IZQUIERDO	Peso : 4,884 kg / 10.767 lb Tipo de Material : Acero Forjado	55230-0W000, 55230-1U000 55230-2J101, 55230-2P000 55230-3J000, 55230-3J100
	<b>HY11053</b> BUJES DELANTERO	Chasis (Delantero / Trasero) : Delantero Posicion : Izquierda Y Derecha Peso : 0.34 kg / 0.750 lb	545512B000, 54551-2B000
	<b>HY11055</b> BUJES DELANTERO	Chasis (Delantero / Trasero) : Delantero Posicion : Izquierda Y Derecha Peso : 0.38 kg / 0.838 lb	54584-2B000, 545843J000 54584-3J000
	<b>HY12043</b> SOPORTE TRASERA	Chasis (Delantero / Trasero) : Trasera Posicion : Izquierda Y Derecha Peso : 0.326 kg / 0.719 lb	52760-2G000, 55130-4D000
	<b>HY12022K</b> SOPORTE DELANTERO	Chasis (Delantero / Trasero) : Delantero Posicion : Izquierda Y Derecha Peso : 0.156 kg / 0.344 lb Tipo de Material : Rubber	54813-3K100*

**SANTA FE III DM 2012 - 2018**

Imagen	Clave del Producto y Descripción	Detalles	OEM
	<b>HY12043</b> SOPORTE TRASERA	Chasis (Delantero / Trasero) : Trasera Posicion : Izquierda Y Derecha Peso : 0.326 kg / 0.719 lb	52760-2G000, 55130-4D000

**SOLARIS 2017 - 2022**

Imagen	Clave del Producto y Descripción	Detalles	OEM
	<b>KI3024</b> TERMINAL INTERIOR DELANTERO	Peso : 0,503 kg / 1.109 lb	56540-H8000

**SONATA V NF 2005 - 2010**

Imagen	Clave del Producto y Descripción	Detalles	OEM
	<b>HY12022K</b> SOPORTE DELANTERO	Chasis (Delantero / Trasero) : Delantero Posicion : Izquierda Y Derecha Peso : 0.156 kg / 0.344 lb Tipo de Material : Rubber	54813-3K100*

**SONATA VI YF 2010 - 2014**

Imagen	Clave del Producto y Descripción	Detalles	OEM
	<b>HY4073</b> TORNILLO ESTABILIZADOR FRONTAL DERECHO	Peso : 0,440 kg / 0.970 lb Tipo de Material : Metal Longitud : 321 mm / 12.64 inch Diametro de Cuerda del Perno : M12X1,5 Nota : KIA OPTIMA - ONLY: 2012-2015	54840-3R000, 54840-3R00-0AS
	<b>HY4074</b> TORNILLO ESTABILIZADOR FRONTAL IZQUIERDO	Peso : 0,440 kg / 0.970 lb Tipo de Material : Metal Longitud : 321 mm / 12.64 inch Diametro de Cuerda del Perno : M12X1,5 Nota : KIA OPTIMA - ONLY: 2012-2015	54830-3R000, 54830-3R00-0DS
	<b>HY6097</b> HORQUILLAS FRONTAL DERECHO INFERIOR	Peso : 4,282 kg / 9.440 lb Tipo de Material : Chapa Metálica	54501-3S000
	<b>HY6097J</b> HORQUILLAS FRONTAL INFERIOR IZQUIERDO	Peso : 3,336 kg / 7.355 lb Tipo de Material : Chapa Metálica	54501-3S000
	<b>HY6098</b> HORQUILLAS FRONTAL DERECHO INFERIOR	Peso : 4,282 kg / 9.440 lb Tipo de Material : Chapa Metálica	54500-3S000
	<b>HY6098J</b> HORQUILLAS FRONTAL INFERIOR IZQUIERDO	Peso : 3,336 kg / 7.355 lb Tipo de Material : Chapa Metálica	54500-3S000
	<b>KI6040</b> HORQUILLAS FRONTAL DERECHO INFERIOR	Peso : 3,293 kg / 7.260 lb Tipo de Material : Aluminio	54501-4R000
	<b>KI6041</b> HORQUILLAS FRONTAL INFERIOR IZQUIERDO	Peso : 3,293 kg / 7.260 lb Tipo de Material : Aluminio	54500-4R000
	<b>HY11046</b> BUJES FRONTAL INFERIOR	Chasis (Delantero / Trasero) : Delantero Posicion : Peso : 0,26 kg / 0.573 lb	54500C8000*, 54500C8000-P 54501C8000*, 54501C8000-P 54551C1000







\* Nombres de los vehículos, marcas, modelos, símbolos y logos, número OE y otros números de terceros en el sitio web y catálogo solo son con fines de referencia.



**SONATA VI YF 2010 - 2014**

Imagen	Clave del Producto y Descripción	Detalles	OEM
	<b>HY12043</b> SOPORTE TRASERA	Chasis (Delantero / Trasero) : Trasera Posicion : Izquierda Y Derecha Peso : 0.326 kg / 0.719 lb	52760-2G000, 55130-4D000

**SONATA VII LF 2015 - 2019**

Imagen	Clave del Producto y Descripción	Detalles	OEM
	<b>HY1027</b> RÓTULA FRONTAL DERECHO INFERIOR	Peso : 0,720 kg / 1.587 lb	PART OF 54501D7000, PART OF 54501F1000
	<b>HY1028</b> RÓTULA FRONTAL INFERIOR IZQUIERDO	Peso : 0,720 kg / 1.587 lb	PART OF 54500D7000, PART OF 54500F1000
	<b>HY6099</b> HORQUILLAS FRONTAL DERECHO INFERIOR	Peso : 4,172 kg / 9.198 lb Tipo de Material : Chapa Metálica	54501-C1000, 54501-D3000
	<b>HY6099J</b> HORQUILLAS FRONTAL INFERIOR IZQUIERDO	Peso : 3,270 kg / 7.209 lb Tipo de Material : Chapa Metálica	54501-C1000, 54501-D3000
	<b>HY6100</b> HORQUILLAS FRONTAL DERECHO INFERIOR	Peso : 4,172 kg / 9.198 lb Tipo de Material : Chapa Metálica	54500-C1000, 54500-D3000
	<b>HY6100J</b> HORQUILLAS FRONTAL INFERIOR IZQUIERDO	Peso : 3,270 kg / 7.209 lb Tipo de Material : Chapa Metálica	54500-C1000, 54500-D3000
	<b>HY11046</b> BUJES FRONTAL INFERIOR	Chasis (Delantero / Trasero) : Delantero Posicion : Peso : 0,26 kg / 0.573 lb	54500C8000*, 54500C8000-P 54501C8000*, 54501C8000-P 54551C1000

**STAREX H1 1996 - 2007**

Imagen	Clave del Producto y Descripción	Detalles	OEM
	<b>HY11059K</b> BUJES DELANTERO	Chasis (Delantero / Trasero) : Delantero Posicion : Superior Peso : 0.5 kg / 1.102 lb Nota : PLASTIKLI TAKIM	54449-4B000, 54453-4B000

\* Nombres de los vehículos, marcas, modelos, símbolos y logos, número OE y otros números de terceros en el sitio web y catálogo solo son con fines de referencia.



**STAREX**
**H1**
**1996 - 2007**

Imagen	Clave del Producto y Descripción	Detalles	OEM
	<b>HY12039</b> SOPORTE DELANTERO	Chasis (Delantero / Trasero) : Delantero Posicion : Izquierda Y Derecha Peso : 0.381 kg / 0.840 lb	551184A501, 55118-4A501
	<b>HY12039K</b> SOPORTE DELANTERO	Chasis (Delantero / Trasero) : Delantero Posicion : Izquierda Y Derecha Peso : 0.762 kg / 1.680 lb	551184A501, 55118-4A501
	<b>HY12034</b> GOMA DE BARRA ESTABILIZADORA DELANTERO	Chasis (Delantero / Trasero) : Delantero Posicion : Izquierda Y Derecha Peso : 0.09 kg / 0.198 lb Tipo de Material : Rubber Nota : VİRAJ LASTIĞI ÖN	548134A500, 54813-4A500 548134A501, 54813-4A501
	<b>HY12034K</b> GOMA DE BARRA ESTABILIZADORA DELANTERO	Chasis (Delantero / Trasero) : Delantero Posicion : Izquierda Y Derecha Peso : 0.18 kg / 0.397 lb Tipo de Material : Rubber Nota : VİRAJ LASTIĞI ÖN İKİLİ	548134A500, 54813-4A500 548134A501, 54813-4A501
	<b>HY12036</b> GOMA DE BARRA ESTABILIZADORA DELANTERO	Chasis (Delantero / Trasero) : Delantero Posicion : Izquierda Y Derecha Peso : 0.078 kg / 0.172 lb Tipo de Material : Rubber Nota : KASTER KOL LASTIĞI	546304A000, 54630-4A000
	<b>HY12036K</b> GOMA DE BARRA ESTABILIZADORA DELANTERO	Chasis (Delantero / Trasero) : Delantero Posicion : Izquierda Y Derecha Peso : 0.156 kg / 0.344 lb Tipo de Material : Rubber Nota : KASTER KOL LASTIĞI İKİLİ	546304A000, 54630-4A000
	<b>HY12045</b> GOMA DE BARRA ESTABILIZADORA DELANTERO	Chasis (Delantero / Trasero) : Delantero Posicion : Izquierda Y Derecha Peso : 0.1 kg / 0.220 lb	54813-4A600, 54813-4A650
	<b>HY12045K</b> GOMA DE BARRA ESTABILIZADORA DELANTERO	Chasis (Delantero / Trasero) : Delantero Posicion : Izquierda Y Derecha Peso : 0.2 kg / 0.441 lb Nota : İKİLİ	54813-4A600, 54813-4A650

**TIBURON**
**1997 - 2008**







Imagen	Clave del Producto y Descripción	Detalles	OEM
	<b>HY1026</b> RÓTULA FRONTAL INFERIOR	Peso : 0,342 kg / 0.754 lb	545012C000*, 545012C000-P Part of 545012C000
	<b>KI9001</b> HORQUILLAS ARKA ALT ÖNDEN	Peso : 0,978 kg / 2.156 lb Tipo de Material : Metal	552102F000, 552102F500

\* Nombres de los vehículos, marcas, modelos, símbolos y logos, número OE y otros números de terceros en el sitio web y catálogo solo son con fines de referencia.

**TIBURON**
**1997 - 2008**

Imagen	Clave del Producto y Descripción	Detalles	OEM
	<b>KI9002</b> HORQUILLAS ARKA ALT ARKADAN	Peso : 0,91 kg / 2.006 lb Tipo de Material : Metal	552202F000
	<b>HY11045</b> BUJES TRASERA	Chasis (Delantero / Trasero) : Trasera Posicion : Izquierda Y Derecha Peso : 0,085 kg / 0.187 lb	552102F000*, 552102F000-P 552202F000*, 552202F000-P

**TUCSON**
**JM**
**2004 - 2011**







Imagen	Clave del Producto y Descripción	Detalles	OEM
	<b>HY9005</b> HORQUILLAS INFERIOR TRASERO	Peso : 1,196 kg / 2.637 lb Tipo de Material : Tubo De Acero	55220-2E000, 55220-2E010 55220-2E110
	<b>KI9001</b> HORQUILLAS ARKA ALT ÖNDEN	Peso : 0,978 kg / 2.156 lb Tipo de Material : Metal	552102F000, 552102F500
	<b>KI9002</b> HORQUILLAS ARKA ALT ARKADAN	Peso : 0,91 kg / 2.006 lb Tipo de Material : Metal	552202F000
	<b>HY11045</b> BUJES TRASERA	Chasis (Delantero / Trasero) : Trasera Posicion : Izquierda Y Derecha Peso : 0,085 kg / 0.187 lb	552102F000*, 552102F000-P 552202F000*, 552202F000-P
	<b>HY11050</b> BUJES TRASERA	Chasis (Delantero / Trasero) : Trasera Posicion : Izquierda Y Derecha Peso : 0.33 kg / 0.728 lb	55116-2E000
	<b>HY11051</b> BUJES TRASERA	Chasis (Delantero / Trasero) : Trasera Posicion : Izquierda Y Derecha Peso : 0.16 kg / 0.353 lb	55215-2E500

**TUCSON**
**NX**
**2021 -**

Imagen	Clave del Producto y Descripción	Detalles	OEM
	<b>HY3020</b> TERMINAL INTERIOR DELANTERO	Peso : 0,680 kg / 1.499 lb	57724-D3100

\* Nombres de los vehículos, marcas, modelos, símbolos y logos, número OE y otros números de terceros en el sitio web y catálogo solo son con fines de referencia.

**TUCSON TL 2015 - 2020**

Imagen	Clave del Producto y Descripción	Detalles	OEM
	<b>HY1027</b> RÓTULA FRONTAL DERECHO INFERIOR	Peso : 0,720 kg / 1.587 lb	PART OF 54501D7000, PART OF 54501F1000
	<b>HY1028</b> RÓTULA FRONTAL INFERIOR IZQUIERDO	Peso : 0,720 kg / 1.587 lb	PART OF 54500D7000, PART OF 54500F1000
	<b>HY3020</b> TERMINAL INTERIOR DELANTERO	Peso : 0,680 kg / 1.499 lb	57724-D3100
	<b>HY4077</b> TORNILLO ESTABILIZADOR TRASERA	Peso : 0,392 kg / 0.864 lb	55530-D3000
	<b>HY6089</b> HORQUILLAS FRONTAL DERECHO INFERIOR	Peso : 4.26 kg / 9.392 lb Tipo de Material : Chapa Metálica	54501-D7000, 54501-F1000
	<b>HY6090</b> HORQUILLAS FRONTAL INFERIOR IZQUIERDO	Peso : 4.26 kg / 9.392 lb Tipo de Material : Chapa Metálica	54500-D7000, 54500-F1000

**VELOSTER FS 2012 - 2017**

Imagen	Clave del Producto y Descripción	Detalles	OEM
	<b>HY12029</b> SOPORTE TRASERA	Chasis (Delantero / Trasero) : Trasera Posicion : Izquierda Y Derecha Peso : 0.613 kg / 1.351 lb	55160-3X000
	<b>HY12040</b> SOPORTE TRASERA	Chasis (Delantero / Trasero) : Trasera Posicion : Izquierda Y Derecha Peso : 0.543 kg / 1.197 lb	551600J000, 55160-0J000 551601, 55160-1E000
	<b>HY12042</b> SOPORTE	Posicion : Izquierda Y Derecha Peso : 1.84 kg / 4.057 lb Nota : MOTOR TAKOZU SAĞ BENZİNLİ	218101R000, 21810-1R000 218101R010, 218101W000 218102V000

**VERACRUZ**
**2007 - 2012**

Imagen	Clave del Producto y Descripción	Detalles	OEM
	<b>KI1013</b> RÓTULA FRONTAL INFERIOR	Peso : 0.97 kg / 2.138 lb	Part of 545004D001, Part of 545004D002 Part of 545014D001, Part of 545014D002
	<b>HY9006</b> HORQUILLAS TRASERO SUPERIOR DERECHO	Peso : 4,884 kg / 10.767 lb Tipo de Material : Acero Forjado	55240-0W000, 55240-1U000 55240-2J101, 55240-2P000 55240-3J000, 55240-3J100
	<b>HY9007</b> HORQUILLAS TRASERO SUPERIOR IZQUIERDO	Peso : 4,884 kg / 10.767 lb Tipo de Material : Acero Forjado	55230-0W000, 55230-1U000 55230-2J101, 55230-2P000 55230-3J000, 55230-3J100
	<b>HY12043</b> SOPORTE TRASERA	Chasis (Delantero / Trasero) : Trasera Posicion : Izquierda Y Derecha Peso : 0.326 kg / 0.719 lb	52760-2G000, 55130-4D000

**RIW<sup>®</sup>**

**INFINITI**

**EX35**
**2008 - 2012**

Imagen	Clave del Producto y Descripción	Detalles	OEM
	<b>NS4070</b> TORNILLO ESTABILIZADOR FRONTAL DERECHO	Peso : 0,53 kg / 1.168 lb Tipo de Material : Metal Longitud : 110 mm / 4.33 inch Diámetro de Cuerda del Perno : M14X1,5 / M12X1,25	54618-JK01A, 54618-JK02B 54618-JK02D, 54618-JK03A 54618JK03B, 54618-JK03B
	<b>NS4071</b> TORNILLO ESTABILIZADOR FRONTAL IZQUIERDO	Peso : 0,53 kg / 1.168 lb Tipo de Material : Metal Longitud : 110 mm / 4.33 inch Diámetro de Cuerda del Perno : M14X1,5 / M12X1,25	54618JK01A, 54668-JK01A 54668-JK02D, 54668-JK03A 54668-JK03B

**FX35**
**2002 - 2008**

Imagen	Clave del Producto y Descripción	Detalles	OEM
	<b>NS11041</b> BUJES	Posicion : Izquierda Y Derecha Peso : 0,304 kg / 0.670 lb Nota : Kit	
	<b>NS11042</b> BUJES	Posicion : Izquierda Y Derecha Peso : 0.285 kg / 0.628 lb	

**FX45**
**2002 - 2008**

Imagen	Clave del Producto y Descripción	Detalles	OEM
	<b>NS11041</b> BUJES	Posicion : Izquierda Y Derecha Peso : 0,304 kg / 0.670 lb Nota : Kit	
	<b>NS11042</b> BUJES	Posicion : Izquierda Y Derecha Peso : 0.285 kg / 0.628 lb	

**G37**
**2008 - 2013**

Imagen	Clave del Producto y Descripción	Detalles	OEM
	<b>NS4070</b> TORNILLO ESTABILIZADOR FRONTAL DERECHO	Peso : 0,53 kg / 1.168 lb Tipo de Material : Metal Longitud : 110 mm / 4.33 inch Diámetro de Cuerda del Perno : M14X1,5 / M12X1,25	54618-JK01A, 54618-JK02B 54618-JK02D, 54618-JK03A 54618JK03B, 54618-JK03B
	<b>NS4071</b> TORNILLO ESTABILIZADOR FRONTAL IZQUIERDO	Peso : 0,53 kg / 1.168 lb Tipo de Material : Metal Longitud : 110 mm / 4.33 inch Diámetro de Cuerda del Perno : M14X1,5 / M12X1,25	54618JK01A, 54668-JK01A 54668-JK02D, 54668-JK03A 54668-JK03B

\* Nombres de los vehículos, marcas, modelos, símbolos y logos, número OE y otros números de terceros en el sitio web y catálogo solo son con fines de referencia.

**JX35**
**2013 - 2013**

Imagen	Clave del Producto y Descripción	Detalles	OEM
	<b>NS11043</b> BUJES	Posicion : Izquierda Y Derecha Peso : 0,669 kg / 1.475 lb	
	<b>NS11044</b> BUJES DELANTERO	Chasis (Delantero / Trasero) : Delantero Posicion : Izquierda Y Derecha Peso : 0,21 kg / 0.463 lb	

**M37**
**2011 - 2013**

Imagen	Clave del Producto y Descripción	Detalles	OEM
	<b>NS4074A</b> TORNILLO ESTABILIZADOR TRASERO DERECHA	Peso : 0,365 kg / 0.805 lb Tipo de Material : Metal Longitud : 218 mm / 8.58 inch	54618-1MA0B
	<b>NS4075A</b> TORNILLO ESTABILIZADOR TRASERO IZQUIERDO	Peso : 0,365 kg / 0.805 lb Tipo de Material : Metal Longitud : 218 mm / 8.58 inch	54668-1MA0B





**M56**
**2011 - 2013**

Imagen	Clave del Producto y Descripción	Detalles	OEM
	<b>NS4074A</b> TORNILLO ESTABILIZADOR TRASERO DERECHA	Peso : 0,365 kg / 0.805 lb Tipo de Material : Metal Longitud : 218 mm / 8.58 inch	54618-1MA0B
	<b>NS4075A</b> TORNILLO ESTABILIZADOR TRASERO IZQUIERDO	Peso : 0,365 kg / 0.805 lb Tipo de Material : Metal Longitud : 218 mm / 8.58 inch	54668-1MA0B

**Q40**
**2015 -**

Imagen	Clave del Producto y Descripción	Detalles	OEM
	<b>NS4070</b> TORNILLO ESTABILIZADOR FRONTAL DERECHO	Peso : 0,53 kg / 1.168 lb Tipo de Material : Metal Longitud : 110 mm / 4.33 inch Diametro de Cuerda del Perno : M14X1,5 / M12X1,25	54618-JK01A, 54618-JK02B 54618-JK02D, 54618-JK03A 54618JK03B, 54618-JK03B
	<b>NS4071</b> TORNILLO ESTABILIZADOR FRONTAL IZQUIERDO	Peso : 0,53 kg / 1.168 lb Tipo de Material : Metal Longitud : 110 mm / 4.33 inch Diametro de Cuerda del Perno : M14X1,5 / M12X1,25	54618JK01A, 54668-JK01A 54668-JK02D, 54668-JK03A 54668-JK03B

\* Nombres de los vehículos, marcas, modelos, símbolos y logos, número OE y otros números de terceros en el sitio web y catálogo solo son con fines de referencia.

Q50		J50		2014 - 2018	
Imagen	Clave del Producto y Descripción	Detalles		OEM	
	<b>NS4070</b> TORNILLO ESTABILIZADOR FRONTAL DERECHO	Peso : 0,53 kg / 1.168 lb Tipo de Material : Metal Longitud : 110 mm / 4.33 inch Diámetro de Cuerda del Perno : M14X1,5 / M12X1,25		54618-JK01A, 54618-JK02B 54618-JK02D, 54618-JK03A 54618JK03B, 54618-JK03B	
	<b>NS4071</b> TORNILLO ESTABILIZADOR FRONTAL IZQUIERDO	Peso : 0,53 kg / 1.168 lb Tipo de Material : Metal Longitud : 110 mm / 4.33 inch Diámetro de Cuerda del Perno : M14X1,5 / M12X1,25		54618JK01A, 54668-JK01A 54668-JK02D, 54668-JK03A 54668-JK03B	
	<b>NS4074A</b> TORNILLO ESTABILIZADOR TRASERO DERECHA	Peso : 0,365 kg / 0.805 lb Tipo de Material : Metal Longitud : 218 mm / 8.58 inch		54618-1MA0B	
	<b>NS4075A</b> TORNILLO ESTABILIZADOR TRASERO IZQUIERDO	Peso : 0,365 kg / 0.805 lb Tipo de Material : Metal Longitud : 218 mm / 8.58 inch		54668-1MA0B	

Q70		2014 -			
Imagen	Clave del Producto y Descripción	Detalles		OEM	
	<b>NS4070</b> TORNILLO ESTABILIZADOR FRONTAL DERECHO	Peso : 0,53 kg / 1.168 lb Tipo de Material : Metal Longitud : 110 mm / 4.33 inch Diámetro de Cuerda del Perno : M14X1,5 / M12X1,25		54618-JK01A, 54618-JK02B 54618-JK02D, 54618-JK03A 54618JK03B, 54618-JK03B	
	<b>NS4071</b> TORNILLO ESTABILIZADOR FRONTAL IZQUIERDO	Peso : 0,53 kg / 1.168 lb Tipo de Material : Metal Longitud : 110 mm / 4.33 inch Diámetro de Cuerda del Perno : M14X1,5 / M12X1,25		54618JK01A, 54668-JK01A 54668-JK02D, 54668-JK03A 54668-JK03B	
	<b>NS4074A</b> TORNILLO ESTABILIZADOR TRASERO DERECHA	Peso : 0,365 kg / 0.805 lb Tipo de Material : Metal Longitud : 218 mm / 8.58 inch		54618-1MA0B	
	<b>NS4075A</b> TORNILLO ESTABILIZADOR TRASERO IZQUIERDO	Peso : 0,365 kg / 0.805 lb Tipo de Material : Metal Longitud : 218 mm / 8.58 inch		54668-1MA0B	

QX4		1997 - 2004			
Imagen	Clave del Producto y Descripción	Detalles		OEM	
	<b>NS11018</b> BUJES DELANTERO	Chasis (Delantero / Trasero) : Delantero Posición : Izquierda Y Derecha Peso : 0.339 kg / 0.747 lb			

\* Nombres de los vehículos, marcas, modelos, símbolos y logos, número OE y otros números de terceros en el sitio web y catálogo solo son con fines de referencia.



**QX4**
**1997 - 2004**

Imagen	Clave del Producto y Descripción	Detalles	OEM
	<b>NS11020</b> BUJES CENTRAL	Posicion : Peso : 0.217 kg / 0.478 lb	

**QX50**
**2014 - 2018**

Imagen	Clave del Producto y Descripción	Detalles	OEM
	<b>NS4070</b> TORNILLO ESTABILIZADOR FRONTAL DERECHO	Peso : 0,53 kg / 1.168 lb Tipo de Material : Metal Longitud : 110 mm / 4.33 inch Diámetro de Cuerda del Perno : M14X1,5 / M12X1,25	54618-JK01A, 54618-JK02B 54618-JK02D, 54618-JK03A 54618JK03B, 54618-JK03B
	<b>NS4071</b> TORNILLO ESTABILIZADOR FRONTAL IZQUIERDO	Peso : 0,53 kg / 1.168 lb Tipo de Material : Metal Longitud : 110 mm / 4.33 inch Diámetro de Cuerda del Perno : M14X1,5 / M12X1,25	54618JK01A, 54668-JK01A 54668-JK02D, 54668-JK03A 54668-JK03B

**QX56**
**2004 - 2010**

Imagen	Clave del Producto y Descripción	Detalles	OEM
	<b>NS2064</b> TERMINAL EXTERIOR FRONTAL DERECHO	Peso : 0,87 kg / 1.918 lb Longitud : 207 mm / 8.15 inch Tamaño de la Rosca : M16X1,5 Diámetro de Cuerda del Perno : M14X1,5 Diámetro del Cono del Perno : Ø14,8	486407S025, 48640-7S025
	<b>NS2065</b> TERMINAL EXTERIOR FRONTAL IZQUIERDO	Peso : 0,87 kg / 1.918 lb Longitud : 207 mm / 8.15 inch Tamaño de la Rosca : M16X1,5 Diámetro de Cuerda del Perno : M14X1,5 Diámetro del Cono del Perno : Ø14,8	485207S025, 48520-7S025

**QX56**
**2005 -**

Imagen	Clave del Producto y Descripción	Detalles	OEM
	<b>NS1040</b> RÓTULA	Diámetro del Cuerpo de la Rotu : Ø51,3	551A1-7S001

**QX56**
**2010 - 2013**

Imagen	Clave del Producto y Descripción	Detalles	OEM
	<b>NS2064</b> TERMINAL EXTERIOR FRONTAL DERECHO	Peso : 0,87 kg / 1.918 lb Longitud : 207 mm / 8.15 inch Tamaño de la Rosca : M16X1,5 Diámetro de Cuerda del Perno : M14X1,5 Diámetro del Cono del Perno : Ø14,8	486407S025, 48640-7S025

\* Nombres de los vehículos, marcas, modelos, símbolos y logos, número OE y otros números de terceros en el sitio web y catálogo solo son con fines de referencia.

**QX56**
**2010 - 2013**

Imagen	Clave del Producto y Descripción	Detalles	OEM
	<b>NS2065</b> TERMINAL EXTERIOR FRONTAL IZQUIERDO	Peso : 0,87 kg / 1.918 lb Longitud : 207 mm / 8.15 inch Tamaño de la Rosca : M16X1,5 Diámetro de Cuerda del Perno : M14X1,5 Diámetro del Cono del Perno : Ø14,8	485207S025, 48520-7S025

**QX60**
**L50**
**2014 - 2021**

Imagen	Clave del Producto y Descripción	Detalles	OEM
	<b>NS11043</b> BUJES	Posicion : Izquierda Y Derecha Peso : 0,669 kg / 1.475 lb	
	<b>NS11044</b> BUJES DELANTERO	Chasis (Delantero / Trasero) : Delantero Posicion : Izquierda Y Derecha Peso : 0,21 kg / 0.463 lb	







**RIW<sup>®</sup>**

**ISUZU**

**ASCENDER**
**2003 - 2008**

Imagen	Clave del Producto y Descripción	Detalles	OEM
	<b>CV1020</b> RÓTULA FRONTAL SUPERIOR	Peso : 0,164 kg / 0.362 lb	19133638, 22157320 8191336380, 8221573200
	<b>CV6045</b> HORQUILLAS FRONTAL DERECHO INFERIOR	Peso : 8.314 kg / 18.329 lb Tipo de Material : Chapa Metálica	1017073, 15091392 19133556, 25918965 8150913920, 8191335560 8259189650
	<b>CV6046</b> HORQUILLAS FRONTAL INFERIOR IZQUIERDO	Peso : 8.314 kg / 18.329 lb Tipo de Material : Chapa Metálica	1017072, 15091391 19133555, 25918964 8150913910, 8191335550 8259189640
	<b>CV11801</b> BUJES SUPERIOR	Posicion : Superior Peso : 0.306 kg / 0.675 lb	25786774, 25786775 8257867740, 8257867750

**D-MAX**
**2002 - 2012**

Imagen	Clave del Producto y Descripción	Detalles	OEM
	<b>CV1033</b> RÓTULA FRONTAL INFERIOR	Peso : 1,250 kg / 2.756 lb	8890402400, 89040240 89049240
	<b>CV6048</b> HORQUILLAS FRONTAL DERECHO INFERIOR	Peso : 7,584 kg / 16.720 lb Tipo de Material : Chapa Metálica	15104116, 8973650140 8980058320
	<b>CV6049</b> HORQUILLAS FRONTAL INFERIOR IZQUIERDO	Peso : 7,584 kg / 16.720 lb Tipo de Material : Chapa Metálica	15104115, 8980058330 8981621650
	<b>IS6001</b> HORQUILLAS FRONTAL DERECHO INFERIOR	Peso : 10,980 kg / 24.207 lb Tipo de Material : Chapa Metálica	8973650160, 8-97365016-0 8980058340, 8-98005834-0
	<b>IS6001J</b> HORQUILLAS FRONTAL DERECHO INFERIOR	Peso : 9,698 kg / 21.380 lb Tipo de Material : Chapa Metálica	8973650160, 8-97365016-0 8980058340, 8-98005834-0
	<b>IS6002</b> HORQUILLAS FRONTAL INFERIOR IZQUIERDO	Peso : 10,980 kg / 24.207 lb Tipo de Material : Chapa Metálica	8973650170, 8-97365017-0 8980058350, 8-98005835-0

\* Nombres de los vehículos, marcas, modelos, símbolos y logos, número OE y otros números de terceros en el sitio web y catálogo solo son con fines de referencia.

**D-MAX**
**I**
**2002 - 2012**

Imagen	Clave del Producto y Descripción	Detalles	OEM
	<b>IS6002J</b> HORQUILLAS FRONTAL INFERIOR IZQUIERDO	Peso : 9,698 kg / 21.380 lb Tipo de Material : Chapa Metálica	8973650170, 8-97365017-0 8980058350, 8-98005835-0
	<b>IS6003</b> HORQUILLAS FRONTAL SUPERIOR DERECHO	Peso : 3,852 kg / 8.492 lb Tipo de Material : Chapa Metálica	8973650120, 8-97365012-0 8980058380, 8-98005838-0
	<b>IS6003J</b> HORQUILLAS FRONTAL SUPERIOR DERECHO	Peso : 3,186 kg / 7.024 lb Tipo de Material : Chapa Metálica	8973650120, 8-97365012-0 8980058380, 8-98005838-0
	<b>IS6004</b> HORQUILLAS FRONTAL SUPERIOR IZQUIERDO	Peso : 3,852 kg / 8.492 lb Tipo de Material : Chapa Metálica	8973650130, 8-97365013-0 8980058390, 8-98005839-0
	<b>IS6004J</b> HORQUILLAS FRONTAL SUPERIOR IZQUIERDO	Peso : 3,186 kg / 7.024 lb Tipo de Material : Chapa Metálica	8973650130, 8-97365013-0 8980058390, 8-98005839-0

**D-MAX**
**II**
**2012 -**

Imagen	Clave del Producto y Descripción	Detalles	OEM
	<b>CV1033</b> RÓTULA FRONTAL INFERIOR	Peso : 1,250 kg / 2.756 lb	8890402400, 89040240 89049240
	<b>CV6048</b> HORQUILLAS FRONTAL DERECHO INFERIOR	Peso : 7,584 kg / 16.720 lb Tipo de Material : Chapa Metálica	15104116, 8973650140 8980058320
	<b>CV6049</b> HORQUILLAS FRONTAL INFERIOR IZQUIERDO	Peso : 7,584 kg / 16.720 lb Tipo de Material : Chapa Metálica	15104115, 8980058330 8981621650
	<b>IS6003</b> HORQUILLAS FRONTAL SUPERIOR DERECHO	Peso : 3,852 kg / 8.492 lb Tipo de Material : Chapa Metálica	8973650120, 8-97365012-0 8980058380, 8-98005838-0
	<b>IS6003J</b> HORQUILLAS FRONTAL SUPERIOR DERECHO	Peso : 3,186 kg / 7.024 lb Tipo de Material : Chapa Metálica	8973650120, 8-97365012-0 8980058380, 8-98005838-0

\* Nombres de los vehículos, marcas, modelos, símbolos y logos, número OE y otros números de terceros en el sitio web y catálogo solo son con fines de referencia.







**D-MAX**
**II**
**2012 -**

Imagen	Clave del Producto y Descripción	Detalles	OEM
	<b>IS6004</b> HORQUILLAS FRONTAL SUPERIOR IZQUIERDO	Peso : 3,852 kg / 8.492 lb Tipo de Material : Chapa Metálica	8973650130, 8-97365013-0 8980058390, 8-98005839-0
	<b>IS6004J</b> HORQUILLAS FRONTAL SUPERIOR IZQUIERDO	Peso : 3,186 kg / 7.024 lb Tipo de Material : Chapa Metálica	8973650130, 8-97365013-0 8980058390, 8-98005839-0

**ELF**
**N8**
**2003 -**

Imagen	Clave del Producto y Descripción	Detalles	OEM
	<b>IS12001</b> SOPORTE	Posicion : Izquierda Y Derecha Nota : ŞANZUMAN TAKOZU	8941119030, 8941119031 8970392770

**HOMBRE**
**1996 - 2000**









Imagen	Clave del Producto y Descripción	Detalles	OEM
	<b>CV1019</b> RÓTULA FRONTAL SUPERIOR	Peso : 0,476 kg / 1.049 lb	17980952, 19133669 8179809520, 8191336690 K5320
	<b>CV1026</b> RÓTULA FRONTAL INFERIOR	Peso : 0,683 kg / 1.506 lb	17980954, 22156908 8221569080, 8889674250 88967425
	<b>CV1030</b> RÓTULA FRONTAL SUPERIOR	Peso : 0,558 kg / 1.230 lb	14039014, 335878 338388, 3986009 6258152, 8097671120 8889113870, 88911387 9762023, 9763761
	<b>CV2049</b> TERMINAL EXTERIOR FRONTAL INTERIOR	Peso : 0,496 kg / 1.093 lb Longitud : 118 mm / 4.65 inch	12471301, 31026500 8124713010
	<b>CV2054</b> TERMINAL EXTERIOR FRONTAL EXTERIOR	Peso : 0,548 kg / 1.208 lb Longitud : 213 mm / 8.39 inch Tamaño de la Rosca : M17X1,5 Diámetro de Cuerda del Perno : 7/16" 20 UNF Diámetro del Cono del Perno : Ø11,35	26054936, 8260549360
	<b>CV4044</b> TORNILLO ESTABILIZADOR DELANTERO	Peso : 0,306 kg / 0.675 lb Longitud : 213 mm / 8.39 inch	1388363, 1391880 1396047, 15684217 15991383, 3630762 3787879, 8159913830 E3AZ5A486A

\* Nombres de los vehículos, marcas, modelos, símbolos y logos, número OE y otros números de terceros en el sitio web y catálogo solo son con fines de referencia.

**HOMBRE**
**1996 - 2000**

Imagen	Clave del Producto y Descripción	Detalles	OEM
	<b>CV4045</b> TORNILLO ESTABILIZADOR DELANTERO	Peso : 0,178 kg / 0.392 lb Longitud : 120 mm / 4.72 inch	15996719, 22645963 22650740, 22657717 22657718, 22710259 54618-8B501, 8150245110 8159967190

**KB SERIES**
**2002 - 2008**

Imagen	Clave del Producto y Descripción	Detalles	OEM
	<b>IS6001</b> HORQUILLAS FRONTAL DERECHO INFERIOR	Peso : 10,980 kg / 24.207 lb Tipo de Material : Chapa Metálica	8973650160, 8-97365016-0 8980058340, 8-98005834-0
	<b>IS6001J</b> HORQUILLAS FRONTAL DERECHO INFERIOR	Peso : 9,698 kg / 21.380 lb Tipo de Material : Chapa Metálica	8973650160, 8-97365016-0 8980058340, 8-98005834-0
	<b>IS6002</b> HORQUILLAS FRONTAL INFERIOR IZQUIERDO	Peso : 10,980 kg / 24.207 lb Tipo de Material : Chapa Metálica	8973650170, 8-97365017-0 8980058350, 8-98005835-0
	<b>IS6002J</b> HORQUILLAS FRONTAL INFERIOR IZQUIERDO	Peso : 9,698 kg / 21.380 lb Tipo de Material : Chapa Metálica	8973650170, 8-97365017-0 8980058350, 8-98005835-0
	<b>IS6003</b> HORQUILLAS FRONTAL SUPERIOR DERECHO	Peso : 3,852 kg / 8.492 lb Tipo de Material : Chapa Metálica	8973650120, 8-97365012-0 8980058380, 8-98005838-0
	<b>IS6003J</b> HORQUILLAS FRONTAL SUPERIOR DERECHO	Peso : 3,186 kg / 7.024 lb Tipo de Material : Chapa Metálica	8973650120, 8-97365012-0 8980058380, 8-98005838-0
	<b>IS6004</b> HORQUILLAS FRONTAL SUPERIOR IZQUIERDO	Peso : 3,852 kg / 8.492 lb Tipo de Material : Chapa Metálica	8973650130, 8-97365013-0 8980058390, 8-98005839-0
	<b>IS6004J</b> HORQUILLAS FRONTAL SUPERIOR IZQUIERDO	Peso : 3,186 kg / 7.024 lb Tipo de Material : Chapa Metálica	8973650130, 8-97365013-0 8980058390, 8-98005839-0

\* Nombres de los vehículos, marcas, modelos, símbolos y logos, número OE y otros números de terceros en el sitio web y catálogo solo son con fines de referencia.

**KB SERIES**
**2009 -**

Imagen	Clave del Producto y Descripción	Detalles	OEM
	<b>IS6003</b> HORQUILLAS FRONTAL SUPERIOR DERECHO	Peso : 3,852 kg / 8.492 lb Tipo de Material : Chapa Metálica	8973650120, 8-97365012-0 8980058380, 8-98005838-0
	<b>IS6003J</b> HORQUILLAS FRONTAL SUPERIOR DERECHO	Peso : 3,186 kg / 7.024 lb Tipo de Material : Chapa Metálica	8973650120, 8-97365012-0 8980058380, 8-98005838-0
	<b>IS6004</b> HORQUILLAS FRONTAL SUPERIOR IZQUIERDO	Peso : 3,852 kg / 8.492 lb Tipo de Material : Chapa Metálica	8973650130, 8-97365013-0 8980058390, 8-98005839-0
	<b>IS6004J</b> HORQUILLAS FRONTAL SUPERIOR IZQUIERDO	Peso : 3,186 kg / 7.024 lb Tipo de Material : Chapa Metálica	8973650130, 8-97365013-0 8980058390, 8-98005839-0

**NPR 66**
**2003 -**





Imagen	Clave del Producto y Descripción	Detalles	OEM
	<b>IS12001</b> SOPORTE	Posicion : Izquierda Y Derecha Nota : ŞANZUMAN TAKOZU	8941119030, 8941119031 8970392770



**RIW<sup>®</sup>**

**IVECO**

**DAILY**
**III**
**1999 - 2006**

Imagen	Clave del Producto y Descripción	Detalles	OEM
	<b>IV4003</b> TORNILLO ESTABILIZADOR TRASERA	Peso : 0,290 kg / 0.639 lb Longitud : 100 mm / 3.94 inch	500336364
	<b>IV4005</b> TORNILLO ESTABILIZADOR TRASERA	Peso : 0,35 kg / 0.772 lb Tipo de Material : Metal Longitud : 130 mm / 5.12 inch Nota : BOX COMBI - BODY - ESTATE	504092613
	<b>IV4006</b> TORNILLO ESTABILIZADOR DELANTERO	Peso : 0,288 kg / 0.635 lb Tipo de Material : Metal Longitud : 100 mm / 3.94 inch	500336363
	<b>IV4007</b> TORNILLO ESTABILIZADOR INFERIOR TRASERO	Peso : 0,366 kg / 0.807 lb Longitud : 280 mm / 11.02 inch Diámetro de Cuerda del Perno : M12X1,25	504092614

**DAILY**
**IV**
**2006 - 2011**

Imagen	Clave del Producto y Descripción	Detalles	OEM
	<b>IV4004</b> TORNILLO ESTABILIZADOR TRASERA	Peso : 0,33 kg / 0.728 lb Tipo de Material : Metal Longitud : 130 mm / 5.12 inch	504092615
	<b>IV4005</b> TORNILLO ESTABILIZADOR TRASERA	Peso : 0,35 kg / 0.772 lb Tipo de Material : Metal Longitud : 130 mm / 5.12 inch Nota : BOX COMBI - BODY - ESTATE	504092613

**RIW<sup>®</sup>**

**JAGUAR**





**F-PACE X761 2015 -**

Imagen	Clave del Producto y Descripción	Detalles	OEM
	<b>JG2003</b> TERMINAL EXTERIOR DELANTERO	Peso : 0,990 kg / 2.183 lb Longitud : 193,5 mm / 7.62 inch	T4A12525, T4A28746
	<b>JG4006</b> TORNILLO ESTABILIZADOR DELANTERO	Peso : 0,33 kg / 0.728 lb Longitud : 186 mm / 7.32 inch	HK83-3C255-A, LR090522 T4A8238
	<b>JG4008</b> TORNILLO ESTABILIZADOR TRASERA	Peso : 0,390 kg / 0.860 lb Tipo de Material : Metal Longitud : 220 mm / 8.66 inch Diametro de Cuerda del Perno : M12X1,75	HK83-5D498-A, LR090549 T4A2038

**F-TYPE X152 2013 -**

Imagen	Clave del Producto y Descripción	Detalles	OEM
	<b>JG4009</b> TORNILLO ESTABILIZADOR DELANTERO	Peso : 0,270 kg / 0.595 lb Longitud : 146 mm / 5.75 inch Diametro de Cuerda del Perno : M12X1,5 Nota : CHASSIS NO: FROM M45255 -	C2C10793, C2C18573 C2C39468, C2D24220

**S-TYPE X200 1999 - 2008**

Imagen	Clave del Producto y Descripción	Detalles	OEM
	<b>JG4004</b> TORNILLO ESTABILIZADOR TRASERA	Peso : 1.102 kg / 2.429 lb Longitud : 522 mm / 20.55 inch	02XR825750, XR825750
	<b>JG4009</b> TORNILLO ESTABILIZADOR DELANTERO	Peso : 0,270 kg / 0.595 lb Longitud : 146 mm / 5.75 inch Diametro de Cuerda del Perno : M12X1,5 Nota : CHASSIS NO: FROM M45255 -	C2C10793, C2C18573 C2C39468, C2D24220
	<b>JG6003</b> HORQUILLAS FRONTAL INFERIOR	Peso : 2,150 kg / 4.740 lb Tipo de Material : Aluminio	C2C13829, C2C15324 C2C20618, C2C26261 C2C26835, C2C36868 C2C39683, C2C6500 C2Z10052, XR845712
	<b>JG11001</b> BUJES FRONTAL INFERIOR CENTRAL	Chasis (Delantero / Trasero) : Delantero Posicion : Peso : 0.85 kg / 1.874 lb	C2C13829-P, C2C15324-P C2C20618-P, C2C26261-P C2C26835-P, C2C36868-P C2C39683-P, C2C6500-P C2Z10052-P, XR845712-P



**XE X760 2015 -**

Imagen	Clave del Producto y Descripción	Detalles	OEM
	<b>JG4009</b> TORNILLO ESTABILIZADOR DELANTERO	Peso : 0,270 kg / 0.595 lb Longitud : 146 mm / 5.75 inch Diámetro de Cuerda del Perno : M12X1,5 Nota : CHASSIS NO: FROM M45255 -	C2C10793, C2C18573 C2C39468, C2D24220

**XF X250 2008 - 2015**

Imagen	Clave del Producto y Descripción	Detalles	OEM
	<b>JG2011</b> TERMINAL EXTERIOR FRONTAL DERECHO	Peso : 1,034 kg / 2.280 lb	C2D47152, C2Z5517
	<b>JG2012</b> TERMINAL EXTERIOR FRONTAL IZQUIERDO	Peso : 1,034 kg / 2.280 lb	C2D47154, C2Z5518
	<b>JG4009</b> TORNILLO ESTABILIZADOR DELANTERO	Peso : 0,270 kg / 0.595 lb Longitud : 146 mm / 5.75 inch Diámetro de Cuerda del Perno : M12X1,5 Nota : CHASSIS NO: FROM M45255 -	C2C10793, C2C18573 C2C39468, C2D24220
	<b>JG6003</b> HORQUILLAS FRONTAL INFERIOR	Peso : 2,150 kg / 4.740 lb Tipo de Material : Aluminio	C2C13829, C2C15324 C2C20618, C2C26261 C2C26835, C2C36868 C2C39683, C2C6500 C2Z10052, XR845712
	<b>JG11001</b> BUJES FRONTAL INFERIOR CENTRAL	Chasis (Delantero / Trasero) : Delantero Posicion : Peso : 0.85 kg / 1.874 lb	C2C13829-P, C2C15324-P C2C20618-P, C2C26261-P C2C26835-P, C2C36868-P C2C39683-P, C2C6500-P C2Z10052-P, XR845712-P

**XJ X308 1997 - 2003**

Imagen	Clave del Producto y Descripción	Detalles	OEM
	<b>JG6001</b> HORQUILLAS FRONTAL DERECHO INFERIOR	Peso : 2.27 kg / 5.004 lb Tipo de Material : Acero Forjado	JLM21302
	<b>JG6002</b> HORQUILLAS FRONTAL INFERIOR IZQUIERDO	Peso : 2.27 kg / 5.004 lb Tipo de Material : Acero Forjado	JLM21303
	<b>JG11001</b> BUJES FRONTAL INFERIOR CENTRAL	Chasis (Delantero / Trasero) : Delantero Posicion : Peso : 0.85 kg / 1.874 lb	C2C13829-P, C2C15324-P C2C20618-P, C2C26261-P C2C26835-P, C2C36868-P C2C39683-P, C2C6500-P C2Z10052-P, XR845712-P

\* Nombres de los vehículos, marcas, modelos, símbolos y logos, número OE y otros números de terceros en el sitio web y catálogo solo son con fines de referencia.

**XJ X308 1997 - 2003**

Imagen	Clave del Producto y Descripción	Detalles	OEM
	<b>JG11002</b> BUJES FRONTAL SUPERIOR	Chasis (Delantero / Trasero) : Delantero Posicion : Peso : 0,070 kg / 0.154 lb	

**XJ X350 2003 - 2009**

Imagen	Clave del Producto y Descripción	Detalles	OEM
	<b>JG4009</b> TORNILLO ESTABILIZADOR DELANTERO	Peso : 0,270 kg / 0.595 lb Longitud : 146 mm / 5.75 inch Diametro de Cuerda del Perno : M12X1,5 Nota : CHASSIS NO: FROM M45255 -	C2C10793, C2C18573 C2C39468, C2D24220
	<b>JG6003</b> HORQUILLAS FRONTAL INFERIOR	Peso : 2,150 kg / 4.740 lb Tipo de Material : Aluminio	C2C13829, C2C15324 C2C20618, C2C26261 C2C26835, C2C36868 C2C39683, C2C6500 C2Z10052, XR845712
	<b>JG11001</b> BUJES FRONTAL INFERIOR CENTRAL	Chasis (Delantero / Trasero) : Delantero Posicion : Peso : 0.85 kg / 1.874 lb	C2C13829-P, C2C15324-P C2C20618-P, C2C26261-P C2C26835-P, C2C36868-P C2C39683-P, C2C6500-P C2Z10052-P, XR845712-P

**XJ X351 2010 - 2019**

Imagen	Clave del Producto y Descripción	Detalles	OEM
	<b>JG4009</b> TORNILLO ESTABILIZADOR DELANTERO	Peso : 0,270 kg / 0.595 lb Longitud : 146 mm / 5.75 inch Diametro de Cuerda del Perno : M12X1,5 Nota : CHASSIS NO: FROM M45255 -	C2C10793, C2C18573 C2C39468, C2D24220

**XJ8 1997 - 2003**

Imagen	Clave del Producto y Descripción	Detalles	OEM
	<b>JG6001</b> HORQUILLAS FRONTAL DERECHO INFERIOR	Peso : 2.27 kg / 5.004 lb Tipo de Material : Acero Forjado	JLM21302
	<b>JG6002</b> HORQUILLAS FRONTAL INFERIOR IZQUIERDO	Peso : 2.27 kg / 5.004 lb Tipo de Material : Acero Forjado	JLM21303
	<b>JG11001</b> BUJES FRONTAL INFERIOR CENTRAL	Chasis (Delantero / Trasero) : Delantero Posicion : Peso : 0.85 kg / 1.874 lb	C2C13829-P, C2C15324-P C2C20618-P, C2C26261-P C2C26835-P, C2C36868-P C2C39683-P, C2C6500-P C2Z10052-P, XR845712-P

\* Nombres de los vehículos, marcas, modelos, símbolos y logos, número OE y otros números de terceros en el sitio web y catálogo solo son con fines de referencia.

**XK X150 2007 - 2014**

Imagen	Clave del Producto y Descripción	Detalles	OEM
	<b>JG2011</b> TERMINAL EXTERIOR FRONTAL DERECHO	Peso : 1,034 kg / 2.280 lb	C2D47152, C2Z5517
	<b>JG2012</b> TERMINAL EXTERIOR FRONTAL IZQUIERDO	Peso : 1,034 kg / 2.280 lb	C2D47154, C2Z5518
	<b>JG4009</b> TORNILLO ESTABILIZADOR DELANTERO	Peso : 0,270 kg / 0.595 lb Longitud : 146 mm / 5.75 inch Diámetro de Cuerda del Perno : M12X1,5 Nota : CHASSIS NO: FROM M45255 -	C2C10793, C2C18573 C2C39468, C2D24220

**X-TYPE X400 2001 - 2009**

Imagen	Clave del Producto y Descripción	Detalles	OEM
	<b>JG1006</b> RÓTULA TRASERA	Peso : 0,302 kg / 0.666 lb	C2S550863 *, C2S550863-P PART OF C2S550863
	<b>JG4007</b> TORNILLO ESTABILIZADOR TRASERA	Peso : 0,315 kg / 0.694 lb Longitud : 57,5 mm / 2.26 inch	C2S24698, C2S40709 C2S45009, C2S4585
	<b>JG9001</b> HORQUILLAS INFERIOR TRASERO	Peso : 0,840 kg / 1.852 lb Tipo de Material : Chapa Metálica	C2S19669, C2S39585 C2S46370, C2S50863

**RIW<sup>®</sup>**

**JEEP**



**CHEROKEE KJ 2001 - 2008**

Imagen	Clave del Producto y Descripción	Detalles	OEM
	<b>JP6007</b> HORQUILLAS FRONTAL DERECHO INFERIOR	Peso : 12 kg / 26.455 lb Tipo de Material : Döküm Çelik	52088636AD, 52088636AE 52088636AF, 52088636AG
	<b>JP6008</b> HORQUILLAS FRONTAL INFERIOR IZQUIERDO	Peso : 12 kg / 26.455 lb Tipo de Material : Döküm Çelik	52088637AD, 52088637AE 52088637AF, 52088637AG





**CHEROKEE KK 2008 - 2013**

Imagen	Clave del Producto y Descripción	Detalles	OEM
	<b>JP4004</b> TORNILLO ESTABILIZADOR DELANTERO	Peso : 0,480 kg / 1.058 lb Tipo de Material : Metal	52125295AC
	<b>JP6003</b> HORQUILLAS FRONTAL SUPERIOR DERECHO	Peso : 4,546 kg / 10.022 lb Tipo de Material : Acero Forjado	52125112AD, 52125112AE
	<b>JP6004</b> HORQUILLAS FRONTAL SUPERIOR IZQUIERDO	Peso : 4,546 kg / 10.022 lb Tipo de Material : Acero Forjado	52125113AD, 52125113AE

**CHEROKEE KL 2013 -**

Imagen	Clave del Producto y Descripción	Detalles	OEM
	<b>JP4017</b> TORNILLO ESTABILIZADOR DELANTERO	Peso : 0,490 kg / 1.080 lb Tipo de Material : Metal Longitud : 259 mm / 10.20 inch Diametro de Cuerda del Perno : M10X1,25	68224732AA, 68224732AB 68224732AC
	<b>JP4018</b> TORNILLO ESTABILIZADOR TRASERO DERECHA	Peso : 0,380 kg / 0.838 lb Tipo de Material : Metal Longitud : 123 mm / 4.84 inch Diametro de Cuerda del Perno : M10X1,25	68224850AA, 68224850AC 68224850AD, 68224850AE
	<b>JP4019</b> TORNILLO ESTABILIZADOR TRASERO IZQUIERDO	Peso : 0,380 kg / 0.838 lb Tipo de Material : Metal Longitud : 123 mm / 4.84 inch Diametro de Cuerda del Perno : M10X1,25	68224851AA, 68224851AD 68224851AE, 68224851AC

**COMMANDER**
**XK**
**2005 - 2010**

Imagen	Clave del Producto y Descripción	Detalles	OEM
	<b>JP1011</b> RÓTULA FRONTAL SUPERIOR	Peso : 0,4 kg / 0.882 lb	5135650AB, 52090 206AF* 52090 206AG*, 52090 206AH* 52090 206AI*, 52090206AF 52090206AG, 52090206AH
	<b>JP6009</b> HORQUILLAS FRONTAL DERECHO INFERIOR	Peso : 11 kg / 24.251 lb Tipo de Material : Döküm Çelik	52089980A, 52089980AD 52089980AF, 52089980AG 52089980AI
	<b>JP6010</b> HORQUILLAS FRONTAL INFERIOR IZQUIERDO	Peso : 11 kg / 24.251 lb Tipo de Material : Döküm Çelik	52089981A, 52089981AD 52089981AF, 52089981AG 52089981AI
	<b>JP6011</b> HORQUILLAS FRONTAL SUPERIOR	Peso : 2,730 kg / 6.019 lb Tipo de Material : Döküm Çelik	52090206AF, 52090206AH 52090206AI
	<b>JP11002</b> BUJES FRONTAL INFERIOR CENTRAL	Chasis (Delantero / Trasero) : Delantero Posicion : Peso : 0,474 kg / 1.045 lb	PART OF 52089980A, PART OF 52089980AD PART OF 52089980AF, PART OF 52089980AG PART OF 52089980AI, PART OF
	<b>JP11003</b> BUJES FRONTAL INFERIOR INTERIOR	Chasis (Delantero / Trasero) : Delantero Posicion : Peso : 0,518 kg / 1.142 lb	PART OF 52089980A, PART OF 52089980AD PART OF 52089980AF, PART OF 52089980AG PART OF 52089980AI, PART OF
	<b>JP11004</b> BUJES FRONTAL INFERIOR EXTERIOR	Chasis (Delantero / Trasero) : Delantero Posicion : Peso : 0,804 kg / 1.773 lb	PART OF 52089981A, PART OF 52089980A, PART OF 52089981AD, PART OF 52089981AF, PART OF 52089981AG, PART OF 52089980AG, PART OF 52089981AI, PART OF 52089980AI, PART OF
	<b>JP11801</b> BUJES FRONTAL INFERIOR	Chasis (Delantero / Trasero) : Delantero Posicion : Peso : 1.796 kg / 3.960 lb	52089980A, 52089980AD 52089980AF, 52089980AG 52089980AI, 52089981A 52089981AD, 52089981AF 52089981AG, 52089981AI

**COMPASS**
**MK49**
**2006 - 2016**

Imagen	Clave del Producto y Descripción	Detalles	OEM
	<b>JP4016</b> TORNILLO ESTABILIZADOR DELANTERO	Peso : 0,195 kg / 0.430 lb Longitud : 148,5 mm / 5.85 inch	4656351AA, 4762137 5151803AA, F1CZ5A486AA F5CZ5A486AB
	<b>JP11001</b> BUJES	Posicion : Izquierda Y Derecha Peso : 0,292 kg / 0.644 lb	5105 040AB*, 5105 040AB-P 5105 040AF*, 5105 040AF-P 5105 041AG*, 5105 041A-P 5105040AD*, 5105040AD-P 5105040AH*, 5105040AH-P

\* Nombres de los vehículos, marcas, modelos, símbolos y logos, número OE y otros números de terceros en el sitio web y catálogo solo son con fines de referencia.





**GRAND CHEROKEE I ZJ 1991 - 1999**

Imagen	Clave del Producto y Descripción	Detalles	OEM
	<b>JP9002</b> HORQUILLAS INFERIOR TRASERO	Peso : 1,070 kg / 2.359 lb Tipo de Material : Chapa Metálica	52037551, 52088520
	<b>JP14001</b> CUBRE POLVO DE JUNTA HOMOCINETICA FRONTAL EXTERIOR	Peso : 0.24 kg / 0.529 lb	05080516AA, 4796233 4796233AB, 5080516AA

**GRAND CHEROKEE II WJ, WG 1998 - 2005**

Imagen	Clave del Producto y Descripción	Detalles	OEM
	<b>JP5001</b> HORQUILLAS FRONTAL SUPERIOR	Peso : 1,744 kg / 3.845 lb Tipo de Material : Chapa Metálica	52088208, 52088208AC 52088208AD, 52088208AE
	<b>JP14001</b> CUBRE POLVO DE JUNTA HOMOCINETICA FRONTAL EXTERIOR	Peso : 0.24 kg / 0.529 lb	05080516AA, 4796233 4796233AB, 5080516AA

**GRAND CHEROKEE III WH, WK 2005 - 2010**

Imagen	Clave del Producto y Descripción	Detalles	OEM
	<b>JP1011</b> RÓTULA FRONTAL SUPERIOR	Peso : 0,4 kg / 0.882 lb	5135650AB, 52090 206AF* 52090 206AG*, 52090 206AH* 52090 206AI*, 52090206AF 52090206AG, 52090206AH
	<b>JP6009</b> HORQUILLAS FRONTAL DERECHO INFERIOR	Peso : 11 kg / 24.251 lb Tipo de Material : Döküm Çelik	52089980A, 52089980AD 52089980AF, 52089980AG 52089980AI
	<b>JP6010</b> HORQUILLAS FRONTAL INFERIOR IZQUIERDO	Peso : 11 kg / 24.251 lb Tipo de Material : Döküm Çelik	52089981A, 52089981AD 52089981AF, 52089981AG 52089981AI
	<b>JP6011</b> HORQUILLAS FRONTAL SUPERIOR	Peso : 2,730 kg / 6.019 lb Tipo de Material : Döküm Çelik	52090206AF, 52090206AH 52090206AI
	<b>JP11002</b> BUJES FRONTAL INFERIOR CENTRAL	Chasis (Delantero / Trasero) : Delantero Posicion : Peso : 0,474 kg / 1.045 lb	PART OF 52089980A, PART OF 52089980AD PART OF 52089980AF, PART OF 52089980AG PART OF 52089980AI, PART OF 52089981A PART OF 52089981AD, PART OF 52089981AF PART OF 52089981AG, PART OF 52089981AI

\* Nombres de los vehículos, marcas, modelos, símbolos y logos, número OE y otros números de terceros en el sitio web y catálogo solo son con fines de referencia.

**GRAND CHEROKEE**
**III WH, WK**
**2005 - 2010**







Imagen	Clave del Producto y Descripción	Detalles	OEM
	<b>JP11003</b> BUJES FRONTAL INFERIOR INTERIOR	Chasis (Delantero / Trasero) : Delantero Posicion : Peso : 0,518 kg / 1.142 lb	PART OF 52089980A, PART OF 52089980AD PART OF 52089980AF, PART OF 52089980AG PART OF 52089980AI, PART OF 52089981A
	<b>JP11004</b> BUJES FRONTAL INFERIOR EXTERIOR	Chasis (Delantero / Trasero) : Delantero Posicion : Peso : 0,804 kg / 1.773 lb	PART OF 52089980A, PART OF 52089981AD, PART OF 52089980AD, PART OF 52089981AF, PART OF 52089980AF, PART OF 52089981AG, PART OF 52089981AG, PART OF 52089981AI, PART OF 52089980AI, PART OF
	<b>JP11801</b> BUJES FRONTAL INFERIOR	Chasis (Delantero / Trasero) : Delantero Posicion : Peso : 1.796 kg / 3.960 lb	52089980A, 52089980AD 52089980AF, 52089980AG 52089980AI, 52089981A 52089981AD, 52089981AF 52089981AG, 52089981AI

**GRAND CHEROKEE**
**IV WK, WK2**
**2011 - 2013**

Imagen	Clave del Producto y Descripción	Detalles	OEM
	<b>DO1002</b> RÓTULA FRONTAL INFERIOR	Peso : 0,65 kg / 1.433 lb Medida de Cono : Ø18 Diámetro de Cuerda del Perno : M16X1,5 Diámetro del Cuerpo de la Rotu : Ø44,5	68069648AB, 68282728AB 68282729AB, 68291038AB 68291039AB, 68298603AB
	<b>DO1004</b> RÓTULA FRONTAL SUPERIOR	Peso : 0,42 kg / 0.926 lb	68217808AA, 68217809AA
	<b>DO2011</b> TERMINAL EXTERIOR FRONTAL DERECHO	Peso : 1,1 kg / 2.425 lb Longitud : 230 mm / 9.06 inch Tamaño de la Rosca : M18X1,5 Diámetro de Cuerda del Perno : M14X1,5 Diámetro del Cono del Perno : Ø14,90	68069646AA, 68069646AB
	<b>DO2012</b> TERMINAL EXTERIOR FRONTAL IZQUIERDO	Peso : 1,1 kg / 2.425 lb Longitud : 230 mm / 9.06 inch Tamaño de la Rosca : M18X1,5 Diámetro de Cuerda del Perno : M14X1,5 Diámetro del Cono del Perno : Ø14,90	68069647AA, 68069647AB
	<b>DO6009</b> HORQUILLAS FRONTAL SUPERIOR DERECHO	Peso : 2,34 kg / 5.159 lb Tipo de Material : Chapa Metálica	68046196AE, 68046196AF 68046196AG, 68046196AI 68217808AA, 68217808AB
	<b>DO6010</b> HORQUILLAS FRONTAL SUPERIOR IZQUIERDO	Peso : 2,34 kg / 5.159 lb Tipo de Material : Chapa Metálica	68046195AE, 68046195AF 68046195AG, 68046195AI 68217809AA, 68217809AB
	<b>JP9003</b> HORQUILLAS TRASERO INFERIOR DERECHO	Peso : 0,980 kg / 2.161 lb Tipo de Material : Chapa Metálica	52124821AC, 68253181AA

\* Nombres de los vehículos, marcas, modelos, símbolos y logos, número OE y otros números de terceros en el sitio web y catálogo solo son con fines de referencia.

**GRAND CHEROKEE IV WK, WK2 2011 - 2013**

Imagen	Clave del Producto y Descripción	Detalles	OEM
	<b>JP9004</b> HORQUILLAS TRASERO INFERIOR IZQUIERDO	Peso : 0,980 kg / 2.161 lb Tipo de Material : Chapa Metálica	52124820AC, 68253180AA
	<b>DO11005</b> BUJES FRONTAL DERECHO INFERIOR	Chasis (Delantero / Trasero) : Delantero Posicion : Inferior Derecha Otro Lado del Artículo : DO11006 Peso : 0,684 kg / 1.508 lb	5168158AA*
	<b>DO11006</b> BUJES FRONTAL INFERIOR IZQUIERDO	Chasis (Delantero / Trasero) : Delantero Posicion : Inferior Izquierda Otro Lado del Artículo : DO11005 Peso : 0,684 kg / 1.508 lb	5168159AA*
	<b>DO11008</b> BUJES FRONTAL INFERIOR CENTRAL	Chasis (Delantero / Trasero) : Delantero Posicion : Peso : 0,234 kg / 0.516 lb	5168158AA*, 5168158AA-P 5168159AA*, 5168159AA-P part of 5168158AA, part of 5168159AA
	<b>ME11094</b> BUJES FRONTAL INFERIOR INTERIOR	Chasis (Delantero / Trasero) : Delantero Posicion : Peso : 0,334 kg / 0.736 lb	1643303407*, 1643303407-P 1643303507*, 1643303507-P
	<b>ME11097</b> BUJES TRASERA	Chasis (Delantero / Trasero) : Trasera Posicion : Izquierda Y Derecha Peso : 0,063 kg / 0.139 lb	1643520265, 1663500053

**GRAND CHEROKEE IV WK, WK2 1ST FACELIFT 2014 - 2017**

Imagen	Clave del Producto y Descripción	Detalles	OEM
	<b>DO1002</b> RÓTULA FRONTAL INFERIOR	Peso : 0,65 kg / 1.433 lb Medida de Cono : Ø18 Diámetro de Cuerda del Perno : M16X1,5 Diámetro del Cuerpo de la Rotu : Ø44,5	68069648AB, 68282728AB 68282729AB, 68291038AB 68291039AB, 68298603AB
	<b>DO1004</b> RÓTULA FRONTAL SUPERIOR	Peso : 0,42 kg / 0.926 lb	68217808AA, 68217809AA
	<b>DO2011</b> TERMINAL EXTERIOR FRONTAL DERECHO	Peso : 1,1 kg / 2.425 lb Longitud : 230 mm / 9.06 inch Tamaño de la Rosca : M18X1,5 Diámetro de Cuerda del Perno : M14X1,5 Diámetro del Cono del Perno : Ø14,90	68069646AA, 68069646AB
	<b>DO2012</b> TERMINAL EXTERIOR FRONTAL IZQUIERDO	Peso : 1,1 kg / 2.425 lb Longitud : 230 mm / 9.06 inch Tamaño de la Rosca : M18X1,5 Diámetro de Cuerda del Perno : M14X1,5 Diámetro del Cono del Perno : Ø14,90	68069647AA, 68069647AB

\* Nombres de los vehículos, marcas, modelos, símbolos y logos, número OE y otros números de terceros en el sitio web y catálogo solo son con fines de referencia.

**GRAND CHEROKEE**
**IV WK, WK2 1ST FACELIFT**
**2014 - 2017**

Imagen	Clave del Producto y Descripción	Detalles	OEM
	<b>DO6009</b> HORQUILLAS FRONTAL SUPERIOR DERECHO	Peso : 2,34 kg / 5.159 lb Tipo de Material : Chapa Metálica	68046196AE, 68046196AF 68046196AG, 68046196AI 68217808AA, 68217808AB
	<b>DO6010</b> HORQUILLAS FRONTAL SUPERIOR IZQUIERDO	Peso : 2,34 kg / 5.159 lb Tipo de Material : Chapa Metálica	68046195AE, 68046195AF 68046195AG, 68046195AI 68217809AA, 68217809AB
	<b>JP9003</b> HORQUILLAS TRASERO INFERIOR DERECHO	Peso : 0,980 kg / 2.161 lb Tipo de Material : Chapa Metálica	52124821AC, 68253181AA
	<b>JP9004</b> HORQUILLAS TRASERO INFERIOR IZQUIERDO	Peso : 0,980 kg / 2.161 lb Tipo de Material : Chapa Metálica	52124820AC, 68253180AA
	<b>DO11005</b> BUJES FRONTAL DERECHO INFERIOR	Chasis (Delantero / Trasero) : Delantero Posicion : Inferior Derecha Otro Lado del Artículo : DO11006 Peso : 0,684 kg / 1.508 lb	5168158AA*
	<b>DO11006</b> BUJES FRONTAL INFERIOR IZQUIERDO	Chasis (Delantero / Trasero) : Delantero Posicion : Inferior Izquierda Otro Lado del Artículo : DO11005 Peso : 0,684 kg / 1.508 lb	5168159AA*
	<b>DO11008</b> BUJES FRONTAL INFERIOR CENTRAL	Chasis (Delantero / Trasero) : Delantero Posicion : Peso : 0,234 kg / 0.516 lb	5168158AA*, 5168158AA-P 5168159AA*, 5168159AA-P part of 5168158AA, part of 5168159AA
	<b>ME11094</b> BUJES FRONTAL INFERIOR INTERIOR	Chasis (Delantero / Trasero) : Delantero Posicion : Peso : 0,334 kg / 0.736 lb	1643303407*, 1643303407-P 1643303507*, 1643303507-P
	<b>ME11097</b> BUJES TRASERA	Chasis (Delantero / Trasero) : Trasera Posicion : Izquierda Y Derecha Peso : 0,063 kg / 0.139 lb	1643520265, 1663500053

**GRAND CHEROKEE**
**IV WK, WK2 2ND FACELIFT**
**2017 - 2020**

Imagen	Clave del Producto y Descripción	Detalles	OEM
	<b>ME11094</b> BUJES FRONTAL INFERIOR INTERIOR	Chasis (Delantero / Trasero) : Delantero Posicion : Peso : 0,334 kg / 0.736 lb	1643303407*, 1643303407-P 1643303507*, 1643303507-P

\* Nombres de los vehículos, marcas, modelos, símbolos y logos, número OE y otros números de terceros en el sitio web y catálogo solo son con fines de referencia.



**LIBERTY KJ 2001 - 2008**

Imagen	Clave del Producto y Descripción	Detalles	OEM
	<b>JP6007</b> HORQUILLAS FRONTAL DERECHO INFERIOR	Peso : 12 kg / 26.455 lb Tipo de Material : Döküm Çelik	52088636AD, 52088636AE 52088636AF, 52088636AG
	<b>JP6008</b> HORQUILLAS FRONTAL INFERIOR IZQUIERDO	Peso : 12 kg / 26.455 lb Tipo de Material : Döküm Çelik	52088637AD, 52088637AE 52088637AF, 52088637AG

**LIBERTY KK 2008 - 2012**

Imagen	Clave del Producto y Descripción	Detalles	OEM
	<b>JP6003</b> HORQUILLAS FRONTAL SUPERIOR DERECHO	Peso : 4,546 kg / 10.022 lb Tipo de Material : Acero Forjado	52125112AD, 52125112AE
	<b>JP6004</b> HORQUILLAS FRONTAL SUPERIOR IZQUIERDO	Peso : 4,546 kg / 10.022 lb Tipo de Material : Acero Forjado	52125113AD, 52125113AE

**PATRIOT MK74 2008 - 2015**

Imagen	Clave del Producto y Descripción	Detalles	OEM
	<b>JP4016</b> TORNILLO ESTABILIZADOR DELANTERO	Peso : 0,195 kg / 0.430 lb Longitud : 148,5 mm / 5.85 inch	4656351AA, 4762137 5151803AA, F1CZ5A486AA F5CZ5A486AB
	<b>JP11001</b> BUJES	Posicion : Izquierda Y Derecha Peso : 0,292 kg / 0.644 lb	5105 040AB*, 5105 040AB-P 5105 040AF*, 5105 040AF-P 5105 041AG*, 5105 041A-P 5105040AD*, 5105040AD-P 5105040AH*, 5105040AH-P

**RENEGADE BU 2014 -**

Imagen	Clave del Producto y Descripción	Detalles	OEM
	<b>F13004</b> TERMINAL INTERIOR DELANTERO	Peso : 0,555 kg / 1.224 lb Longitud : 302 mm / 11.89 inch	51967456, 52005180

**WRANGLER**
**II TJ**
**1997 - 2006**

Imagen	Clave del Producto y Descripción	Detalles	OEM
	<b>JP9002</b> HORQUILLAS INFERIOR TRASERO	Peso : 1,070 kg / 2.359 lb Tipo de Material : Chapa Metálica	52037551, 52088520

**WRANGLER**
**III JK**
**2007 - 2017**

Imagen	Clave del Producto y Descripción	Detalles	OEM
	<b>JP2001</b> TERMINAL EXTERIOR FRONTAL EXTERIOR IZQUIERDO	Peso : 1,348 kg / 2.972 lb Longitud : 270 mm / 10.63 inch Tamaño de la Rosca : M25X1,5 Diámetro de Cuerda del Perno : M14X1,5	52060053AE, 52126114AC
	<b>JP2002</b> TERMINAL EXTERIOR ÖN İÇ SAĞ	Peso : 0,946 kg / 2.086 lb Longitud : 270 mm / 10.63 inch Tamaño de la Rosca : M25X1,5 Diámetro de Cuerda del Perno : M14X1,5	05086143AC, 5086143AA 5086143AB, 52060049AE



**RIW<sup>®</sup>**

**KIA**

**BESTA**
**1993 - 2003**

Imagen	Clave del Producto y Descripción	Detalles	OEM
	<b>KI11010</b> BUJES FRONTAL SUPERIOR	Chasis (Delantero / Trasero) : Delantero Posicion : Peso : 0.14 kg / 0.309 lb Nota : Corto	54453-4E000, S08334840A

**BONGO**
**2003 -**

Imagen	Clave del Producto y Descripción	Detalles	OEM
	<b>KI11010</b> BUJES FRONTAL SUPERIOR	Chasis (Delantero / Trasero) : Delantero Posicion : Peso : 0.14 kg / 0.309 lb Nota : Corto	54453-4E000, S08334840A

**BORREGO**
**HM**
**2008 -**

Imagen	Clave del Producto y Descripción	Detalles	OEM
	<b>HY9006</b> HORQUILLAS TRASERO SUPERIOR DERECHO	Peso : 4,884 kg / 10.767 lb Tipo de Material : Acero Forjado	55240-0W000, 55240-1U000 55240-2J101, 55240-2P000 55240-3J000, 55240-3J100
	<b>HY9007</b> HORQUILLAS TRASERO SUPERIOR IZQUIERDO	Peso : 4,884 kg / 10.767 lb Tipo de Material : Acero Forjado	55230-0W000, 55230-1U000 55230-2J101, 55230-2P000 55230-3J000, 55230-3J100
	<b>HY12043</b> SOPORTE TRASERA	Chasis (Delantero / Trasero) : Trasera Posicion : Izquierda Y Derecha Peso : 0.326 kg / 0.719 lb	52760-2G000, 55130-4D000

**CARENS**
**III UN**
**2006 - 2014**







Imagen	Clave del Producto y Descripción	Detalles	OEM
	<b>KI2021</b> TERMINAL EXTERIOR FRONTAL DERECHO	Peso : 0,774 kg / 1.706 lb	568204D100, 56820-4D100 568204D101, 56820-4D101
	<b>KI2022</b> TERMINAL EXTERIOR FRONTAL IZQUIERDO	Peso : 0,774 kg / 1.706 lb	568204D000, 56820-4D000 568204D001, 56820-4D001
	<b>KI6036</b> HORQUILLAS FRONTAL DERECHO INFERIOR	Peso : 4,160 kg / 9.171 lb Tipo de Material : Chapa Metálica	54501-1D000, 54501-2G001 54501-2G100, 54501-2G101 54501-2G501, 54501-2G600 54501-2G601

\* Nombres de los vehículos, marcas, modelos, símbolos y logos, número OE y otros números de terceros en el sitio web y catálogo solo son con fines de referencia.

**CARENS III UN 2006 - 2014**

Imagen	Clave del Producto y Descripción	Detalles	OEM
	<b>KI6037</b> HORQUILLAS FRONTAL INFERIOR IZQUIERDO	Peso : 4,160 kg / 9.171 lb Tipo de Material : Chapa Metálica	54500-1D000, 54500-1D100 54500-1D300, 54500-2G001 54500-2G101, 54500-2G501 54500-2G600, 54500-2G601
	<b>HY12043</b> SOPORTE TRASERA	Chasis (Delantero / Trasero) : Trasera Posicion : Izquierda Y Derecha Peso : 0.326 kg / 0.719 lb	52760-2G000, 55130-4D000
	<b>RN12180</b> SOPORTE DELANTERO	Chasis (Delantero / Trasero) : Delantero Posicion : Izquierda Y Derecha Peso : 0.155 kg / 0.342 lb Tipo de Material : Amortisör Rulmani	5035.19, 5035.23 5035.27, 5035.58 5035.63, 54612-1G010 54612-2C000, 91510633

**CARNIVAL III VQ 2006 - 2014**

Imagen	Clave del Producto y Descripción	Detalles	OEM
	<b>KI1013</b> RÓTULA FRONTAL INFERIOR	Peso : 0.97 kg / 2.138 lb	Part of 545004D001, Part of 545004D002 Part of 545014D001, Part of 545014D002
	<b>KI6034</b> HORQUILLAS FRONTAL DERECHO INFERIOR	Peso : 5,082 kg / 11.204 lb Tipo de Material : Chapa Metálica	54501-4D001
	<b>KI6034J</b> HORQUILLAS FRONTAL DERECHO INFERIOR	Peso : 4,698 kg / 10.357 lb Tipo de Material : Chapa Metálica	54501-4D002
	<b>KI6035</b> HORQUILLAS FRONTAL INFERIOR IZQUIERDO	Peso : 5,082 kg / 11.204 lb Tipo de Material : Chapa Metálica	54500-4D001
	<b>KI6035J</b> HORQUILLAS FRONTAL INFERIOR IZQUIERDO	Peso : 4,698 kg / 10.357 lb Tipo de Material : Chapa Metálica	54500-4D002
	<b>HY12043</b> SOPORTE TRASERA	Chasis (Delantero / Trasero) : Trasera Posicion : Izquierda Y Derecha Peso : 0.326 kg / 0.719 lb	52760-2G000, 55130-4D000

**CARNIVAL IV YP 2014 -**

Imagen	Clave del Producto y Descripción	Detalles	OEM
	<b>HY12043</b> SOPORTE TRASERA	Chasis (Delantero / Trasero) : Trasera Posicion : Izquierda Y Derecha Peso : 0.326 kg / 0.719 lb	52760-2G000, 55130-4D000

**CEED I ED 2006 - 2012**

Imagen	Clave del Producto y Descripción	Detalles	OEM
	<b>HY9004</b> HORQUILLAS INFERIOR TRASERO	Peso : 0,628 kg / 1.385 lb Tipo de Material : Acero Forjado	552501H000, 552502H000
	<b>FO11064</b> BUJES TRASERA	Chasis (Delantero / Trasero) : Trasera Posicion : Izquierda Y Derecha Peso : 1,437 kg / 3.168 lb Nota : DENGE KOLU BURCU	1500111*, 552501H000 8V415K743AA*, BV6Z5500D*
	<b>HY12043</b> SOPORTE TRASERA	Chasis (Delantero / Trasero) : Trasera Posicion : Izquierda Y Derecha Peso : 0.326 kg / 0.719 lb	52760-2G000, 55130-4D000
	<b>HY12047</b> SOPORTE TRASERA	Chasis (Delantero / Trasero) : Trasera Posicion : Izquierda Y Derecha Peso : 0.416 kg / 0.917 lb	553302-H000, 55330-2L000
	<b>RN12180</b> SOPORTE DELANTERO	Chasis (Delantero / Trasero) : Delantero Posicion : Izquierda Y Derecha Peso : 0.155 kg / 0.342 lb Tipo de Material : Amortisór Rulmani	5035.19, 5035.23 5035.27, 5035.58 5035.63, 54612-1G010 54612-2C000, 91510633

**CEED II JD 2012 - 2018**



Imagen	Clave del Producto y Descripción	Detalles	OEM
	<b>HY6069J</b> HORQUILLAS FRONTAL DERECHO INFERIOR	Peso : 3.1 kg / 6.834 lb Tipo de Material : Chapa Metálica	54501-A6200*
	<b>HY6070J</b> HORQUILLAS FRONTAL INFERIOR IZQUIERDO	Peso : 3.1 kg / 6.834 lb Tipo de Material : Chapa Metálica	54500-A6200*
	<b>KI6030</b> HORQUILLAS FRONTAL DERECHO INFERIOR	Peso : 3,912 kg / 8.624 lb Tipo de Material : Chapa Metálica	54501A2600, 54501-A2600

\* Nombres de los vehículos, marcas, modelos, símbolos y logos, número OE y otros números de terceros en el sitio web y catálogo solo son con fines de referencia.

**CEED II JD 2012 - 2018**

Imagen	Clave del Producto y Descripción	Detalles	OEM
	<b>KI6031</b> HORQUILLAS FRONTAL INFERIOR IZQUIERDO	Peso : 3,912 kg / 8.624 lb Tipo de Material : Chapa Metálica	54500A2600, 54500-A2600
	<b>HY12015K</b> SOPORTE DELANTERO	Chasis (Delantero / Trasero) : Delantero Posicion : Izquierda Y Derecha Peso : 0.112 kg / 0.247 lb Tipo de Material : Rubber	54813-2H000*
	<b>HY12047</b> SOPORTE TRASERA	Chasis (Delantero / Trasero) : Trasera Posicion : Izquierda Y Derecha Peso : 0.416 kg / 0.917 lb	553302-H000, 55330-2L000

**CERATO LD 2004 - 2011**

Imagen	Clave del Producto y Descripción	Detalles	OEM
	<b>KI9001</b> HORQUILLAS ARKA ALT ÖNDEN	Peso : 0,978 kg / 2.156 lb Tipo de Material : Metal	552102F000, 552102F500
	<b>KI9002</b> HORQUILLAS ARKA ALT ARKADAN	Peso : 0,91 kg / 2.006 lb Tipo de Material : Metal	552202F000
	<b>HY11045</b> BUJES TRASERA	Chasis (Delantero / Trasero) : Trasera Posicion : Izquierda Y Derecha Peso : 0,085 kg / 0.187 lb	552102F000*, 552102F000-P 552202F000*, 552202F000-P

**CERATO YD 2014 - 2018**

Imagen	Clave del Producto y Descripción	Detalles	OEM
	<b>KI3025</b> TERMINAL INTERIOR DELANTERO	Peso : 0,568 kg / 1.252 lb Longitud : 242 mm / 9.53 inch Tamaño de la Rosca : M16X1,5 Diámetro de Cuerda del Perno : M16X1,5	56540-A7000
	<b>KI6042</b> HORQUILLAS FRONTAL DERECHO INFERIOR	Peso : 3,658 kg / 8.065 lb Tipo de Material : Chapa Metálica	54501-3X700, 54501-A7000
	<b>KI6043</b> HORQUILLAS FRONTAL INFERIOR IZQUIERDO	Peso : 3,658 kg / 8.065 lb Tipo de Material : Chapa Metálica	54500-3X700, 54500-A7000

\* Nombres de los vehículos, marcas, modelos, símbolos y logos, número OE y otros números de terceros en el sitio web y catálogo solo son con fines de referencia.





**CLARUS**
**1996 - 2011**

Imagen	Clave del Producto y Descripción	Detalles	OEM
	<b>MZ1004A</b> RÓTULA FRONTAL INFERIOR	Peso : 0,349 kg / 0.769 lb Medida de Cono : Ø18	G03034350F, G03099356 GA6A99356, GA6B99356 GA6B99356A

**FORTE**
**2009 - 2013**

Imagen	Clave del Producto y Descripción	Detalles	OEM
	<b>HY12015K</b> SOPORTE DELANTERO	Chasis (Delantero / Trasero) : Delantero Posicion : Izquierda Y Derecha Peso : 0.112 kg / 0.247 lb Tipo de Material : Rubber	54813-2H000*

**FORTE**
**2014 - 2018**

Imagen	Clave del Producto y Descripción	Detalles	OEM
	<b>KI3025</b> TERMINAL INTERIOR DELANTERO	Peso : 0,568 kg / 1.252 lb Longitud : 242 mm / 9.53 inch Tamaño de la Rosca : M16X1,5 Diámetro de Cuerda del Perno : M16X1,5	56540-A7000
	<b>KI6042</b> HORQUILLAS FRONTAL DERECHO INFERIOR	Peso : 3,658 kg / 8.065 lb Tipo de Material : Chapa Metálica	54501-3X700, 54501-A7000
	<b>KI6043</b> HORQUILLAS FRONTAL INFERIOR IZQUIERDO	Peso : 3,658 kg / 8.065 lb Tipo de Material : Chapa Metálica	54500-3X700, 54500-A7000
	<b>HY12042</b> SOPORTE	Posicion : Izquierda Y Derecha Peso : 1.84 kg / 4.057 lb Nota : MOTOR TAKOZU SAĞ BENZİNLİ	218101R000, 21810-1R000 218101R010, 218101W000 218102V000

**FORTE KOUP**
**2009 - 2013**

Imagen	Clave del Producto y Descripción	Detalles	OEM
	<b>HY12015K</b> SOPORTE DELANTERO	Chasis (Delantero / Trasero) : Delantero Posicion : Izquierda Y Derecha Peso : 0.112 kg / 0.247 lb Tipo de Material : Rubber	54813-2H000*

**FORTE5** **2010 - 2013**

Imagen	Clave del Producto y Descripción	Detalles	OEM
	<b>HY12015K</b> SOPORTE DELANTERO	Chasis (Delantero / Trasero) : Delantero Posicion : Izquierda Y Derecha Peso : 0.112 kg / 0.247 lb Tipo de Material : Rubber	54813-2H000*

**FORTE5** **2014 - 2018**

Imagen	Clave del Producto y Descripción	Detalles	OEM
	<b>KI6042</b> HORQUILLAS FRONTAL DERECHO INFERIOR	Peso : 3,658 kg / 8.065 lb Tipo de Material : Chapa Metálica	54501-3X700, 54501-A7000
	<b>KI6043</b> HORQUILLAS FRONTAL INFERIOR IZQUIERDO	Peso : 3,658 kg / 8.065 lb Tipo de Material : Chapa Metálica	54500-3X700, 54500-A7000

**K2500** **SD** **2003 - 2009**

Imagen	Clave del Producto y Descripción	Detalles	OEM
	<b>KI11010</b> BUJES FRONTAL SUPERIOR	Chasis (Delantero / Trasero) : Delantero Posicion : Peso : 0.14 kg / 0.309 lb Nota : Corto	54453-4E000, S08334840A

**MAGENTIS** **MG** **2005 - 2010**

Imagen	Clave del Producto y Descripción	Detalles	OEM
	<b>HY12043</b> SOPORTE TRASERA	Chasis (Delantero / Trasero) : Trasera Posicion : Izquierda Y Derecha Peso : 0.326 kg / 0.719 lb	52760-2G000, 55130-4D000

**NIRO** **DE** **2017 -**

Imagen	Clave del Producto y Descripción	Detalles	OEM
	<b>HY1029</b> RÓTULA FRONTAL INFERIOR	Peso : 0,316 kg / 0.697 lb	PART OF 54500H8000, PART OF 54501H8000
	<b>KI2023</b> TERMINAL EXTERIOR FRONTAL DERECHO	Peso : 0,588 kg / 1.296 lb	56825-G2000

\* Nombres de los vehículos, marcas, modelos, símbolos y logos, número OE y otros números de terceros en el sitio web y catálogo solo son con fines de referencia.

**NIRO DE 2017 -**

Imagen	Clave del Producto y Descripción	Detalles	OEM
	<b>KI2024</b> TERMINAL EXTERIOR FRONTAL IZQUIERDO	Peso : 0,588 kg / 1.296 lb	56820-G2000
	<b>HY3042</b> TERMINAL INTERIOR DELANTERO	Peso : 0,710 kg / 1.565 lb	56540F2000, 56540-F2000

**OPIRUS 44776 2006 -**

Imagen	Clave del Producto y Descripción	Detalles	OEM
	<b>HY12022K</b> SOPORTE DELANTERO	Chasis (Delantero / Trasero) : Delantero Posicion : Izquierda Y Derecha Peso : 0.156 kg / 0.344 lb Tipo de Material : Rubber	54813-3K100*

**OPTIMA JF 2016 - 2020**

Imagen	Clave del Producto y Descripción	Detalles	OEM
	<b>HY11046</b> BUJES FRONTAL INFERIOR	Chasis (Delantero / Trasero) : Delantero Posicion : Peso : 0,26 kg / 0.573 lb	54500C8000*, 54500C8000-P 54501C8000*, 54501C8000-P 54551C1000

**OPTIMA TF 2010 - 2015**

Imagen	Clave del Producto y Descripción	Detalles	OEM
	<b>HY4073</b> TORNILLO ESTABILIZADOR FRONTAL DERECHO	Peso : 0,440 kg / 0.970 lb Tipo de Material : Metal Longitud : 321 mm / 12.64 inch Diámetro de Cuerda del Perno : M12X1,5 Nota : KIA OPTIMA - ONLY: 2012-2015	54840-3R000, 54840-3R00-0AS
	<b>HY4074</b> TORNILLO ESTABILIZADOR FRONTAL IZQUIERDO	Peso : 0,440 kg / 0.970 lb Tipo de Material : Metal Longitud : 321 mm / 12.64 inch Diámetro de Cuerda del Perno : M12X1,5 Nota : KIA OPTIMA - ONLY: 2012-2015	54830-3R000, 54830-3R00-0DS
	<b>KI6040</b> HORQUILLAS FRONTAL DERECHO INFERIOR	Peso : 3,293 kg / 7.260 lb Tipo de Material : Aluminio	54501-4R000
	<b>KI6041</b> HORQUILLAS FRONTAL INFERIOR IZQUIERDO	Peso : 3,293 kg / 7.260 lb Tipo de Material : Aluminio	54500-4R000

\* Nombres de los vehículos, marcas, modelos, símbolos y logos, número OE y otros números de terceros en el sitio web y catálogo solo son con fines de referencia.



**OPTIMA TF 2010 - 2015**

Imagen	Clave del Producto y Descripción	Detalles	OEM
	<b>HY11046</b> BUJES FRONTAL INFERIOR	Chasis (Delantero / Trasero) : Delantero Posicion : Peso : 0,26 kg / 0.573 lb	54500C8000*, 54500C8000-P 54501C8000*, 54501C8000-P 54551C1000

**PICANTO BA 2004 - 2011**

Imagen	Clave del Producto y Descripción	Detalles	OEM
	<b>HY12040</b> SOPORTE TRASERA	Chasis (Delantero / Trasero) : Trasera Posicion : Izquierda Y Derecha Peso : 0.543 kg / 1.197 lb	551600J000, 55160-0J000 551601, 55160-1E000
	<b>HY12035</b> GOMA DE BARRA ESTABILIZADORA DELANTERO	Chasis (Delantero / Trasero) : Delantero Posicion : Izquierda Y Derecha Peso : 0.04 kg / 0.088 lb Tipo de Material : Rubber Nota : VÍRAJ LASTIĞI (ÖN)	5481207000, 54812-07000 548120X000
	<b>HY12035K</b> GOMA DE BARRA ESTABILIZADORA DELANTERO	Chasis (Delantero / Trasero) : Delantero Posicion : Izquierda Y Derecha Peso : 0.08 kg / 0.176 lb Tipo de Material : Rubber Nota : VÍRAJ LASTIĞI ÖN İKİLİ	5481207000, 54812-07000 548120X000

**PICANTO JA 2017 -**

Imagen	Clave del Producto y Descripción	Detalles	OEM
	<b>KI1014</b> RÓTULA FRONTAL INFERIOR	Peso : 0,314 kg / 0.692 lb	54500-G6000
	<b>KI3023</b> TERMINAL INTERIOR DELANTERO	Peso : 0,436 kg / 0.961 lb Longitud : 203,5 mm / 8.01 inch Tamaño de la Rosca : M16X1,5 Diámetro de Cuerda del Perno : M14X1,5	56540-G6000
	<b>KI4038</b> TORNILLO ESTABILIZADOR DELANTERO	Peso : 0,430 kg / 0.948 lb Tipo de Material : Metal	54830G6000

**PICANTO TA 2011 - 2017**



Imagen	Clave del Producto y Descripción	Detalles	OEM
	<b>HY12028</b> SOPORTE SUPERIOR	Posicion : Peso : 0.362 kg / 0.798 lb Tipo de Material : Amortisör Takožu Sağ-Sol	54611-1J000, 546111R000 54611-1R000

\* Nombres de los vehículos, marcas, modelos, símbolos y logos, número OE y otros números de terceros en el sitio web y catálogo solo son con fines de referencia.

**QUORIS**
**2011 -**

Imagen	Clave del Producto y Descripción	Detalles	OEM
	<b>HY12043</b> SOPORTE TRASERA	Chasis (Delantero / Trasero) : Trasera Posicion : Izquierda Y Derecha Peso : 0.326 kg / 0.719 lb	52760-2G000, 55130-4D000

**RIO II JB 2005 - 2011**







Imagen	Clave del Producto y Descripción	Detalles	OEM
	<b>HY12040</b> SOPORTE TRASERA	Chasis (Delantero / Trasero) : Trasera Posicion : Izquierda Y Derecha Peso : 0.543 kg / 1.197 lb	551600J000, 55160-0J000 551601, 55160-1E000
	<b>HY12023</b> GOMA DE BARRA ESTABILIZADORA DELANTERO	Chasis (Delantero / Trasero) : Delantero Posicion : Izquierda Y Derecha Peso : 0.066 kg / 0.146 lb Tipo de Material : Rubber Nota : VÍRAJ LASTIĞI ÖN DİSELE	548121G100, 54812-1G100
	<b>HY12023K</b> GOMA DE BARRA ESTABILIZADORA DELANTERO	Chasis (Delantero / Trasero) : Delantero Posicion : Izquierda Y Derecha Peso : 0.132 kg / 0.291 lb Tipo de Material : Rubber Nota : VÍRAJ LASTIĞI İKİLİ	54812-1G100*, 548121G100 54812-1G100
	<b>HY12024</b> GOMA DE BARRA ESTABILIZADORA DELANTERO	Chasis (Delantero / Trasero) : Delantero Posicion : Izquierda Y Derecha Peso : 0.056 kg / 0.123 lb Tipo de Material : Rubber Nota : VÍRAJ LASTIĞI BENZİNLİ 19,5 MM	548121G000, 54812-1G000
	<b>HY12024K</b> GOMA DE BARRA ESTABILIZADORA DELANTERO	Chasis (Delantero / Trasero) : Delantero Posicion : Izquierda Y Derecha Peso : 0.112 kg / 0.247 lb Tipo de Material : Rubber Nota : VÍRAJ LASTIĞI İKİLİ	54812-1G000*, 548121G000 54812-1G000
	<b>RN12180</b> SOPORTE DELANTERO	Chasis (Delantero / Trasero) : Delantero Posicion : Izquierda Y Derecha Peso : 0.155 kg / 0.342 lb Tipo de Material : Amortisör Rulmani	5035.19, 5035.23 5035.27, 5035.58 5035.63, 54612-1G010 54612-2C000, 91510633

**RIO III UB 2011 - 2017**

Imagen	Clave del Producto y Descripción	Detalles	OEM
	<b>HY12030</b> SOPORTE TRASERA	Chasis (Delantero / Trasero) : Trasera Posicion : Izquierda Y Derecha Peso : 0.53 kg / 1.168 lb	55160-1R000
	<b>HY12040</b> SOPORTE TRASERA	Chasis (Delantero / Trasero) : Trasera Posicion : Izquierda Y Derecha Peso : 0.543 kg / 1.197 lb	551600J000, 55160-0J000 551601, 55160-1E000

\* Nombres de los vehículos, marcas, modelos, símbolos y logos, número OE y otros números de terceros en el sitio web y catálogo solo son con fines de referencia.

**RIO III UB 2011 - 2017**

Imagen	Clave del Producto y Descripción	Detalles	OEM
	<b>KI12004</b> SOPORTE TRASERA	Chasis (Delantero / Trasero) : Trasera Posicion : Izquierda Y Derecha Peso : 0.53 kg / 1.168 lb	55160-1W000
	<b>HY12027</b> GOMA DE BARRA ESTABILIZADORA DELANTERO	Chasis (Delantero / Trasero) : Delantero Posicion : Izquierda Y Derecha Peso : 0.05 kg / 0.110 lb Tipo de Material : Rubber Nota : VİRAJ DEMİR LASTIĞI ÖN	548133X000, 54813-3X000 548133X001, 54813-3X001
	<b>HY12027K</b> SOPORTE DELANTERO	Chasis (Delantero / Trasero) : Delantero Posicion : Izquierda Y Derecha Peso : 0.1 kg / 0.220 lb Tipo de Material : Rubber	54813-3X000*, 54813-3X001*
	<b>KI12009K</b> SOPORTE DELANTERO	Chasis (Delantero / Trasero) : Delantero Posicion : Izquierda Y Derecha Peso : 0.126 kg / 0.278 lb Tipo de Material : Rubber	54813-1W000*
	<b>HY12025</b> SOPORTE DERECHA	Posicion : Derecha Peso : 1.104 kg / 2.434 lb Tipo de Material : Aluminio Diámetro interior : 15 Nota : MOTOR TAKOZU (ARKA)	219501R000, 21950-1R000 219502V000, 21950-2V000
	<b>HY12026</b> SOPORTE IZQUIERDO	Posicion : Izquierdo Peso : 1.706 kg / 3.761 lb Nota : MOTOR TAKOZU ÖN SOL	218301R000, 21830-1R000 21830-1W100
	<b>HY12042</b> SOPORTE	Posicion : Izquierda Y Derecha Peso : 1.84 kg / 4.057 lb Nota : MOTOR TAKOZU SAĞ BENZİNLİ	218101R000, 21810-1R000 218101R010, 218101W000 218102V000







**RIO IV YB 2017 -**

Imagen	Clave del Producto y Descripción	Detalles	OEM
	<b>HY1029</b> RÓTULA FRONTAL INFERIOR	Peso : 0,316 kg / 0.697 lb	PART OF 54500H8000, PART OF 54501H8000
	<b>KI3024</b> TERMINAL INTERIOR DELANTERO	Peso : 0,503 kg / 1.109 lb	56540-H8000

**RONDO**
**2007 - 2013**

Imagen	Clave del Producto y Descripción	Detalles	OEM
	<b>KI6036</b> HORQUILLAS FRONTAL DERECHO INFERIOR	Peso : 4,160 kg / 9.171 lb Tipo de Material : Chapa Metálica	54501-1D000, 54501-2G001 54501-2G100, 54501-2G101 54501-2G501, 54501-2G600 54501-2G601
	<b>KI6037</b> HORQUILLAS FRONTAL INFERIOR IZQUIERDO	Peso : 4,160 kg / 9.171 lb Tipo de Material : Chapa Metálica	54500-1D000, 54500-1D100 54500-1D300, 54500-2G001 54500-2G101, 54500-2G501 54500-2G600, 54500-2G601
	<b>HY12043</b> SOPORTE TRASERA	Chasis (Delantero / Trasero) : Trasera Posicion : Izquierda Y Derecha Peso : 0.326 kg / 0.719 lb	52760-2G000, 55130-4D000

**SEDONA**
**III**
**2006 - 2014**

Imagen	Clave del Producto y Descripción	Detalles	OEM
	<b>KI1013</b> RÓTULA FRONTAL INFERIOR	Peso : 0.97 kg / 2.138 lb	Part of 545004D001, Part of 545004D002 Part of 545014D001, Part of 545014D002
	<b>KI2021</b> TERMINAL EXTERIOR FRONTAL DERECHO	Peso : 0,774 kg / 1.706 lb	568204D100, 56820-4D100 568204D101, 56820-4D101
	<b>KI2022</b> TERMINAL EXTERIOR FRONTAL IZQUIERDO	Peso : 0,774 kg / 1.706 lb	568204D000, 56820-4D000 568204D001, 56820-4D001
	<b>KI6034</b> HORQUILLAS FRONTAL DERECHO INFERIOR	Peso : 5,082 kg / 11.204 lb Tipo de Material : Chapa Metálica	54501-4D001
	<b>KI6034J</b> HORQUILLAS FRONTAL DERECHO INFERIOR	Peso : 4,698 kg / 10.357 lb Tipo de Material : Chapa Metálica	54501-4D002
	<b>KI6035</b> HORQUILLAS FRONTAL INFERIOR IZQUIERDO	Peso : 5,082 kg / 11.204 lb Tipo de Material : Chapa Metálica	54500-4D001
	<b>KI6035J</b> HORQUILLAS FRONTAL INFERIOR IZQUIERDO	Peso : 4,698 kg / 10.357 lb Tipo de Material : Chapa Metálica	54500-4D002

\* Nombres de los vehículos, marcas, modelos, símbolos y logos, número OE y otros números de terceros en el sitio web y catálogo solo son con fines de referencia.

**SEDONA III 2006 - 2014**

Imagen	Clave del Producto y Descripción	Detalles	OEM
	<b>HY12043</b> SOPORTE TRASERA	Chasis (Delantero / Trasero) : Trasera Posicion : Izquierda Y Derecha Peso : 0.326 kg / 0.719 lb	52760-2G000, 55130-4D000

**SEDONA IV 2015 -**

Imagen	Clave del Producto y Descripción	Detalles	OEM
	<b>HY12043</b> SOPORTE TRASERA	Chasis (Delantero / Trasero) : Trasera Posicion : Izquierda Y Derecha Peso : 0.326 kg / 0.719 lb	52760-2G000, 55130-4D000

**SORENTO I JC, BL 2002 - 2009**

Imagen	Clave del Producto y Descripción	Detalles	OEM
	<b>KI12010</b> GOMA DE BARRA ESTABILIZADORA DELANTERO	Chasis (Delantero / Trasero) : Delantero Posicion : Izquierda Y Derecha Peso : 0.055 kg / 0.121 lb	54830-3E000, 54830-3E020

**SORENTO II XM 2009 - 2014**

Imagen	Clave del Producto y Descripción	Detalles	OEM
	<b>HY9006</b> HORQUILLAS TRASERO SUPERIOR DERECHO	Peso : 4,884 kg / 10.767 lb Tipo de Material : Acero Forjado	55240-0W000, 55240-1U000 55240-2J101, 55240-2P000 55240-3J000, 55240-3J100
	<b>HY9007</b> HORQUILLAS TRASERO SUPERIOR IZQUIERDO	Peso : 4,884 kg / 10.767 lb Tipo de Material : Acero Forjado	55230-0W000, 55230-1U000 55230-2J101, 55230-2P000 55230-3J000, 55230-3J100
	<b>HY11053</b> BUJES DELANTERO	Chasis (Delantero / Trasero) : Delantero Posicion : Izquierda Y Derecha Peso : 0.34 kg / 0.750 lb	545512B000, 54551-2B000
	<b>HY11055</b> BUJES DELANTERO	Chasis (Delantero / Trasero) : Delantero Posicion : Izquierda Y Derecha Peso : 0.38 kg / 0.838 lb	54584-2B000, 545843J000 54584-3J000
	<b>HY12043</b> SOPORTE TRASERA	Chasis (Delantero / Trasero) : Trasera Posicion : Izquierda Y Derecha Peso : 0.326 kg / 0.719 lb	52760-2G000, 55130-4D000

\* Nombres de los vehículos, marcas, modelos, símbolos y logos, número OE y otros números de terceros en el sitio web y catálogo solo son con fines de referencia.

**SORENTO II XM 2009 - 2014**

Imagen	Clave del Producto y Descripción	Detalles	OEM
	<b>HY12022K</b> SOPORTE DELANTERO	Chasis (Delantero / Trasero) : Delantero Posicion : Izquierda Y Derecha Peso : 0.156 kg / 0.344 lb Tipo de Material : Rubber	54813-3K100*

**SORENTO III UM 2015 - 2020**

Imagen	Clave del Producto y Descripción	Detalles	OEM
	<b>KI6038</b> HORQUILLAS FRONTAL DERECHO INFERIOR	Peso : 6,100 kg / 13.448 lb Tipo de Material : Chapa Metálica	54501-C5150, 54501-C6000
	<b>KI6039</b> HORQUILLAS FRONTAL INFERIOR IZQUIERDO	Peso : 6,100 kg / 13.448 lb Tipo de Material : Chapa Metálica	54500-C5150, 54500-C6000

**SOUL AM 2009 - 2014**

Imagen	Clave del Producto y Descripción	Detalles	OEM
	<b>KI6032</b> HORQUILLAS FRONTAL DERECHO INFERIOR	Peso : 3,742 kg / 8.250 lb Tipo de Material : Chapa Metálica	545012K300, 54501-2K300 545012K600, 54501-2K600
	<b>KI6033</b> HORQUILLAS FRONTAL INFERIOR IZQUIERDO	Peso : 3,742 kg / 8.250 lb Tipo de Material : Chapa Metálica	545002K300, 54500-2K300 545002K600, 54500-2K600

**SOUL PS 2014 - 2019**

Imagen	Clave del Producto y Descripción	Detalles	OEM
	<b>KI3022</b> TERMINAL INTERIOR DELANTERO	Peso : 0,491 kg / 1.082 lb Longitud : 218,7 mm / 8.61 inch	56540-B2000

**SPECTRA LD 2004 - 2009**





Imagen	Clave del Producto y Descripción	Detalles	OEM
	<b>KI9001</b> HORQUILLAS ARKA ALT ÖNDEN	Peso : 0,978 kg / 2.156 lb Tipo de Material : Metal	552102F000, 552102F500

\* Nombres de los vehículos, marcas, modelos, símbolos y logos, número OE y otros números de terceros en el sitio web y catálogo solo son con fines de referencia.

**SPECTRA LD 2004 - 2009**

Imagen	Clave del Producto y Descripción	Detalles	OEM
	<b>KI9002</b> HORQUILLAS ARKA ALT ARKADAN	Peso : 0,91 kg / 2.006 lb Tipo de Material : Metal	552202F000
	<b>HY11045</b> BUJES TRASERA	Chasis (Delantero / Trasero) : Trasera Posicion : Izquierda Y Derecha Peso : 0,085 kg / 0.187 lb	552102F000*, 552102F000-P 552202F000*, 552202F000-P

**SPORTAGE JE 2004 - 2010**

Imagen	Clave del Producto y Descripción	Detalles	OEM
	<b>HY9005</b> HORQUILLAS INFERIOR TRASERO	Peso : 1,196 kg / 2.637 lb Tipo de Material : Tubo De Acero	55220-2E000, 55220-2E010 55220-2E110
	<b>HY11045</b> BUJES TRASERA	Chasis (Delantero / Trasero) : Trasera Posicion : Izquierda Y Derecha Peso : 0,085 kg / 0.187 lb	552102F000*, 552102F000-P 552202F000*, 552202F000-P
	<b>HY11050</b> BUJES TRASERA	Chasis (Delantero / Trasero) : Trasera Posicion : Izquierda Y Derecha Peso : 0.33 kg / 0.728 lb	55116-2E000
	<b>HY11051</b> BUJES TRASERA	Chasis (Delantero / Trasero) : Trasera Posicion : Izquierda Y Derecha Peso : 0.16 kg / 0.353 lb	55215-2E500

**SPORTAGE NB7 1993 - 2004**

Imagen	Clave del Producto y Descripción	Detalles	OEM
	<b>KI4036</b> TORNILLO ESTABILIZADOR DELANTERO	Peso : 0,46 kg / 1.014 lb Longitud : 48 mm / 1.89 inch Diametro de Cuerda del Perno : M16X1,5 / M10X1,25	0K01134160A, 0K011-34-160A K01134160A

**SPORTAGE QL 2015 - 2020**

Imagen	Clave del Producto y Descripción	Detalles	OEM
	<b>HY1027</b> RÓTULA FRONTAL DERECHO INFERIOR	Peso : 0,720 kg / 1.587 lb	PART OF 54501D7000, PART OF 54501F1000

\* Nombres de los vehículos, marcas, modelos, símbolos y logos, número OE y otros números de terceros en el sitio web y catálogo solo son con fines de referencia.



**SPORTAGE** **QL** **2015 - 2020**

Imagen	Clave del Producto y Descripción	Detalles	OEM
	<b>HY1028</b> RÓTULA FRONTAL INFERIOR IZQUIERDO	Peso : 0,720 kg / 1.587 lb	PART OF 54500D7000, PART OF 54500F1000
	<b>HY3020</b> TERMINAL INTERIOR DELANTERO	Peso : 0,680 kg / 1.499 lb	57724-D3100
	<b>HY4077</b> TORNILLO ESTABILIZADOR TRASERA	Peso : 0,392 kg / 0.864 lb	55530-D3000
	<b>HY6089</b> HORQUILLAS FRONTAL DERECHO INFERIOR	Peso : 4.26 kg / 9.392 lb Tipo de Material : Chapa Metálica	54501-D7000, 54501-F1000
	<b>HY6090</b> HORQUILLAS FRONTAL INFERIOR IZQUIERDO	Peso : 4.26 kg / 9.392 lb Tipo de Material : Chapa Metálica	54500-D7000, 54500-F1000

**SPORTAGE** **SL** **2010 - 2015**

Imagen	Clave del Producto y Descripción	Detalles	OEM
	<b>KI4037</b> TORNILLO ESTABILIZADOR DELANTERO	Peso : 0,420 kg / 0.926 lb Tipo de Material : Metal Longitud : 282 mm / 11.10 inch Diámetro de Cuerda del Perno : M12X1,25	54830-2S500, 54830-A6000 54830-D3000, 54830-D9000
	<b>HY12043</b> SOPORTE TRASERA	Chasis (Delantero / Trasero) : Trasera Posicion : Izquierda Y Derecha Peso : 0.326 kg / 0.719 lb	52760-2G000, 55130-4D000

**STONIC** **2018 -**

Imagen	Clave del Producto y Descripción	Detalles	OEM
	<b>HY1029</b> RÓTULA FRONTAL INFERIOR	Peso : 0,316 kg / 0.697 lb	PART OF 54500H8000, PART OF 54501H8000
	<b>KI3024</b> TERMINAL INTERIOR DELANTERO	Peso : 0,503 kg / 1.109 lb	56540-H8000



\* Nombres de los vehículos, marcas, modelos, símbolos y logos, número OE y otros números de terceros en el sitio web y catálogo solo son con fines de referencia.



**RIW<sup>®</sup>**

**LADA**

**2101 - 2102 - 2105**
**1972 - 1993**

Imagen	Clave del Producto y Descripción	Detalles	OEM
	<b>LD7713</b> VARILLA CENTRAL FRONTAL DERECHO	Chasis (Delantero / Trasero) : Delantero Posicion : Derecha Otro Lado del Artículo : LD7714 Peso : 1,172 kg / 2.584 lb Terminal Exterior 1 : LD2001	
	<b>LD7714</b> VARILLA CENTRAL FRONTAL IZQUIERDO	Chasis (Delantero / Trasero) : Delantero Posicion : Izquierdo Otro Lado del Artículo : LD7713 Peso : 1,162 kg / 2.562 lb Terminal Exterior 1 : LD2001	
	<b>FI12170</b> SOPORTE	Posicion : Izquierda Y Derecha Peso : 0.344 kg / 0.758 lb Nota : MOTOR TAKOZU ÖN	21011001020, 4066936 4145981

**LARGUS**
**2012 -**

Imagen	Clave del Producto y Descripción	Detalles	OEM
	<b>DC12013K</b> SOPORTE	Posicion : Izquierda Y Derecha Peso : 0.432 kg / 0.952 lb Tipo de Material : Rulmanli Nota : AMORTISÖR TAKOZU RULMANLI	543A06915R, 543A0-6915R 6001547499, 60015474995 82002755528, 8200307941





**VESTA**
**2015 -**

Imagen	Clave del Producto y Descripción	Detalles	OEM
	<b>LD1005</b> RÖTULA FRONTAL DERECHO INFERIOR	Peso : 0,419 kg / 0.924 lb	PART OF 8450006732
	<b>LD1006</b> RÖTULA FRONTAL INFERIOR IZQUIERDO	Peso : 0,419 kg / 0.924 lb	PART OF 8450006733
	<b>LD4001</b> TORNILLO ESTABILIZADOR DELANTERO	Peso : 0,345 kg / 0.761 lb	84500-06750

**RIW<sup>®</sup>**

**LAMBORGHINI**

**URUS**
**2018 -**

Imagen	Clave del Producto y Descripción	Detalles	OEM
	<b>AU2029</b> TERMINAL EXTERIOR FRONTAL DERECHO	Peso : 0,890 kg / 1.962 lb Longitud : 221 mm / 8.70 inch	4M0423812B, 4M0423812D
	<b>AU2030</b> TERMINAL EXTERIOR FRONTAL IZQUIERDO	Peso : 0,890 kg / 1.962 lb Longitud : 221 mm / 8.70 inch	4M0423811B, 4M0423811D
	<b>AU3013</b> TERMINAL INTERIOR DELANTERO	Peso : 0,565 kg / 1.246 lb Longitud : 237 mm / 9.33 inch Tamaño de la Rosca : M16X1,5 Diámetro de Cuerda del Perno : M16X1,5	4M0423810C
	<b>AU4032</b> TORNILLO ESTABILIZADOR DELANTERO	Peso : 0,506 kg / 1.116 lb Longitud : 174 mm / 6.85 inch Nota : ACTIVE SUSPENSION	4M0411317E, 4M0411317F
	<b>AU4033</b> TORNILLO ESTABILIZADOR TRASERA	Peso : 0,320 kg / 0.705 lb Tipo de Material : Aluminio Longitud : 174 mm / 6.85 inch	4M0505465D

**RIW<sup>®</sup>**

**LANCIA**

**DEDRA 835 1989 - 1999**

Imagen	Clave del Producto y Descripción	Detalles	OEM
	<b>FI11803</b> BUJES DELANTERO	Chasis (Delantero / Trasero) : Delantero Posicion : Izquierda Y Derecha Peso : 1,013 kg / 2.233 lb Nota : TAMÍR KITI	
	<b>FI12042K</b> GOMA DE BARRA ESTABILIZADORA DELANTERO	Chasis (Delantero / Trasero) : Delantero Posicion : Izquierda Y Derecha Peso : 0.156 kg / 0.344 lb Tipo de Material : Rubber Nota : 2 PCS	7760424*
	<b>FI12175</b> SOPORTE DELANTERO	Chasis (Delantero / Trasero) : Delantero Posicion : Izquierda Y Derecha Peso : 0.296 kg / 0.653 lb	60806398, 7601502

**DELTA II 836 1993 - 2000**

Imagen	Clave del Producto y Descripción	Detalles	OEM
	<b>FI11803</b> BUJES DELANTERO	Chasis (Delantero / Trasero) : Delantero Posicion : Izquierda Y Derecha Peso : 1,013 kg / 2.233 lb Nota : TAMÍR KITI	
	<b>FI12042K</b> GOMA DE BARRA ESTABILIZADORA DELANTERO	Chasis (Delantero / Trasero) : Delantero Posicion : Izquierda Y Derecha Peso : 0.156 kg / 0.344 lb Tipo de Material : Rubber Nota : 2 PCS	7760424*
	<b>FI12175</b> SOPORTE DELANTERO	Chasis (Delantero / Trasero) : Delantero Posicion : Izquierda Y Derecha Peso : 0.296 kg / 0.653 lb	60806398, 7601502

**THESIS 841 2002 - 2009**

Imagen	Clave del Producto y Descripción	Detalles	OEM
	<b>FI4027</b> TORNILLO ESTABILIZADOR FRONTAL DERECHO	Peso : 0,26 kg / 0.573 lb Longitud : 102 mm / 4.02 inch	60671725
	<b>FI4028</b> TORNILLO ESTABILIZADOR FRONTAL IZQUIERDO	Peso : 0,26 kg / 0.573 lb Longitud : 102 mm / 4.02 inch	60671724

**Y10** **156** **1985 - 1995**

Imagen	Clave del Producto y Descripción	Detalles	OEM
	<b>F111017</b> BUJES DELANTERO	Chasis (Delantero / Trasero) : Delantero Posicion : Izquierda Y Derecha Peso : 0,185 kg / 0.408 lb	4157013

**RIW<sup>®</sup>**

**LAND ROVER**



**DISCOVERY II LJ, LT 1998 - 2004**

Imagen	Clave del Producto y Descripción	Detalles	OEM
	<b>LR12002K</b> SOPORTE DELANTERO	Chasis (Delantero / Trasero) : Trasera Posicion : Izquierda Y Derecha Peso : 0.22 kg / 0.485 lb Tipo de Material : Rubber	RBX101710*

**DISCOVERY SPORT L550 2015 - 2019**

Imagen	Clave del Producto y Descripción	Detalles	OEM
	<b>LR11016</b> BUJES	Posicion : Izquierda Y Derecha Peso : 1,96 kg / 4.321 lb	
	<b>LR11017</b> BUJES	Posicion : Izquierda Y Derecha Peso : 0,48 kg / 1.058 lb	

**FREELANDER I LN 1998 - 2006**

Imagen	Clave del Producto y Descripción	Detalles	OEM
	<b>LR12005K</b> SOPORTE DELANTERO	Chasis (Delantero / Trasero) : Delantero Posicion : Izquierda Y Derecha Peso : 0.04 kg / 0.088 lb Tipo de Material : Rubber	RBX000010*, RBX101240*

**FREELANDER II 2006 - 2014**

Imagen	Clave del Producto y Descripción	Detalles	OEM
	<b>NS14003</b> CUBRE POLVO DE JUNTA HOMOCINETICA FRONTAL INTERIOR	Peso : 0.26 kg / 0.573 lb	04438-05060*, 04438-05100* 04438-05140*, 05018063AA* 39241-BM525*, 39241-BM526* 39241-BM526, 39241-BM527* 44018-S6D-E01*, 5018063AA*
	<b>NS14004</b> CUBRE POLVO DE JUNTA HOMOCINETICA FRONTAL EXTERIOR	Peso : 0.24 kg / 0.529 lb	04438-05060, 04438-05100 04438-05140, 05018063AA 39241-BM525, 39241-BM526 39241-BM527, 44018-S6D-E01 5018063AA, LR003161

**LR2 L359 2006 - 2015**

Imagen	Clave del Producto y Descripción	Detalles	OEM
	<b>NS14003</b> CUBRE POLVO DE JUNTA HOMOCINETICA FRONTAL INTERIOR	Peso : 0.26 kg / 0.573 lb	04438-05060*, 04438-05100* 04438-05140*, 05018063AA* 39241-BM525*, 39241-BM526* 39241-BM526, 39241-BM527* 44018-S6D-E01*, 5018063AA*

\* Nombres de los vehículos, marcas, modelos, símbolos y logos, número OE y otros números de terceros en el sitio web y catálogo solo son con fines de referencia.

**LR2 L359 2006 - 2015**

Imagen	Clave del Producto y Descripción	Detalles	OEM
	<b>NS14004</b> CUBRE POLVO DE JUNTA HOMOCINETICA FRONTAL EXTERIOR	Peso : 0.24 kg / 0.529 lb	04438-05060, 04438-05100 04438-05140, 05018063AA 39241-BM525, 39241-BM526 39241-BM527, 44018-S6D-E01 5018063AA, LR003161

**RANGE ROVER II LP, P38A 1994 - 2002**

Imagen	Clave del Producto y Descripción	Detalles	OEM
	<b>LR12015</b> SOPORTE TRASERA	Chasis (Delantero / Trasero) : Trasera Posicion : Izquierda Y Derecha Peso : 0.655 kg / 1.444 lb	KHC000060

**RANGE ROVER III LM, L322 2002 - 2012**

Imagen	Clave del Producto y Descripción	Detalles	OEM
	<b>LR12015</b> SOPORTE TRASERA	Chasis (Delantero / Trasero) : Trasera Posicion : Izquierda Y Derecha Peso : 0.655 kg / 1.444 lb	KHC000060
	<b>LR12016</b> SOPORTE TRASERA	Chasis (Delantero / Trasero) : Trasera Posicion : Izquierda Y Derecha Peso : 0.13 kg / 0.287 lb	KHC000030

**RANGE ROVER IV VOGUE L405 2012 - 2021**

Imagen	Clave del Producto y Descripción	Detalles	OEM
	<b>LR11018</b> BUJES TRASERA	Chasis (Delantero / Trasero) : Trasera Posicion : Izquierda Y Derecha Peso : 0,105 kg / 0.231 lb	LR037700-P, LR037702-P
	<b>LR12015</b> SOPORTE TRASERA	Chasis (Delantero / Trasero) : Trasera Posicion : Izquierda Y Derecha Peso : 0.655 kg / 1.444 lb	KHC000060

**RANGE ROVER EVOQUE L538 2011 - 2018**

Imagen	Clave del Producto y Descripción	Detalles	OEM
	<b>LR11016</b> BUJES	Posicion : Izquierda Y Derecha Peso : 1,96 kg / 4.321 lb	

\* Nombres de los vehículos, marcas, modelos, símbolos y logos, número OE y otros números de terceros en el sitio web y catálogo solo son con fines de referencia.

**RANGE ROVER EVOQUE L538 2011 - 2018**

Imagen	Clave del Producto y Descripción	Detalles	OEM
	<b>LR11017</b> BUJES	Posicion : Izquierda Y Derecha Peso : 0,48 kg / 1.058 lb	

**RANGE ROVER SPORT I LS, L320 2005 - 2013**

Imagen	Clave del Producto y Descripción	Detalles	OEM
	<b>LR12015</b> SOPORTE TRASERA	Chasis (Delantero / Trasero) : Trasera Posicion : Izquierda Y Derecha Peso : 0.655 kg / 1.444 lb	KHC000060

**RIW<sup>®</sup>**

**LEXUS**

**TO8001 / Kit De Suspension Y Direccion Delantero**

**ES**

**300**

**1997 - 2001**

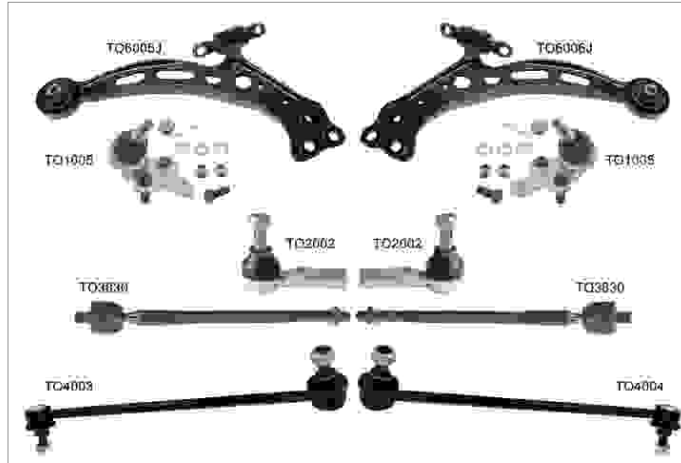

**Piezas del Kit**

Imagen	RIW Codigo / Nombre	OEM	OEM	RIW Codigo / Nombre	Imagen
	<b>TO1005</b> R?tula Frontal Inferior	43330-09050, 43330-09051 43330-39285, 43330-39435 5051178	45046-09190, 45046-29255 45046-59115	<b>TO2002</b> Terminal Exterior Delantero	
	<b>TO3830</b> Terminal Interior Delantero	45046-29355, 45503-09030 45503-09040, 45503-29355 45503-39055, 45503-39135	4882006030, 48820-06030 4882033020, 48820-33020	<b>TO4003</b> Tornillo Estabilizador Frontal Derecho	
	<b>TO4004</b> Tornillo Estabilizador Frontal Izquierdo	4881033010, 48810-33010	48068-06040, 48068-06050 48068-33030, 48068-33031 48068-48010	<b>TO6005J</b> Horquillas Frontal Derecho Inferior	
	<b>TO6006J</b> Horquillas Frontal Inferior Izquierdo	48069-33030, 48069-33031			

\* Nombres de los vehiculos, marcas, modelos, simbolos y logotipos, numero OE y otros numeros de terceros en el sitio web y catalogo solo son con fines de referencia.

**ES 350 2007 - 2012**

Imagen	Clave del Producto y Descripción	Detalles	OEM
	<b>TO6061J</b> HORQUILLAS FRONTAL DERECHO INFERIOR	Peso : 4,262 kg / 9.396 lb Tipo de Material : Chapa Metálica	4806806150, 4806807040 4806807050, 4806833070 48068-33070
	<b>TO6062J</b> HORQUILLAS FRONTAL INFERIOR IZQUIERDO	Peso : 4,262 kg / 9.396 lb Tipo de Material : Chapa Metálica	4806906150, 4806907040 4806907050, 4806933070 48069-33070

**GS S-160 1997 - 2004**

Imagen	Clave del Producto y Descripción	Detalles	OEM
	<b>LX2001</b> TERMINAL EXTERIOR FRONTAL DERECHO	Peso : 0,166 kg / 0.366 lb Longitud : 186 mm / 7.32 inch Tamaño de la Rosca : M14x1,5 Diámetro de Cuerda del Perno : M12X1,25	45460-59015
	<b>LX2002</b> TERMINAL EXTERIOR FRONTAL IZQUIERDO	Peso : 0,166 kg / 0.366 lb Longitud : 186 mm / 7.32 inch Tamaño de la Rosca : M14x1,5 Diámetro de Cuerda del Perno : M12X1,25	45470-59015

**GX J12 2001 - 2009**

Imagen	Clave del Producto y Descripción	Detalles	OEM
	<b>TO1053</b> RÓTULA FRONTAL INFERIOR	Peso : 0,642 kg / 1.415 lb	PART OF 4806860010, PART OF 4806960010
	<b>TO6083</b> HORQUILLAS FRONTAL SUPERIOR DERECHO	Peso : 2,458 kg / 5.419 lb Tipo de Material : Chapa Metálica	4861060050, 4861060070
	<b>TO6084</b> HORQUILLAS FRONTAL SUPERIOR IZQUIERDO	Peso : 2,458 kg / 5.419 lb Tipo de Material : Chapa Metálica	4863060020, 4863060040

**GX URJ15 2009 -**

Imagen	Clave del Producto y Descripción	Detalles	OEM
	<b>TO6083</b> HORQUILLAS FRONTAL SUPERIOR DERECHO	Peso : 2,458 kg / 5.419 lb Tipo de Material : Chapa Metálica	4861060050, 4861060070

\* Nombres de los vehículos, marcas, modelos, símbolos y logos, número OE y otros números de terceros en el sitio web y catálogo solo son con fines de referencia.

GX		URJ15		2009 -
Imagen	Clave del Producto y Descripción	Detalles	OEM	
	<b>TO6084</b> HORQUILLAS FRONTAL SUPERIOR IZQUIERDO	Peso : 2,458 kg / 5.419 lb Tipo de Material : Chapa Metálica	4863060020, 4863060040	

HS		250H		2010 - 2012
Imagen	Clave del Producto y Descripción	Detalles	OEM	
	<b>TO12017</b> SOPORTE TRASERA	Chasis (Delantero / Trasero) : Trasera Posicion : Izquierda Y Derecha Peso : 0,057 kg / 0.126 lb Tipo de Material : Rubber	48818-05120, 48818-12280	
	<b>TO12017K</b> SOPORTE TRASERA	Chasis (Delantero / Trasero) : Trasera Posicion : Izquierda Y Derecha Peso : 0,114 kg / 0.251 lb Tipo de Material : Rubber	48818-05120, 48818-12280	

LS		400		1990 - 1994
Imagen	Clave del Producto y Descripción	Detalles	OEM	
	<b>LX2001</b> TERMINAL EXTERIOR FRONTAL DERECHO	Peso : 0,166 kg / 0.366 lb Longitud : 186 mm / 7.32 inch Tamaño de la Rosca : M14x1,5 Diámetro de Cuerda del Perno : M12X1,25	45460-59015	
	<b>LX2002</b> TERMINAL EXTERIOR FRONTAL IZQUIERDO	Peso : 0,166 kg / 0.366 lb Longitud : 186 mm / 7.32 inch Tamaño de la Rosca : M14x1,5 Diámetro de Cuerda del Perno : M12X1,25	45470-59015	

LS		430 F3		2001 - 2006
Imagen	Clave del Producto y Descripción	Detalles	OEM	
	<b>LX4015</b> TORNILLO ESTABILIZADOR DELANTERO	Peso : 0,368 kg / 0.811 lb Tipo de Material : Metal Longitud : 150 mm / 5.91 inch Diámetro de Cuerda del Perno : M12X1,25	48820-50020	

LS		460		2007 - 2017
Imagen	Clave del Producto y Descripción	Detalles	OEM	
	<b>LX4013</b> TORNILLO ESTABILIZADOR FRONTAL DERECHO	Peso : 0,35 kg / 0.772 lb Longitud : 75 mm / 2.95 inch Diámetro de Cuerda del Perno : M12X1,25	4882050030, 48820-50030	

\* Nombres de los vehículos, marcas, modelos, símbolos y logos, número OE y otros números de terceros en el sitio web y catálogo solo son con fines de referencia.

**LS 460 2007 - 2017**

Imagen	Clave del Producto y Descripción	Detalles	OEM
	<b>LX4014</b> TORNILLO ESTABILIZADOR FRONTAL IZQUIERDO	Peso : 0,35 kg / 0.772 lb Longitud : 75 mm / 2.95 inch Diámetro de Cuerda del Perno : M12X1,25	4881050020, 48810-50020

**LS 600H 2007 - 2017**

Imagen	Clave del Producto y Descripción	Detalles	OEM
	<b>LX4013</b> TORNILLO ESTABILIZADOR FRONTAL DERECHO	Peso : 0,35 kg / 0.772 lb Longitud : 75 mm / 2.95 inch Diámetro de Cuerda del Perno : M12X1,25	4882050030, 48820-50030
	<b>LX4014</b> TORNILLO ESTABILIZADOR FRONTAL IZQUIERDO	Peso : 0,35 kg / 0.772 lb Longitud : 75 mm / 2.95 inch Diámetro de Cuerda del Perno : M12X1,25	4881050020, 48810-50020

**LX J200 2007 -**

Imagen	Clave del Producto y Descripción	Detalles	OEM
	<b>TO6085</b> HORQUILLAS FRONTAL DERECHO INFERIOR	Peso : 11,94 kg / 26.323 lb Tipo de Material : Chapa Metálica	4806860030
	<b>TO6086</b> HORQUILLAS FRONTAL INFERIOR IZQUIERDO	Peso : 11,94 kg / 26.323 lb Tipo de Material : Chapa Metálica	4806960030

**NX ZGZ1, AGZ1, AYZ1 2014 - 2021**

Imagen	Clave del Producto y Descripción	Detalles	OEM
	<b>TO11028</b> BUJES	Posición : Izquierda Y Derecha Peso : 0.15 kg / 0.331 lb	4865402040
	<b>TO11038</b> BUJES DELANTERO	Chasis (Delantero / Trasero) : Delantero Posición : Izquierda Y Derecha Peso : 0,400 kg / 0.882 lb	4865542060



**SC** **Z40** **2001 - 2010**

Imagen	Clave del Producto y Descripción	Detalles	OEM
	<b>LX2001</b> TERMINAL EXTERIOR FRONTAL DERECHO	Peso : 0,166 kg / 0.366 lb Longitud : 186 mm / 7.32 inch Tamaño de la Rosca : M14x1,5 Diámetro de Cuerda del Perno : M12X1,25	45460-59015
	<b>LX2002</b> TERMINAL EXTERIOR FRONTAL IZQUIERDO	Peso : 0,166 kg / 0.366 lb Longitud : 186 mm / 7.32 inch Tamaño de la Rosca : M14x1,5 Diámetro de Cuerda del Perno : M12X1,25	45470-59015

\* Nombres de los vehículos, marcas, modelos, símbolos y logos, número OE y otros números de terceros en el sitio web y catálogo solo son con fines de referencia.





**RIW<sup>®</sup>**

**LINCOLN**

**AVIATOR**
**2003 - 2005**

Imagen	Clave del Producto y Descripción	Detalles	OEM
	<b>FO1048</b> RÓTULA INFERIOR	Peso : 0,598 kg / 1.318 lb Diámetro de Cuerda del Perno : M16X1,5	2L3Z3050AA, 7L5Z3050A BL5Z3050A, F57Z3050BB MCF2233, YL2Z3050AA ZZP034550C
	<b>FO1051</b> RÓTULA TRASERO SUPERIOR	Peso : 0,436 kg / 0.961 lb	1L2Z5500AC, 1L2Z5500AD
	<b>LC4017</b> TORNILLO ESTABILIZADOR DELANTERO	Peso : 0,514 kg / 1.133 lb Longitud : 145,5 mm / 5.73 inch	

**BLACKWOOD**
**2002 -**

Imagen	Clave del Producto y Descripción	Detalles	OEM
	<b>FO1048</b> RÓTULA INFERIOR	Peso : 0,598 kg / 1.318 lb Diámetro de Cuerda del Perno : M16X1,5	2L3Z3050AA, 7L5Z3050A BL5Z3050A, F57Z3050BB MCF2233, YL2Z3050AA ZZP034550C
	<b>FO2067</b> TERMINAL EXTERIOR DELANTERO	Peso : 0,860 kg / 1.896 lb Longitud : 225 mm / 8.86 inch	2L3Z3A130CA, F65Z3A130CA
	<b>FO4071</b> TORNILLO ESTABILIZADOR DELANTERO	Peso : 0,256 kg / 0.564 lb Longitud : 183 mm / 7.20 inch	6L3Z5495A, F65Z5495AC
	<b>FO6115</b> HORQUILLAS FRONTAL SUPERIOR DERECHO	Peso : 3,240 kg / 7.143 lb Tipo de Material : Döküm Çelik	5L3Z3084B, F65Z3084AB F75Z3084AA, XL3Z3084AA
	<b>FO6116</b> HORQUILLAS FRONTAL SUPERIOR IZQUIERDO	Peso : 3,240 kg / 7.143 lb Tipo de Material : Döküm Çelik	5L3Z3084B, F65Z3085AB F75Z3085AA, XL3Z3085AA

**CONTINENTAL**
**VII**
**1982 - 1987**

Imagen	Clave del Producto y Descripción	Detalles	OEM
	<b>CV4053</b> TORNILLO ESTABILIZADOR DELANTERO	Peso : 0,300 kg / 0.661 lb Longitud : 240 mm / 9.45 inch	15835052, 6L2Z5K484BA

\* Nombres de los vehículos, marcas, modelos, símbolos y logos, número OE y otros números de terceros en el sitio web y catálogo solo son con fines de referencia.





**MARK VIII 1980 - 1983**

Imagen	Clave del Producto y Descripción	Detalles	OEM
	<b>CV4043</b> TORNILLO ESTABILIZADOR DELANTERO	Peso : 0,314 kg / 0.692 lb Longitud : 220 mm / 8.66 inch	15963924, 25747956 4656260AA, 6W1Z5664AA F0VY5A486A, F1VY5664A F4ZZ5A486A

**MARK LT 2005 - 2008**

Imagen	Clave del Producto y Descripción	Detalles	OEM
	<b>FO6123</b> HORQUILLAS FRONTAL SUPERIOR DERECHO	Peso : 3,638 kg / 8.020 lb Tipo de Material : Acero Forjado	4L3Z3084AA, 4L3Z3084AB 6L1Z3084BR, 6L3Z3084AR 7L1Z3084A, 9L3Z3084A BL3Z3084A, EL3Z3084A EL3Z3084B, FL3Z3084A
	<b>FO6124</b> HORQUILLAS FRONTAL SUPERIOR IZQUIERDO	Peso : 3,638 kg / 8.020 lb Tipo de Material : Acero Forjado	4L3Z3085AA, 4L3Z3085AB 6L1Z3085BR, 6L3Z3085AL 7L1Z3085A, 9L3Z3085A BL3Z3085A, EL3Z3085A EL3Z3085B, FL3Z3085A

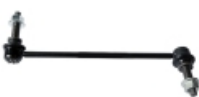



**MKS I 2009 - 2012**

Imagen	Clave del Producto y Descripción	Detalles	OEM
	<b>FO2076</b> TERMINAL EXTERIOR FRONTAL EXTERIOR	Peso : 0,536 kg / 1.182 lb	5F9Z3A130AA, 8A5Z3A130A 9G1Z3A130A
	<b>FO4055</b> TORNILLO ESTABILIZADOR TRASERO DERECHA	Peso : 0.29 kg / 0.639 lb Tipo de Material : Aluminio	AA8Z5K484A, DG1Z5K484A
	<b>FO4056</b> TORNILLO ESTABILIZADOR TRASERO IZQUIERDO	Peso : 0.29 kg / 0.639 lb Tipo de Material : Aluminio	AA8Z5K484B, DG1Z5K484B
	<b>FO4068</b> TORNILLO ESTABILIZADOR FRONTAL DERECHO	Peso : 0,620 kg / 1.367 lb Tipo de Material : Metal Longitud : 300 mm / 11.81 inch	GG1Z5K484A
	<b>FO4069</b> TORNILLO ESTABILIZADOR FRONTAL IZQUIERDO	Peso : 0,620 kg / 1.367 lb Tipo de Material : Metal Longitud : 300 mm / 11.81 inch	GG1Z5K483A

**MKS | 1ST FACELIFT | 2013 - 2014**



Imagen	Clave del Producto y Descripción	Detalles	OEM
	<b>FO2076</b> TERMINAL EXTERIOR FRONTAL EXTERIOR	Peso : 0,536 kg / 1.182 lb	5F9Z3A130AA, 8A5Z3A130A 9G1Z3A130A
	<b>FO4055</b> TORNILLO ESTABILIZADOR TRASERO DERECHA	Peso : 0.29 kg / 0.639 lb Tipo de Material : Aluminio	AA8Z5K484A, DG1Z5K484A
	<b>FO4056</b> TORNILLO ESTABILIZADOR TRASERO IZQUIERDO	Peso : 0.29 kg / 0.639 lb Tipo de Material : Aluminio	AA8Z5K484B, DG1Z5K484B
	<b>FO4068</b> TORNILLO ESTABILIZADOR FRONTAL DERECHO	Peso : 0,620 kg / 1.367 lb Tipo de Material : Metal Longitud : 300 mm / 11.81 inch	GG1Z5K484A
	<b>FO4069</b> TORNILLO ESTABILIZADOR FRONTAL IZQUIERDO	Peso : 0,620 kg / 1.367 lb Tipo de Material : Metal Longitud : 300 mm / 11.81 inch	GG1Z5K483A

**MKS | 2ND FACELIFT | 2015 - 2016**





Imagen	Clave del Producto y Descripción	Detalles	OEM
	<b>FO2076</b> TERMINAL EXTERIOR FRONTAL EXTERIOR	Peso : 0,536 kg / 1.182 lb	5F9Z3A130AA, 8A5Z3A130A 9G1Z3A130A
	<b>FO4055</b> TORNILLO ESTABILIZADOR TRASERO DERECHA	Peso : 0.29 kg / 0.639 lb Tipo de Material : Aluminio	AA8Z5K484A, DG1Z5K484A
	<b>FO4056</b> TORNILLO ESTABILIZADOR TRASERO IZQUIERDO	Peso : 0.29 kg / 0.639 lb Tipo de Material : Aluminio	AA8Z5K484B, DG1Z5K484B
	<b>FO4068</b> TORNILLO ESTABILIZADOR FRONTAL DERECHO	Peso : 0,620 kg / 1.367 lb Tipo de Material : Metal Longitud : 300 mm / 11.81 inch	GG1Z5K484A
	<b>FO4069</b> TORNILLO ESTABILIZADOR FRONTAL IZQUIERDO	Peso : 0,620 kg / 1.367 lb Tipo de Material : Metal Longitud : 300 mm / 11.81 inch	GG1Z5K483A

\* Nombres de los vehículos, marcas, modelos, símbolos y logos, número OE y otros números de terceros en el sitio web y catálogo solo son con fines de referencia.

**MKT | 2010 - 2012**

Imagen	Clave del Producto y Descripción	Detalles	OEM
	<b>FO2076</b> TERMINAL EXTERIOR FRONTAL EXTERIOR	Peso : 0,536 kg / 1.182 lb	5F9Z3A130AA, 8A5Z3A130A 9G1Z3A130A
	<b>FO4055</b> TORNILLO ESTABILIZADOR TRASERO DERECHA	Peso : 0.29 kg / 0.639 lb Tipo de Material : Aluminio	AA8Z5K484A, DG1Z5K484A
	<b>FO4056</b> TORNILLO ESTABILIZADOR TRASERO IZQUIERDO	Peso : 0.29 kg / 0.639 lb Tipo de Material : Aluminio	AA8Z5K484B, DG1Z5K484B
	<b>FO4068</b> TORNILLO ESTABILIZADOR FRONTAL DERECHO	Peso : 0,620 kg / 1.367 lb Tipo de Material : Metal Longitud : 300 mm / 11.81 inch	GG1Z5K484A
	<b>FO4069</b> TORNILLO ESTABILIZADOR FRONTAL IZQUIERDO	Peso : 0,620 kg / 1.367 lb Tipo de Material : Metal Longitud : 300 mm / 11.81 inch	GG1Z5K483A

**MKT | 1ST FACELIFT 2013 - 2016**

Imagen	Clave del Producto y Descripción	Detalles	OEM
	<b>FO2076</b> TERMINAL EXTERIOR FRONTAL EXTERIOR	Peso : 0,536 kg / 1.182 lb	5F9Z3A130AA, 8A5Z3A130A 9G1Z3A130A
	<b>FO4055</b> TORNILLO ESTABILIZADOR TRASERO DERECHA	Peso : 0.29 kg / 0.639 lb Tipo de Material : Aluminio	AA8Z5K484A, DG1Z5K484A
	<b>FO4056</b> TORNILLO ESTABILIZADOR TRASERO IZQUIERDO	Peso : 0.29 kg / 0.639 lb Tipo de Material : Aluminio	AA8Z5K484B, DG1Z5K484B
	<b>FO4068</b> TORNILLO ESTABILIZADOR FRONTAL DERECHO	Peso : 0,620 kg / 1.367 lb Tipo de Material : Metal Longitud : 300 mm / 11.81 inch	GG1Z5K484A
	<b>FO4069</b> TORNILLO ESTABILIZADOR FRONTAL IZQUIERDO	Peso : 0,620 kg / 1.367 lb Tipo de Material : Metal Longitud : 300 mm / 11.81 inch	GG1Z5K483A

\* Nombres de los vehículos, marcas, modelos, símbolos y logos, número OE y otros números de terceros en el sitio web y catálogo solo son con fines de referencia.

**MKT I 2ND FACELIFT 2017 - 2019**

Imagen	Clave del Producto y Descripción	Detalles	OEM
	<b>FO2076</b> TERMINAL EXTERIOR FRONTAL EXTERIOR	Peso : 0,536 kg / 1.182 lb	5F9Z3A130AA, 8A5Z3A130A 9G1Z3A130A
	<b>FO4055</b> TORNILLO ESTABILIZADOR TRASERO DERECHA	Peso : 0.29 kg / 0.639 lb Tipo de Material : Aluminio	AA8Z5K484A, DG1Z5K484A
	<b>FO4056</b> TORNILLO ESTABILIZADOR TRASERO IZQUIERDO	Peso : 0.29 kg / 0.639 lb Tipo de Material : Aluminio	AA8Z5K484B, DG1Z5K484B
	<b>FO4068</b> TORNILLO ESTABILIZADOR FRONTAL DERECHO	Peso : 0,620 kg / 1.367 lb Tipo de Material : Metal Longitud : 300 mm / 11.81 inch	GG1Z5K484A
	<b>FO4069</b> TORNILLO ESTABILIZADOR FRONTAL IZQUIERDO	Peso : 0,620 kg / 1.367 lb Tipo de Material : Metal Longitud : 300 mm / 11.81 inch	GG1Z5K483A

**MKX 2007 - 2010**

Imagen	Clave del Producto y Descripción	Detalles	OEM
	<b>FO11069</b> BUJES FRONTAL INFERIOR	Chasis (Delantero / Trasero) : Delantero Posicion : Peso : 0,255 kg / 0.562 lb	7E5Z3078R-P, AE5Z3078A-P BE5Z3078A-P, Part Of 7E5Z3078R Part Of AE5Z3078A, part of BE5Z3078A

**MKX 2016 - 2018**

Imagen	Clave del Producto y Descripción	Detalles	OEM
	<b>FO3045</b> TERMINAL INTERIOR DELANTERO	Peso : 0,464 kg / 1.023 lb Longitud : 218,5 mm / 8.60 inch	DG9Z3280A, F2GZ3280A

**MKX FACELIFT 2011 - 2015**



Imagen	Clave del Producto y Descripción	Detalles	OEM
	<b>FO11069</b> BUJES FRONTAL INFERIOR	Chasis (Delantero / Trasero) : Delantero Posicion : Peso : 0,255 kg / 0.562 lb	7E5Z3078R-P, AE5Z3078A-P BE5Z3078A-P, Part Of 7E5Z3078R Part Of AE5Z3078A, part of BE5Z3078A

\* Nombres de los vehículos, marcas, modelos, símbolos y logos, número OE y otros números de terceros en el sitio web y catálogo solo son con fines de referencia.

**MKZ I 2006 - 2012**

Imagen	Clave del Producto y Descripción	Detalles	OEM
	<b>FO11069</b> BUJES FRONTAL INFERIOR	Chasis (Delantero / Trasero) : Delantero Posicion : Peso : 0,255 kg / 0.562 lb	7E5Z3078R-P, AE5Z3078A-P BE5Z3078A-P, Part Of 7E5Z3078R Part Of AE5Z3078A, part of BE5Z3078A
	<b>MZ11029</b> BUJES	Posicion : Izquierda Y Derecha Peso : 0,15 kg / 0.331 lb	G26A28C10*, GJ6A28C10A* GP9A28C10*

**MKZ II 2013 - 2020**

Imagen	Clave del Producto y Descripción	Detalles	OEM
	<b>FO3045</b> TERMINAL INTERIOR DELANTERO	Peso : 0,464 kg / 1.023 lb Longitud : 218,5 mm / 8.60 inch	DG9Z3280A, F2GZ3280A
	<b>FO9021</b> HORQUILLAS TRASERO SUPERIOR	Peso : 1.608 kg / 3.545 lb Tipo de Material : Chapa Metálica	DG9Z5500A







**NAVIGATOR I 1998 - 2002**

Imagen	Clave del Producto y Descripción	Detalles	OEM
	<b>FO1048</b> RÓTULA INFERIOR	Peso : 0,598 kg / 1.318 lb Diámetro de Cuerda del Perno : M16X1,5	2L3Z3050AA, 7L5Z3050A BL5Z3050A, F57Z3050BB MCF2233, YL2Z3050AA ZZP034550C
	<b>FO2067</b> TERMINAL EXTERIOR DELANTERO	Peso : 0,860 kg / 1.896 lb Longitud : 225 mm / 8.86 inch	2L3Z3A130CA, F65Z3A130CA
	<b>FO4071</b> TORNILLO ESTABILIZADOR DELANTERO	Peso : 0,256 kg / 0.564 lb Longitud : 183 mm / 7.20 inch	6L3Z5495A, F65Z5495AC
	<b>LC4019</b> TORNILLO ESTABILIZADOR TRASERA	Peso : 0,413 kg / 0.911 lb Longitud : 114,5 mm / 4.51 inch	2L1Z5K484AB
	<b>LC4020</b> TORNILLO ESTABILIZADOR DELANTERO	Peso : 0,437 kg / 0.963 lb Longitud : 126 mm / 4.96 inch Nota : LINCOLN NAVIGATOR: 2003 -->	





\* Nombres de los vehículos, marcas, modelos, símbolos y logos, número OE y otros números de terceros en el sitio web y catálogo solo son con fines de referencia.



**NAVIGATOR**
**I**
**1998 - 2002**

Imagen	Clave del Producto y Descripción	Detalles	OEM
	<b>FO6115</b> HORQUILLAS FRONTAL SUPERIOR DERECHO	Peso : 3,240 kg / 7.143 lb Tipo de Material : Döküm Çelik	5L3Z3084B, F65Z3084AB F75Z3084AA, XL3Z3084AA
	<b>FO6116</b> HORQUILLAS FRONTAL SUPERIOR IZQUIERDO	Peso : 3,240 kg / 7.143 lb Tipo de Material : Döküm Çelik	5L3Z3084B, F65Z3085AB F75Z3085AA, XL3Z3085AA
	<b>FO6119</b> HORQUILLAS FRONTAL DERECHO INFERIOR	Peso : 15,100 kg / 33.290 lb Tipo de Material : Döküm Çelik	1L3Z3078BA, 2L3Z3078BA 6L3Z3078B, XL3Z3078DB
	<b>FO6120</b> HORQUILLAS FRONTAL INFERIOR IZQUIERDO	Peso : 15,100 kg / 33.290 lb Tipo de Material : Döküm Çelik	1L3Z3079BA, 2L3Z3079BA 6L3Z3079B, XL3Z3079DB
	<b>LC6001</b> HORQUILLAS FRONTAL DERECHO INFERIOR	Peso : 8,500 kg / 18.739 lb Tipo de Material : Aluminio	2L1Z3078AB, 6L1Z3078AA 6L1Z3078BA
	<b>LC6002</b> HORQUILLAS FRONTAL INFERIOR IZQUIERDO	Peso : 8,500 kg / 18.739 lb Tipo de Material : Aluminio	2L1Z3079BA, 2L1Z3079CA 6L1Z3079AA, 6L1Z3079BA

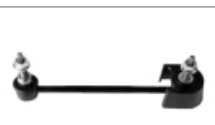
**NAVIGATOR**
**II**
**2003 - 2006**

Imagen	Clave del Producto y Descripción	Detalles	OEM
	<b>FO1048</b> RÓTULA INFERIOR	Peso : 0,598 kg / 1.318 lb Diámetro de Cuerda del Perno : M16X1,5	2L3Z3050AA, 7L5Z3050A BL5Z3050A, F57Z3050BB MCF2233, YL2Z3050AA ZZP034550C
	<b>FO2075</b> TERMINAL EXTERIOR FRONTAL EXTERIOR	Peso : 0.56 kg / 1.235 lb	2L1Z3A130CA, 6L1Z3A130A
	<b>FO4072A</b> TORNILLO ESTABILIZADOR TRASERA	Peso : 0,382 kg / 0.842 lb Tipo de Material : Metal Longitud : 201 mm / 7.91 inch Diámetro de Cuerda del Perno : M10X1,5 Nota : STEEL TYPE (METAL)	7L1Z5K484AB
	<b>LC4019</b> TORNILLO ESTABILIZADOR TRASERA	Peso : 0,413 kg / 0.911 lb Longitud : 114,5 mm / 4.51 inch	2L1Z5K484AB

\* Nombres de los vehículos, marcas, modelos, símbolos y logos, número OE y otros números de terceros en el sitio web y catálogo solo son con fines de referencia.

**NAVIGATOR II 2003 - 2006**

Imagen	Clave del Producto y Descripción	Detalles	OEM
	<b>LC4020</b> TORNILLO ESTABILIZADOR DELANTERO	Peso : 0,437 kg / 0.963 lb Longitud : 126 mm / 4.96 inch Nota : LINCOLN NAVIGATOR: 2003 -->	
	<b>LC6001</b> HORQUILLAS FRONTAL DERECHO INFERIOR	Peso : 8,500 kg / 18.739 lb Tipo de Material : Aluminio	2L1Z3078AB, 6L1Z3078AA 6L1Z3078BA
	<b>LC6002</b> HORQUILLAS FRONTAL INFERIOR IZQUIERDO	Peso : 8,500 kg / 18.739 lb Tipo de Material : Aluminio	2L1Z3079BA, 2L1Z3079CA 6L1Z3079AA, 6L1Z3079BA

**NAVIGATOR III 2007 - 2014**

Imagen	Clave del Producto y Descripción	Detalles	OEM
	<b>FO4072A</b> TORNILLO ESTABILIZADOR TRASERA	Peso : 0,382 kg / 0.842 lb Tipo de Material : Metal Longitud : 201 mm / 7.91 inch Diametro de Cuerda del Perno : M10X1,5 Nota : STEEL TYPE (METAL)	7L1Z5K484AB
	<b>FO6123</b> HORQUILLAS FRONTAL SUPERIOR DERECHO	Peso : 3,638 kg / 8.020 lb Tipo de Material : Acero Forjado	4L3Z3084AA, 4L3Z3084AB 6L1Z3084BR, 6L3Z3084AR 7L1Z3084A, 9L3Z3084A BL3Z3084A, EL3Z3084A EL3Z3084B, FL3Z3084A
	<b>FO6124</b> HORQUILLAS FRONTAL SUPERIOR IZQUIERDO	Peso : 3,638 kg / 8.020 lb Tipo de Material : Acero Forjado	4L3Z3085AA, 4L3Z3085AB 6L1Z3085BR, 6L3Z3085AL 7L1Z3085A, 9L3Z3085A BL3Z3085A, EL3Z3085A EL3Z3085B, FL3Z3085A

**NAVIGATOR III FACELIFT 2015 - 2017**

Imagen	Clave del Producto y Descripción	Detalles	OEM
	<b>FO6123</b> HORQUILLAS FRONTAL SUPERIOR DERECHO	Peso : 3,638 kg / 8.020 lb Tipo de Material : Acero Forjado	4L3Z3084AA, 4L3Z3084AB 6L1Z3084BR, 6L3Z3084AR 7L1Z3084A, 9L3Z3084A BL3Z3084A, EL3Z3084A EL3Z3084B, FL3Z3084A
	<b>FO6124</b> HORQUILLAS FRONTAL SUPERIOR IZQUIERDO	Peso : 3,638 kg / 8.020 lb Tipo de Material : Acero Forjado	4L3Z3085AA, 4L3Z3085AB 6L1Z3085BR, 6L3Z3085AL 7L1Z3085A, 9L3Z3085A BL3Z3085A, EL3Z3085A EL3Z3085B, FL3Z3085A

**TOWN CAR**
**1991 - 1994**

Imagen	Clave del Producto y Descripción	Detalles	OEM
	<b>CV4043</b> TORNILLO ESTABILIZADOR DELANTERO	Peso : 0,314 kg / 0.692 lb Longitud : 220 mm / 8.66 inch	15963924, 25747956 4656260AA, 6W1Z5664AA F0VY5A486A, F1VY5664A F4ZZ5A486A

**TOWN CAR**
**1995 - 1997**

Imagen	Clave del Producto y Descripción	Detalles	OEM
	<b>CV4043</b> TORNILLO ESTABILIZADOR DELANTERO	Peso : 0,314 kg / 0.692 lb Longitud : 220 mm / 8.66 inch	15963924, 25747956 4656260AA, 6W1Z5664AA F0VY5A486A, F1VY5664A F4ZZ5A486A
	<b>FO11060K</b> BUJES FRONTAL SUPERIOR	Chasis (Delantero / Trasero) : Delantero Posicion : Peso : 0.41 kg / 0.904 lb Nota : İKİLİ	F5AC3068BA

**TOWN CAR**
**1995 - 2002**

Imagen	Clave del Producto y Descripción	Detalles	OEM
	<b>CV4043</b> TORNILLO ESTABILIZADOR DELANTERO	Peso : 0,314 kg / 0.692 lb Longitud : 220 mm / 8.66 inch	15963924, 25747956 4656260AA, 6W1Z5664AA F0VY5A486A, F1VY5664A F4ZZ5A486A
	<b>FO4064</b> TORNILLO ESTABILIZADOR DELANTERO	Peso : 0,315 kg / 0.694 lb Longitud : 115 mm / 4.53 inch Nota : Tornillo Estabilizador Delantero	3W1Z5K484AA, 5W1Z5K484A 6W1Z5K484AA

**TOWN CAR**
**1998 - 2002**

Imagen	Clave del Producto y Descripción	Detalles	OEM
	<b>CV4043</b> TORNILLO ESTABILIZADOR DELANTERO	Peso : 0,314 kg / 0.692 lb Longitud : 220 mm / 8.66 inch	15963924, 25747956 4656260AA, 6W1Z5664AA F0VY5A486A, F1VY5664A F4ZZ5A486A
	<b>FO11060K</b> BUJES FRONTAL SUPERIOR	Chasis (Delantero / Trasero) : Delantero Posicion : Peso : 0.41 kg / 0.904 lb Nota : İKİLİ	F5AC3068BA

**RIW<sup>®</sup>**

**MAN**

TGE		UY, UZ		2016 -
Imagen	Clave del Producto y Descripción	Detalles	OEM	
	<b>VW2029</b> TERMINAL EXTERIOR FRONTAL DERECHO	Peso : 1.25 kg / 2.756 lb Longitud : 203 mm / 7.99 inch Tamaño de la Rosca : M20X1,5 Diámetro de Cuerda del Perno : M14X1,5 Diámetro del Cono del Perno : Ø22,1	2N0423812	
	<b>VW2030</b> TERMINAL EXTERIOR FRONTAL IZQUIERDO	Peso : 1.25 kg / 2.756 lb Longitud : 203 mm / 7.99 inch Tamaño de la Rosca : M20X1,5 Diámetro de Cuerda del Perno : M14X1,5 Diámetro del Cono del Perno : Ø22,1	2N0423811	
	<b>VW3024</b> TERMINAL INTERIOR DELANTERO	Peso : 0,731 kg / 1.612 lb	2N0423810, 65.46710-0000 65467100000	
	<b>VW20293024</b> TERMINALES COMPLETAS FRONTAL DERECHO	Peso : 1.981 kg / 4.367 lb Terminal Exterior : VW2029 Terminal Interior : VW3024		
	<b>VW20303024</b> TERMINALES COMPLETAS FRONTAL IZQUIERDO	Peso : 1.981 kg / 4.367 lb Terminal Exterior : VW2030 Terminal Interior : VW3024		
	<b>VW4032</b> TORNILLO ESTABILIZADOR FRONTAL DERECHO	Peso : 0,960 kg / 2.116 lb Tipo de Material : Metal Longitud : 379 mm / 14.92 inch	2N0411317B, 2N0411317C 2N0411317D, 65.46710-0002	
	<b>VW4033</b> TORNILLO ESTABILIZADOR FRONTAL IZQUIERDO	Peso : 0,960 kg / 2.116 lb Tipo de Material : Metal Longitud : 379 mm / 14.92 inch	2N0411318, 2N0411318A 2N0411318B, 65.46710-0001	
	<b>VW11077</b> BUJES FRONTAL INFERIOR	Chasis (Delantero / Trasero) : Delantero Posicion : Peso : 0.23 kg / 0.507 lb	2N0407183A, 65433160005	
	<b>VW12125</b> SOPORTE INFERIOR TRASERO	Chasis (Delantero / Trasero) : Trasera Posicion :	2N0511414	
	<b>VW12126</b> SOPORTE INFERIOR TRASERO	Chasis (Delantero / Trasero) : Trasera Posicion :	2N0511413	

**RIW<sup>®</sup>**

**MAZDA**

**121**
**III**
**1996 - 2003**

Imagen	Clave del Producto y Descripción	Detalles	OEM
	<b>FO6023J</b> HORQUILLAS FRONTAL DERECHO INFERIOR	Peso : 3,336 kg / 7.355 lb Tipo de Material : Chapa Metálica	
	<b>FO6024J</b> HORQUILLAS FRONTAL INFERIOR IZQUIERDO	Peso : 3,336 kg / 7.355 lb Tipo de Material : Chapa Metálica	
	<b>FO12001</b> SOPORTE	Posicion : Izquierda Y Derecha Peso : 0.87 kg / 1.918 lb	1004888, 1055171 1091542, 1093187 1E0039050, 1E0039050A 1E0139050, 96FB6P082AD 96FB6P082AE, XS616P082AA

**2**
**DJ, DL**
**2015 -**

Imagen	Clave del Producto y Descripción	Detalles	OEM
	<b>MZ4041</b> TORNILLO ESTABILIZADOR DELANTERO	Peso : 0,300 kg / 0.661 lb Tipo de Material : Metal Longitud : 251 mm / 9.88 inch Diametro de Cuerda del Perno : M10X1,25	DA5A34170

**3**
**BK**
**2003 - 2009**





Imagen	Clave del Producto y Descripción	Detalles	OEM
	<b>FO11002</b> BUJES	Posicion : Izquierda Y Derecha Peso : 0,125 kg / 0.276 lb	1061660*, 1457609* 1686184*, YS4Z5500AA*
	<b>FO12062</b> SOPORTE TRASERA	Chasis (Delantero / Trasero) : Trasera Posicion : Izquierda Y Derecha Peso : 0.276 kg / 0.608 lb	1300459, 3M5118A116AB
	<b>FO12063</b> SOPORTE DELANTERO	Chasis (Delantero / Trasero) : Delantero Posicion : Izquierda Y Derecha Peso : 0.226 kg / 0.498 lb	1223835, 1255350 1508111, 30639948 3M513K099AC, 3M513K099AD 3M515E211ND, BBM23438X BP4K3438XA, P4K3438XB
	<b>FO12002</b> SOPORTE DELANTERO	Chasis (Delantero / Trasero) : Delantero Posicion : Izquierda Y Derecha Peso : 0.736 kg / 1.623 lb Nota : WITHOUT BUSH	1224049, 1355357 1370874, 1404996 1420044, 30680339 30778647, 30778648 31277241, 3M516P082AF

\* Nombres de los vehículos, marcas, modelos, símbolos y logos, número OE y otros números de terceros en el sitio web y catálogo solo son con fines de referencia.

**3**
**BL**
**2009 - 2014**

Imagen	Clave del Producto y Descripción	Detalles	OEM
	<b>FO12063</b> SOPORTE DELANTERO	Chasis (Delantero / Trasero) : Delantero Posicion : Izquierda Y Derecha Peso : 0.226 kg / 0.498 lb	1223835, 1255350 1508111, 30639948 3M513K099AC, 3M513K099AD 3M515E211ND, BBM23438X BP4K3438XA, P4K3438XB

**3**
**III BM**
**2014 - 2019**

Imagen	Clave del Producto y Descripción	Detalles	OEM
	<b>MZ11027</b> BUJES DERECHA	Posicion : Derecha Otro Lado del Artículo : MZ11028 Peso : 1,437 kg / 3.168 lb	B45A34300*, B60P34300* B60P34300-P, B60S34300* B60S34300-P, KD3534300D-P
	<b>MZ11028</b> BUJES IZQUIERDO	Posicion : Izquierdo Otro Lado del Artículo : MZ11027 Peso : 1,437 kg / 3.168 lb	B45A34350*, B60P34350* B60P34350-P, B60S34350* B60S34350-P, KD3534350D-P
	<b>MZ11032</b> BUJES TRASERO DERECHA	Chasis (Delantero / Trasero) : Trasera Posicion : Derecha Otro Lado del Artículo : MZ11033 Peso : 0,502 kg / 1.107 lb	B45A28200 *, B45A28200-P part of B45A28200
	<b>MZ11033</b> BUJES TRASERO IZQUIERDO	Chasis (Delantero / Trasero) : Trasera Posicion : Izquierdo Otro Lado del Artículo : MZ11032 Peso : 0,502 kg / 1.107 lb	B45A28250*, B45A28250-P part of B45A28250
	<b>MZ11036</b> BUJES TRASERA	Chasis (Delantero / Trasero) : Trasera Posicion : Izquierda Y Derecha Peso : 0,105 kg / 0.231 lb	BJS728C10*, BJS728C10-P part of BJS728C10

**323**
**IV BG**
**1989 - 1994**

Imagen	Clave del Producto y Descripción	Detalles	OEM
	<b>MZ12007</b> GOMA DE BARRA ESTABILIZADORA TRASERA	Chasis (Delantero / Trasero) : Trasera Posicion : Izquierda Y Derecha Peso : 0.03 kg / 0.066 lb Tipo de Material : Rubber Nota : VÍRAJ LASTIČI (ARKA)	G56428156A, G564-28-156A
	<b>MZ12007K</b> GOMA DE BARRA ESTABILIZADORA TRASERA	Chasis (Delantero / Trasero) : Trasera Posicion : Izquierda Y Derecha Peso : 0.06 kg / 0.132 lb Tipo de Material : Rubber Nota : VÍRAJ LASTIČI (IKILI)	G56428156A, G564-28-156A



**323**
**V BA**
**1994 - 1998**

Imagen	Clave del Producto y Descripción	Detalles	OEM
	<b>MZ12007</b> GOMA DE BARRA ESTABILIZADORA TRASERA	Chasis (Delantero / Trasero) : Trasera Posicion : Izquierda Y Derecha Peso : 0.03 kg / 0.066 lb Tipo de Material : Rubber Nota : VÍRAJ LASTIČI (ARKA)	G56428156A, G564-28-156A
	<b>MZ12007K</b> GOMA DE BARRA ESTABILIZADORA TRASERA	Chasis (Delantero / Trasero) : Trasera Posicion : Izquierda Y Derecha Peso : 0.06 kg / 0.132 lb Tipo de Material : Rubber Nota : VÍRAJ LASTIČI (IKILi)	G56428156A, G564-28-156A

**323**
**VI BJ**
**1999 - 2004**

Imagen	Clave del Producto y Descripción	Detalles	OEM
	<b>MZ1004A</b> RÓTULA FRONTAL INFERIOR	Peso : 0,349 kg / 0.769 lb Medida de Cono : Ø18	G03034350F, G03099356 GA6A99356, GA6B99356 GA6B99356A
	<b>MZ11037</b> BUJES FRONTAL INFERIOR	Chasis (Delantero / Trasero) : Delantero Posicion : Peso : 0.12 kg / 0.265 lb	B25D34470, B25D-34-470 B28V-34-470, C10034470A C100-34-470A
	<b>MZ12004K</b> SOPORTE DELANTERO	Chasis (Delantero / Trasero) : Delantero Posicion : Izquierda Y Derecha Peso : 0.06 kg / 0.132 lb Tipo de Material : Rubber	GE4T28156*
	<b>MZ12007</b> GOMA DE BARRA ESTABILIZADORA TRASERA	Chasis (Delantero / Trasero) : Trasera Posicion : Izquierda Y Derecha Peso : 0.03 kg / 0.066 lb Tipo de Material : Rubber Nota : VÍRAJ LASTIČI (ARKA)	G56428156A, G564-28-156A
	<b>MZ12007K</b> GOMA DE BARRA ESTABILIZADORA TRASERA	Chasis (Delantero / Trasero) : Trasera Posicion : Izquierda Y Derecha Peso : 0.06 kg / 0.132 lb Tipo de Material : Rubber Nota : VÍRAJ LASTIČI (IKILi)	G56428156A, G564-28-156A

**5**
**CR19**
**2005 - 2010**

Imagen	Clave del Producto y Descripción	Detalles	OEM
	<b>FO11002</b> BUJES	Posicion : Izquierda Y Derecha Peso : 0,125 kg / 0.276 lb	1061660*, 1457609* 1686184*, YS4Z5500AA*
	<b>FO12062</b> SOPORTE TRASERA	Chasis (Delantero / Trasero) : Trasera Posicion : Izquierda Y Derecha Peso : 0.276 kg / 0.608 lb	1300459, 3M5118A116AB

\* Nombres de los vehículos, marcas, modelos, símbolos y logos, número OE y otros números de terceros en el sitio web y catálogo solo son con fines de referencia.





**5**
**CR19**
**2005 - 2010**

Imagen	Clave del Producto y Descripción	Detalles	OEM
	<b>FO12063</b> SOPORTE DELANTERO	Chasis (Delantero / Trasero) : Delantero Posicion : Izquierda Y Derecha Peso : 0.226 kg / 0.498 lb	1223835, 1255350 1508111, 30639948 3M513K099AC, 3M513K099AD 3M515E211ND, BBM23438X BP4K3438XA, P4K3438XB

**6**
**GG**
**2002 - 2007**

Imagen	Clave del Producto y Descripción	Detalles	OEM
	<b>MZ11017</b> BUJES CENTRAL	Posicion : Peso : 0,322 kg / 0.710 lb	GJ6A34710A
	<b>MZ11018</b> BUJES	Posicion : Izquierda Y Derecha Peso : 0,272 kg / 0.600 lb	GJ6A34470A
	<b>MZ11029</b> BUJES	Posicion : Izquierda Y Derecha Peso : 0,15 kg / 0.331 lb	G26A28C10*, GJ6A28C10A* GP9A28C10*

**6**
**GH**
**2007 - 2012**

Imagen	Clave del Producto y Descripción	Detalles	OEM
	<b>MZ11030</b> BUJES FRONTAL DERECHO INFERIOR	Chasis (Delantero / Trasero) : Delantero Posicion : Inferior Derecha Otro Lado del Artículo : MZ11031 Peso : 0,905 kg / 1.995 lb	
	<b>MZ11031</b> BUJES FRONTAL INFERIOR IZQUIERDO	Chasis (Delantero / Trasero) : Delantero Posicion : Inferior Izquierda Otro Lado del Artículo : MZ11030 Peso : 0,905 kg / 1.995 lb	
	<b>MZ11034</b> BUJES INFERIOR CENTRAL	Posicion : Peso : 0,257 kg / 0.567 lb	
	<b>MZ11035</b> BUJES FRONTAL INFERIOR	Chasis (Delantero / Trasero) : Delantero Posicion : Peso : 0,279 kg / 0.615 lb	

**6**
**GJ**
**2013 - 2021**

Imagen	Clave del Producto y Descripción	Detalles	OEM
	<b>MZ11026</b> BUJES DELANTERO	Chasis (Delantero / Trasero) : Delantero Posicion : Izquierda Y Derecha Peso : 0,144 kg / 0.317 lb	KD3534470C
	<b>MZ11027</b> BUJES DERECHA	Posicion : Derecha Otro Lado del Artículo : MZ11028 Peso : 1,437 kg / 3.168 lb	B45A34300*, B60P34300* B60P34300-P, B60S34300* B60S34300-P, KD3534300D-P
	<b>MZ11028</b> BUJES IZQUIERDO	Posicion : Izquierdo Otro Lado del Artículo : MZ11027 Peso : 1,437 kg / 3.168 lb	B45A34350*, B60P34350* B60P34350-P, B60S34350* B60S34350-P, KD3534350D-P

**626**
**III GD**
**1987 - 1992**

Imagen	Clave del Producto y Descripción	Detalles	OEM
	<b>MZ1004A</b> RÓTULA FRONTAL INFERIOR	Peso : 0,349 kg / 0.769 lb Medida de Cono : Ø18	G03034350F, G03099356 GA6A99356, GA6B99356 GA6B99356A
	<b>MZ11011</b> BUJES	Posicion : Izquierda Y Derecha	

**626**
**IV GE**
**1992 - 1997**

Imagen	Clave del Producto y Descripción	Detalles	OEM
	<b>MZ1004A</b> RÓTULA FRONTAL INFERIOR	Peso : 0,349 kg / 0.769 lb Medida de Cono : Ø18	G03034350F, G03099356 GA6A99356, GA6B99356 GA6B99356A
	<b>MZ6007A</b> HORQUILLAS FRONTAL DERECHO INFERIOR	Peso : 4,017 kg / 8.856 lb Tipo de Material : Chapa Metálica	3703128*, GA2A34300* GA6BE34300*
	<b>MZ6008A</b> HORQUILLAS FRONTAL INFERIOR IZQUIERDO	Peso : 4,442 kg / 9.793 lb Tipo de Material : Chapa Metálica	3703149*, GA2A34350* GA6BE34350*

\* Nombres de los vehículos, marcas, modelos, símbolos y logos, número OE y otros números de terceros en el sitio web y catálogo solo son con fines de referencia.

**626 V GF 1997 - 2002**

Imagen	Clave del Producto y Descripción	Detalles	OEM
	<b>MZ12004K</b> SOPORTE DELANTERO	Chasis (Delantero / Trasero) : Delantero Posicion : Izquierda Y Derecha Peso : 0.06 kg / 0.132 lb Tipo de Material : Rubber	GE4T28156*

**B-2300 2001 - 2010**

Imagen	Clave del Producto y Descripción	Detalles	OEM
	<b>MZ1020</b> RÓTULA FRONTAL INFERIOR	Peso : 0,594 kg / 1.310 lb	F87A3395BA, F87Z3050BA
	<b>FO6117</b> HORQUILLAS FRONTAL SUPERIOR DERECHO	Peso : 3,240 kg / 7.143 lb Tipo de Material : Acero Forjado	1F6134211, 1L5Z3084 1L5Z3084AA, 3L5Z3084DA 6L5Z3084BA, F87Z3084 F87Z3084AA
	<b>FO6118</b> HORQUILLAS FRONTAL SUPERIOR IZQUIERDO	Peso : 3,240 kg / 7.143 lb Tipo de Material : Acero Forjado	1F6135211, 1L5Z3085 1L5Z3085AA, 3L5Z3085DA 6L5Z3085BA, F87Z3085 F87Z3085AA



**B-2500 2007 - 2011**







Imagen	Clave del Producto y Descripción	Detalles	OEM
	<b>FO6117</b> HORQUILLAS FRONTAL SUPERIOR DERECHO	Peso : 3,240 kg / 7.143 lb Tipo de Material : Acero Forjado	1F6134211, 1L5Z3084 1L5Z3084AA, 3L5Z3084DA 6L5Z3084BA, F87Z3084 F87Z3084AA
	<b>FO6118</b> HORQUILLAS FRONTAL SUPERIOR IZQUIERDO	Peso : 3,240 kg / 7.143 lb Tipo de Material : Acero Forjado	1F6135211, 1L5Z3085 1L5Z3085AA, 3L5Z3085DA 6L5Z3085BA, F87Z3085 F87Z3085AA
	<b>FO6125</b> HORQUILLAS ÖN ÜST YOLCU TARAFI	Peso : 2,830 kg / 6.239 lb Tipo de Material : Acero Forjado	1F2034211B, 1FAA34211 205Z302AA, 3L5Z3084AA 6L5Z3084AA, 8L5Z3084R F77C3082CA, F7TZ3082R

**B-2500 UF 1995 - 1999**







Imagen	Clave del Producto y Descripción	Detalles	OEM
	<b>FO6125</b> HORQUILLAS ÖN ÜST YOLCU TARAFI	Peso : 2,830 kg / 6.239 lb Tipo de Material : Acero Forjado	1F2034211B, 1FAA34211 205Z302AA, 3L5Z3084AA 6L5Z3084AA, 8L5Z3084R F77C3082CA, F7TZ3082R

\* Nombres de los vehículos, marcas, modelos, símbolos y logos, número OE y otros números de terceros en el sitio web y catálogo solo son con fines de referencia.





B-2500		UF		1995 - 1999	
Imagen	Clave del Producto y Descripción	Detalles	OEM		
	<b>MZ12006</b> SOPORTE DELANTERO	Chasis (Delantero / Trasero) : Delantero Posicion : Izquierda Y Derecha Tipo de Material : Rubber	UB3934136, UB39-34-136 UH7134136, UH71-34-136		
	<b>MZ12006K</b> SOPORTE DELANTERO	Chasis (Delantero / Trasero) : Delantero Posicion : Izquierda Y Derecha Tipo de Material : Rubber	UB3934136, UB39-34-136 UH7134136, UH71-34-136		

B-2500		UN		1998 - 2006	
Imagen	Clave del Producto y Descripción	Detalles	OEM		
	<b>MZ1020</b> RÓTULA FRONTAL INFERIOR	Peso : 0,594 kg / 1.310 lb	F87A3395BA, F87Z3050BA		
	<b>FO6117</b> HORQUILLAS FRONTAL SUPERIOR DERECHO	Peso : 3,240 kg / 7.143 lb Tipo de Material : Acero Forjado	1F6134211, 1L5Z3084 1L5Z3084AA, 3L5Z3084DA 6L5Z3084BA, F87Z3084 F87Z3084AA		
	<b>FO6118</b> HORQUILLAS FRONTAL SUPERIOR IZQUIERDO	Peso : 3,240 kg / 7.143 lb Tipo de Material : Acero Forjado	1F6135211, 1L5Z3085 1L5Z3085AA, 3L5Z3085DA 6L5Z3085BA, F87Z3085 F87Z3085AA		
	<b>FO6125</b> HORQUILLAS ÖN ÜST YOLCU TARAFI	Peso : 2,830 kg / 6.239 lb Tipo de Material : Acero Forjado	1F2034211B, 1FAA34211 205Z302AA, 3L5Z3084AA 6L5Z3084AA, 8L5Z3084R F77C3082CA, F7TZ3082R		
	<b>FO6128</b> HORQUILLAS FRONTAL DERECHO INFERIOR	Peso : 8,082 kg / 17.818 lb Tipo de Material : Chapa Metálica	1F2034310A, 1F7034310 1FAA34310, 2L2Z3078BA 6L5Z3078BA, 7L5Z3078A F77A3078FA, F77Z3078FA YL2Z3078AA		
	<b>FO6129</b> HORQUILLAS FRONTAL INFERIOR IZQUIERDO	Peso : 8,082 kg / 17.818 lb Tipo de Material : Chapa Metálica	1F2034320A, 1F7034320 1FAA34320, 2L2Z3079BA 6L5Z3078BA, 7L5Z3079A F77A3079FA, F77Z3079FA YL2Z3079AA		
	<b>FO11070</b> BUJES FRONTAL SUPERIOR	Chasis (Delantero / Trasero) : Delantero Posicion : Peso : 0.18 kg / 0.397 lb	3665685, UH7134470 UH71-34-470, XM343069BA		

**B-3000**
**1998 - 2001**

Imagen	Clave del Producto y Descripción	Detalles	OEM
	<b>MZ1020</b> RÓTULA FRONTAL INFERIOR	Peso : 0,594 kg / 1.310 lb	F87A3395BA, F87Z3050BA
	<b>FO6117</b> HORQUILLAS FRONTAL SUPERIOR DERECHO	Peso : 3,240 kg / 7.143 lb Tipo de Material : Acero Forjado	1F6134211, 1L5Z3084 1L5Z3084AA, 3L5Z3084DA 6L5Z3084BA, F87Z3084 F87Z3084AA
	<b>FO6118</b> HORQUILLAS FRONTAL SUPERIOR IZQUIERDO	Peso : 3,240 kg / 7.143 lb Tipo de Material : Acero Forjado	1F6135211, 1L5Z3085 1L5Z3085AA, 3L5Z3085DA 6L5Z3085BA, F87Z3085 F87Z3085AA
	<b>FO6125</b> HORQUILLAS ÖN ÜST YOLCU TARAFI	Peso : 2,830 kg / 6.239 lb Tipo de Material : Acero Forjado	1F2034211B, 1FAA34211 205Z302AA, 3L5Z3084AA 6L5Z3084AA, 8L5Z3084R F77C3082CA, F77Z3082R
	<b>FO6128</b> HORQUILLAS FRONTAL DERECHO INFERIOR	Peso : 8,082 kg / 17.818 lb Tipo de Material : Chapa Metálica	1F2034310A, 1F7034310 1FAA34310, 2L2Z3078BA 6L5Z3078BA, 7L5Z3078A F77A3078FA, F77Z3078FA YL2Z3078AA
	<b>FO6129</b> HORQUILLAS FRONTAL INFERIOR IZQUIERDO	Peso : 8,082 kg / 17.818 lb Tipo de Material : Chapa Metálica	1F2034320A, 1F7034320 1FAA34320, 2L2Z3079BA 6L5Z3078BA, 7L5Z3079A F77A3079FA, F77Z3079FA YL2Z3079AA

**B-3000**
**2002 - 2007**







Imagen	Clave del Producto y Descripción	Detalles	OEM
	<b>FO1048</b> RÓTULA INFERIOR	Peso : 0,598 kg / 1.318 lb Diámetro de Cuerda del Perno : M16X1,5	2L3Z3050AA, 7L5Z3050A BL5Z3050A, F57Z3050BB MCF2233, YL2Z3050AA ZZP034550C
	<b>FO1049</b> RÓTULA FRONTAL INFERIOR	Peso : 0,596 kg / 1.314 lb	6L5Z3050AA, 7L2Z3050A 7L5Z3050A, F87Z3050BA
	<b>MZ1020</b> RÓTULA FRONTAL INFERIOR	Peso : 0,594 kg / 1.310 lb	F87A3395BA, F87Z3050BA
	<b>FO6117</b> HORQUILLAS FRONTAL SUPERIOR DERECHO	Peso : 3,240 kg / 7.143 lb Tipo de Material : Acero Forjado	1F6134211, 1L5Z3084 1L5Z3084AA, 3L5Z3084DA 6L5Z3084BA, F87Z3084 F87Z3084AA

\* Nombres de los vehículos, marcas, modelos, símbolos y logos, número OE y otros números de terceros en el sitio web y catálogo solo son con fines de referencia.

**B-3000**
**2002 - 2007**

Imagen	Clave del Producto y Descripción	Detalles	OEM
	<b>FO6118</b> HORQUILLAS FRONTAL SUPERIOR IZQUIERDO	Peso : 3,240 kg / 7.143 lb Tipo de Material : Acero Forjado	1F6135211, 1L5Z3085 1L5Z3085AA, 3L5Z3085DA 6L5Z3085BA, F87Z3085 F87Z3085AA
	<b>FO6125</b> HORQUILLAS ÖN ÜST YOLCU TARAFI	Peso : 2,830 kg / 6.239 lb Tipo de Material : Acero Forjado	1F2034211B, 1FAA34211 205Z302AA, 3L5Z3084AA 6L5Z3084AA, 8L5Z3084R F77C3082CA, F7TZ3082R
	<b>FO6128</b> HORQUILLAS FRONTAL DERECHO INFERIOR	Peso : 8,082 kg / 17.818 lb Tipo de Material : Chapa Metálica	1F2034310A, 1F7034310 1FAA34310, 2L2Z3078BA 6L5Z3078BA, 7L5Z3078A F77A3078FA, F77Z3078FA YL2Z3078AA
	<b>FO6129</b> HORQUILLAS FRONTAL INFERIOR IZQUIERDO	Peso : 8,082 kg / 17.818 lb Tipo de Material : Chapa Metálica	1F2034320A, 1F7034320 1FAA34320, 2L2Z3079BA 6L5Z3078BA, 7L5Z3079A F77A3079FA, F77Z3079FA YL2Z3079AA







**B-4000**
**1998 - 2001**

Imagen	Clave del Producto y Descripción	Detalles	OEM
	<b>MZ1020</b> RÓTULA FRONTAL INFERIOR	Peso : 0,594 kg / 1.310 lb	F87A3395BA, F87Z3050BA
	<b>FO6117</b> HORQUILLAS FRONTAL SUPERIOR DERECHO	Peso : 3,240 kg / 7.143 lb Tipo de Material : Acero Forjado	1F6134211, 1L5Z3084 1L5Z3084AA, 3L5Z3084DA 6L5Z3084BA, F87Z3084 F87Z3084AA
	<b>FO6118</b> HORQUILLAS FRONTAL SUPERIOR IZQUIERDO	Peso : 3,240 kg / 7.143 lb Tipo de Material : Acero Forjado	1F6135211, 1L5Z3085 1L5Z3085AA, 3L5Z3085DA 6L5Z3085BA, F87Z3085 F87Z3085AA
	<b>FO6125</b> HORQUILLAS ÖN ÜST YOLCU TARAFI	Peso : 2,830 kg / 6.239 lb Tipo de Material : Acero Forjado	1F2034211B, 1FAA34211 205Z302AA, 3L5Z3084AA 6L5Z3084AA, 8L5Z3084R F77C3082CA, F7TZ3082R
	<b>FO6128</b> HORQUILLAS FRONTAL DERECHO INFERIOR	Peso : 8,082 kg / 17.818 lb Tipo de Material : Chapa Metálica	1F2034310A, 1F7034310 1FAA34310, 2L2Z3078BA 6L5Z3078BA, 7L5Z3078A F77A3078FA, F77Z3078FA YL2Z3078AA
	<b>FO6129</b> HORQUILLAS FRONTAL INFERIOR IZQUIERDO	Peso : 8,082 kg / 17.818 lb Tipo de Material : Chapa Metálica	1F2034320A, 1F7034320 1FAA34320, 2L2Z3079BA 6L5Z3078BA, 7L5Z3079A F77A3079FA, F77Z3079FA YL2Z3079AA

\* Nombres de los vehículos, marcas, modelos, símbolos y logos, número OE y otros números de terceros en el sitio web y catálogo solo son con fines de referencia.



**B-4000**
**2002 - 2004**

Imagen	Clave del Producto y Descripción	Detalles	OEM
	<b>FO1049</b> RÓTULA FRONTAL INFERIOR	Peso : 0,596 kg / 1.314 lb	6L5Z3050AA, 7L2Z3050A 7L5Z3050A, F87Z3050BA
	<b>MZ1020</b> RÓTULA FRONTAL INFERIOR	Peso : 0,594 kg / 1.310 lb	F87A3395BA, F87Z3050BA
	<b>FO6117</b> HORQUILLAS FRONTAL SUPERIOR DERECHO	Peso : 3,240 kg / 7.143 lb Tipo de Material : Acero Forjado	1F6134211, 1L5Z3084 1L5Z3084AA, 3L5Z3084DA 6L5Z3084BA, F87Z3084 F87Z3084AA
	<b>FO6118</b> HORQUILLAS FRONTAL SUPERIOR IZQUIERDO	Peso : 3,240 kg / 7.143 lb Tipo de Material : Acero Forjado	1F6135211, 1L5Z3085 1L5Z3085AA, 3L5Z3085DA 6L5Z3085BA, F87Z3085 F87Z3085AA
	<b>FO6125</b> HORQUILLAS ÖN ÜST YOLCU TARAFI	Peso : 2,830 kg / 6.239 lb Tipo de Material : Acero Forjado	1F2034211B, 1FAA34211 205Z302AA, 3L5Z3084AA 6L5Z3084AA, 8L5Z3084R F77C3082CA, F7TZ3082R
	<b>FO6128</b> HORQUILLAS FRONTAL DERECHO INFERIOR	Peso : 8,082 kg / 17.818 lb Tipo de Material : Chapa Metálica	1F2034310A, 1F7034310 1FAA34310, 2L2Z3078BA 6L5Z3078BA, 7L5Z3078A F77A3078FA, F77Z3078FA YL2Z3078AA
	<b>FO6129</b> HORQUILLAS FRONTAL INFERIOR IZQUIERDO	Peso : 8,082 kg / 17.818 lb Tipo de Material : Chapa Metálica	1F2034320A, 1F7034320 1FAA34320, 2L2Z3079BA 6L5Z3078BA, 7L5Z3079A F77A3079FA, F77Z3079FA YL2Z3079AA

**B-4000**
**2005 - 2010**

Imagen	Clave del Producto y Descripción	Detalles	OEM
	<b>FO6125</b> HORQUILLAS ÖN ÜST YOLCU TARAFI	Peso : 2,830 kg / 6.239 lb Tipo de Material : Acero Forjado	1F2034211B, 1FAA34211 205Z302AA, 3L5Z3084AA 6L5Z3084AA, 8L5Z3084R F77C3082CA, F7TZ3082R
	<b>FO6128</b> HORQUILLAS FRONTAL DERECHO INFERIOR	Peso : 8,082 kg / 17.818 lb Tipo de Material : Chapa Metálica	1F2034310A, 1F7034310 1FAA34310, 2L2Z3078BA 6L5Z3078BA, 7L5Z3078A F77A3078FA, F77Z3078FA YL2Z3078AA
	<b>FO6129</b> HORQUILLAS FRONTAL INFERIOR IZQUIERDO	Peso : 8,082 kg / 17.818 lb Tipo de Material : Chapa Metálica	1F2034320A, 1F7034320 1FAA34320, 2L2Z3079BA 6L5Z3078BA, 7L5Z3079A F77A3079FA, F77Z3079FA YL2Z3079AA

\* Nombres de los vehículos, marcas, modelos, símbolos y logos, número OE y otros números de terceros en el sitio web y catálogo solo son con fines de referencia.







**BT-50 PICKUP**
**2011 - 2015**

Imagen	Clave del Producto y Descripción	Detalles	OEM
	<b>FO1052</b> RÓTULA FRONTAL INFERIOR	Peso : 0,724 kg / 1.596 lb	1727228, AB313395AA UC2R34550

**CX-3**
**DK**
**2015 -**

Imagen	Clave del Producto y Descripción	Detalles	OEM
	<b>MZ2029</b> TERMINAL EXTERIOR DELANTERO	Peso : 0,472 kg / 1.041 lb Longitud : 147 mm / 5.79 inch Tamaño de la Rosca : M14X1,5 Diámetro de Cuerda del Perno : M12X1,25 Diámetro del Cono del Perno : Ø12,7	D10E32280
	<b>MZ3031</b> TERMINAL INTERIOR DELANTERO	Peso : 0,584 kg / 1.287 lb Longitud : 263 mm / 10.35 inch Tamaño de la Rosca : M16X1 Diámetro de Cuerda del Perno : M14X1,5	D10E32240
	<b>MZ4041</b> TORNILLO ESTABILIZADOR DELANTERO	Peso : 0,300 kg / 0.661 lb Tipo de Material : Metal Longitud : 251 mm / 9.88 inch Diámetro de Cuerda del Perno : M10X1,25	DA5A34170

**CX-5**
**KE, GH**
**2011 - 2017**

Imagen	Clave del Producto y Descripción	Detalles	OEM
	<b>MZ11026</b> BUJES DELANTERO	Chasis (Delantero / Trasero) : Delantero Posicion : Izquierda Y Derecha Peso : 0,144 kg / 0.317 lb	KD3534470C
	<b>MZ11027</b> BUJES DERECHA	Posicion : Derecha Otro Lado del Artículo : MZ11028 Peso : 1,437 kg / 3.168 lb	B45A34300*, B60P34300* B60P34300-P, B60S34300* B60S34300-P, KD3534300D-P
	<b>MZ11028</b> BUJES IZQUIERDO	Posicion : Izquierdo Otro Lado del Artículo : MZ11027 Peso : 1,437 kg / 3.168 lb	B45A34350*, B60P34350* B60P34350-P, B60S34350* B60S34350-P, KD3534350D-P
	<b>MZ11032</b> BUJES TRASERO DERECHA	Chasis (Delantero / Trasero) : Trasera Posicion : Derecha Otro Lado del Artículo : MZ11033 Peso : 0,502 kg / 1.107 lb	B45A28200 *, B45A28200-P part of B45A28200
	<b>MZ11033</b> BUJES TRASERO IZQUIERDO	Chasis (Delantero / Trasero) : Trasera Posicion : Izquierdo Otro Lado del Artículo : MZ11032 Peso : 0,502 kg / 1.107 lb	B45A28250*, B45A28250-P part of B45A28250

\* Nombres de los vehículos, marcas, modelos, símbolos y logos, número OE y otros números de terceros en el sitio web y catálogo solo son con fines de referencia.

**CX-5 KF 2017 -**

Imagen	Clave del Producto y Descripción	Detalles	OEM
	<b>MZ11026</b> BUJES DELANTERO	Chasis (Delantero / Trasero) : Delantero Posicion : Izquierda Y Derecha Peso : 0,144 kg / 0.317 lb	KD3534470C

**CX-7 ER 2007 - 2014**

Imagen	Clave del Producto y Descripción	Detalles	OEM
	<b>MZ4025</b> TORNILLO ESTABILIZADOR TRASERO IZQUIERDO	Peso : 0,222 kg / 0.489 lb	F15134150, F32Z5K484A GD1E34150, KGA2A34150 L20634150A
	<b>MZ4026</b> TORNILLO ESTABILIZADOR TRASERO DERECHA	Peso : 0,222 kg / 0.489 lb	F15134170, F32Z5K484B GD1E34170, KGA2A34170 L20634150A

**CX-9 TB 2007 - 2015**

Imagen	Clave del Producto y Descripción	Detalles	OEM
	<b>MZ3030</b> TERMINAL INTERIOR DELANTERO	Peso : 0.572 kg / 1.261 lb Longitud : 218 mm / 8.58 inch Tamaño de la Rosca : M20X1,5 Diámetro de Cuerda del Perno : M14X1,5	TD1132240, TD1132240A

**E-2000 SR1 1984 - 1998**

Imagen	Clave del Producto y Descripción	Detalles	OEM
	<b>KI11010</b> BUJES FRONTAL SUPERIOR	Chasis (Delantero / Trasero) : Delantero Posicion : Peso : 0.14 kg / 0.309 lb Nota : Corto	54453-4E000, S08334840A

**E-2200 SR2 1997 - 2004**

Imagen	Clave del Producto y Descripción	Detalles	OEM
	<b>KI11010</b> BUJES FRONTAL SUPERIOR	Chasis (Delantero / Trasero) : Delantero Posicion : Peso : 0.14 kg / 0.309 lb Nota : Corto	54453-4E000, S08334840A

**MX-5 III NC 2005 - 2014**

Imagen	Clave del Producto y Descripción	Detalles	OEM
	<b>MZ2030</b> TERMINAL EXTERIOR DELANTERO	Peso : 0,550 kg / 1.213 lb Longitud : 166 mm / 6.54 inch Diámetro de Cuerda del Perno : M12X1,25	NE5132280A





**MX-6 GE 1992 - 1998**

Imagen	Clave del Producto y Descripción	Detalles	OEM
	<b>MZ1004A</b> RÓTULA FRONTAL INFERIOR	Peso : 0,349 kg / 0.769 lb Medida de Cono : Ø18	G03034350F, G03099356 GA6A99356, GA6B99356 GA6B99356A
	<b>MZ6007A</b> HORQUILLAS FRONTAL DERECHO INFERIOR	Peso : 4,017 kg / 8.856 lb Tipo de Material : Chapa Metálica	3703128*, GA2A34300* GA6BE34300*
	<b>MZ6008A</b> HORQUILLAS FRONTAL INFERIOR IZQUIERDO	Peso : 4,442 kg / 9.793 lb Tipo de Material : Chapa Metálica	3703149*, GA2A34350* GA6BE34350*

**PREMACY CP 1999 - 2005**

Imagen	Clave del Producto y Descripción	Detalles	OEM
	<b>MZ11037</b> BUJES FRONTAL INFERIOR	Chasis (Delantero / Trasero) : Delantero Posicion : Peso : 0.12 kg / 0.265 lb	B25D34470, B25D-34-470 B28V-34-470, C10034470A C100-34-470A
	<b>MZ12004K</b> SOPORTE DELANTERO	Chasis (Delantero / Trasero) : Delantero Posicion : Izquierda Y Derecha Peso : 0.06 kg / 0.132 lb Tipo de Material : Rubber	GE4T28156*
	<b>MZ12007</b> GOMA DE BARRA ESTABILIZADORA TRASERA	Chasis (Delantero / Trasero) : Trasera Posicion : Izquierda Y Derecha Peso : 0.03 kg / 0.066 lb Tipo de Material : Rubber Nota : VÍRAJ LASTIČÍ (ARKA)	G56428156A, G564-28-156A
	<b>MZ12007K</b> GOMA DE BARRA ESTABILIZADORA TRASERA	Chasis (Delantero / Trasero) : Trasera Posicion : Izquierda Y Derecha Peso : 0.06 kg / 0.132 lb Tipo de Material : Rubber Nota : VÍRAJ LASTIČÍ (IKILI)	G56428156A, G564-28-156A





**PROTEGE**
**1990 - 1998**

Imagen	Clave del Producto y Descripción	Detalles	OEM
	<b>MZ4025</b> TORNILLO ESTABILIZADOR TRASERO IZQUIERDO	Peso : 0,222 kg / 0.489 lb	F15134150, F32Z5K484A GD1E34150, KGA2A34150 L20634150A
	<b>MZ4026</b> TORNILLO ESTABILIZADOR TRASERO DERECHA	Peso : 0,222 kg / 0.489 lb	F15134170, F32Z5K484B GD1E34170, KGA2A34170 L20634150A
	<b>MZ12007</b> GOMA DE BARRA ESTABILIZADORA TRASERA	Chasis (Delantero / Trasero) : Trasera Posicion : Izquierda Y Derecha Peso : 0.03 kg / 0.066 lb Tipo de Material : Rubber Nota : VÍRAJ LASTIĀIĀ (ARKA)	G56428156A, G564-28-156A
	<b>MZ12007K</b> GOMA DE BARRA ESTABILIZADORA TRASERA	Chasis (Delantero / Trasero) : Trasera Posicion : Izquierda Y Derecha Peso : 0.06 kg / 0.132 lb Tipo de Material : Rubber Nota : VÍRAJ LASTIĀIĀ (IKLI)	G56428156A, G564-28-156A

**PROTEGE**
**1999 - 2003**

Imagen	Clave del Producto y Descripción	Detalles	OEM
	<b>MZ11037</b> BUJES FRONTAL INFERIOR	Chasis (Delantero / Trasero) : Delantero Posicion : Peso : 0.12 kg / 0.265 lb	B25D34470, B25D-34-470 B28V-34-470, C10034470A C100-34-470A

**RX-8**
**SE, FE**
**2003 - 2012**

Imagen	Clave del Producto y Descripción	Detalles	OEM
	<b>MZ2031</b> TERMINAL EXTERIOR FRONTAL DERECHO	Peso : 0,580 kg / 1.279 lb	F15132280
	<b>MZ2032</b> TERMINAL EXTERIOR FRONTAL IZQUIERDO	Peso : 0,580 kg / 1.279 lb	F15132290
	<b>MZ3032</b> TERMINAL INTERIOR DELANTERO	Peso : 0,456 kg / 1.005 lb	F15132240
	<b>MZ4025</b> TORNILLO ESTABILIZADOR TRASERO IZQUIERDO	Peso : 0,222 kg / 0.489 lb	F15134150, F32Z5K484A GD1E34150, KGA2A34150 L20634150A

\* Nombres de los vehiculos, marcas, modelos, simbolos y logos, numero OE y otros numeros de terceros en el sitio web y catalogo solo son con fines de referencia.

**RX-8 SE, FE 2003 - 2012**

Imagen	Clave del Producto y Descripción	Detalles	OEM
	<b>MZ4026</b> TORNILLO ESTABILIZADOR TRASERO DERECHA	Peso : 0,222 kg / 0.489 lb	F15134170, F32Z5K484B GD1E34170, KGA2A34170 L20634150A

**TRIBUTE I 2000 - 2004**

Imagen	Clave del Producto y Descripción	Detalles	OEM
	<b>FO2068</b> TERMINAL EXTERIOR DELANTERO	Peso : 0,613 kg / 1.351 lb Longitud : 100 mm / 3.94 inch Tamaño de la Rosca : M16X1,5 Diámetro de Cuerda del Perno : M12X1,25 Diámetro del Cono del Perno : Ø13,3	5L843289AALR, 5L8Z3A130AA EC0132280A, YL8C3289GA
	<b>FO6130</b> HORQUILLAS FRONTAL DERECHO INFERIOR	Peso : 4,682 kg / 10.322 lb Tipo de Material : Chapa Metálica	2L8Z3078AA, 3L8Z3078AB 4L8Z3078R, E11234300C EC0134300L, EC0134300N YL8Z3078AA
	<b>FO6131</b> HORQUILLAS FRONTAL INFERIOR IZQUIERDO	Peso : 4,682 kg / 10.322 lb Tipo de Material : Chapa Metálica	2L8Z3079AA, 3L8Z3079AB 4L8Z3079AA, 4L8Z3079L E11234350C, EC0134350F EC0134350L, EC0134350N EC013435ON, YL8Z3079AA

**TRIBUTE I FACELIFT 2004 - 2008**

Imagen	Clave del Producto y Descripción	Detalles	OEM
	<b>FO2068</b> TERMINAL EXTERIOR DELANTERO	Peso : 0,613 kg / 1.351 lb Longitud : 100 mm / 3.94 inch Tamaño de la Rosca : M16X1,5 Diámetro de Cuerda del Perno : M12X1,25 Diámetro del Cono del Perno : Ø13,3	5L843289AALR, 5L8Z3A130AA EC0132280A, YL8C3289GA











**XEDOS 9 TA 1994 - 2003**

Imagen	Clave del Producto y Descripción	Detalles	OEM
	<b>MZ4042</b> TORNILLO ESTABILIZADOR TRASERA	Peso : 0,250 kg / 0.551 lb Tipo de Material : Metal Longitud : 176 mm / 6.93 inch Diámetro de Cuerda del Perno : M10X1,25	T00128170A, T00128170B T0012817X

**RIW<sup>®</sup>**

**MERCEDES**

**190 SERIES**
**W201**
**1982 - 1993**

Imagen	Clave del Producto y Descripción	Detalles	OEM
	<b>ME5005K</b> HORQUILLAS ARKA ALT ARKADAN	Peso : 0,778 kg / 1.715 lb Tipo de Material : Acero Forjado	2013500653*, 2013502753* 2013503153*, 2013503253* 2103500653*
	<b>ME9003K</b> HORQUILLAS ARKA ÜST ÖNDEN	Peso : 0,842 kg / 1.856 lb Tipo de Material : Chapa Metálica	2013504706*, 2013505606*
	<b>ME9004K</b> HORQUILLAS ARKA ALT ÖNDEN	Peso : 1,060 kg / 2.337 lb Tipo de Material : Chapa Metálica	1243500129*, 1243500129 2103500029*
	<b>ME12010K</b> SOPORTE DELANTERO	Chasis (Delantero / Trasero) : Delantero Posicion : Izquierda Y Derecha Peso : 0.124 kg / 0.273 lb Tipo de Material : Rubber	1243232385*, 1243234985*
	<b>ME12011K</b> SOPORTE DELANTERO	Chasis (Delantero / Trasero) : Delantero Posicion : Izquierda Y Derecha Peso : 0.096 kg / 0.212 lb Tipo de Material : Rubber	1243231785*, 1243233785*
	<b>ME12046K</b> SOPORTE DELANTERO	Chasis (Delantero / Trasero) : Delantero Posicion : Izquierda Y Derecha Peso : 0.144 kg / 0.317 lb Tipo de Material : Rubber	2013234885*, 2013234985*
	<b>ME12050</b> SOPORTE TRASERA	Chasis (Delantero / Trasero) : Trasera Posicion : Izquierda Y Derecha Peso : 0.022 kg / 0.049 lb Nota : 13	2013261081, A2013261081
	<b>ME12050K</b> SOPORTE TRASERA	Chasis (Delantero / Trasero) : Trasera Posicion : Izquierda Y Derecha Peso : 0.044 kg / 0.097 lb Nota : 13	2013261081, A2013261081
	<b>ME12051K</b> SOPORTE TRASERA	Chasis (Delantero / Trasero) : Trasera Posicion : Izquierda Y Derecha Peso : 0.011 kg / 0.024 lb	2013200147
	<b>ME12058</b> SOPORTE	Posicion : Izquierda Y Derecha Peso : 0.489 kg / 1.078 lb	2014100715, 2024101015 2024110615, A2014100715 A2024101015, A2024110615
	<b>ME14002</b> CUBRE POLVO DE JUNTA HOMOCINETICA	Peso : 0.145 kg / 0.320 lb Tamaño : 99,5 Diámetro Grande : 87,5 Diámetro Pequeño : 38,3	2013500137, 2013500337 2013500637, 2013570091

\* Nombres de los vehículos, marcas, modelos, símbolos y logos, número OE y otros números de terceros en el sitio web y catálogo solo son con fines de referencia.

**280 SERIES**
**W115**
**1968 - 1977**

Imagen	Clave del Producto y Descripción	Detalles	OEM
	<b>ME11018</b> BUJES	Posicion : Izquierda Y Derecha Peso : 0,208 kg / 0.459 lb	1153523065, 1233520565 1263520265
	<b>ME14003</b> CUBRE POLVO DE JUNTA HOMOCINETICA	Peso : 0.12 kg / 0.265 lb Tamaño : 96,00 Diametro Grande : 75,00 Diametro Pequeño : 34,00	1153500937, 1153501037 1233500037



**300D SERIES**
**I W123**
**1977 - 1982**

Imagen	Clave del Producto y Descripción	Detalles	OEM
	<b>ME12050</b> SOPORTE TRASERA	Chasis (Delantero / Trasero) : Trasera Posicion : Izquierda Y Derecha Peso : 0.022 kg / 0.049 lb Nota : 13	2013261081, A2013261081
	<b>ME12050K</b> SOPORTE TRASERA	Chasis (Delantero / Trasero) : Trasera Posicion : Izquierda Y Derecha Peso : 0.044 kg / 0.097 lb Nota : 13	2013261081, A2013261081
	<b>ME12051K</b> SOPORTE TRASERA	Chasis (Delantero / Trasero) : Trasera Posicion : Izquierda Y Derecha Peso : 0.011 kg / 0.024 lb	2013200147

**A CLASS**
**W168**
**1997 - 2004**

Imagen	Clave del Producto y Descripción	Detalles	OEM
	<b>ME12033</b> SOPORTE	Posicion : Izquierda Y Derecha Peso : 1.012 kg / 2.231 lb Nota : ŞAFT ASKISI	1683230744, 2D0598351 9014110312, 9014110412

**A CLASS**
**W176**
**2013 - 2018**

Imagen	Clave del Producto y Descripción	Detalles	OEM
	<b>ME11084</b> BUJES	Posicion : Izquierda Y Derecha Peso : 0,21 kg / 0.463 lb	
	<b>ME11084K</b> BUJES	Posicion : Izquierda Y Derecha Peso : 0,42 kg / 0.926 lb Nota : 2 PCS	





\* Nombres de los vehículos, marcas, modelos, símbolos y logos, número OE y otros números de terceros en el sitio web y catálogo solo son con fines de referencia.



**A CLASS**
**W176**
**2013 - 2018**

Imagen	Clave del Producto y Descripción	Detalles	OEM
	<b>ME11088</b> BUJES DERECHA	Posicion : Derecha Otro Lado del Artículo : ME11089 Peso : 0,89 kg / 1.962 lb	2463330614
	<b>ME11089</b> BUJES IZQUIERDO	Posicion : Izquierdo Otro Lado del Artículo : ME11088 Peso : 0,89 kg / 1.962 lb	2463330514

**B CLASS**
**W246, W242**
**2011 - 2018**







Imagen	Clave del Producto y Descripción	Detalles	OEM
	<b>ME11084</b> BUJES	Posicion : Izquierda Y Derecha Peso : 0,21 kg / 0.463 lb	
	<b>ME11084K</b> BUJES	Posicion : Izquierda Y Derecha Peso : 0,42 kg / 0.926 lb Nota : 2 PCS	
	<b>ME11088</b> BUJES DERECHA	Posicion : Derecha Otro Lado del Artículo : ME11089 Peso : 0,89 kg / 1.962 lb	2463330614
	<b>ME11089</b> BUJES IZQUIERDO	Posicion : Izquierdo Otro Lado del Artículo : ME11088 Peso : 0,89 kg / 1.962 lb	2463330514

**C CLASS**
**W202**
**1993 - 2000**

Imagen	Clave del Producto y Descripción	Detalles	OEM
	<b>ME5005K</b> HORQUILLAS ARKA ALT ARKADAN	Peso : 0,778 kg / 1.715 lb Tipo de Material : Acero Forjado	2013500653*, 2013502753* 2013503153*, 2013503253* 2103500653*
	<b>ME6005J</b> HORQUILLAS FRONTAL SUPERIOR DERECHO	Peso : 1,500 kg / 3.307 lb Tipo de Material : Chapa Metálica	2023304907*, 2083301407* 2103305107*, 2103308807*
	<b>ME6006J</b> HORQUILLAS FRONTAL SUPERIOR IZQUIERDO	Peso : 1,500 kg / 3.307 lb Tipo de Material : Chapa Metálica	2083301307*, 2103304807* 2103308707*, 2103505007*

\* Nombres de los vehículos, marcas, modelos, símbolos y logos, número OE y otros números de terceros en el sitio web y catálogo solo son con fines de referencia.

**C CLASS W202 1993 - 2000**

Imagen	Clave del Producto y Descripción	Detalles	OEM
	<b>ME9003K</b> HORQUILLAS ARKA ÜST ÖNDEN	Peso : 0,842 kg / 1.856 lb Tipo de Material : Chapa Metálica	2013504706*, 2013505606*
	<b>ME9004K</b> HORQUILLAS ARKA ALT ÖNDEN	Peso : 1,060 kg / 2.337 lb Tipo de Material : Chapa Metálica	1243500129*, 1243500129 2103500029*
	<b>ME12010K</b> SOPORTE DELANTERO	Chasis (Delantero / Trasero) : Delantero Posicion : Izquierda Y Derecha Peso : 0.124 kg / 0.273 lb Tipo de Material : Rubber	1243232385*, 1243234985*
	<b>ME12043K</b> GOMA DE BARRA ESTABILIZADORA DELANTERO	Chasis (Delantero / Trasero) : Delantero Posicion : Izquierda Y Derecha Peso : 0.088 kg / 0.194 lb Tipo de Material : Rubber Nota : VİRAJ LASTIĞI İKİLİ	2023230285*, 2023230285
	<b>ME12058</b> SOPORTE	Posicion : Izquierda Y Derecha Peso : 0.489 kg / 1.078 lb	2014100715, 2024101015 2024110615, A2014100715 A2024101015, A2024110615
	<b>ME14002</b> CUBRE POLVO DE JUNTA HOMOCINETICA	Peso : 0.145 kg / 0.320 lb Tamaño : 99,5 Diámetro Grande : 87,5 Diámetro Pequeño : 38,3	2013500137, 2013500337 2013500637, 2013570091

**C CLASS W203 2000 - 2007**







Imagen	Clave del Producto y Descripción	Detalles	OEM
	<b>ME3029</b> TERMINAL INTERIOR DELANTERO	Peso : 0,549 kg / 1.210 lb Longitud : 194,5 mm / 7.66 inch	2033380215, 48210551002
	<b>ME5005K</b> HORQUILLAS ARKA ALT ARKADAN	Peso : 0,778 kg / 1.715 lb Tipo de Material : Acero Forjado	2013500653*, 2013502753* 2013503153*, 2013503253* 2103500653*
	<b>ME9003K</b> HORQUILLAS ARKA ÜST ÖNDEN	Peso : 0,842 kg / 1.856 lb Tipo de Material : Chapa Metálica	2013504706*, 2013505606*
	<b>ME9004K</b> HORQUILLAS ARKA ALT ÖNDEN	Peso : 1,060 kg / 2.337 lb Tipo de Material : Chapa Metálica	1243500129*, 1243500129 2103500029*

\* Nombres de los vehículos, marcas, modelos, símbolos y logos, número OE y otros números de terceros en el sitio web y catálogo solo son con fines de referencia.

**C CLASS W203 2000 - 2007**

Imagen	Clave del Producto y Descripción	Detalles	OEM
	<b>ME11107</b> BUJES INFERIOR TRASERO	Chasis (Delantero / Trasero) : Trasera Posicion : Peso : 0.326 kg / 0.719 lb	2033520065, A2033520065

**C CLASS W204 2007 - 2014**





Imagen	Clave del Producto y Descripción	Detalles	OEM
	<b>ME3027</b> TERMINAL INTERIOR DELANTERO	Peso : 0,587 kg / 1.294 lb	2073300500
	<b>ME3028</b> TERMINAL INTERIOR DELANTERO	Peso : 0,605 kg / 1.334 lb	2043380615
	<b>ME5011A</b> HORQUILLAS ÖN ÜST ÖNDEN SAĞ	Tipo de Material : Aluminio	2033300211*, 2033303611* 2033304011*, 2043304411* 2043304411
	<b>ME5012A</b> HORQUILLAS ÖN ÜST ÖNDEN SOL	Tipo de Material : Aluminio	2033300111*, 2033303511* 2033303911*, 2043304311* 2043304311
	<b>ME11095</b> BUJES INFERIOR	Posicion : Peso : 0,36 kg / 0.794 lb	2043330314*, 2043330314-P 2123301911*, 2123301911-P
	<b>ME12057</b> SOPORTE DELANTERO	Chasis (Delantero / Trasero) : Delantero Posicion : Izquierda Y Derecha Peso : 0.948 kg / 2.090 lb	2043200073, A2043200073

**C CLASS W205 2013 - 2020**

Imagen	Clave del Producto y Descripción	Detalles	OEM
	<b>ME5049</b> HORQUILLAS ÖN ALT ARKADAN	Peso : 1,870 kg / 4.123 lb Tipo de Material : Aluminio	2053305801
	<b>ME5061</b> HORQUILLAS ÖN ALT ÖNDEN SAĞ	Peso : 1,288 kg / 2.840 lb Tipo de Material : Aluminio	2053302005, A2053302005

\* Nombres de los vehículos, marcas, modelos, símbolos y logos, número OE y otros números de terceros en el sitio web y catálogo solo son con fines de referencia.



**C CLASS W205 2013 - 2020**

Imagen	Clave del Producto y Descripción	Detalles	OEM
	<b>ME5062</b> HORQUILLAS ÖN ALT ÖNDEN SOL	Peso : 1,288 kg / 2.840 lb Tipo de Material : Aluminio	2053301905, A2053301905
	<b>ME5063</b> HORQUILLAS ÖN ALT ARKADAN SAĞ	Peso : 2,360 kg / 5.203 lb Tipo de Material : Aluminio	2053302207, 2053306401
	<b>ME5064</b> HORQUILLAS ÖN ALT ARKADAN SOL	Peso : 2,360 kg / 5.203 lb Tipo de Material : Aluminio	2053302107, 2053306301
	<b>ME11106</b> BUJES FRONTAL INFERIOR	Chasis (Delantero / Trasero) : Delantero Posicion : Peso : 0,300 kg / 0.661 lb Nota : 4 MATIC/CENTER BUSH/REARWARD	PART OF 2053305801

**CITAN W415 2012 - 2021**

Imagen	Clave del Producto y Descripción	Detalles	OEM
	<b>RN20363878</b> TERMINALES COMPLETAS FRONTAL DERECHO	Peso : 1,199 kg / 2.643 lb Terminal Exterior : RN2036 Terminal Interior : RN3878	7701478406, 7701478408
	<b>RN20373878</b> TERMINALES COMPLETAS FRONTAL IZQUIERDO	Peso : 1,199 kg / 2.643 lb Terminal Exterior : RN2037 Terminal Interior : RN3878	7701478406, 7701478407
	<b>RN12071K</b> SOPORTE DELANTERO	Chasis (Delantero / Trasero) : Delantero Posicion : Izquierda Y Derecha Peso : 0.15 kg / 0.331 lb Tipo de Material : Rubber	4153260181*, 7701069131*

**CLA COUPE C117 2013 - 2018**

Imagen	Clave del Producto y Descripción	Detalles	OEM
	<b>ME11084</b> BUJES	Posicion : Izquierda Y Derecha Peso : 0,21 kg / 0.463 lb	
	<b>ME11084K</b> BUJES	Posicion : Izquierda Y Derecha Peso : 0,42 kg / 0.926 lb Nota : 2 PCS	

\* Nombres de los vehículos, marcas, modelos, símbolos y logos, número OE y otros números de terceros en el sitio web y catálogo solo son con fines de referencia.

**CLA COUPE C117 2013 - 2018**

Imagen	Clave del Producto y Descripción	Detalles	OEM
	<b>ME11088</b> BUJES DERECHA	Posicion : Derecha Otro Lado del Artículo : ME11089 Peso : 0,89 kg / 1.962 lb	2463330614
	<b>ME11089</b> BUJES IZQUIERDO	Posicion : Izquierdo Otro Lado del Artículo : ME11088 Peso : 0,89 kg / 1.962 lb	2463330514

**CLA SHOOTING BRAKE X117 2015 - 2019**



Imagen	Clave del Producto y Descripción	Detalles	OEM
	<b>ME11084</b> BUJES	Posicion : Izquierda Y Derecha Peso : 0,21 kg / 0.463 lb	
	<b>ME11084K</b> BUJES	Posicion : Izquierda Y Derecha Peso : 0,42 kg / 0.926 lb Nota : 2 PCS	
	<b>ME11088</b> BUJES DERECHA	Posicion : Derecha Otro Lado del Artículo : ME11089 Peso : 0,89 kg / 1.962 lb	2463330614
	<b>ME11089</b> BUJES IZQUIERDO	Posicion : Izquierdo Otro Lado del Artículo : ME11088 Peso : 0,89 kg / 1.962 lb	2463330514

**CLC CLASS CL203 2008 - 2011**

Imagen	Clave del Producto y Descripción	Detalles	OEM
	<b>ME9003K</b> HORQUILLAS ARKA ÜST ÖNDEN	Peso : 0,842 kg / 1.856 lb Tipo de Material : Chapa Metálica	2013504706*, 2013505606*
	<b>ME9004K</b> HORQUILLAS ARKA ALT ÖNDEN	Peso : 1,060 kg / 2.337 lb Tipo de Material : Chapa Metálica	1243500129*, 1243500129 2103500029*
	<b>ME11107</b> BUJES INFERIOR TRASERO	Chasis (Delantero / Trasero) : Trasera Posicion : Peso : 0.326 kg / 0.719 lb	2033520065, A2033520065

\* Nombres de los vehículos, marcas, modelos, símbolos y logos, número OE y otros números de terceros en el sitio web y catálogo solo son con fines de referencia.

**CLK A209, C209 2002 - 2009**

Imagen	Clave del Producto y Descripción	Detalles	OEM
	<b>ME5005K</b> HORQUILLAS ARKA ALT ARKADAN	Peso : 0,778 kg / 1.715 lb Tipo de Material : Acero Forjado	2013500653*, 2013502753* 2013503153*, 2013503253* 2103500653*
	<b>ME9003K</b> HORQUILLAS ARKA ÜST ÖNDEN	Peso : 0,842 kg / 1.856 lb Tipo de Material : Chapa Metálica	2013504706*, 2013505606*
	<b>ME11107</b> BUJES INFERIOR TRASERO	Chasis (Delantero / Trasero) : Trasera Posicion : Peso : 0.326 kg / 0.719 lb	2033520065, A2033520065
	<b>ME12010K</b> SOPORTE DELANTERO	Chasis (Delantero / Trasero) : Delantero Posicion : Izquierda Y Derecha Peso : 0.124 kg / 0.273 lb Tipo de Material : Rubber	1243232385*, 1243234985*

**CLK W208 1997 - 2002**

Imagen	Clave del Producto y Descripción	Detalles	OEM
	<b>ME5005K</b> HORQUILLAS ARKA ALT ARKADAN	Peso : 0,778 kg / 1.715 lb Tipo de Material : Acero Forjado	2013500653*, 2013502753* 2013503153*, 2013503253* 2103500653*
	<b>ME6005J</b> HORQUILLAS FRONTAL SUPERIOR DERECHO	Peso : 1,500 kg / 3.307 lb Tipo de Material : Chapa Metálica	2023304907*, 2083301407* 2103305107*, 2103308807*
	<b>ME6006J</b> HORQUILLAS FRONTAL SUPERIOR IZQUIERDO	Peso : 1,500 kg / 3.307 lb Tipo de Material : Chapa Metálica	2083301307*, 2103304807* 2103308707*, 2103505007*
	<b>ME9003K</b> HORQUILLAS ARKA ÜST ÖNDEN	Peso : 0,842 kg / 1.856 lb Tipo de Material : Chapa Metálica	2013504706*, 2013505606*
	<b>ME9004K</b> HORQUILLAS ARKA ALT ÖNDEN	Peso : 1,060 kg / 2.337 lb Tipo de Material : Chapa Metálica	1243500129*, 1243500129 2103500029*

**CLK W209 2002 - 2009**

Imagen	Clave del Producto y Descripción	Detalles	OEM
	<b>ME5005K</b> HORQUILLAS ARKA ALT ARKADAN	Peso : 0,778 kg / 1.715 lb Tipo de Material : Acero Forjado	2013500653*, 2013502753* 2013503153*, 2013503253* 2103500653*

**CLS C218, X218 2011 - 2018**

Imagen	Clave del Producto y Descripción	Detalles	OEM
	<b>ME4102</b> TORNILLO ESTABILIZADOR FRONTAL IZQUIERDO	Peso : 0.379 kg / 0.836 lb Tipo de Material : Aluminio Longitud : 275 mm / 10.83 inch	2123202589
	<b>ME5053</b> HORQUILLAS ÖN ALT ARKADAN	Tipo de Material : Acero Forjado	2123301911
	<b>ME5058</b> HORQUILLAS ÖN ALT ARKADAN SAG	Peso : 2,548 kg / 5.617 lb Tipo de Material : Acero Forjado	2183300811, 2183307400
	<b>ME5059</b> HORQUILLAS ÖN ALT ARKADAN SOL	Peso : 2,548 kg / 5.617 lb Tipo de Material : Acero Forjado	2183300711, 2183307300
	<b>ME11095</b> BUJES INFERIOR	Posicion : Peso : 0,36 kg / 0.794 lb	2043330314*, 2043330314-P 2123301911*, 2123301911-P





**CLS C219 2004 - 2010**

Imagen	Clave del Producto y Descripción	Detalles	OEM
	<b>ME6034J</b> HORQUILLAS FRONTAL SUPERIOR	Peso : 1,2 kg / 2.646 lb Tipo de Material : Chapa Metálica	2113304407, 2113306807 2113309007
	<b>ME11052</b> BUJES	Posicion : Izquierda Y Derecha Peso : 0,154 kg / 0.340 lb	2303500329*, 2303500429*
	<b>ME11053</b> BUJES	Posicion : Izquierda Y Derecha Peso : 0.1 kg / 0.220 lb	2303500329*, 2303500429*

\* Nombres de los vehículos, marcas, modelos, símbolos y logos, número OE y otros números de terceros en el sitio web y catálogo solo son con fines de referencia.



**CLS C219 2004 - 2010**

Imagen	Clave del Producto y Descripción	Detalles	OEM
	<b>ME11070</b> BUJES SUPERIOR	Posicion :	
	<b>ME11071</b> BUJES	Posicion : Izquierda Y Derecha	
	<b>ME11072</b> BUJES SUPERIOR	Posicion :	
	<b>ME11073</b> BUJES SUPERIOR	Posicion :	
	<b>ME11104</b> BUJES INFERIOR CENTRAL	Posicion : Peso : 0.525 kg / 1.157 lb	211 333 29 14, 2113332914







**E CLASS W124 1984 - 1995**

Imagen	Clave del Producto y Descripción	Detalles	OEM
	<b>ME5005K</b> HORQUILLAS ARKA ALT ARKADAN	Peso : 0,778 kg / 1.715 lb Tipo de Material : Acero Forjado	2013500653*, 2013502753* 2013503153*, 2013503253* 2103500653*
	<b>ME9003K</b> HORQUILLAS ARKA ÜST ÖNDEN	Peso : 0,842 kg / 1.856 lb Tipo de Material : Chapa Metálica	2013504706*, 2013505606*
	<b>ME9004K</b> HORQUILLAS ARKA ALT ÖNDEN	Peso : 1,060 kg / 2.337 lb Tipo de Material : Chapa Metálica	1243500129*, 1243500129 2103500029*
	<b>ME12010K</b> SOPORTE DELANTERO	Chasis (Delantero / Trasero) : Delantero Posicion : Izquierda Y Derecha Peso : 0.124 kg / 0.273 lb Tipo de Material : Rubber	1243232385*, 1243234985*
	<b>ME12011K</b> SOPORTE DELANTERO	Chasis (Delantero / Trasero) : Delantero Posicion : Izquierda Y Derecha Peso : 0.096 kg / 0.212 lb Tipo de Material : Rubber	1243231785*, 1243233785*

\* Nombres de los vehículos, marcas, modelos, símbolos y logos, número OE y otros números de terceros en el sitio web y catálogo solo son con fines de referencia.



**E CLASS W124 1984 - 1995**

Imagen	Clave del Producto y Descripción	Detalles	OEM
	<b>ME12045K</b> SOPORTE DELANTERO	Chasis (Delantero / Trasero) : Delantero Posicion : Izquierda Y Derecha Peso : 0.1 kg / 0.220 lb Tipo de Material : Rubber	1243232485*, 1243235685*
	<b>ME12046K</b> SOPORTE DELANTERO	Chasis (Delantero / Trasero) : Delantero Posicion : Izquierda Y Derecha Peso : 0.144 kg / 0.317 lb Tipo de Material : Rubber	2013234885*, 2013234985*
	<b>ME12050</b> SOPORTE TRASERA	Chasis (Delantero / Trasero) : Trasera Posicion : Izquierda Y Derecha Peso : 0.022 kg / 0.049 lb Nota : 13	2013261081, A2013261081
	<b>ME12050K</b> SOPORTE TRASERA	Chasis (Delantero / Trasero) : Trasera Posicion : Izquierda Y Derecha Peso : 0.044 kg / 0.097 lb Nota : 13	2013261081, A2013261081
	<b>ME12051K</b> SOPORTE TRASERA	Chasis (Delantero / Trasero) : Trasera Posicion : Izquierda Y Derecha Peso : 0.011 kg / 0.024 lb	2013200147
	<b>ME12058</b> SOPORTE	Posicion : Izquierda Y Derecha Peso : 0.489 kg / 1.078 lb	2014100715, 2024101015 2024110615, A2014100715 A2024101015, A2024110615
	<b>ME14002</b> CUBRE POLVO DE JUNTA HOMOCINETICA	Peso : 0.145 kg / 0.320 lb Tamaño : 99,5 Diámetro Grande : 87,5 Diámetro Pequeño : 38,3	2013500137, 2013500337 2013500637, 2013570091

**E CLASS W210 1995 - 2003**





Imagen	Clave del Producto y Descripción	Detalles	OEM
	<b>ME5005K</b> HORQUILLAS ARKA ALT ARKADAN	Peso : 0,778 kg / 1.715 lb Tipo de Material : Acero Forjado	2013500653*, 2013502753* 2013503153*, 2013503253* 2103500653*
	<b>ME6005J</b> HORQUILLAS FRONTAL SUPERIOR DERECHO	Peso : 1,500 kg / 3.307 lb Tipo de Material : Chapa Metálica	2023304907*, 2083301407* 2103305107*, 2103308807*
	<b>ME6006J</b> HORQUILLAS FRONTAL SUPERIOR IZQUIERDO	Peso : 1,500 kg / 3.307 lb Tipo de Material : Chapa Metálica	2083301307*, 2103304807* 2103308707*, 2103505007*

\* Nombres de los vehículos, marcas, modelos, símbolos y logos, número OE y otros números de terceros en el sitio web y catálogo solo son con fines de referencia.

**E CLASS W210 1995 - 2003**

Imagen	Clave del Producto y Descripción	Detalles	OEM
	<b>ME9003K</b> HORQUILLAS ARKA ÜST ÖNDEN	Peso : 0,842 kg / 1.856 lb Tipo de Material : Chapa Metálica	2013504706*, 2013505606*
	<b>ME9004K</b> HORQUILLAS ARKA ALT ÖNDEN	Peso : 1,060 kg / 2.337 lb Tipo de Material : Chapa Metálica	1243500129*, 1243500129 2103500029*
	<b>ME12034K</b> SOPORTE DELANTERO	Chasis (Delantero / Trasero) : Delantero Posicion : Izquierda Y Derecha Peso : 0.222 kg / 0.489 lb Tipo de Material : Rubber	2103231585*
	<b>ME12038K</b> SOPORTE DELANTERO	Chasis (Delantero / Trasero) : Delantero Posicion : Izquierda Y Derecha Peso : 0.22 kg / 0.485 lb Tipo de Material : Rubber	1403231985*
	<b>ME12058</b> SOPORTE	Posicion : Izquierda Y Derecha Peso : 0.489 kg / 1.078 lb	2014100715, 2024101015 2024110615, A2014100715 A2024101015, A2024110615
	<b>ME14002</b> CUBRE POLVO DE JUNTA HOMOCINETICA	Peso : 0.145 kg / 0.320 lb Tamaño : 99,5 Diámetro Grande : 87,5 Diámetro Pequeño : 38,3	2013500137, 2013500337 2013500637, 2013570091

**E CLASS W211 2003 - 2009**

Imagen	Clave del Producto y Descripción	Detalles	OEM
	<b>ME6034J</b> HORQUILLAS FRONTAL SUPERIOR	Peso : 1,2 kg / 2.646 lb Tipo de Material : Chapa Metálica	2113304407, 2113306807 2113309007
	<b>ME11052</b> BUJES	Posicion : Izquierda Y Derecha Peso : 0,154 kg / 0.340 lb	2303500329*, 2303500429*
	<b>ME11053</b> BUJES	Posicion : Izquierda Y Derecha Peso : 0.1 kg / 0.220 lb	2303500329*, 2303500429*
	<b>ME11104</b> BUJES INFERIOR CENTRAL	Posicion : Peso : 0.525 kg / 1.157 lb	211 333 29 14, 2113332914

\* Nombres de los vehículos, marcas, modelos, símbolos y logos, número OE y otros números de terceros en el sitio web y catálogo solo son con fines de referencia.

**E CLASS****W212****2009 - 2016**

Imagen	Clave del Producto y Descripción	Detalles	OEM
	<b>ME3027</b> TERMINAL INTERIOR DELANTERO	Peso : 0,587 kg / 1.294 lb	2073300500

**ME8007 / Kit De Suspension Y Direccion Delantero**







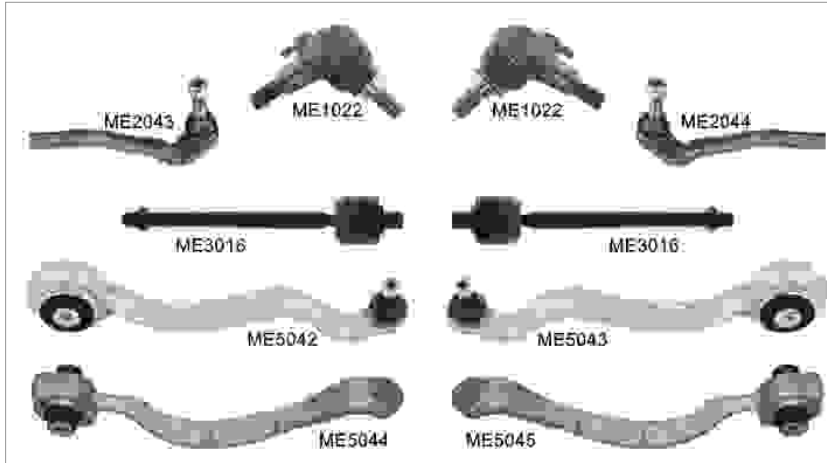

**E CLASS**

**W212**

**2009 - 2016**



**Piezas del Kit**

Imagen	RIWCodigo / Nombre	OEM	OEM	RIWCodigo / Nombre	Imagen
	<b>ME1022</b> R?tula Frontal Inferior	2123300135	2123302203, A2123302203	<b>ME2043</b> Terminal Exterior Frontal Derecho	
	<b>ME2044</b> Terminal Exterior Frontal Izquierdo	2123302303, A2123302303	2123302103, A2123302103	<b>ME3016</b> Terminal Interior Delantero	
	<b>ME5042</b> Horquillas Ön Alt Önden Sağ	2123302811	2123302711	<b>ME5043</b> Horquillas Ön Alt Önden Sol	
	<b>ME5044</b> Horquillas Ön Alt Arkadan Sağ	2123303011	2123302911	<b>ME5045</b> Horquillas Ön Alt Arkadan Sol	

\* Nombres de los vehiculos, marcas, modelos, simbolos y logos, numero OE y otros numeros de terceros en el sitio web y catalogo solo son con fines de referencia.

**E CLASS W212 2009 - 2016**

Imagen	Clave del Producto y Descripción	Detalles	OEM
	<b>ME4102</b> TORNILLO ESTABILIZADOR FRONTAL IZQUIERDO	Peso : 0,379 kg / 0.836 lb Tipo de Material : Aluminio Longitud : 275 mm / 10.83 inch	2123202589
	<b>ME5053</b> HORQUILLAS ÖN ALT ARKADAN	Tipo de Material : Acero Forjado	2123301911
	<b>ME11041</b> BUJES SUPERIOR	Posicion : Peso : 0,39 kg / 0.860 lb Nota : DENG KOLU BURCU	212 333 00 14, 2123330014
	<b>ME11042</b> BUJES INFERIOR TRASERO	Chasis (Delantero / Trasero) : Trasera Posicion : Peso : 0,25 kg / 0.551 lb Nota : DENG KOLU BURCU	
	<b>ME11095</b> BUJES INFERIOR	Posicion : Peso : 0,36 kg / 0.794 lb	2043330314*, 2043330314-P 2123301911*, 2123301911-P

**E CLASS W213, S213 4X2 2016 - 2022**

Imagen	Clave del Producto y Descripción	Detalles	OEM
	<b>ME5063</b> HORQUILLAS ÖN ALT ARKADAN SAG	Peso : 2,360 kg / 5.203 lb Tipo de Material : Aluminio	2053302207, 2053306401
	<b>ME5064</b> HORQUILLAS ÖN ALT ARKADAN SOL	Peso : 2,360 kg / 5.203 lb Tipo de Material : Aluminio	2053302107, 2053306301
	<b>ME11106</b> BUJES FRONTAL INFERIOR	Chasis (Delantero / Trasero) : Delantero Posicion : Peso : 0,300 kg / 0.661 lb Nota : 4 MATIC/CENTER BUSH/REARWARD	PART OF 2053305801

**E CLASS W213, S213 4X4 2016 - 2022**

Imagen	Clave del Producto y Descripción	Detalles	OEM
	<b>ME5049</b> HORQUILLAS ÖN ALT ARKADAN	Peso : 1,870 kg / 4.123 lb Tipo de Material : Aluminio	2053305801

\* Nombres de los vehículos, marcas, modelos, símbolos y logos, número OE y otros números de terceros en el sitio web y catálogo solo son con fines de referencia.

**E CLASS W213, S213 4X4 2016 - 2022**

Imagen	Clave del Producto y Descripción	Detalles	OEM
	<b>ME11106</b> BUJES FRONTAL INFERIOR	Chasis (Delantero / Trasero) : Delantero Posicion : Peso : 0,300 kg / 0.661 lb Nota : 4 MATIC/CENTER BUSH/REARWARD	PART OF 2053305801

**GL CLASS X164 2006 - 2012**







Imagen	Clave del Producto y Descripción	Detalles	OEM
	<b>ME11043</b> BUJES TRASERA	Chasis (Delantero / Trasero) : Trasera Posicion : Izquierda Y Derecha Peso : 0,07 kg / 0.154 lb Nota : DENGE KOLU BURCU	1643500053-P, 1643501306-P 1643501606-P, 1663500053-P A1643520365-P
	<b>ME11044</b> BUJES TRASERA	Chasis (Delantero / Trasero) : Trasera Posicion : Izquierda Y Derecha Peso : 0,072 kg / 0.159 lb Nota : DENGE KOLU BURCU	1643501306*, 1643501406* 1643501606*
	<b>ME11094</b> BUJES FRONTAL INFERIOR INTERIOR	Chasis (Delantero / Trasero) : Delantero Posicion : Peso : 0,334 kg / 0.736 lb	1643303407*, 1643303407-P 1643303507*, 1643303507-P
	<b>ME11096</b> BUJES TRASERA	Chasis (Delantero / Trasero) : Trasera Posicion : Izquierda Y Derecha Peso : 0.138 kg / 0.304 lb	1643500053*, 1643501306 1643501606, 1643520365 1663500053*, A1643520365
	<b>ME11097</b> BUJES TRASERA	Chasis (Delantero / Trasero) : Trasera Posicion : Izquierda Y Derecha Peso : 0,063 kg / 0.139 lb	1643520265, 1663500053
	<b>ME11108</b> BUJES ARKA DIŞ	Chasis (Delantero / Trasero) : Trasera Posicion : Peso : 0.3 kg / 0.661 lb Nota : OUTER	1643260681, 1663260281

**GL CLASS X166 2012 -**

Imagen	Clave del Producto y Descripción	Detalles	OEM
	<b>ME11026</b> BUJES	Posicion : Izquierda Y Derecha Peso : 0,126 kg / 0.278 lb	1663330000, 1663330714
	<b>ME11096</b> BUJES TRASERA	Chasis (Delantero / Trasero) : Trasera Posicion : Izquierda Y Derecha Peso : 0.138 kg / 0.304 lb	1643500053*, 1643501306 1643501606, 1643520365 1663500053*, A1643520365

\* Nombres de los vehículos, marcas, modelos, símbolos y logos, número OE y otros números de terceros en el sitio web y catálogo solo son con fines de referencia.

**GL CLASS X166 2012 -**

Imagen	Clave del Producto y Descripción	Detalles	OEM
	<b>ME11097</b> BUJES TRASERA	Chasis (Delantero / Trasero) : Trasera Posicion : Izquierda Y Derecha Peso : 0,063 kg / 0.139 lb	1643520265, 1663500053
	<b>ME11100</b> BUJES FRONTAL INFERIOR CENTRAL	Chasis (Delantero / Trasero) : Delantero Posicion : Peso : 0,251 kg / 0.553 lb	1663300143*, 1663300143-P 1663300243*, 1663300243-P part of 1663300143, part of 1663300243
	<b>ME11101</b> BUJES FRONTAL INFERIOR INTERIOR	Chasis (Delantero / Trasero) : Delantero Posicion : Peso : 0,26 kg / 0.573 lb	166 333 04 14, 1663330200 A 166 333 04 14, A1663330200
	<b>ME11102</b> BUJES FRONTAL DERECHO	Chasis (Delantero / Trasero) : Delantero Posicion : Derecha Otro Lado del Artículo : ME11103 Peso : 0,71 kg / 1.565 lb	1663300207*, 1663300243 part of 1663300207
	<b>ME11103</b> BUJES FRONTAL IZQUIERDO	Chasis (Delantero / Trasero) : Delantero Posicion : Izquierdo Otro Lado del Artículo : ME11102 Peso : 0,71 kg / 1.565 lb	1663300107*, 1663300143 part of 1663300107
	<b>ME11108</b> BUJES ARKA DIŞ	Chasis (Delantero / Trasero) : Trasera Posicion : Peso : 0.3 kg / 0.661 lb Nota : OUTER	1643260681, 1663260281

**GLA CLASS X156 2013 - 2019**



Imagen	Clave del Producto y Descripción	Detalles	OEM
	<b>ME11084</b> BUJES	Posicion : Izquierda Y Derecha Peso : 0,21 kg / 0.463 lb	
	<b>ME11084K</b> BUJES	Posicion : Izquierda Y Derecha Peso : 0,42 kg / 0.926 lb Nota : 2 PCS	
	<b>ME11088</b> BUJES DERECHA	Posicion : Derecha Otro Lado del Artículo : ME11089 Peso : 0,89 kg / 1.962 lb	2463330614
	<b>ME11089</b> BUJES IZQUIERDO	Posicion : Izquierdo Otro Lado del Artículo : ME11088 Peso : 0,89 kg / 1.962 lb	2463330514

\* Nombres de los vehículos, marcas, modelos, símbolos y logos, número OE y otros números de terceros en el sitio web y catálogo solo son con fines de referencia.

**GLC X253, C253 2016 -**

Imagen	Clave del Producto y Descripción	Detalles	OEM
	<b>ME5049</b> HORQUILLAS ÖN ALT ARKADAN	Peso : 1,870 kg / 4.123 lb Tipo de Material : Aluminio	2053305801
	<b>ME11106</b> BUJES FRONTAL INFERIOR	Chasis (Delantero / Trasero) : Delantero Posicion : Peso : 0,300 kg / 0.661 lb Nota : 4 MATIC/CENTER BUSH/REARWARD	PART OF 2053305801

**GLE W166 2011 -**

Imagen	Clave del Producto y Descripción	Detalles	OEM
	<b>ME11026</b> BUJES	Posicion : Izquierda Y Derecha Peso : 0,126 kg / 0.278 lb	1663330000, 1663330714
	<b>ME11100</b> BUJES FRONTAL INFERIOR CENTRAL	Chasis (Delantero / Trasero) : Delantero Posicion : Peso : 0,251 kg / 0.553 lb	1663300143*, 1663300143-P 1663300243*, 1663300243-P part of 1663300143, part of 1663300243
	<b>ME11101</b> BUJES FRONTAL INFERIOR INTERIOR	Chasis (Delantero / Trasero) : Delantero Posicion : Peso : 0,26 kg / 0.573 lb	166 333 04 14, 1663330200 A 166 333 04 14, A1663330200
	<b>ME11102</b> BUJES FRONTAL DERECHO	Chasis (Delantero / Trasero) : Delantero Posicion : Derecha Otro Lado del Artículo : ME11103 Peso : 0,71 kg / 1.565 lb	1663300207*, 1663300243 part of 1663300207
	<b>ME11103</b> BUJES FRONTAL IZQUIERDO	Chasis (Delantero / Trasero) : Delantero Posicion : Izquierdo Otro Lado del Artículo : ME11102 Peso : 0,71 kg / 1.565 lb	1663300107*, 1663300143 part of 1663300107
	<b>ME11108</b> BUJES ARKA DIŞ	Chasis (Delantero / Trasero) : Trasera Posicion : Peso : 0.3 kg / 0.661 lb Nota : OUTER	1643260681, 1663260281

**GLK CLASS X204 2008 - 2016**

Imagen	Clave del Producto y Descripción	Detalles	OEM
	<b>ME5054</b> HORQUILLAS ÖN ALT ARKADAN SAĞ	Tipo de Material : Aluminio	2043308211

\* Nombres de los vehículos, marcas, modelos, símbolos y logos, número OE y otros números de terceros en el sitio web y catálogo solo son con fines de referencia.



**GLK CLASS X204 2008 - 2016**

Imagen	Clave del Producto y Descripción	Detalles	OEM
	<b>ME5055</b> HORQUILLAS ÖN ALT ARKADAN SOL	Tipo de Material : Aluminio	2043308111



**GLS X166 2012 - 2019**

Imagen	Clave del Producto y Descripción	Detalles	OEM
	<b>ME11026</b> BUJES	Posicion : Izquierda Y Derecha Peso : 0,126 kg / 0.278 lb	1663330000, 1663330714
	<b>ME11043</b> BUJES TRASERA	Chasis (Delantero / Trasero) : Trasera Posicion : Izquierda Y Derecha Peso : 0,07 kg / 0.154 lb Nota : DENG KOLU BURCU	1643500053-P, 1643501306-P 1643501606-P, 1663500053-P A1643520365-P
	<b>ME11044</b> BUJES TRASERA	Chasis (Delantero / Trasero) : Trasera Posicion : Izquierda Y Derecha Peso : 0,072 kg / 0.159 lb Nota : DENG KOLU BURCU	1643501306*, 1643501406* 1643501606*
	<b>ME11096</b> BUJES TRASERA	Chasis (Delantero / Trasero) : Trasera Posicion : Izquierda Y Derecha Peso : 0.138 kg / 0.304 lb	1643500053*, 1643501306 1643501606, 1643520365 1663500053*, A1643520365
	<b>ME11097</b> BUJES TRASERA	Chasis (Delantero / Trasero) : Trasera Posicion : Izquierda Y Derecha Peso : 0,063 kg / 0.139 lb	1643520265, 1663500053
	<b>ME11108</b> BUJES ARKA DIŞ	Chasis (Delantero / Trasero) : Trasera Posicion : Peso : 0.3 kg / 0.661 lb Nota : OUTER	1643260681, 1663260281

**M CLASS W163 1998 - 2005**

Imagen	Clave del Producto y Descripción	Detalles	OEM
	<b>ME11097</b> BUJES TRASERA	Chasis (Delantero / Trasero) : Trasera Posicion : Izquierda Y Derecha Peso : 0,063 kg / 0.139 lb	1643520265, 1663500053

**M CLASS W164 2005 - 2011**







Imagen	Clave del Producto y Descripción	Detalles	OEM
	<b>ME11043</b> BUJES TRASERA	Chasis (Delantero / Trasero) : Trasera Posicion : Izquierda Y Derecha Peso : 0,07 kg / 0.154 lb Nota : DENG KOLU BURCU	1643500053-P, 1643501306-P 1643501606-P, 1663500053-P A1643520365-P
	<b>ME11044</b> BUJES TRASERA	Chasis (Delantero / Trasero) : Trasera Posicion : Izquierda Y Derecha Peso : 0,072 kg / 0.159 lb Nota : DENG KOLU BURCU	1643501306*, 1643501406* 1643501606*
	<b>ME11094</b> BUJES FRONTAL INFERIOR INTERIOR	Chasis (Delantero / Trasero) : Delantero Posicion : Peso : 0,334 kg / 0.736 lb	1643303407*, 1643303407-P 1643303507*, 1643303507-P
	<b>ME11096</b> BUJES TRASERA	Chasis (Delantero / Trasero) : Trasera Posicion : Izquierda Y Derecha Peso : 0.138 kg / 0.304 lb	1643500053*, 1643501306 1643501606, 1643520365 1663500053*, A1643520365
	<b>ME11097</b> BUJES TRASERA	Chasis (Delantero / Trasero) : Trasera Posicion : Izquierda Y Derecha Peso : 0,063 kg / 0.139 lb	1643520265, 1663500053
	<b>ME11108</b> BUJES ARKA DIŞ	Chasis (Delantero / Trasero) : Trasera Posicion : Peso : 0.3 kg / 0.661 lb Nota : OUTER	1643260681, 1663260281

**M CLASS W166 2011 -**

Imagen	Clave del Producto y Descripción	Detalles	OEM
	<b>ME11026</b> BUJES	Posicion : Izquierda Y Derecha Peso : 0,126 kg / 0.278 lb	1663330000, 1663330714
	<b>ME11043</b> BUJES TRASERA	Chasis (Delantero / Trasero) : Trasera Posicion : Izquierda Y Derecha Peso : 0,07 kg / 0.154 lb Nota : DENG KOLU BURCU	1643500053-P, 1643501306-P 1643501606-P, 1663500053-P A1643520365-P
	<b>ME11044</b> BUJES TRASERA	Chasis (Delantero / Trasero) : Trasera Posicion : Izquierda Y Derecha Peso : 0,072 kg / 0.159 lb Nota : DENG KOLU BURCU	1643501306*, 1643501406* 1643501606*
	<b>ME11096</b> BUJES TRASERA	Chasis (Delantero / Trasero) : Trasera Posicion : Izquierda Y Derecha Peso : 0.138 kg / 0.304 lb	1643500053*, 1643501306 1643501606, 1643520365 1663500053*, A1643520365

\* Nombres de los vehículos, marcas, modelos, símbolos y logos, número OE y otros números de terceros en el sitio web y catálogo solo son con fines de referencia.

**M CLASS W166 2011 -**

Imagen	Clave del Producto y Descripción	Detalles	OEM
	<b>ME11097</b> BUJES TRASERA	Chasis (Delantero / Trasero) : Trasera Posicion : Izquierda Y Derecha Peso : 0,063 kg / 0.139 lb	1643520265, 1663500053
	<b>ME11100</b> BUJES FRONTAL INFERIOR CENTRAL	Chasis (Delantero / Trasero) : Delantero Posicion : Peso : 0,251 kg / 0.553 lb	1663300143*, 1663300143-P 1663300243*, 1663300243-P part of 1663300143, part of 1663300243
	<b>ME11101</b> BUJES FRONTAL INFERIOR INTERIOR	Chasis (Delantero / Trasero) : Delantero Posicion : Peso : 0,26 kg / 0.573 lb	166 333 04 14, 1663330200 A 166 333 04 14, A1663330200
	<b>ME11102</b> BUJES FRONTAL DERECHO	Chasis (Delantero / Trasero) : Delantero Posicion : Derecha Otro Lado del Artículo : ME11103 Peso : 0,71 kg / 1.565 lb	1663300207*, 1663300243 part of 1663300207
	<b>ME11103</b> BUJES FRONTAL IZQUIERDO	Chasis (Delantero / Trasero) : Delantero Posicion : Izquierdo Otro Lado del Artículo : ME11102 Peso : 0,71 kg / 1.565 lb	1663300107*, 1663300143 part of 1663300107
	<b>ME11108</b> BUJES ARKA DIŞ	Chasis (Delantero / Trasero) : Trasera Posicion : Peso : 0.3 kg / 0.661 lb Nota : OUTER	1643260681, 1663260281

**MATRIS W447 2016 -**

Imagen	Clave del Producto y Descripción	Detalles	OEM
	<b>ME2072</b> TERMINAL EXTERIOR FRONTAL DERECHO	Peso : 0,970 kg / 2.138 lb Longitud : 223 mm / 8.78 inch Tamaño de la Rosca : M16X1,5 Diámetro de Cuerda del Perno : M18X1,5	4474600348
	<b>ME2073</b> TERMINAL EXTERIOR FRONTAL IZQUIERDO	Peso : 0,970 kg / 2.138 lb Longitud : 223 mm / 8.78 inch Tamaño de la Rosca : M16X1,5 Diámetro de Cuerda del Perno : M18X1,5	4474600248
	<b>ME11090</b> BUJES DELANTERO	Chasis (Delantero / Trasero) : Delantero Posicion : Izquierda Y Derecha Peso : 0,176 kg / 0.388 lb	6393331114
	<b>ME11091</b> BUJES	Posicion : Izquierda Y Derecha Peso : 0,644 kg / 1.420 lb	4473301407*, 4473301507* 4473330514, A4473301407* A4473301507*, A4473330514

\* Nombres de los vehículos, marcas, modelos, símbolos y logos, número OE y otros números de terceros en el sitio web y catálogo solo son con fines de referencia.

**R CLASS**
**W251, V251**
**2006 - 2013**

Imagen	Clave del Producto y Descripción	Detalles	OEM
	<b>ME6094</b> HORQUILLAS FRONTAL DERECHO INFERIOR	Peso : 12,8 kg / 28.219 lb Tipo de Material : Döküm Çelik	2513301207, 2513301407 2513301607, 2513302007 A2513302007
	<b>ME6095</b> HORQUILLAS FRONTAL INFERIOR IZQUIERDO	Peso : 12,8 kg / 28.219 lb Tipo de Material : Döküm Çelik	2513301107, 2513301307 2513301507, 2513301907 A2513301907
	<b>ME11043</b> BUJES TRASERA	Chasis (Delantero / Trasero) : Trasera Posicion : Izquierda Y Derecha Peso : 0,07 kg / 0.154 lb Nota : DENGE KOLU BURCU	1643500053-P, 1643501306-P 1643501606-P, 1663500053-P A1643520365-P
	<b>ME11044</b> BUJES TRASERA	Chasis (Delantero / Trasero) : Trasera Posicion : Izquierda Y Derecha Peso : 0,072 kg / 0.159 lb Nota : DENGE KOLU BURCU	1643501306*, 1643501406* 1643501606*
	<b>ME11096</b> BUJES TRASERA	Chasis (Delantero / Trasero) : Trasera Posicion : Izquierda Y Derecha Peso : 0.138 kg / 0.304 lb	1643500053*, 1643501306 1643501606, 1643520365 1663500053*, A1643520365
	<b>ME11097</b> BUJES TRASERA	Chasis (Delantero / Trasero) : Trasera Posicion : Izquierda Y Derecha Peso : 0,063 kg / 0.139 lb	1643520265, 1663500053
	<b>ME11098</b> BUJES DERECHA	Posicion : Derecha Otro Lado del Artículo : ME11099 Peso : 1.214 kg / 2.676 lb	2513300843
	<b>ME11099</b> BUJES IZQUIERDO	Posicion : Izquierdo Otro Lado del Artículo : ME11098 Peso : 1.214 kg / 2.676 lb	2513300743
	<b>ME11108</b> BUJES ARKA DIŞ	Chasis (Delantero / Trasero) : Trasera Posicion : Peso : 0.3 kg / 0.661 lb Nota : OUTER	1643260681, 1663260281

**S CLASS**
**W116**
**1972 - 1980**

Imagen	Clave del Producto y Descripción	Detalles	OEM
	<b>ME14003</b> CUBRE POLVO DE JUNTA HOMOCINETICA	Peso : 0.12 kg / 0.265 lb Tamaño : 96,00 Diámetro Grande : 75,00 Diámetro Pequeño : 34,00	1153500937, 1153501037 1233500037

\* Nombres de los vehículos, marcas, modelos, símbolos y logos, número OE y otros números de terceros en el sitio web y catálogo solo son con fines de referencia.

**S CLASS W126 1979 - 1991**

Imagen	Clave del Producto y Descripción	Detalles	OEM
	<b>ME11018</b> BUJES	Posicion : Izquierda Y Derecha Peso : 0,208 kg / 0.459 lb	1153523065, 1233520565 1263520265
	<b>ME14003</b> CUBRE POLVO DE JUNTA HOMOCINETICA	Peso : 0.12 kg / 0.265 lb Tamaño : 96,00 Diámetro Grande : 75,00 Diámetro Pequeño : 34,00	1153500937, 1153501037 1233500037

**S CLASS W140 1991 - 1999**

Imagen	Clave del Producto y Descripción	Detalles	OEM
	<b>ME11002</b> BUJES	Posicion : Izquierda Y Derecha Peso : 0,092 kg / 0.203 lb Nota : D=Ø13,2mm	1403503406*, 1403503506* 1403503606*





**S CLASS W220 1999 - 2005**

Imagen	Clave del Producto y Descripción	Detalles	OEM
	<b>ME11049</b> BUJES	Posicion : Izquierda Y Derecha Peso : 0.172 kg / 0.379 lb	2103520065

**S CLASS W221 4X2 2005 - 2013**

Imagen	Clave del Producto y Descripción	Detalles	OEM
	<b>ME11023</b> BUJES INFERIOR TRASERO	Chasis (Delantero / Trasero) : Trasera Posicion : Peso : 0,096 kg / 0.212 lb Nota : DENG KOLU BURCU	2213501153*
	<b>ME11047</b> BUJES TRASERO INFERIOR Y SUPERIOR	Chasis (Delantero / Trasero) : Trasera Posicion : Peso : 0,08 kg / 0.176 lb Nota : DENG KOLU BURCU	2213500206*
	<b>ME12047</b> SOPORTE TRASERA	Chasis (Delantero / Trasero) : Trasera Posicion : Izquierda Y Derecha Peso : 0.603 kg / 1.329 lb	221 351 12 42, 2213511242 A 221 351 12 42, A2213511242

**S CLASS**
**W222, V222, X222 4X2**
**2013 - 2019**



Imagen	Clave del Producto y Descripción	Detalles	OEM
	<b>ME6096</b> HORQUILLAS FRONTAL SUPERIOR DERECHO	Peso : 1,600 kg / 3.527 lb Tipo de Material : Aluminio	2173304000, 2223300607
	<b>ME6097</b> HORQUILLAS FRONTAL SUPERIOR IZQUIERDO	Peso : 1,600 kg / 3.527 lb Tipo de Material : Aluminio	2173303900, 2223300507
	<b>ME11023</b> BUJES INFERIOR TRASERO	Chasis (Delantero / Trasero) : Trasera Posicion : Peso : 0,096 kg / 0.212 lb Nota : DENGE KOLU BURCU	2213501153*
	<b>ME11047</b> BUJES TRASERO INFERIOR Y SUPERIOR	Chasis (Delantero / Trasero) : Trasera Posicion : Peso : 0,08 kg / 0.176 lb Nota : DENGE KOLU BURCU	2213500206*
	<b>ME11105</b> BUJES FRONTAL SUPERIOR	Chasis (Delantero / Trasero) : Delantero Posicion : Peso : 0,180 kg / 0.397 lb	2173303900-P, 2173304000-P 2223300507-P, 2223300607-P Part of 2173303900, Part of 2173304000 Part of 2223300507, Part of 2223300607

**S CLASS**
**W222, V222, X222 4X4**
**2013 - 2019**

Imagen	Clave del Producto y Descripción	Detalles	OEM
	<b>ME2070</b> TERMINAL EXTERIOR FRONTAL DERECHO	Peso : 1,262 kg / 2.782 lb Longitud : 224 mm / 8.82 inch Tamaño de la Rosca : M14X1,5 Diámetro de Cuerda del Perno : M14X1,5 Diámetro del Cono del Perno : Ø21,5	222 330 02 03, 2223300203
	<b>ME2071</b> TERMINAL EXTERIOR FRONTAL IZQUIERDO	Peso : 1,262 kg / 2.782 lb Longitud : 224 mm / 8.82 inch Tamaño de la Rosca : M14X1,5 Diámetro de Cuerda del Perno : M14X1,5 Diámetro del Cono del Perno : Ø21,5	222 330 01 03, 2223300103
	<b>ME5056</b> HORQUILLAS ÖN ALT ARKADAN SAĞ	Peso : 2,282 kg / 5.031 lb Tipo de Material : Aluminio	2043307411, 2043309111 A2043307411, A2043309111
	<b>ME5057</b> HORQUILLAS ÖN ALT ARKADAN SOL	Peso : 2,282 kg / 5.031 lb Tipo de Material : Aluminio	2043307311, 2043309011 A2043307311, A2043309011
	<b>ME6096</b> HORQUILLAS FRONTAL SUPERIOR DERECHO	Peso : 1,600 kg / 3.527 lb Tipo de Material : Aluminio	2173304000, 2223300607

\* Nombres de los vehículos, marcas, modelos, símbolos y logos, número OE y otros números de terceros en el sitio web y catálogo solo son con fines de referencia.

**S CLASS**
**W222, V222, X222 4X4**
**2013 - 2019**

Imagen	Clave del Producto y Descripción	Detalles	OEM
	<b>ME6097</b> HORQUILLAS FRONTAL SUPERIOR IZQUIERDO	Peso : 1,600 kg / 3.527 lb Tipo de Material : Aluminio	2173303900, 2223300507
	<b>ME11023</b> BUJES INFERIOR TRASERO	Chasis (Delantero / Trasero) : Trasera Posicion : Peso : 0,096 kg / 0.212 lb Nota : DENGE KOLU BURCU	2213501153*
	<b>ME11047</b> BUJES TRASERO INFERIOR Y SUPERIOR	Chasis (Delantero / Trasero) : Trasera Posicion : Peso : 0,08 kg / 0.176 lb Nota : DENGE KOLU BURCU	2213500206*
	<b>ME11105</b> BUJES FRONTAL SUPERIOR	Chasis (Delantero / Trasero) : Delantero Posicion : Peso : 0,180 kg / 0.397 lb	2173303900-P, 2173304000-P 2223300507-P, 2223300607-P Part of 2173303900, Part of 2173304000 Part of 2223300507, Part of 2223300607

**SL**
**R107, C107**
**1971 - 1989**

Imagen	Clave del Producto y Descripción	Detalles	OEM
	<b>ME11018</b> BUJES	Posicion : Izquierda Y Derecha Peso : 0,208 kg / 0.459 lb	1153523065, 1233520565 1263520265
	<b>ME14003</b> CUBRE POLVO DE JUNTA HOMOCINETICA	Peso : 0.12 kg / 0.265 lb Tamaño : 96,00 Diámetro Grande : 75,00 Diámetro Pequeño : 34,00	1153500937, 1153501037 1233500037

**SL**
**R129**
**1992 - 2001**

Imagen	Clave del Producto y Descripción	Detalles	OEM
	<b>ME5005K</b> HORQUILLAS ARKA ALT ARKADAN	Peso : 0,778 kg / 1.715 lb Tipo de Material : Acero Forjado	2013500653*, 2013502753* 2013503153*, 2013503253* 2103500653*
	<b>ME9003K</b> HORQUILLAS ARKA ÜST ÖNDEN	Peso : 0,842 kg / 1.856 lb Tipo de Material : Chapa Metálica	2013504706*, 2013505606*
	<b>ME12010K</b> SOPORTE DELANTERO	Chasis (Delantero / Trasero) : Delantero Posicion : Izquierda Y Derecha Peso : 0.124 kg / 0.273 lb Tipo de Material : Rubber	1243232385*, 1243234985*

\* Nombres de los vehículos, marcas, modelos, símbolos y logos, número OE y otros números de terceros en el sitio web y catálogo solo son con fines de referencia.



**SL R129 1992 - 2001**

Imagen	Clave del Producto y Descripción	Detalles	OEM
	<b>ME12050</b> SOPORTE TRASERA	Chasis (Delantero / Trasero) : Trasera Posicion : Izquierda Y Derecha Peso : 0.022 kg / 0.049 lb Nota : 13	2013261081, A2013261081
	<b>ME12050K</b> SOPORTE TRASERA	Chasis (Delantero / Trasero) : Trasera Posicion : Izquierda Y Derecha Peso : 0.044 kg / 0.097 lb Nota : 13	2013261081, A2013261081
	<b>ME12051K</b> SOPORTE TRASERA	Chasis (Delantero / Trasero) : Trasera Posicion : Izquierda Y Derecha Peso : 0.011 kg / 0.024 lb	2013200147

**SL R230 2001 - 2012**

Imagen	Clave del Producto y Descripción	Detalles	OEM
	<b>ME11052</b> BUJES	Posicion : Izquierda Y Derecha Peso : 0,154 kg / 0.340 lb	2303500329*, 2303500429*
	<b>ME11053</b> BUJES	Posicion : Izquierda Y Derecha Peso : 0.1 kg / 0.220 lb	2303500329*, 2303500429*

**SLC R172 2016 -**

Imagen	Clave del Producto y Descripción	Detalles	OEM
	<b>ME3028</b> TERMINAL INTERIOR DELANTERO	Peso : 0,605 kg / 1.334 lb	2043380615



**SLK R170 1997 - 2004**

Imagen	Clave del Producto y Descripción	Detalles	OEM
	<b>ME5005K</b> HORQUILLAS ARKA ALT ARKADAN	Peso : 0,778 kg / 1.715 lb Tipo de Material : Acero Forjado	2013500653*, 2013502753* 2013503153*, 2013503253* 2103500653*
	<b>ME6005J</b> HORQUILLAS FRONTAL SUPERIOR DERECHO	Peso : 1,500 kg / 3.307 lb Tipo de Material : Chapa Metálica	2023304907*, 2083301407* 2103305107*, 2103308807*

\* Nombres de los vehículos, marcas, modelos, símbolos y logos, número OE y otros números de terceros en el sitio web y catálogo solo son con fines de referencia.



**SLK R170 1997 - 2004**

Imagen	Clave del Producto y Descripción	Detalles	OEM
	<b>ME6006J</b> HORQUILLAS FRONTAL SUPERIOR IZQUIERDO	Peso : 1,500 kg / 3.307 lb Tipo de Material : Chapa Metálica	2083301307*, 2103304807* 2103308707*, 2103505007*
	<b>ME9003K</b> HORQUILLAS ARKA ÜST ÖNDEN	Peso : 0,842 kg / 1.856 lb Tipo de Material : Chapa Metálica	2013504706*, 2013505606*
	<b>ME9004K</b> HORQUILLAS ARKA ALT ÖNDEN	Peso : 1,060 kg / 2.337 lb Tipo de Material : Chapa Metálica	1243500129*, 1243500129 2103500029*
	<b>ME12010K</b> SOPORTE DELANTERO	Chasis (Delantero / Trasero) : Delantero Posicion : Izquierda Y Derecha Peso : 0.124 kg / 0.273 lb Tipo de Material : Rubber	1243232385*, 1243234985*

**SLK R171 2004 - 2011**

Imagen	Clave del Producto y Descripción	Detalles	OEM
	<b>ME3026</b> TERMINAL INTERIOR DELANTERO	Peso : 0,554 kg / 1.221 lb Longitud : 266 mm / 10.47 inch Tamaño de la Rosca : M14X1.5	1713380015

**SLK R172 2011 - 2019**

Imagen	Clave del Producto y Descripción	Detalles	OEM
	<b>ME3028</b> TERMINAL INTERIOR DELANTERO	Peso : 0,605 kg / 1.334 lb	2043380615

**ME8005 / Kit De Suspension Y Direccion Delantero**
**SPRINTER**
**W901, W902, W903**
**1995 - 2006**

**Piezas del Kit**

Imagen	RIW Codigo / Nombre	OEM	OEM	RIW Codigo / Nombre	Imagen
	<b>ME2023</b> Terminal Exterior Delantero	2D0422811, 9014600048 9014600148	2D0422803, 9014600155 9014600255, 9014600455	<b>ME3008</b> Terminal Interior Delantero	
	<b>ME4022</b> Tornillo Estabilizador Frontal Derecho	2D0411052, 9013200389	2D0411051, 9013200289	<b>ME4023</b> Tornillo Estabilizador Frontal Izquierdo	
	<b>ME6025</b> Horquillas Frontal Derecho Inferior	2D0407022, 2D0407022B 9013301707, 9013301907 9013302507	2D0407021, 9013301807	<b>ME6026</b> Horquillas Frontal Inferior Izquierdo	

**SPRINTER W901, W902, W903 1995 - 2006**

Imagen	Clave del Producto y Descripción	Detalles	OEM
	<b>ME12035</b> SOPORTE DELANTERO	Chasis (Delantero / Trasero) : Delantero Posicion : Izquierda Y Derecha Peso : 0.12 kg / 0.265 lb Tipo de Material : Goma	2013521046, 2023520446 2D0411041A, 6013210350 9013230285, A2013521046 A2023520446, A9013230285
	<b>ME12035K</b> SOPORTE DELANTERO	Chasis (Delantero / Trasero) : Delantero Peso : 0.24 kg / 0.529 lb Tipo de Material : Goma	2D0411041A*, 2D0411041A 6013210350, 9013230285* 9013230285, A9013230285* A9013230285
	<b>ME12004K</b> SOPORTE DELANTERO	Chasis (Delantero / Trasero) : Delantero Posicion : Izquierda Y Derecha Peso : 0.188 kg / 0.414 lb Tipo de Material : Rubber	9063231685*
	<b>ME12005K</b> SOPORTE DELANTERO	Chasis (Delantero / Trasero) : Delantero Posicion : Izquierda Y Derecha Peso : 0.204 kg / 0.450 lb Tipo de Material : Rubber	2D0511413B*, 5118800AA* 9043260881*, A9043260881*
	<b>ME12007K</b> GOMA DE BARRA ESTABILIZADORA DELANTERO	Chasis (Delantero / Trasero) : Delantero Posicion : Izquierda Y Derecha Peso : 0.46 kg / 1.014 lb Tipo de Material : Rubber Nota : VİRAJ LASTIĞI ÖN İKİLİ	2D0411041B, 9043230085
	<b>ME12008K</b> SOPORTE DELANTERO	Chasis (Delantero / Trasero) : Delantero Posicion : Izquierda Y Derecha Peso : 0.08 kg / 0.176 lb Tipo de Material : Rubber	2D0511413A*, 5104073AA* 9013260081*
	<b>ME12039K</b> SOPORTE DELANTERO	Chasis (Delantero / Trasero) : Delantero Posicion : Izquierda Y Derecha Peso : 0.04 kg / 0.088 lb Tipo de Material : Rubber	9013260181*
	<b>ME12044K</b> SOPORTE DELANTERO	Chasis (Delantero / Trasero) : Delantero Posicion : Izquierda Y Derecha Peso : 0.056 kg / 0.123 lb Tipo de Material : Rubber	9013230185*
	<b>ME12033</b> SOPORTE	Posicion : Izquierda Y Derecha Peso : 1.012 kg / 2.231 lb Nota : ŞAFT ASKISI	1683230744, 2D0598351 9014110312, 9014110412

**SPRINTER W904 1996 - 2006**

Imagen	Clave del Producto y Descripción	Detalles	OEM
	<b>ME12035</b> SOPORTE DELANTERO	Chasis (Delantero / Trasero) : Delantero Posicion : Izquierda Y Derecha Peso : 0.12 kg / 0.265 lb Tipo de Material : Goma	2013521046, 2023520446 2D0411041A, 6013210350 9013230285, A2013521046 A2023520446, A9013230285

\* Nombres de los vehículos, marcas, modelos, símbolos y logos, número OE y otros números de terceros en el sitio web y catálogo solo son con fines de referencia.

**SPRINTER**
**W904**
**1996 - 2006**

Imagen	Clave del Producto y Descripción	Detalles	OEM
	<b>ME12035K</b> SOPORTE DELANTERO	Chasis (Delantero / Trasero) : Delantero Peso : 0.24 kg / 0.529 lb Tipo de Material : Goma	2D0411041A*, 2D0411041A 6013210350, 9013230285* 9013230285, A9013230285* A9013230285
	<b>ME12001K</b> SOPORTE DELANTERO	Chasis (Delantero / Trasero) : Delantero Posicion : Izquierda Y Derecha Peso : 0.16 kg / 0.353 lb Tipo de Material : Rubber	5118801AA*, 9043261081*
	<b>ME12033</b> SOPORTE	Posicion : Izquierda Y Derecha Peso : 1.012 kg / 2.231 lb Nota : ŞAFT ASKISI	1683230744, 2D0598351 9014110312, 9014110412

**ME8006 / Kit De Suspension Y Direccion Delantero**
**SPRINTER**
**W906**
**2006 - 2019**



**Piezas del Kit**

Imagen	RIWCodigo / Nombre	OEM	OEM	RIWCodigo / Nombre	Imagen
	<b>ME2035</b> Terminal Exterior Delantero	2E0498104, 2E0498104A 2E0713501, 90610481001 90610481003, 9064600048 9064600148, 9064600348 A9064600148	2E0713491, 9064600055 A9064600055	<b>ME3011</b> Terminal Interior Delantero	
	<b>ME4058</b> Tornillo Estabilizador Frontal Derecho	2E0411318C, 9063201889	2E0411317C, 9063201789	<b>ME4059</b> Tornillo Estabilizador Frontal Izquierdo	
	<b>ME6032</b> Horquillas Frontal Derecho Inferior	2E0407152M, 9063304107	2E0407151M, 9063304007	<b>ME6033</b> Horquillas Frontal Inferior Izquierdo	

**SPRINTER W906 2006 - 2019**

Imagen	Clave del Producto y Descripción	Detalles	OEM
	<b>ME12005K</b> SOPORTE DELANTERO	Chasis (Delantero / Trasero) : Delantero Posicion : Izquierda Y Derecha Peso : 0.204 kg / 0.450 lb Tipo de Material : Rubber	2D0511413B*, 5118800AA* 9043260881*, A9043260881*
	<b>VW12043K</b> GOMA DE BARRA ESTABILIZADORA DELANTERO	Chasis (Delantero / Trasero) : Delantero Posicion : Izquierda Y Derecha Peso : 2.4 kg / 5.291 lb Tipo de Material : Rubber Nota : VÍRAJ LASTIČI (IKLI)	2E0411041C*, 2E0411041C 9063231485*, 9063233585*
	<b>VW12120</b> SOPORTE DELANTERO	Chasis (Delantero / Trasero) : Delantero Posicion : Izquierda Y Derecha Peso : 0.6 kg / 1.323 lb Tipo de Material : Amortisör Takozu	2E0407181C, 2E0407181D 68013708AA, 9063230520 A9063230520
	<b>VW12120K</b> SOPORTE DELANTERO	Chasis (Delantero / Trasero) : Delantero Posicion : Izquierda Y Derecha Peso : 1.2 kg / 2.646 lb	2E0407181C, 2E0407181D 68013708AA, 9063230520 A9063230520
	<b>ME12049</b> SOPORTE	Posicion : Izquierda Y Derecha Peso : 1.018 kg / 2.244 lb Tipo de Material : Şaft Aski Takozu Diametro interior : 47,0	2E0598351B, 5154107282 9064100281, 9064100281SK 9064100681, 9064100881 9064101181, 9064101381 9064101681, 9064101881

**V CLASS W447 2014 -**

Imagen	Clave del Producto y Descripción	Detalles	OEM
	<b>ME11090</b> BUJES DELANTERO	Chasis (Delantero / Trasero) : Delantero Posicion : Izquierda Y Derecha Peso : 0,176 kg / 0.388 lb	6393331114
	<b>ME11091</b> BUJES	Posicion : Izquierda Y Derecha Peso : 0,644 kg / 1.420 lb	4473301407*, 4473301507* 4473330514, A4473301407* A4473301507*, A4473330514

**V CLASS W639 2003 - 2014**

Imagen	Clave del Producto y Descripción	Detalles	OEM
	<b>ME11090</b> BUJES DELANTERO	Chasis (Delantero / Trasero) : Delantero Posicion : Izquierda Y Derecha Peso : 0,176 kg / 0.388 lb	6393331114
	<b>ME11092</b> BUJES DERECHA	Posicion : Derecha Otro Lado del Artículo : ME11093 Peso : 0,176 kg / 0.388 lb	6393301207*, 6393301307* 6393301401*, 6393301501* 639333OX14*

\* Nombres de los vehículos, marcas, modelos, símbolos y logos, número OE y otros números de terceros en el sitio web y catálogo solo son con fines de referencia.

**V CLASS W639 2003 - 2014**

Imagen	Clave del Producto y Descripción	Detalles	OEM
	<b>ME11093</b> BUJES IZQUIERDO	Posicion : Izquierdo Otro Lado del Artículo : ME11092 Peso : 0,176 kg / 0.388 lb	6393301207*, 6393301307* 6393301401*, 6393301501* 639333OX14*

**VANEO W414 2002 - 2005**

Imagen	Clave del Producto y Descripción	Detalles	OEM
	<b>ME11024</b> BUJES	Posicion : Izquierda Y Derecha Peso : 0.27 kg / 0.595 lb	4143330114
	<b>ME11025</b> BUJES	Posicion : Izquierda Y Derecha Peso : 0.16 kg / 0.353 lb	4143330014

**VIANO W447 2014 -**

Imagen	Clave del Producto y Descripción	Detalles	OEM
	<b>ME11090</b> BUJES DELANTERO	Chasis (Delantero / Trasero) : Delantero Posicion : Izquierda Y Derecha Peso : 0,176 kg / 0.388 lb	6393331114
	<b>ME11091</b> BUJES	Posicion : Izquierda Y Derecha Peso : 0,644 kg / 1.420 lb	4473301407*, 4473301507* 4473330514, A4473301407* A4473301507*, A4473330514

**VIANO W639 2003 - 2014**

Imagen	Clave del Producto y Descripción	Detalles	OEM
	<b>ME11090</b> BUJES DELANTERO	Chasis (Delantero / Trasero) : Delantero Posicion : Izquierda Y Derecha Peso : 0,176 kg / 0.388 lb	6393331114
	<b>ME11092</b> BUJES DERECHA	Posicion : Derecha Otro Lado del Artículo : ME11093 Peso : 0,176 kg / 0.388 lb	6393301207*, 6393301307* 6393301401*, 6393301501* 639333OX14*
	<b>ME11093</b> BUJES IZQUIERDO	Posicion : Izquierdo Otro Lado del Artículo : ME11092 Peso : 0,176 kg / 0.388 lb	6393301207*, 6393301307* 6393301401*, 6393301501* 639333OX14*

\* Nombres de los vehículos, marcas, modelos, símbolos y logos, número OE y otros números de terceros en el sitio web y catálogo solo son con fines de referencia.

**VITO W447 2014 -**

Imagen	Clave del Producto y Descripción	Detalles	OEM
	<b>ME2072</b> TERMINAL EXTERIOR FRONTAL DERECHO	Peso : 0,970 kg / 2.138 lb Longitud : 223 mm / 8.78 inch Tamaño de la Rosca : M16X1,5 Diámetro de Cuerda del Perno : M18X1,5	4474600348
	<b>ME2073</b> TERMINAL EXTERIOR FRONTAL IZQUIERDO	Peso : 0,970 kg / 2.138 lb Longitud : 223 mm / 8.78 inch Tamaño de la Rosca : M16X1,5 Diámetro de Cuerda del Perno : M18X1,5	4474600248
	<b>ME11090</b> BUJES DELANTERO	Chasis (Delantero / Trasero) : Delantero Posicion : Izquierda Y Derecha Peso : 0,176 kg / 0.388 lb	6393331114
	<b>ME11091</b> BUJES	Posicion : Izquierda Y Derecha Peso : 0,644 kg / 1.420 lb	4473301407*, 4473301507* 4473330514, A4473301407* A4473301507*, A4473330514

**VITO W639 2003 - 2014**

Imagen	Clave del Producto y Descripción	Detalles	OEM
	<b>ME11090</b> BUJES DELANTERO	Chasis (Delantero / Trasero) : Delantero Posicion : Izquierda Y Derecha Peso : 0,176 kg / 0.388 lb	6393331114
	<b>ME11092</b> BUJES DERECHA	Posicion : Derecha Otro Lado del Artículo : ME11093 Peso : 0,176 kg / 0.388 lb	6393301207*, 6393301307* 6393301401*, 6393301501* 639333OX14*
	<b>ME11093</b> BUJES IZQUIERDO	Posicion : Izquierdo Otro Lado del Artículo : ME11092 Peso : 0,176 kg / 0.388 lb	6393301207*, 6393301307* 6393301401*, 6393301501* 639333OX14*
	<b>ME12006K</b> SOPORTE DELANTERO	Chasis (Delantero / Trasero) : Delantero Posicion : Izquierda Y Derecha Peso : 0.216 kg / 0.476 lb Tipo de Material : Rubber	6383260281*, A6383260281*



**RIW<sup>®</sup>**

**MERCURY**

**CAPRI II 1979 - 1986**

Imagen	Clave del Producto y Descripción	Detalles	OEM
	<b>CV4053</b> TORNILLO ESTABILIZADOR DELANTERO	Peso : 0,300 kg / 0.661 lb Longitud : 240 mm / 9.45 inch	15835052, 6L2Z5K484BA

**COLONY PARK III 1957 - 1958**

Imagen	Clave del Producto y Descripción	Detalles	OEM
	<b>BU4001</b> TORNILLO ESTABILIZADOR DELANTERO	Peso : 0,205 kg / 0.452 lb Longitud : 148 mm / 5.83 inch	14083559, 22500910 2500910, 25621457 3632980, 3633791 386154, 3872452 3879218, 3879829

**COLONY PARK III 1959 - 1960**

Imagen	Clave del Producto y Descripción	Detalles	OEM
	<b>BU4001</b> TORNILLO ESTABILIZADOR DELANTERO	Peso : 0,205 kg / 0.452 lb Longitud : 148 mm / 5.83 inch	14083559, 22500910 2500910, 25621457 3632980, 3633791 386154, 3872452 3879218, 3879829

**COLONY PARK III 1961 - 1964**

Imagen	Clave del Producto y Descripción	Detalles	OEM
	<b>BU4001</b> TORNILLO ESTABILIZADOR DELANTERO	Peso : 0,205 kg / 0.452 lb Longitud : 148 mm / 5.83 inch	14083559, 22500910 2500910, 25621457 3632980, 3633791 386154, 3872452 3879218, 3879829

**COMET 1960 - 1977**

Imagen	Clave del Producto y Descripción	Detalles	OEM
	<b>BU4001</b> TORNILLO ESTABILIZADOR DELANTERO	Peso : 0,205 kg / 0.452 lb Longitud : 148 mm / 5.83 inch	14083559, 22500910 2500910, 25621457 3632980, 3633791 386154, 3872452 3879218, 3879829

**COUGAR VI 1980 - 1982**

Imagen	Clave del Producto y Descripción	Detalles	OEM
	<b>CV4053</b> TORNILLO ESTABILIZADOR DELANTERO	Peso : 0,300 kg / 0.661 lb Longitud : 240 mm / 9.45 inch	15835052, 6L2Z5K484BA

\* Nombres de los vehículos, marcas, modelos, símbolos y logos, número OE y otros números de terceros en el sitio web y catálogo solo son con fines de referencia.

**COUGAR VII 1980 - 1982**

Imagen	Clave del Producto y Descripción	Detalles	OEM
	<b>CV4053</b> TORNILLO ESTABILIZADOR DELANTERO	Peso : 0,300 kg / 0.661 lb Longitud : 240 mm / 9.45 inch	15835052, 6L2Z5K484BA



**GRAND MARQUIS II 1992 - 1997**

Imagen	Clave del Producto y Descripción	Detalles	OEM
	<b>CV4043</b> TORNILLO ESTABILIZADOR DELANTERO	Peso : 0,314 kg / 0.692 lb Longitud : 220 mm / 8.66 inch	15963924, 25747956 4656260AA, 6W1Z5664AA F0VY5A486A, F1VY5664A F4ZZ5A486A
	<b>FO11060K</b> BUJES FRONTAL SUPERIOR	Chasis (Delantero / Trasero) : Delantero Posicion : Peso : 0.41 kg / 0.904 lb Nota : İKİLİ	F5AC3068BA

**GRAND MARQUIS III 1998 - 2002**

Imagen	Clave del Producto y Descripción	Detalles	OEM
	<b>CV4043</b> TORNILLO ESTABILIZADOR DELANTERO	Peso : 0,314 kg / 0.692 lb Longitud : 220 mm / 8.66 inch	15963924, 25747956 4656260AA, 6W1Z5664AA F0VY5A486A, F1VY5664A F4ZZ5A486A
	<b>FO11060K</b> BUJES FRONTAL SUPERIOR	Chasis (Delantero / Trasero) : Delantero Posicion : Peso : 0.41 kg / 0.904 lb Nota : İKİLİ	F5AC3068BA

**GRAND MARQUIS IV 2003 - 2011**

Imagen	Clave del Producto y Descripción	Detalles	OEM
	<b>CV4043</b> TORNILLO ESTABILIZADOR DELANTERO	Peso : 0,314 kg / 0.692 lb Longitud : 220 mm / 8.66 inch	15963924, 25747956 4656260AA, 6W1Z5664AA F0VY5A486A, F1VY5664A F4ZZ5A486A
	<b>FO4064</b> TORNILLO ESTABILIZADOR DELANTERO	Peso : 0,315 kg / 0.694 lb Longitud : 115 mm / 4.53 inch Nota : Tornillo Estabilizador Delantero	3W1Z5K484AA, 5W1Z5K484A 6W1Z5K484AA

**LYNX**
**1984 - 1987**

Imagen	Clave del Producto y Descripción	Detalles	OEM
	<b>FO11073</b> BUJES FRONTAL INFERIOR	Chasis (Delantero / Trasero) : Delantero Posicion : Peso : 0.1 kg / 0.220 lb	E43Z3069B, E6FZ3069A F23Z3069A

**METEOR**
**1961 - 1963**

Imagen	Clave del Producto y Descripción	Detalles	OEM
	<b>BU4001</b> TORNILLO ESTABILIZADOR DELANTERO	Peso : 0,205 kg / 0.452 lb Longitud : 148 mm / 5.83 inch	14083559, 22500910 2500910, 25621457 3632980, 3633791 386154, 3872452 3879218, 3879829

**MILAN**
**2006 - 2012**

Imagen	Clave del Producto y Descripción	Detalles	OEM
	<b>FO11069</b> BUJES FRONTAL INFERIOR	Chasis (Delantero / Trasero) : Delantero Posicion : Peso : 0,255 kg / 0.562 lb	7E5Z3078R-P, AE5Z3078A-P BE5Z3078A-P, Part Of 7E5Z3078R Part Of AE5Z3078A, part of BE5Z3078A
	<b>MZ11029</b> BUJES	Posicion : Izquierda Y Derecha Peso : 0,15 kg / 0.331 lb	G26A28C10*, GJ6A28C10A* GP9A28C10*

**MONARCH**
**1975 - 1980**

Imagen	Clave del Producto y Descripción	Detalles	OEM
	<b>BU4001</b> TORNILLO ESTABILIZADOR DELANTERO	Peso : 0,205 kg / 0.452 lb Longitud : 148 mm / 5.83 inch	14083559, 22500910 2500910, 25621457 3632980, 3633791 386154, 3872452 3879218, 3879829

**MONTEGO**
**III**
**2005 - 2007**

Imagen	Clave del Producto y Descripción	Detalles	OEM
	<b>FO2076</b> TERMINAL EXTERIOR FRONTAL EXTERIOR	Peso : 0,536 kg / 1.182 lb	5F9Z3A130AA, 8A5Z3A130A 9G1Z3A130A

**MONTEREY**
**V**
**1961 - 1964**

Imagen	Clave del Producto y Descripción	Detalles	OEM
	<b>BU4001</b> TORNILLO ESTABILIZADOR DELANTERO	Peso : 0,205 kg / 0.452 lb Longitud : 148 mm / 5.83 inch	14083559, 22500910 2500910, 25621457 3632980, 3633791 386154, 3872452 3879218, 3879829

**MOUNTAINEER**
**1997 - 2001**









Imagen	Clave del Producto y Descripción	Detalles	OEM
	<b>FO1048</b> RÓTULA INFERIOR	Peso : 0,598 kg / 1.318 lb Diámetro de Cuerda del Perno : M16X1,5	2L3Z3050AA, 7L5Z3050A BL5Z3050A, F57Z3050BB MCF2233, YL2Z3050AA ZZP034550C
	<b>FO2074</b> TERMINAL EXTERIOR FRONTAL EXTERIOR	Peso : 0,647 kg / 1.426 lb Longitud : 121,5 mm / 4.78 inch	F5TZ3A131A
	<b>FO6125</b> HORQUILLAS ÖN ÜST YOLCU TARAFI	Peso : 2,830 kg / 6.239 lb Tipo de Material : Acero Forjado	1F2034211B, 1FAA34211 205Z302AA, 3L5Z3084AA 6L5Z3084AA, 8L5Z3084R F77C3082CA, F7TZ3082R
	<b>FO6128</b> HORQUILLAS FRONTAL DERECHO INFERIOR	Peso : 8,082 kg / 17.818 lb Tipo de Material : Chapa Metálica	1F2034310A, 1F7034310 1FAA34310, 2L2Z3078BA 6L5Z3078BA, 7L5Z3078A F77A3078FA, F77Z3078FA YL2Z3078AA
	<b>FO6129</b> HORQUILLAS FRONTAL INFERIOR IZQUIERDO	Peso : 8,082 kg / 17.818 lb Tipo de Material : Chapa Metálica	1F2034320A, 1F7034320 1FAA34320, 2L2Z3079BA 6L5Z3078BA, 7L5Z3079A F77A3079FA, F77Z3079FA YL2Z3079AA

**MOUNTAINEER**
**2002 - 2005**

Imagen	Clave del Producto y Descripción	Detalles	OEM
	<b>FO1047</b> RÓTULA FRONTAL SUPERIOR	Peso : 0,42 kg / 0.926 lb	6L2Z3084AA, 6L2Z-3084-AA 6L2Z3085AA, 6L2Z-3085-AA
	<b>FO1048</b> RÓTULA INFERIOR	Peso : 0,598 kg / 1.318 lb Diámetro de Cuerda del Perno : M16X1,5	2L3Z3050AA, 7L5Z3050A BL5Z3050A, F57Z3050BB MCF2233, YL2Z3050AA ZZP034550C
	<b>FO1051</b> RÓTULA TRASERO SUPERIOR	Peso : 0,436 kg / 0.961 lb	1L2Z5500AC, 1L2Z5500AD

\* Nombres de los vehículos, marcas, modelos, símbolos y logos, número OE y otros números de terceros en el sitio web y catálogo solo son con fines de referencia.

**MOUNTAINEER**
**2002 - 2005**

Imagen	Clave del Producto y Descripción	Detalles	OEM
	<b>FO2071</b> TERMINAL EXTERIOR DELANTERO	Peso : 0,706 kg / 1.556 lb Longitud : 123,5 mm / 4.86 inch	6L2Z3A130AA, AL2Z3A130A
	<b>FO3048</b> TERMINAL INTERIOR DELANTERO	Peso : 1,005 kg / 2.216 lb	1L2Z3280CA
	<b>FO3049</b> TERMINAL INTERIOR DELANTERO	Peso : 0,645 kg / 1.422 lb Longitud : 281,5 mm / 11.08 inch Diámetro de Cuerda del Perno : M14X1,5	6L2Z3280A, 7L2Z3280A
	<b>CV4053</b> TORNILLO ESTABILIZADOR DELANTERO	Peso : 0,300 kg / 0.661 lb Longitud : 240 mm / 9.45 inch	15835052, 6L2Z5K484BA
	<b>FO6113</b> HORQUILLAS FRONTAL SUPERIOR DERECHO	Peso : 2,634 kg / 5.807 lb Tipo de Material : Chapa Metálica	6L2Z3085AA
	<b>FO6114</b> HORQUILLAS FRONTAL SUPERIOR IZQUIERDO	Peso : 2,634 kg / 5.807 lb Tipo de Material : Chapa Metálica	6L2Z3084AA
	<b>FO6126</b> HORQUILLAS FRONTAL DERECHO INFERIOR	Peso : 9,734 kg / 21.460 lb Tipo de Material : Chapa Metálica	2L2Z3078AA
	<b>FO6127</b> HORQUILLAS FRONTAL INFERIOR IZQUIERDO	Peso : 9,734 kg / 21.460 lb Tipo de Material : Chapa Metálica	2L2Z3079AA

**MOUNTAINEER**
**2006 - 2010**

Imagen	Clave del Producto y Descripción	Detalles	OEM
	<b>FO1049</b> RÓTULA FRONTAL INFERIOR	Peso : 0,596 kg / 1.314 lb	6L5Z3050AA, 7L2Z3050A 7L5Z3050A, F87Z3050BA

**SABLE**
**2008 - 2009**

Imagen	Clave del Producto y Descripción	Detalles	OEM
	<b>FO2076</b> TERMINAL EXTERIOR FRONTAL EXTERIOR	Peso : 0,536 kg / 1.182 lb	5F9Z3A130AA, 8A5Z3A130A 9G1Z3A130A

**TOPAZ**
**1984 - 1987**

Imagen	Clave del Producto y Descripción	Detalles	OEM
	<b>FO11073</b> BUJES FRONTAL INFERIOR	Chasis (Delantero / Trasero) : Delantero Posicion : Peso : 0.1 kg / 0.220 lb	E43Z3069B, E6FZ3069A F23Z3069A

**TOPAZ**
**1988 - 1994**

Imagen	Clave del Producto y Descripción	Detalles	OEM
	<b>FO11073</b> BUJES FRONTAL INFERIOR	Chasis (Delantero / Trasero) : Delantero Posicion : Peso : 0.1 kg / 0.220 lb	E43Z3069B, E6FZ3069A F23Z3069A

**TRACER**
**II**
**1991 - 1996**

Imagen	Clave del Producto y Descripción	Detalles	OEM
	<b>JP4016</b> TORNILLO ESTABILIZADOR DELANTERO	Peso : 0,195 kg / 0.430 lb Longitud : 148,5 mm / 5.85 inch	4656351AA, 4762137 5151803AA, F1CZ5A486AA F5CZ5A486AB

**TRACER**
**III**
**1997 - 1999**

Imagen	Clave del Producto y Descripción	Detalles	OEM
	<b>JP4016</b> TORNILLO ESTABILIZADOR DELANTERO	Peso : 0,195 kg / 0.430 lb Longitud : 148,5 mm / 5.85 inch	4656351AA, 4762137 5151803AA, F1CZ5A486AA F5CZ5A486AB

**VILLAGER**
**1961 - 1964**

Imagen	Clave del Producto y Descripción	Detalles	OEM
	<b>BU4001</b> TORNILLO ESTABILIZADOR DELANTERO	Peso : 0,205 kg / 0.452 lb Longitud : 148 mm / 5.83 inch	14083559, 22500910 2500910, 25621457 3632980, 3633791 386154, 3872452 3879218, 3879829

\* Nombres de los vehículos, marcas, modelos, símbolos y logos, número OE y otros números de terceros en el sitio web y catálogo solo son con fines de referencia.

**RIW<sup>®</sup>**

**MINI**



**COOPER F55, F56 2014 -**

Imagen	Clave del Producto y Descripción	Detalles	OEM
	<b>BW2033MC3005</b> TERMINALES COMPLETAS FRONTAL DERECHO	Peso : 1,9 kg / 4.189 lb Terminal Exterior : BW2033 Terminal Interior : MC3005	32106854736
	<b>BW2034MC3005</b> TERMINALES COMPLETAS FRONTAL IZQUIERDO	Peso : 1,9 kg / 4.189 lb Terminal Exterior : BW2034 Terminal Interior : MC3005	32106854733
	<b>MC6005K</b> HORQUILLAS FRONTAL INFERIOR IZQUIERDO	Peso : 6,050 kg / 13.338 lb Tipo de Material : Chapa Metálica	31122785112, 31126850398 31126879842
	<b>MC6006K</b> HORQUILLAS FRONTAL DERECHO INFERIOR	Peso : 6,050 kg / 13.338 lb Tipo de Material : Chapa Metálica	31122785111, 31126850397 31126879841
	<b>BW11069</b> BUJES TRASERA	Chasis (Delantero / Trasero) : Trasera Posicion : Izquierda Y Derecha Peso : 0.369 kg / 0.814 lb	33326851563*, 33326851563-P 33326870773*, 33326870773-P Part of 33326851563, Part of 33326870773
	<b>MC11006</b> BUJES FRONTAL INFERIOR	Chasis (Delantero / Trasero) : Delantero Posicion : Peso : 0.244 kg / 0.538 lb	31126850397, 31126850398 PART OF 31126850397, PART OF 31126850398

**COOPER CLUBMAN R55, R56 2006 - 2010**

Imagen	Clave del Producto y Descripción	Detalles	OEM
	<b>MC6003K</b> HORQUILLAS FRONTAL DERECHO INFERIOR	Peso : 5,580 kg / 12.302 lb Tipo de Material : Chapa Metálica	31126772302*, 31126772302
	<b>MC6004K</b> HORQUILLAS FRONTAL INFERIOR IZQUIERDO	Peso : 5,580 kg / 12.302 lb Tipo de Material : Chapa Metálica	31126772301*, 31126772302
	<b>MC6005K</b> HORQUILLAS FRONTAL INFERIOR IZQUIERDO	Peso : 6,050 kg / 13.338 lb Tipo de Material : Chapa Metálica	31122785112, 31126850398 31126879842
	<b>MC6006K</b> HORQUILLAS FRONTAL DERECHO INFERIOR	Peso : 6,050 kg / 13.338 lb Tipo de Material : Chapa Metálica	31122785111, 31126850397 31126879841

\* Nombres de los vehículos, marcas, modelos, símbolos y logos, número OE y otros números de terceros en el sitio web y catálogo solo son con fines de referencia.

**COOPER CLUBMAN****R55, R56****2006 - 2010**

Imagen	Clave del Producto y Descripción	Detalles	OEM
	<b>MC11006</b> BUJES FRONTAL INFERIOR	Chasis (Delantero / Trasero) : Delantero Posicion : Peso : 0.244 kg / 0.538 lb	31126850397, 31126850398 PART OF 31126850397, PART OF 31126850398





**RIW®**

**MITSUBISHI**

**ASX GA, W 2010 - 2013**

Imagen	Clave del Producto y Descripción	Detalles	OEM
	<b>MI9009</b> HORQUILLAS INFERIOR TRASERO	Peso : 2.32 kg / 5.115 lb Tipo de Material : Chapa Metálica	1609911080, 4113A125 4113A135, 4113A136
	<b>MI9010</b> HORQUILLAS ARKA ALT ÖNDEN	Peso : 2.32 kg / 5.115 lb Tipo de Material : Chapa Metálica	1609913480, 1612754780 4117A039, 4117A050
	<b>CI11019</b> BUJES INFERIOR TRASERO	Chasis (Delantero / Trasero) : Trasera Posicion : Peso : 0.515 kg / 1.135 lb	1611856180, 4120A125 4120A181, 5131.H5 5272714AA

**CARISMA 1995 - 2000**

Imagen	Clave del Producto y Descripción	Detalles	OEM
	<b>MI6015</b> HORQUILLAS FRONTAL DERECHO INFERIOR	Peso : 3,711 kg / 8.181 lb Tipo de Material : Chapa Metálica	MR179480, MR915770
	<b>MI6016</b> HORQUILLAS FRONTAL INFERIOR IZQUIERDO	Peso : 3,695 kg / 8.146 lb Tipo de Material : Chapa Metálica	MR179479, MR715769
	<b>MI9011</b> HORQUILLAS TRASERO INFERIOR DERECHO	Peso : 0,598 kg / 1.318 lb Tipo de Material : Chapa Metálica	MB809223, MB910842 MR491348
	<b>MI9012</b> HORQUILLAS TRASERO INFERIOR IZQUIERDO	Peso : 0,598 kg / 1.318 lb Tipo de Material : Chapa Metálica	MB809222, MB910841 MR491347

**CARISMA 2000 - 2006**

Imagen	Clave del Producto y Descripción	Detalles	OEM
	<b>MI9011</b> HORQUILLAS TRASERO INFERIOR DERECHO	Peso : 0,598 kg / 1.318 lb Tipo de Material : Chapa Metálica	MB809223, MB910842 MR491348
	<b>MI9012</b> HORQUILLAS TRASERO INFERIOR IZQUIERDO	Peso : 0,598 kg / 1.318 lb Tipo de Material : Chapa Metálica	MB809222, MB910841 MR491347

\* Nombres de los vehículos, marcas, modelos, símbolos y logos, número OE y otros números de terceros en el sitio web y catálogo solo son con fines de referencia.

**COLT I, II 1978 - 1988**

Imagen	Clave del Producto y Descripción	Detalles	OEM
	<b>MI12005K</b> SOPORTE DELANTERO	Chasis (Delantero / Trasero) : Delantero Posicion : Izquierda Y Derecha Peso : 0.06 kg / 0.132 lb Tipo de Material : Rubber	MB844456*

**COLT III 1988 - 1992**

Imagen	Clave del Producto y Descripción	Detalles	OEM
	<b>MI11011</b> BUJES IZQUIERDO	Posicion : Izquierdo Otro Lado del Artículo : MI11010 Peso : 0.23 kg / 0.507 lb	
	<b>MI12005K</b> SOPORTE DELANTERO	Chasis (Delantero / Trasero) : Delantero Posicion : Izquierda Y Derecha Peso : 0.06 kg / 0.132 lb Tipo de Material : Rubber	MB844456*

**COLT IV 1992 - 1996**

Imagen	Clave del Producto y Descripción	Detalles	OEM
	<b>MI12005K</b> SOPORTE DELANTERO	Chasis (Delantero / Trasero) : Delantero Posicion : Izquierda Y Derecha Peso : 0.06 kg / 0.132 lb Tipo de Material : Rubber	MB844456*

**COLT V 1995 - 2004**

Imagen	Clave del Producto y Descripción	Detalles	OEM
	<b>MI9011</b> HORQUILLAS TRASERO INFERIOR DERECHO	Peso : 0,598 kg / 1.318 lb Tipo de Material : Chapa Metálica	MB809223, MB910842 MR491348
	<b>MI9012</b> HORQUILLAS TRASERO INFERIOR IZQUIERDO	Peso : 0,598 kg / 1.318 lb Tipo de Material : Chapa Metálica	MB809222, MB910841 MR491347
	<b>MI12005K</b> SOPORTE DELANTERO	Chasis (Delantero / Trasero) : Delantero Posicion : Izquierda Y Derecha Peso : 0.06 kg / 0.132 lb Tipo de Material : Rubber	MB844456*
	<b>NS14009</b> CUBRE POLVO DE JUNTA HOMOCINETICA FRONTAL INTERIOR	Peso : 0.11 kg / 0.243 lb	3815A013, C9741-JD02B C9741-JD0JB

\* Nombres de los vehículos, marcas, modelos, símbolos y logos, número OE y otros números de terceros en el sitio web y catálogo solo son con fines de referencia.

**COLT V 1995 - 2004**

Imagen	Clave del Producto y Descripción	Detalles	OEM
	<b>NS14010</b> CUBRE POLVO DE JUNTA HOMOCINETICA FRONTAL EXTERIOR	Peso : 0.31 kg / 0.683 lb	C9241-JD02B

**COLT VI 2004 - 2012**

Imagen	Clave del Producto y Descripción	Detalles	OEM
	<b>NS14009</b> CUBRE POLVO DE JUNTA HOMOCINETICA FRONTAL INTERIOR	Peso : 0.11 kg / 0.243 lb	3815A013, C9741-JD02B C9741-JD0JB
	<b>NS14010</b> CUBRE POLVO DE JUNTA HOMOCINETICA FRONTAL EXTERIOR	Peso : 0.31 kg / 0.683 lb	C9241-JD02B

**ECLIPSE 4G 2005 - 2012**

Imagen	Clave del Producto y Descripción	Detalles	OEM
	<b>MI4019</b> TORNILLO ESTABILIZADOR TRASERA	Peso : 0,320 kg / 0.705 lb Longitud : 287,5 mm / 11.32 inch	MR589437

**ECLIPSE D30 1996 - 2000**

Imagen	Clave del Producto y Descripción	Detalles	OEM
	<b>MI5001</b> HORQUILLAS ÖN ALT ÖNDEN	Peso : 2,350 kg / 5.181 lb Tipo de Material : Acero Forjado	MB912509, MR296295 MR325577
	<b>MI5002</b> HORQUILLAS ÖN ALT ARKADAN	Peso : 3,850 kg / 8.488 lb Tipo de Material : Acero Forjado	MB912512, MR162582 MR162584, MR296288 MR296320
	<b>MI5003</b> HORQUILLAS ÖN ALT ARKADAN	Peso : 3,850 kg / 8.488 lb Tipo de Material : Acero Forjado	MB912511, MR162581 MR162583, MR296287 MR296319

**ENDEAVOR**
**2004 - 2011**

Imagen	Clave del Producto y Descripción	Detalles	OEM
	<b>MI4017</b> TORNILLO ESTABILIZADOR TRASERA	Peso : 0,282 kg / 0.622 lb Longitud : 138 mm / 5.43 inch	MR589337

**GALANT**
**E30**
**1988 - 1992**

Imagen	Clave del Producto y Descripción	Detalles	OEM
	<b>CY4014</b> TORNILLO ESTABILIZADOR DELANTERO	Peso : 0,186 kg / 0.410 lb Longitud : 135 mm / 5.31 inch	4695831AB, 5482524010

**GALANT**
**E50**
**1993 - 1996**

Imagen	Clave del Producto y Descripción	Detalles	OEM
	<b>MI5001</b> HORQUILLAS ÖN ALT ÖNDEN	Peso : 2,350 kg / 5.181 lb Tipo de Material : Acero Forjado	MB912509, MR296295 MR325577
	<b>MI5002</b> HORQUILLAS ÖN ALT ARKADAN	Peso : 3,850 kg / 8.488 lb Tipo de Material : Acero Forjado	MB912512, MR162582 MR162584, MR296288 MR296320
	<b>MI5003</b> HORQUILLAS ÖN ALT ARKADAN	Peso : 3,850 kg / 8.488 lb Tipo de Material : Acero Forjado	MB912511, MR162581 MR162583, MR296287 MR296319

**GALANT**
**IX**
**2004 - 2012**

Imagen	Clave del Producto y Descripción	Detalles	OEM
	<b>MI4019</b> TORNILLO ESTABILIZADOR TRASERA	Peso : 0,320 kg / 0.705 lb Longitud : 287,5 mm / 11.32 inch	MR589437

**GRANDIS**
**NA**
**2004 - 2011**







Imagen	Clave del Producto y Descripción	Detalles	OEM
	<b>MI3023</b> TERMINAL INTERIOR DELANTERO	Peso : 0,632 kg / 1.393 lb Longitud : 336 mm / 13.23 inch Tamaño de la Rosca : M16X1,5 Diámetro de Cuerda del Perno : M14X1,5	4422A055, 4422A077 MN103259

\* Nombres de los vehículos, marcas, modelos, símbolos y logos, número OE y otros números de terceros en el sitio web y catálogo solo son con fines de referencia.

**GRANDIS NA 2004 - 2011**

Imagen	Clave del Producto y Descripción	Detalles	OEM
	<b>MI4035</b> TORNILLO ESTABILIZADOR FRONTAL DERECHO	Peso : 0,410 kg / 0.904 lb Tipo de Material : Metal Longitud : 273 mm / 10.75 inch	MR594340
	<b>MI4036</b> TORNILLO ESTABILIZADOR FRONTAL IZQUIERDO	Peso : 0,410 kg / 0.904 lb Tipo de Material : Metal Longitud : 273 mm / 10.75 inch	MR594339

**L200 K\_T 1996 - 2005**

Imagen	Clave del Producto y Descripción	Detalles	OEM
	<b>MI11013</b> BUJES FRONTAL SUPERIOR	Chasis (Delantero / Trasero) : Delantero Posicion : Superior Peso : 0.1 kg / 0.220 lb Nota : (DIŞI LASTİK)	MB430462
	<b>MI11016</b> BUJES FRONTAL INFERIOR	Chasis (Delantero / Trasero) : Delantero Posicion : Inferior Peso : 0.355 kg / 0.783 lb Nota : ŞAPKALI	MR132039, MR418959
	<b>MI12013</b> SOPORTE DELANTERO	Chasis (Delantero / Trasero) : Delantero Posicion : Izquierda Y Derecha Peso : 0.05 kg / 0.110 lb Tipo de Material : Rubber	MB109529
	<b>MI12013K</b> SOPORTE DELANTERO	Chasis (Delantero / Trasero) : Delantero Posicion : Izquierda Y Derecha Peso : 0.1 kg / 0.220 lb Tipo de Material : Rubber	MB109529
	<b>MI12012</b> SOPORTE TRASERO SUPERIOR	Chasis (Delantero / Trasero) : Trasera Posicion : Peso : 0.386 kg / 0.851 lb Tipo de Material : Rubber	MB111071, MB584531
	<b>MI12001K</b> SOPORTE DELANTERO	Chasis (Delantero / Trasero) : Delantero Posicion : Izquierda Y Derecha Peso : 0.1 kg / 0.220 lb Tipo de Material : Rubber	MR150767*

**L200 K\_T, KD\_T 1986 - 1996**

Imagen	Clave del Producto y Descripción	Detalles	OEM
	<b>MI11012</b> BUJES FRONTAL SUPERIOR	Chasis (Delantero / Trasero) : Delantero Posicion : Peso : 0.12 kg / 0.265 lb	

\* Nombres de los vehículos, marcas, modelos, símbolos y logos, número OE y otros números de terceros en el sitio web y catálogo solo son con fines de referencia.



**L200 K\_T, KD\_T 1986 - 1996**

Imagen	Clave del Producto y Descripción	Detalles	OEM
	<b>MI12013</b> SOPORTE DELANTERO	Chasis (Delantero / Trasero) : Delantero Posicion : Izquierda Y Derecha Peso : 0.05 kg / 0.110 lb Tipo de Material : Rubber	MB109529
	<b>MI12013K</b> SOPORTE DELANTERO	Chasis (Delantero / Trasero) : Delantero Posicion : Izquierda Y Derecha Peso : 0.1 kg / 0.220 lb Tipo de Material : Rubber	MB109529
	<b>MI12012</b> SOPORTE TRASERO SUPERIOR	Chasis (Delantero / Trasero) : Trasera Posicion : Peso : 0.386 kg / 0.851 lb Tipo de Material : Rubber	MB111071, MB584531
	<b>MI12014</b> SOPORTE DELANTERO	Chasis (Delantero / Trasero) : Delantero Posicion : Izquierda Y Derecha Tipo de Material : Rubber	MB176371, MB176372
	<b>MI12014K</b> SOPORTE DELANTERO	Chasis (Delantero / Trasero) : Delantero Posicion : Izquierda Y Derecha Tipo de Material : Rubber	MB176371, MB176372

**L200 KB\_T, KA\_T 2005 - 2015**

Imagen	Clave del Producto y Descripción	Detalles	OEM
	<b>MI6042</b> HORQUILLAS FRONTAL SUPERIOR DERECHO	Peso : 3,302 kg / 7.280 lb Tipo de Material : Chapa Metálica	4010A014, 4010A104 4010A118, MR992262
	<b>MI6042J</b> HORQUILLAS FRONTAL SUPERIOR DERECHO	Peso : 2,742 kg / 6.045 lb Tipo de Material : Chapa Metálica	4010A104, 4010A118 MR992262
	<b>MI6043</b> HORQUILLAS FRONTAL SUPERIOR IZQUIERDO	Peso : 3,302 kg / 7.280 lb Tipo de Material : Chapa Metálica	4010A013, 4010A103 4010A117, MR992261
	<b>MI6043J</b> HORQUILLAS FRONTAL SUPERIOR IZQUIERDO	Peso : 2,742 kg / 6.045 lb Tipo de Material : Chapa Metálica	4010A103, 4010A117 MR992261
	<b>MI6044</b> HORQUILLAS FRONTAL DERECHO INFERIOR	Peso : 8,600 kg / 18.960 lb Tipo de Material : Chapa Metálica	4013A088, 4013A330 4013A364

\* Nombres de los vehículos, marcas, modelos, símbolos y logos, número OE y otros números de terceros en el sitio web y catálogo solo son con fines de referencia.

**L200**
**KB\_T, KA\_T**
**2005 - 2015**

Imagen	Clave del Producto y Descripción	Detalles	OEM
	<b>MI6044J</b> HORQUILLAS FRONTAL DERECHO INFERIOR	Peso : 7,256 kg / 15.997 lb Tipo de Material : Chapa Metálica	4013A088, 4013A330 4013A364
	<b>MI6045</b> HORQUILLAS FRONTAL INFERIOR IZQUIERDO	Peso : 8,600 kg / 18.960 lb Tipo de Material : Chapa Metálica	4013A087, 4013A329 4013A363
	<b>MI6045J</b> HORQUILLAS FRONTAL INFERIOR IZQUIERDO	Peso : 7,256 kg / 15.997 lb Tipo de Material : Chapa Metálica	4013A087, 4013A329 4013A363
	<b>MI6046</b> HORQUILLAS FRONTAL DERECHO INFERIOR	Peso : 4,690 kg / 10.340 lb Tipo de Material : Chapa Metálica	4013A092, 4013A382
	<b>MI6046J</b> HORQUILLAS FRONTAL DERECHO INFERIOR	Peso : 3,246 kg / 7.156 lb Tipo de Material : Chapa Metálica	4013A092, 4013A382
	<b>MI6047</b> HORQUILLAS FRONTAL INFERIOR IZQUIERDO	Peso : 4,690 kg / 10.340 lb Tipo de Material : Chapa Metálica	4013A091, 4013A381
	<b>MI6047J</b> HORQUILLAS FRONTAL INFERIOR IZQUIERDO	Peso : 3,246 kg / 7.156 lb Tipo de Material : Chapa Metálica	4013A091, 4013A381
	<b>MI11014</b> BUJES FRONTAL SUPERIOR	Chasis (Delantero / Trasero) : Delantero Posicion : Peso : 0.285 kg / 0.628 lb	4010A013
	<b>MI11015</b> BUJES FRONTAL INFERIOR	Chasis (Delantero / Trasero) : Delantero Posicion : Peso : 0.374 kg / 0.825 lb	MR992256
	<b>MI12011</b> GOMA DE BARRA ESTABILIZADORA DELANTERO	Chasis (Delantero / Trasero) : Delantero Posicion : Izquierda Y Derecha Peso : 0.09 kg / 0.198 lb Tipo de Material : Rubber Nota : VÍRAJ LASTIĞI (ÖN)	MR992317
	<b>MI12011K</b> GOMA DE BARRA ESTABILIZADORA DELANTERO	Chasis (Delantero / Trasero) : Delantero Posicion : Izquierda Y Derecha Peso : 0.18 kg / 0.397 lb Tipo de Material : Rubber Nota : VÍRAJ LASTIĞI ÖN İKİLİ	MR992317

\* Nombres de los vehículos, marcas, modelos, símbolos y logos, número OE y otros números de terceros en el sitio web y catálogo solo son con fines de referencia.

**L300 II 1982 - 1986**

Imagen	Clave del Producto y Descripción	Detalles	OEM
	<b>MI12012</b> SOPORTE TRASERO SUPERIOR	Chasis (Delantero / Trasero) : Trasera Posicion : Peso : 0.386 kg / 0.851 lb Tipo de Material : Rubber	MB111071, MB584531

**L300 III 1986 - 2006**

Imagen	Clave del Producto y Descripción	Detalles	OEM
	<b>MI12012</b> SOPORTE TRASERO SUPERIOR	Chasis (Delantero / Trasero) : Trasera Posicion : Peso : 0.386 kg / 0.851 lb Tipo de Material : Rubber	MB111071, MB584531



**L400 1995 - 2005**

Imagen	Clave del Producto y Descripción	Detalles	OEM
	<b>MI12012</b> SOPORTE TRASERO SUPERIOR	Chasis (Delantero / Trasero) : Trasera Posicion : Peso : 0.386 kg / 0.851 lb Tipo de Material : Rubber	MB111071, MB584531

**LANCER III 1982 - 1987**

Imagen	Clave del Producto y Descripción	Detalles	OEM
	<b>MI12005K</b> SOPORTE DELANTERO	Chasis (Delantero / Trasero) : Delantero Posicion : Izquierda Y Derecha Peso : 0.06 kg / 0.132 lb Tipo de Material : Rubber	MB844456*

**LANCER IV 1987 - 1992**

Imagen	Clave del Producto y Descripción	Detalles	OEM
	<b>HY11020</b> BUJES CENTRAL	Posicion :	
	<b>MI12005K</b> SOPORTE DELANTERO	Chasis (Delantero / Trasero) : Delantero Posicion : Izquierda Y Derecha Peso : 0.06 kg / 0.132 lb Tipo de Material : Rubber	MB844456*

**LANCER V 1992 - 1996**

Imagen	Clave del Producto y Descripción	Detalles	OEM
	<b>MI11011</b> BUJES IZQUIERDO	Posicion : Izquierdo Otro Lado del Artículo : MI11010 Peso : 0.23 kg / 0.507 lb	
	<b>MI12005K</b> SOPORTE DELANTERO	Chasis (Delantero / Trasero) : Delantero Posicion : Izquierda Y Derecha Peso : 0.06 kg / 0.132 lb Tipo de Material : Rubber	MB844456*

**LANCER VI 1996 - 2003**

Imagen	Clave del Producto y Descripción	Detalles	OEM
	<b>MI12005K</b> SOPORTE DELANTERO	Chasis (Delantero / Trasero) : Delantero Posicion : Izquierda Y Derecha Peso : 0.06 kg / 0.132 lb Tipo de Material : Rubber	MB844456*

**LANCER VII CSW, CSA 2003 - 2008**

Imagen	Clave del Producto y Descripción	Detalles	OEM
	<b>MI4008K</b> TORNILLO ESTABILIZADOR TRASERA	Peso : 0,183 kg / 0.403 lb Longitud : 116 mm / 4.57 inch Nota : WITH MOUNTING	4056A037*

**LANCER VIII CY2A, CZ4A 2008 - 2017**

Imagen	Clave del Producto y Descripción	Detalles	OEM
	<b>MI9009</b> HORQUILLAS INFERIOR TRASERO	Peso : 2.32 kg / 5.115 lb Tipo de Material : Chapa Metálica	1609911080, 4113A125 4113A135, 4113A136
	<b>MI9010</b> HORQUILLAS ARKA ALT ÖNDEN	Peso : 2.32 kg / 5.115 lb Tipo de Material : Chapa Metálica	1609913480, 1612754780 4117A039, 4117A050
	<b>CI11019</b> BUJES INFERIOR TRASERO	Chasis (Delantero / Trasero) : Trasera Posicion : Peso : 0.515 kg / 1.135 lb	1611856180, 4120A125 4120A181, 5131.H5 5272714AA

**MIGHTY MAX**
**1983 - 1996**

Imagen	Clave del Producto y Descripción	Detalles	OEM
	<b>MI12013</b> SOPORTE DELANTERO	Chasis (Delantero / Trasero) : Delantero Posicion : Izquierda Y Derecha Peso : 0.05 kg / 0.110 lb Tipo de Material : Rubber	MB109529
	<b>MI12013K</b> SOPORTE DELANTERO	Chasis (Delantero / Trasero) : Delantero Posicion : Izquierda Y Derecha Peso : 0.1 kg / 0.220 lb Tipo de Material : Rubber	MB109529

**MIRAGE**
**1987 - 1991**

Imagen	Clave del Producto y Descripción	Detalles	OEM
	<b>CY4014</b> TORNILLO ESTABILIZADOR DELANTERO	Peso : 0,186 kg / 0.410 lb Longitud : 135 mm / 5.31 inch	4695831AB, 5482524010
	<b>MI11011</b> BUJES IZQUIERDO	Posicion : Izquierdo Otro Lado del Artículo : MI11010 Peso : 0.23 kg / 0.507 lb	
	<b>MI12005K</b> SOPORTE DELANTERO	Chasis (Delantero / Trasero) : Delantero Posicion : Izquierda Y Derecha Peso : 0.06 kg / 0.132 lb Tipo de Material : Rubber	MB844456*

**MIRAGE**
**1995 - 2003**

Imagen	Clave del Producto y Descripción	Detalles	OEM
	<b>CY4014</b> TORNILLO ESTABILIZADOR DELANTERO	Peso : 0,186 kg / 0.410 lb Longitud : 135 mm / 5.31 inch	4695831AB, 5482524010
	<b>MI9011</b> HORQUILLAS TRASERO INFERIOR DERECHO	Peso : 0,598 kg / 1.318 lb Tipo de Material : Chapa Metálica	MB809223, MB910842 MR491348
	<b>MI9012</b> HORQUILLAS TRASERO INFERIOR IZQUIERDO	Peso : 0,598 kg / 1.318 lb Tipo de Material : Chapa Metálica	MB809222, MB910841 MR491347

**MONTERO III 2001 - 2007**

Imagen	Clave del Producto y Descripción	Detalles	OEM
	<b>MI6036J</b> HORQUILLAS FRONTAL DERECHO INFERIOR	Peso : 7,556 kg / 16.658 lb Tipo de Material : Chapa Metálica	4013A214, MR496796
	<b>MI6037J</b> HORQUILLAS FRONTAL INFERIOR IZQUIERDO	Peso : 7,556 kg / 16.658 lb Tipo de Material : Chapa Metálica	4013A213, MR496795

**MONTERO IV 2008 - 2017**

Imagen	Clave del Producto y Descripción	Detalles	OEM
	<b>MI11014</b> BUJES FRONTAL SUPERIOR	Chasis (Delantero / Trasero) : Delantero Posicion : Peso : 0.285 kg / 0.628 lb	4010A013
	<b>MI11015</b> BUJES FRONTAL INFERIOR	Chasis (Delantero / Trasero) : Delantero Posicion : Peso : 0.374 kg / 0.825 lb	MR992256
	<b>MI12011</b> GOMA DE BARRA ESTABILIZADORA DELANTERO	Chasis (Delantero / Trasero) : Delantero Posicion : Izquierda Y Derecha Peso : 0.09 kg / 0.198 lb Tipo de Material : Rubber Nota : VÍRAJ LASTIĞI (ÖN)	MR992317
	<b>MI12011K</b> GOMA DE BARRA ESTABILIZADORA DELANTERO	Chasis (Delantero / Trasero) : Delantero Posicion : Izquierda Y Derecha Peso : 0.18 kg / 0.397 lb Tipo de Material : Rubber Nota : VÍRAJ LASTIĞI ÖN İKİLİ	MR992317

**OUTLANDER II 2.0 - 2.2 DI-D, 2.4 MIVEC 2006 - 2012**

Imagen	Clave del Producto y Descripción	Detalles	OEM
	<b>CI11019</b> BUJES INFERIOR TRASERO	Chasis (Delantero / Trasero) : Trasera Posicion : Peso : 0.515 kg / 1.135 lb	1611856180, 4120A125 4120A181, 5131.H5 5272714AA

**OUTLANDER III CW0 2013 - 2015**

Imagen	Clave del Producto y Descripción	Detalles	OEM
	<b>MI9009</b> HORQUILLAS INFERIOR TRASERO	Peso : 2.32 kg / 5.115 lb Tipo de Material : Chapa Metálica	1609911080, 4113A125 4113A135, 4113A136

\* Nombres de los vehículos, marcas, modelos, símbolos y logos, número OE y otros números de terceros en el sitio web y catálogo solo son con fines de referencia.

**OUTLANDER**
**III CW0**
**2013 - 2015**

Imagen	Clave del Producto y Descripción	Detalles	OEM
	<b>MI9010</b> HORQUILLAS ARKA ALT ÖNDEN	Peso : 2.32 kg / 5.115 lb Tipo de Material : Chapa Metálica	1609913480, 1612754780 4117A039, 4117A050

**PAJERO**
**III**
**2000 - 2007**

Imagen	Clave del Producto y Descripción	Detalles	OEM
	<b>MI6036J</b> HORQUILLAS FRONTAL DERECHO INFERIOR	Peso : 7,556 kg / 16.658 lb Tipo de Material : Chapa Metálica	4013A214, MR496796
	<b>MI6037J</b> HORQUILLAS FRONTAL INFERIOR IZQUIERDO	Peso : 7,556 kg / 16.658 lb Tipo de Material : Chapa Metálica	4013A213, MR496795
	<b>MI12012</b> SOPORTE TRASERO SUPERIOR	Chasis (Delantero / Trasero) : Trasera Posicion : Peso : 0.386 kg / 0.851 lb Tipo de Material : Rubber	MB111071, MB584531
	<b>MI12001K</b> SOPORTE DELANTERO	Chasis (Delantero / Trasero) : Delantero Posicion : Izquierda Y Derecha Peso : 0.1 kg / 0.220 lb Tipo de Material : Rubber	MR150767*

**PAJERO**
**IV**
**2007 -**

Imagen	Clave del Producto y Descripción	Detalles	OEM
	<b>MI6036J</b> HORQUILLAS FRONTAL DERECHO INFERIOR	Peso : 7,556 kg / 16.658 lb Tipo de Material : Chapa Metálica	4013A214, MR496796
	<b>MI6037J</b> HORQUILLAS FRONTAL INFERIOR IZQUIERDO	Peso : 7,556 kg / 16.658 lb Tipo de Material : Chapa Metálica	4013A213, MR496795
	<b>MI11014</b> BUJES FRONTAL SUPERIOR	Chasis (Delantero / Trasero) : Delantero Posicion : Peso : 0.285 kg / 0.628 lb	4010A013
	<b>MI11015</b> BUJES FRONTAL INFERIOR	Chasis (Delantero / Trasero) : Delantero Posicion : Peso : 0.374 kg / 0.825 lb	MR992256

\* Nombres de los vehículos, marcas, modelos, símbolos y logos, número OE y otros números de terceros en el sitio web y catálogo solo son con fines de referencia.



**PAJERO IV 2007 -**

Imagen	Clave del Producto y Descripción	Detalles	OEM
	<b>MI12001K</b> SOPORTE DELANTERO	Chasis (Delantero / Trasero) : Delantero Posicion : Izquierda Y Derecha Peso : 0.1 kg / 0.220 lb Tipo de Material : Rubber	MR150767*
	<b>MI12011</b> GOMA DE BARRA ESTABILIZADORA DELANTERO	Chasis (Delantero / Trasero) : Delantero Posicion : Izquierda Y Derecha Peso : 0.09 kg / 0.198 lb Tipo de Material : Rubber Nota : VÍRAJ LASTIĞI (ÖN)	MR992317
	<b>MI12011K</b> GOMA DE BARRA ESTABILIZADORA DELANTERO	Chasis (Delantero / Trasero) : Delantero Posicion : Izquierda Y Derecha Peso : 0.18 kg / 0.397 lb Tipo de Material : Rubber Nota : VÍRAJ LASTIĞI ÖN İKİLİ	MR992317

**PAJERO PININ 1999 - 2007**

Imagen	Clave del Producto y Descripción	Detalles	OEM
	<b>MI4018</b> TORNILLO ESTABILIZADOR TRASERA	Peso : 0,322 kg / 0.710 lb Longitud : 200 mm / 7.87 inch	MR510319

**PRECIS 1990 - 1995**

Imagen	Clave del Producto y Descripción	Detalles	OEM
	<b>CY4014</b> TORNILLO ESTABILIZADOR DELANTERO	Peso : 0,186 kg / 0.410 lb Longitud : 135 mm / 5.31 inch	4695831AB, 5482524010

**SPACE STAR I 1998 - 2004**

Imagen	Clave del Producto y Descripción	Detalles	OEM
	<b>MI9011</b> HORQUILLAS TRASERO INFERIOR DERECHO	Peso : 0,598 kg / 1.318 lb Tipo de Material : Chapa Metálica	MB809223, MB910842 MR491348
	<b>MI9012</b> HORQUILLAS TRASERO INFERIOR IZQUIERDO	Peso : 0,598 kg / 1.318 lb Tipo de Material : Chapa Metálica	MB809222, MB910841 MR491347
	<b>NS14003</b> CUBRE POLVO DE JUNTA HOMOCINETICA FRONTAL INTERIOR	Peso : 0.26 kg / 0.573 lb	04438-05060*, 04438-05100* 04438-05140*, 05018063AA* 39241-BM525*, 39241-BM526* 39241-BM526, 39241-BM527* 44018-S6D-E01*, 5018063AA*

\* Nombres de los vehículos, marcas, modelos, símbolos y logos, número OE y otros números de terceros en el sitio web y catálogo solo son con fines de referencia.









**SPACE STAR**
**I**
**1998 - 2004**

Imagen	Clave del Producto y Descripción	Detalles	OEM
	<b>NS14004</b> CUBRE POLVO DE JUNTA HOMOCINETICA FRONTAL EXTERIOR	Peso : 0.24 kg / 0.529 lb	04438-05060, 04438-05100 04438-05140, 05018063AA 39241-BM525, 39241-BM526 39241-BM527, 44018-S6D-E01 5018063AA, LR003161

**STARION**
**1983 - 1985**

Imagen	Clave del Producto y Descripción	Detalles	OEM
	<b>BU4001</b> TORNILLO ESTABILIZADOR DELANTERO	Peso : 0,205 kg / 0.452 lb Longitud : 148 mm / 5.83 inch	14083559, 22500910 2500910, 25621457 3632980, 3633791 386154, 3872452 3879218, 3879829

**TRITON**
**KB9T**
**2006 - 2015**

Imagen	Clave del Producto y Descripción	Detalles	OEM
	<b>MI6046</b> HORQUILLAS FRONTAL DERECHO INFERIOR	Peso : 4,690 kg / 10.340 lb Tipo de Material : Chapa Metálica	4013A092, 4013A382
	<b>MI6046J</b> HORQUILLAS FRONTAL DERECHO INFERIOR	Peso : 3,246 kg / 7.156 lb Tipo de Material : Chapa Metálica	4013A092, 4013A382
	<b>MI6047</b> HORQUILLAS FRONTAL INFERIOR IZQUIERDO	Peso : 4,690 kg / 10.340 lb Tipo de Material : Chapa Metálica	4013A091, 4013A381
	<b>MI6047J</b> HORQUILLAS FRONTAL INFERIOR IZQUIERDO	Peso : 3,246 kg / 7.156 lb Tipo de Material : Chapa Metálica	4013A091, 4013A381
	<b>MI11014</b> BUJES FRONTAL SUPERIOR	Chasis (Delantero / Trasero) : Delantero Posicion : Peso : 0.285 kg / 0.628 lb	4010A013
	<b>MI11015</b> BUJES FRONTAL INFERIOR	Chasis (Delantero / Trasero) : Delantero Posicion : Peso : 0.374 kg / 0.825 lb	MR992256
	<b>MI12012</b> SOPORTE TRASERO SUPERIOR	Chasis (Delantero / Trasero) : Trasera Posicion : Peso : 0.386 kg / 0.851 lb Tipo de Material : Rubber	MB111071, MB584531

\* Nombres de los vehículos, marcas, modelos, símbolos y logos, número OE y otros números de terceros en el sitio web y catálogo solo son con fines de referencia.

**TRITON**
**KB9T**
**2006 - 2015**

Imagen	Clave del Producto y Descripción	Detalles	OEM
	<b>MI12011</b> GOMA DE BARRA ESTABILIZADORA DELANTERO	Chasis (Delantero / Trasero) : Delantero Posicion : Izquierda Y Derecha Peso : 0.09 kg / 0.198 lb Tipo de Material : Rubber Nota : VÍRAJ LASTIČÍ (ÖN)	MR992317
	<b>MI12011K</b> GOMA DE BARRA ESTABILIZADORA DELANTERO	Chasis (Delantero / Trasero) : Delantero Posicion : Izquierda Y Derecha Peso : 0.18 kg / 0.397 lb Tipo de Material : Rubber Nota : VÍRAJ LASTIČÍ ÖN İKİLİ	MR992317

**RIW<sup>®</sup>**

**NISSAN**

**200SX**
**1977 - 1979**

Imagen	Clave del Producto y Descripción	Detalles	OEM
	<b>BU4001</b> TORNILLO ESTABILIZADOR DELANTERO	Peso : 0,205 kg / 0.452 lb Longitud : 148 mm / 5.83 inch	14083559, 22500910 2500910, 25621457 3632980, 3633791 386154, 3872452 3879218, 3879829

**200SX**
**S13**
**1988 - 1994**

Imagen	Clave del Producto y Descripción	Detalles	OEM
	<b>NS12008</b> SOPORTE CENTRAL	Posicion : Peso : 0.54 kg / 1.190 lb Nota : ŞAFT ASKI TAKOZU	3752106R25, 37521-06R25 3752141L25, 37521-41L25 3752141L26, 37521-41L26 3752141L27, 37521-41L27 3752141L28, 37521-41L28
	<b>NS12008K</b> SOPORTE CENTRAL	Posicion : Peso : 1.08 kg / 2.381 lb Nota : ŞAFT ASKI TAKOZU ( İKİLİ)	37521-06R25*, 3752106R25 37521-06R25, 37521-41L25* 3752141L25, 37521-41L25 37521-41L26*, 3752141L26 37521-41L26, 37521-41L27*

**350Z**
**Z33**
**2003 - 2009**

Imagen	Clave del Producto y Descripción	Detalles	OEM
	<b>NS2053</b> TERMINAL EXTERIOR DELANTERO	Tamaño de la Rosca : M14X1,5	

**370Z**
**Z34**
**2009 -**

Imagen	Clave del Producto y Descripción	Detalles	OEM
	<b>NS4070</b> TORNILLO ESTABILIZADOR FRONTAL DERECHO	Peso : 0,53 kg / 1.168 lb Tipo de Material : Metal Longitud : 110 mm / 4.33 inch Diámetro de Cuerda del Perno : M14X1,5 / M12X1,25	54618-JK01A, 54618-JK02B 54618-JK02D, 54618-JK03A 54618JK03B, 54618-JK03B
	<b>NS4071</b> TORNILLO ESTABILIZADOR FRONTAL IZQUIERDO	Peso : 0,53 kg / 1.168 lb Tipo de Material : Metal Longitud : 110 mm / 4.33 inch Diámetro de Cuerda del Perno : M14X1,5 / M12X1,25	54618JK01A, 54668-JK01A 54668-JK02D, 54668-JK03A 54668-JK03B

**ALMERA**
**I N15**
**1995 - 2000**



Imagen	Clave del Producto y Descripción	Detalles	OEM
	<b>NS20013002</b> TERMINALES COMPLETAS DELANTERO	Peso : 0.938 kg / 2.068 lb Terminal Exterior : NS2001 Terminal Interior : NS3002	

\* Nombres de los vehículos, marcas, modelos, símbolos y logos, número OE y otros números de terceros en el sitio web y catálogo solo son con fines de referencia.

**ALMERA**
**I N15**
**1995 - 2000**

Imagen	Clave del Producto y Descripción	Detalles	OEM
	<b>NS12032</b> GOMA DE BARRA ESTABILIZADORA DELANTERO	Chasis (Delantero / Trasero) : Delantero Posicion : Izquierda Y Derecha Peso : 0.05 kg / 0.110 lb Tipo de Material : Rubber Nota : VÍRAJ LASTIĀI (ÖN)	54612-58Y10, 54612-65E00
	<b>NS12032K</b> GOMA DE BARRA ESTABILIZADORA DELANTERO	Chasis (Delantero / Trasero) : Delantero Posicion : Izquierda Y Derecha Peso : 0.1 kg / 0.220 lb Tipo de Material : Rubber Nota : VÍRAJ LASTIĀI IKILI	54612-58Y10*, 54612-58Y10 54612-65E00*
	<b>NS12033</b> GOMA DE BARRA ESTABILIZADORA DELANTERO	Chasis (Delantero / Trasero) : Delantero Posicion : Izquierda Y Derecha Peso : 0.03 kg / 0.066 lb Tipo de Material : Rubber Nota : VÍRAJ LASTIĀI (ARKA)	56243-60Y10
	<b>NS12033K</b> GOMA DE BARRA ESTABILIZADORA DELANTERO	Chasis (Delantero / Trasero) : Delantero Posicion : Izquierda Y Derecha Peso : 0.06 kg / 0.132 lb Tipo de Material : Rubber Nota : VÍRAJ LASTIĀI IKILI	56243-60Y10*, 56243-60Y10
	<b>NS14005</b> CUBRE POLVO DE JUNTA HOMOCINETICA FRONTAL EXTERIOR	Peso : 0.189 kg / 0.417 lb	3, 92411E+32 39241-10E25, 39241-10E26 39241-10E27, 39241-10E86 39241-10E87, 39241-10E88 39241-55E25, 39241-55E27
	<b>NS14006</b> CUBRE POLVO DE JUNTA HOMOCINETICA FRONTAL INTERIOR	Peso : 0.15 kg / 0.331 lb	397410F000, 39741-0F000 397410F00A, 39741-0F00A 3974141W03, 39741-41W03 3974141W25, 39741-41W25 3974150W25, 39741-50W25

**ALMERA**
**II N16**
**2000 - 2006**

Imagen	Clave del Producto y Descripción	Detalles	OEM
	<b>NS12021</b> SOPORTE	Posicion : Izquierda Y Derecha Peso : 0.77 kg / 1.698 lb Nota : MOTOR TAKOZU (ARKA)	11360-AX600
	<b>NS14005</b> CUBRE POLVO DE JUNTA HOMOCINETICA FRONTAL EXTERIOR	Peso : 0.189 kg / 0.417 lb	3, 92411E+32 39241-10E25, 39241-10E26 39241-10E27, 39241-10E86 39241-10E87, 39241-10E88 39241-55E25, 39241-55E27
	<b>NS14006</b> CUBRE POLVO DE JUNTA HOMOCINETICA FRONTAL INTERIOR	Peso : 0.15 kg / 0.331 lb	397410F000, 39741-0F000 397410F00A, 39741-0F00A 3974141W03, 39741-41W03 3974141W25, 39741-41W25 3974150W25, 39741-50W25

**ALMERA TINO**
**V10**
**2000 - 2006**

Imagen	Clave del Producto y Descripción	Detalles	OEM
	<b>NS14013</b> CUBRE POLVO DE JUNTA HOMOCINETICA FRONTAL EXTERIOR	Peso : 0.22 kg / 0.485 lb	38241-01E26

**ALTIMA**
**L31**
**2001 - 2006**

Imagen	Clave del Producto y Descripción	Detalles	OEM
	<b>NS4072</b> TORNILLO ESTABILIZADOR FRONTAL DERECHO	Peso : 0,650 kg / 1.433 lb Tipo de Material : Metal Longitud : 308 mm / 12.13 inch	546188J000, 54618-CN011
	<b>NS4073</b> TORNILLO ESTABILIZADOR FRONTAL IZQUIERDO	Peso : 0,650 kg / 1.433 lb Tipo de Material : Metal Longitud : 308 mm / 12.13 inch	546688J000, 54668-CN011

**ALTIMA**
**L32A**
**2006 - 2013**

Imagen	Clave del Producto y Descripción	Detalles	OEM
	<b>NS6074</b> HORQUILLAS FRONTAL DERECHO INFERIOR	Peso : 4,130 kg / 9.105 lb Tipo de Material : Aluminio	1010779, 1016538 54501-JA00B, 54501-JA00C
	<b>NS6075</b> HORQUILLAS FRONTAL INFERIOR IZQUIERDO	Peso : 4,130 kg / 9.105 lb Tipo de Material : Aluminio	1010778, 1016539 54500-JA00B, 54500-JA00C

**ALTIMA**
**L33**
**2013 - 2015**

Imagen	Clave del Producto y Descripción	Detalles	OEM
	<b>NS2066</b> TERMINAL EXTERIOR FRONTAL DERECHO	Peso : 0,89 kg / 1.962 lb Longitud : 211 mm / 8.31 inch Tamaño de la Rosca : M14X1,5 Diámetro de Cuerda del Perno : M12X1,25 Diámetro del Cono del Perno : Ø14,1	D85203TA0A
	<b>NS2067</b> TERMINAL EXTERIOR FRONTAL IZQUIERDO	Peso : 0,89 kg / 1.962 lb Longitud : 211 mm / 8.31 inch Tamaño de la Rosca : M14X1,5 Diámetro de Cuerda del Perno : M12X1,25 Diámetro del Cono del Perno : Ø14,1	D86403TA0A
	<b>NS11044</b> BUJES DELANTERO	Chasis (Delantero / Trasero) : Delantero Posición : Izquierda Y Derecha Peso : 0,21 kg / 0.463 lb	

\* Nombres de los vehículos, marcas, modelos, símbolos y logos, número OE y otros números de terceros en el sitio web y catálogo solo son con fines de referencia.

**ALTIMA L33 FACELIFT 2016 - 2018**

Imagen	Clave del Producto y Descripción	Detalles	OEM
	<b>NS2066</b> TERMINAL EXTERIOR FRONTAL DERECHO	Peso : 0,89 kg / 1.962 lb Longitud : 211 mm / 8.31 inch Tamaño de la Rosca : M14X1,5 Diámetro de Cuerda del Perno : M12X1,25 Diámetro del Cono del Perno : Ø14,1	D85203TA0A
	<b>NS2067</b> TERMINAL EXTERIOR FRONTAL IZQUIERDO	Peso : 0,89 kg / 1.962 lb Longitud : 211 mm / 8.31 inch Tamaño de la Rosca : M14X1,5 Diámetro de Cuerda del Perno : M12X1,25 Diámetro del Cono del Perno : Ø14,1	D86403TA0A

**ALTIMA L34 2019 -**

Imagen	Clave del Producto y Descripción	Detalles	OEM
	<b>NS11044</b> BUJES DELANTERO	Chasis (Delantero / Trasero) : Delantero Posición : Izquierda Y Derecha Peso : 0,21 kg / 0.463 lb	

**APRIO 2007 - 2011**

Imagen	Clave del Producto y Descripción	Detalles	OEM
	<b>DC11001K</b> BUJES	Posición : Izquierda Y Derecha Peso : 0,328 kg / 0.723 lb Nota : KIT	6040002245

**ARMADA 2004 - 2015**









Imagen	Clave del Producto y Descripción	Detalles	OEM
	<b>NS2064</b> TERMINAL EXTERIOR FRONTAL DERECHO	Peso : 0,87 kg / 1.918 lb Longitud : 207 mm / 8.15 inch Tamaño de la Rosca : M16X1,5 Diámetro de Cuerda del Perno : M14X1,5 Diámetro del Cono del Perno : Ø14,8	486407S025, 48640-7S025
	<b>NS2065</b> TERMINAL EXTERIOR FRONTAL IZQUIERDO	Peso : 0,87 kg / 1.918 lb Longitud : 207 mm / 8.15 inch Tamaño de la Rosca : M16X1,5 Diámetro de Cuerda del Perno : M14X1,5 Diámetro del Cono del Perno : Ø14,8	485207S025, 48520-7S025

**ARMADA 2005 -**



Imagen	Clave del Producto y Descripción	Detalles	OEM
	<b>NS1040</b> RÓTULA	Diámetro del Cuerpo de la Rotu : Ø51,3	551A1-7S001

\* Nombres de los vehículos, marcas, modelos, símbolos y logos, número OE y otros números de terceros en el sitio web y catálogo solo son con fines de referencia.

**BLUEBIRD**
**U11, U12**
**1971 - 1990**

Imagen	Clave del Producto y Descripción	Detalles	OEM
	<b>NS12008</b> SOPORTE CENTRAL	Posicion : Peso : 0.54 kg / 1.190 lb Nota : ŞAFT ASKI TAKOZU	3752106R25, 37521-06R25 3752141L25, 37521-41L25 3752141L26, 37521-41L26 3752141L27, 37521-41L27 3752141L28, 37521-41L28
	<b>NS12008K</b> SOPORTE CENTRAL	Posicion : Peso : 1.08 kg / 2.381 lb Nota : ŞAFT ASKI TAKOZU ( İKİLİ)	37521-06R25*, 3752106R25 37521-06R25, 37521-41L25* 3752141L25, 37521-41L25 37521-41L26*, 3752141L26 37521-41L26, 37521-41L27*
	<b>NS13009</b> Cubre Polvo De Direccion	Peso : 0.17 kg / 0.375 lb	48203-05F00, 48203-05F26 48203-50Y00, 48203-50Y26 48203-53Y01, 48203-53Y25 48204-05F00, 48204-53Y01 7819722, 7835171
	<b>NS14005</b> CUBRE POLVO DE JUNTA HOMOCINETICA FRONTAL EXTERIOR	Peso : 0.189 kg / 0.417 lb	3, 92411E+32 39241-10E25, 39241-10E26 39241-10E27, 39241-10E86 39241-10E87, 39241-10E88 39241-55E25, 39241-55E27
	<b>NS14006</b> CUBRE POLVO DE JUNTA HOMOCINETICA FRONTAL INTERIOR	Peso : 0.15 kg / 0.331 lb	397410F000, 39741-0F000 397410F00A, 39741-0F00A 3974141W03, 39741-41W03 3974141W25, 39741-41W25 3974150W25, 39741-50W25
	<b>NS14007</b> CUBRE POLVO DE JUNTA HOMOCINETICA FRONTAL EXTERIOR	Peso : 0.1 kg / 0.220 lb	39241-05U25, 39241-05U26 39241-05U85, 39241-05U86 39241-50A27, 39241-50A28 39241-72J25, 39241-73J25 39241-Q9025
	<b>NS14008</b> CUBRE POLVO DE JUNTA HOMOCINETICA	Peso : 0.29 kg / 0.639 lb	39241-0F000, 39241-0F00A 39241-2F225, 39241-71J25 39241-Q9026
	<b>NS14013</b> CUBRE POLVO DE JUNTA HOMOCINETICA FRONTAL EXTERIOR	Peso : 0.22 kg / 0.485 lb	38241-01E26

**CABSTAR**
**E**
**1998 - 2006**

Imagen	Clave del Producto y Descripción	Detalles	OEM
	<b>NS1037</b> RÓTULA FRONTAL SUPERIOR	Peso : 0,638 kg / 1.407 lb Diámetro de Cuerda del Perno : M14X1,5	40110-9X502, 40110-9X50A 40110-9X50B, 40110-LC10A
	<b>NS12019</b> SOPORTE DELANTERO	Chasis (Delantero / Trasero) : Delantero Posicion : Izquierda Y Derecha Peso : 0,052 kg / 0.115 lb Nota : Goma	546129X200, 54612-9X200

\* Nombres de los vehículos, marcas, modelos, símbolos y logos, número OE y otros números de terceros en el sitio web y catálogo solo son con fines de referencia.



**CABSTAR E 1998 - 2006**

Imagen	Clave del Producto y Descripción	Detalles	OEM
	<b>NS12019K</b> SOPORTE DELANTERO	Chasis (Delantero / Trasero) : Delantero Posicion : Izquierda Y Derecha Peso : 0.104 kg / 0.229 lb	54612-9X200*, 546129X200

**CABSTAR F23, H41, H42 1993 - 1998**

Imagen	Clave del Producto y Descripción	Detalles	OEM
	<b>NS1037</b> RÓTULA FRONTAL SUPERIOR	Peso : 0,638 kg / 1.407 lb Diámetro de Cuerda del Perno : M14X1,5	40110-9X502, 40110-9X50A 40110-9X50B, 40110-LC10A

**CABSTAR F24M, F24W 2006 - 2013**

Imagen	Clave del Producto y Descripción	Detalles	OEM
	<b>NS1036</b> RÓTULA FRONTAL INFERIOR	Peso : 1,116 kg / 2.460 lb	40160 9X502, 40160 9X50B 40160 MD00A, 401609X502 40160-9X502, 401609X50B 40160-9X50B, 40160MD00A 40160-MD00A

**CEFIRO III A33 2000 - 2004**

Imagen	Clave del Producto y Descripción	Detalles	OEM
	<b>NS4072</b> TORNILLO ESTABILIZADOR FRONTAL DERECHO	Peso : 0,650 kg / 1.433 lb Tipo de Material : Metal Longitud : 308 mm / 12.13 inch	546188J000, 54618-CN011
	<b>NS4073</b> TORNILLO ESTABILIZADOR FRONTAL IZQUIERDO	Peso : 0,650 kg / 1.433 lb Tipo de Material : Metal Longitud : 308 mm / 12.13 inch	546688J000, 54668-CN011

**CUBE Z12 2009 - 2014**

Imagen	Clave del Producto y Descripción	Detalles	OEM
	<b>NS4048A</b> TORNILLO ESTABILIZADOR DELANTERO	Peso : 0,278 kg / 0.613 lb Tipo de Material : Metal Longitud : 255 mm / 10.04 inch	54618-1FE0A, 54618-JX00A

**FRONTIER 4X2 1998 - 2004**

Imagen	Clave del Producto y Descripción	Detalles	OEM
	<b>CV4044</b> TORNILLO ESTABILIZADOR DELANTERO	Peso : 0,306 kg / 0.675 lb Longitud : 213 mm / 8.39 inch	1388363, 1391880 1396047, 15684217 15991383, 3630762 3787879, 8159913830 E3AZ5A486A
	<b>CV4045</b> TORNILLO ESTABILIZADOR DELANTERO	Peso : 0,178 kg / 0.392 lb Longitud : 120 mm / 4.72 inch	15996719, 22645963 22650740, 22657717 22657718, 22710259 54618-8B501, 8150245110 8159967190

**FRONTIER 4X4 1998 - 2004**

Imagen	Clave del Producto y Descripción	Detalles	OEM
	<b>CV4044</b> TORNILLO ESTABILIZADOR DELANTERO	Peso : 0,306 kg / 0.675 lb Longitud : 213 mm / 8.39 inch	1388363, 1391880 1396047, 15684217 15991383, 3630762 3787879, 8159913830 E3AZ5A486A
	<b>CV4045</b> TORNILLO ESTABILIZADOR DELANTERO	Peso : 0,178 kg / 0.392 lb Longitud : 120 mm / 4.72 inch	15996719, 22645963 22650740, 22657717 22657718, 22710259 54618-8B501, 8150245110 8159967190
	<b>NS11038K</b> BUJES SUPERIOR	Posicion : Peso : 0.62 kg / 1.367 lb Nota : 2 ADET KİT	54542-2S610*, 545422S610 54542-2S610

**FRONTIER D40 2005 - 2015**

Imagen	Clave del Producto y Descripción	Detalles	OEM
	<b>NS12022</b> GOMA DE BARRA ESTABILIZADORA DELANTERO	Chasis (Delantero / Trasero) : Delantero Posicion : Izquierda Y Derecha Peso : 0.076 kg / 0.168 lb Tipo de Material : Rubber Nota : VİRAJ LASTIĞI (ÖN)	54613-7S000, 54613-EA000 54613-EB71A, 54613-ZR00A 54613-ZT00A
	<b>NS12022K</b> GOMA DE BARRA ESTABILIZADORA DELANTERO	Chasis (Delantero / Trasero) : Delantero Posicion : Izquierda Y Derecha Peso : 0.152 kg / 0.335 lb Tipo de Material : Rubber Nota : VİRAJ LASTIĞI İKİLİ	54613-7S000*, 54613-7S000 54613-EA000*, 54613-EA000 54613-EB71A*, 54613-EB71A 54613-ZR00A*, 54613-ZR00A 54613-ZT00A*, 54613-ZT00A

**INFINITI 2005 -**





Imagen	Clave del Producto y Descripción	Detalles	OEM
	<b>NS1040</b> RÓTULA	Diametro del Cuerpo de la Rotu : Ø51,3	551A1-7S001

\* Nombres de los vehículos, marcas, modelos, símbolos y logos, número OE y otros números de terceros en el sitio web y catálogo solo son con fines de referencia.

**INTERSTAR X70 2002 - 2010**

Imagen	Clave del Producto y Descripción	Detalles	OEM
	<b>RN11054</b> BUJES DELANTERO	Chasis (Delantero / Trasero) : Delantero Posicion : Izquierda Y Derecha Peso : 0.47 kg / 1.036 lb	4500091, 5445000QAA 7700302115, 9160391
	<b>RN12172</b> SOPORTE TRASERA	Chasis (Delantero / Trasero) : Trasera Posicion : Izquierda Y Derecha Peso : 0.158 kg / 0.348 lb	4404592, 4500102 55046-00QAA, 55046-00QAB 7700302152, 8200024454 9112592, 9160402
	<b>RN13022</b> Cubre Polvo De Direccion	Peso : 0.076 kg / 0.168 lb	4501260, 6001547607 6025 370 231, 6025370231 9161560

**JUKE F15 2010 - 2019**

Imagen	Clave del Producto y Descripción	Detalles	OEM
	<b>NS12003K</b> SOPORTE DELANTERO	Chasis (Delantero / Trasero) : Delantero Posicion : Izquierda Y Derecha Peso : 1.6 kg / 3.527 lb Tipo de Material : Rubber	54613-3UB0A*, 54613-JD02A* 54613-JD02B*, 54613-JD03A 54613-JD03B*, 54613-JD04A* 54613-JD04B*, 54613-JG03A*
	<b>NS12015</b> SOPORTE DERECHA	Posicion : Derecha Otro Lado del Artículo : NS12016 Peso : 0.927 kg / 2.044 lb Nota : AMRTSÖR. TAKOZU ÖN ÜSTSAĞ	54320-1KA0B
	<b>NS12016</b> SOPORTE IZQUIERDO	Posicion : Izquierdo Otro Lado del Artículo : NS12015 Peso : 0.927 kg / 2.044 lb Nota : AMRTSÖR. TAKOZU ÖN ÜST SOL	54321-1KA0B
	<b>NS12028</b> SOPORTE SUPERIOR	Posicion : Peso : 0.22 kg / 0.485 lb Nota : ARKA AMORTİSÖR HELEZON LASTIĞI	55034-EN101, 55034-JD00A 55034-JY00A, 55034-JY00A
	<b>NS12029</b> SOPORTE INFERIOR	Posicion : Peso : 0.077 kg / 0.170 lb Nota : ARKA AMORTİSÖR HELEZON LASTIĞI	55032-EN00A, 55032-JD00A 55032-JY00A, 55032-JY00A

**KUBISTAR X76 2003 - 2007**

Imagen	Clave del Producto y Descripción	Detalles	OEM
	<b>RN6043</b> HORQUILLAS FRONTAL DERECHO INFERIOR	Peso : 2,126 kg / 4.687 lb Tipo de Material : Chapa Metálica	54500-00QAH, 8200739488

\* Nombres de los vehículos, marcas, modelos, símbolos y logos, número OE y otros números de terceros en el sitio web y catálogo solo son con fines de referencia.

**KUBISTAR X76 2003 - 2007**

Imagen	Clave del Producto y Descripción	Detalles	OEM
	<b>RN6044</b> HORQUILLAS FRONTAL INFERIOR IZQUIERDO	Peso : 2,126 kg / 4.687 lb Tipo de Material : Chapa Metálica	54501-00QAH, 8200739487
	<b>NS12014</b> SOPORTE	Posicion : Izquierda Y Derecha Peso : 1.282 kg / 2.826 lb Nota : MOTOR TAKOZU (YAĞLI)	11210-00QAG

**LAUREL 1980 - 1985**

Imagen	Clave del Producto y Descripción	Detalles	OEM
	<b>NS13009</b> Cubre Polvo De Direccion	Peso : 0.17 kg / 0.375 lb	48203-05F00, 48203-05F26 48203-50Y00, 48203-50Y26 48203-53Y01, 48203-53Y25 48204-05F00, 48204-53Y01 7819722, 7835171

**LAUREL C32 1984 - 1988**

Imagen	Clave del Producto y Descripción	Detalles	OEM
	<b>NS12008</b> SOPORTE CENTRAL	Posicion : Peso : 0.54 kg / 1.190 lb Nota : ŞAFT ASKI TAKOZU	3752106R25, 37521-06R25 3752141L25, 37521-41L25 3752141L26, 37521-41L26 3752141L27, 37521-41L27 3752141L28, 37521-41L28
	<b>NS12008K</b> SOPORTE CENTRAL	Posicion : Peso : 1.08 kg / 2.381 lb Nota : ŞAFT ASKI TAKOZU ( İKİLİ)	37521-06R25*, 3752106R25 37521-06R25, 37521-41L25* 3752141L25, 37521-41L25 37521-41L26*, 3752141L26 37521-41L26, 37521-41L27*

**LEAF ZE0 2011 - 2017**

Imagen	Clave del Producto y Descripción	Detalles	OEM
	<b>NS12015</b> SOPORTE DERECHA	Posicion : Derecha Otro Lado del Artículo : NS12016 Peso : 0.927 kg / 2.044 lb Nota : AMRTSÖR. TAKOZU ÖN ÜSTSAĞ	54320-1KA0B
	<b>NS12016</b> SOPORTE IZQUIERDO	Posicion : Izquierdo Otro Lado del Artículo : NS12015 Peso : 0.927 kg / 2.044 lb Nota : AMRTSÖR. TAKOZU ÖN ÜST SOL	54321-1KA0B

**MARCH K13 2011 - 2018**

Imagen	Clave del Producto y Descripción	Detalles	OEM
	<b>NS4048A</b> TORNILLO ESTABILIZADOR DELANTERO	Peso : 0,278 kg / 0.613 lb Tipo de Material : Metal Longitud : 255 mm / 10.04 inch	54618-1FE0A, 54618-JX00A

**MAXIMA A32 QX 1994 - 2000**

Imagen	Clave del Producto y Descripción	Detalles	OEM
	<b>NS14005</b> CUBRE POLVO DE JUNTA HOMOCINETICA FRONTAL EXTERIOR	Peso : 0.189 kg / 0.417 lb	3, 92411E+32 39241-10E25, 39241-10E26 39241-10E27, 39241-10E86 39241-10E87, 39241-10E88 39241-55E25, 39241-55E27
	<b>NS14006</b> CUBRE POLVO DE JUNTA HOMOCINETICA FRONTAL INTERIOR	Peso : 0.15 kg / 0.331 lb	397410F000, 39741-0F000 397410F00A, 39741-0F00A 3974141W03, 39741-41W03 3974141W25, 39741-41W25 3974150W25, 39741-50W25
	<b>NS14013</b> CUBRE POLVO DE JUNTA HOMOCINETICA FRONTAL EXTERIOR	Peso : 0.22 kg / 0.485 lb	38241-01E26

**MAXIMA A33 QX 1999 - 2003**

Imagen	Clave del Producto y Descripción	Detalles	OEM
	<b>NS6076</b> HORQUILLAS FRONTAL DERECHO INFERIOR	Peso : 4,378 kg / 9.652 lb Tipo de Material : Chapa Metálica	1010761, 1014931 5071214, 54501-2Y411 54501-2Y412, 54501-2Y421 54501-6Y301
	<b>NS6077</b> HORQUILLAS FRONTAL INFERIOR IZQUIERDO	Peso : 4,378 kg / 9.652 lb Tipo de Material : Chapa Metálica	1010760, 1014932 5071215, 54500-2Y411 54500-2Y412, 54500-2Y421 54500-5Y720, 54500-6Y301

**MAXIMA A34 2004 - 2008**

Imagen	Clave del Producto y Descripción	Detalles	OEM
	<b>NS4072</b> TORNILLO ESTABILIZADOR FRONTAL DERECHO	Peso : 0,650 kg / 1.433 lb Tipo de Material : Metal Longitud : 308 mm / 12.13 inch	546188J000, 54618-CN011
	<b>NS4073</b> TORNILLO ESTABILIZADOR FRONTAL IZQUIERDO	Peso : 0,650 kg / 1.433 lb Tipo de Material : Metal Longitud : 308 mm / 12.13 inch	546688J000, 54668-CN011

\* Nombres de los vehículos, marcas, modelos, símbolos y logos, número OE y otros números de terceros en el sitio web y catálogo solo son con fines de referencia.

**MAXIMA A35 2009 - 2014**

Imagen	Clave del Producto y Descripción	Detalles	OEM
	<b>NS11044</b> BUJES DELANTERO	Chasis (Delantero / Trasero) : Delantero Posicion : Izquierda Y Derecha Peso : 0,21 kg / 0.463 lb	

**MAXIMA A36 2015 -**

Imagen	Clave del Producto y Descripción	Detalles	OEM
	<b>NS2066</b> TERMINAL EXTERIOR FRONTAL DERECHO	Peso : 0,89 kg / 1.962 lb Longitud : 211 mm / 8.31 inch Tamaño de la Rosca : M14X1,5 Diámetro de Cuerda del Perno : M12X1,25 Diámetro del Cono del Perno : Ø14,1	D85203TA0A
	<b>NS2067</b> TERMINAL EXTERIOR FRONTAL IZQUIERDO	Peso : 0,89 kg / 1.962 lb Longitud : 211 mm / 8.31 inch Tamaño de la Rosca : M14X1,5 Diámetro de Cuerda del Perno : M12X1,25 Diámetro del Cono del Perno : Ø14,1	D86403TA0A
	<b>NS11044</b> BUJES DELANTERO	Chasis (Delantero / Trasero) : Delantero Posicion : Izquierda Y Derecha Peso : 0,21 kg / 0.463 lb	

**MICRA K11 1992 - 2003**







Imagen	Clave del Producto y Descripción	Detalles	OEM
	<b>NS13004</b> Cubre Polvo De Direccion	Peso : 0.088 kg / 0.194 lb	48203-4F110, 48203-6F600 48203-73J25, 48203-Q9025

**MICRA K12 2003 - 2010**

Imagen	Clave del Producto y Descripción	Detalles	OEM
	<b>RN12089K</b> GOMA DE BARRA ESTABILIZADORA DELANTERO	Chasis (Delantero / Trasero) : Delantero Posicion : Izquierda Y Derecha Peso : 0.1 kg / 0.220 lb Tipo de Material : Rubber Nota : VÍRAJ LASTIČI IKILI	54613-AX602*, 54613AX602 7701062549*, 7701062549
	<b>NS12018</b> SOPORTE	Posicion : Izquierda Y Derecha Nota : AMORTÍSÖR LASTIČI (ARKA)	56217-AX600
	<b>NS12012</b> SOPORTE DERECHA	Posicion : Derecha Peso : 1.98 kg / 4.365 lb Nota : MOTOR TAKOZU (SAĞ)	11210-AX600, 11210-AX60A

\* Nombres de los vehículos, marcas, modelos, símbolos y logos, número OE y otros números de terceros en el sitio web y catálogo solo son con fines de referencia.

**MICRA K12 2003 - 2010**

Imagen	Clave del Producto y Descripción	Detalles	OEM
	<b>NS12020</b> SOPORTE DERECHA	Posicion : Derecha Peso : 2.08 kg / 4.586 lb Nota : MOTOR TAKOZU (SAĞ)	11210-AY600, 11210-AY60A 11210-AY60B
	<b>NS12021</b> SOPORTE	Posicion : Izquierda Y Derecha Peso : 0.77 kg / 1.698 lb Nota : MOTOR TAKOZU (ARKA)	11360-AX600
	<b>NS12017</b> SOPORTE	Posicion : Izquierda Y Derecha Peso : 0.35 kg / 0.772 lb Nota : Soporte De Transmision	11220-AX600
	<b>NS14003</b> CUBRE POLVO DE JUNTA HOMOCINETICA FRONTAL INTERIOR	Peso : 0.26 kg / 0.573 lb	04438-05060*, 04438-05100* 04438-05140*, 05018063AA* 39241-BM525*, 39241-BM526* 39241-BM527*, 44018-S6D-E01*, 5018063AA*
	<b>NS14004</b> CUBRE POLVO DE JUNTA HOMOCINETICA FRONTAL EXTERIOR	Peso : 0.24 kg / 0.529 lb	04438-05060, 04438-05100 04438-05140, 05018063AA 39241-BM525, 39241-BM526 39241-BM527, 44018-S6D-E01 5018063AA, LR003161
	<b>NS15001</b> Cubre Polvo De Amortiguador	Posicion : Izquierda Y Derecha Nota : AMORTİSÖR KÖRÜĞÜ	54050-AX601, 54050-AZ100

**MICRA K13 2010 - 2016**

Imagen	Clave del Producto y Descripción	Detalles	OEM
	<b>NS4048A</b> TORNILLO ESTABILIZADOR DELANTERO	Peso : 0,278 kg / 0.613 lb Tipo de Material : Metal Longitud : 255 mm / 10.04 inch	54618-1FE0A, 54618-JX00A

**MURANO Z52 2015 -**

Imagen	Clave del Producto y Descripción	Detalles	OEM
	<b>NS11043</b> BUJES	Posicion : Izquierda Y Derecha Peso : 0,669 kg / 1.475 lb	



**NAVARA D23 2015 -**

Imagen	Clave del Producto y Descripción	Detalles	OEM
	<b>NS3035</b> TERMINAL INTERIOR DELANTERO	Peso : 0,585 kg / 1.290 lb Longitud : 199 mm / 7.83 inch Tamaño de la Rosca : M16X1,5 Diámetro de Cuerda del Perno : M14X1,5	D8521-EB70A, D8E21-EB70A

**NAVARA D40 2005 - 2009**

Imagen	Clave del Producto y Descripción	Detalles	OEM
	<b>NS3035</b> TERMINAL INTERIOR DELANTERO	Peso : 0,585 kg / 1.290 lb Longitud : 199 mm / 7.83 inch Tamaño de la Rosca : M16X1,5 Diámetro de Cuerda del Perno : M14X1,5	D8521-EB70A, D8E21-EB70A
	<b>NS12022</b> GOMA DE BARRA ESTABILIZADORA DELANTERO	Chasis (Delantero / Trasero) : Delantero Posicion : Izquierda Y Derecha Peso : 0.076 kg / 0.168 lb Tipo de Material : Rubber Nota : VÍRAJ LASTIĞI (ÖN)	54613-7S000, 54613-EA000 54613-EB71A, 54613-ZR00A 54613-ZT00A
	<b>NS12022K</b> GOMA DE BARRA ESTABILIZADORA DELANTERO	Chasis (Delantero / Trasero) : Delantero Posicion : Izquierda Y Derecha Peso : 0.152 kg / 0.335 lb Tipo de Material : Rubber Nota : VÍRAJ LASTIĞI İKİLİ	54613-7S000*, 54613-7S000 54613-EA000*, 54613-EA000 54613-EB71A*, 54613-EB71A 54613-ZR00A*, 54613-ZR00A 54613-ZT00A*, 54613-ZT00A

**NAVARA D40 FACELIFT 2010 - 2016**

Imagen	Clave del Producto y Descripción	Detalles	OEM
	<b>NS3035</b> TERMINAL INTERIOR DELANTERO	Peso : 0,585 kg / 1.290 lb Longitud : 199 mm / 7.83 inch Tamaño de la Rosca : M16X1,5 Diámetro de Cuerda del Perno : M14X1,5	D8521-EB70A, D8E21-EB70A
	<b>NS12022</b> GOMA DE BARRA ESTABILIZADORA DELANTERO	Chasis (Delantero / Trasero) : Delantero Posicion : Izquierda Y Derecha Peso : 0.076 kg / 0.168 lb Tipo de Material : Rubber Nota : VÍRAJ LASTIĞI (ÖN)	54613-7S000, 54613-EA000 54613-EB71A, 54613-ZR00A 54613-ZT00A
	<b>NS12022K</b> GOMA DE BARRA ESTABILIZADORA DELANTERO	Chasis (Delantero / Trasero) : Delantero Posicion : Izquierda Y Derecha Peso : 0.152 kg / 0.335 lb Tipo de Material : Rubber Nota : VÍRAJ LASTIĞI İKİLİ	54613-7S000*, 54613-7S000 54613-EA000*, 54613-EA000 54613-EB71A*, 54613-EB71A 54613-ZR00A*, 54613-ZR00A 54613-ZT00A*, 54613-ZT00A

**NOTE E11 2006 - 2013**

Imagen	Clave del Producto y Descripción	Detalles	OEM
	<b>NS12018</b> SOPORTE	Posicion : Izquierda Y Derecha Nota : AMORTİSÖR LASTIĞI (ARKA)	56217-AX600



\* Nombres de los vehículos, marcas, modelos, símbolos y logos, número OE y otros números de terceros en el sitio web y catálogo solo son con fines de referencia.



**NOTE E11 2006 - 2013**

Imagen	Clave del Producto y Descripción	Detalles	OEM
	<b>NS12012</b> SOPORTE DERECHA	Posicion : Derecha Peso : 1.98 kg / 4.365 lb Nota : MOTOR TAKOZU (SAĞ)	11210-AX600, 11210-AX60A
	<b>NS12020</b> SOPORTE DERECHA	Posicion : Derecha Peso : 2.08 kg / 4.586 lb Nota : MOTOR TAKOZU (SAĞ)	11210-AY600, 11210-AY60A 11210-AY60B
	<b>NS12021</b> SOPORTE	Posicion : Izquierda Y Derecha Peso : 0.77 kg / 1.698 lb Nota : MOTOR TAKOZU (ARKA)	11360-AX600
	<b>NS15001</b> Cubre Polvo De Amortiguador	Posicion : Izquierda Y Derecha Nota : AMORTISÖR KÖRÜĞÜ	54050-AX601, 54050-AZ100

**NP300 2WD 2009 - 2014**

Imagen	Clave del Producto y Descripción	Detalles	OEM
	<b>NS12039</b> GOMA DE BARRA ESTABILIZADORA TRASERA	Chasis (Delantero / Trasero) : Trasera Posicion : Izquierda Y Derecha Peso : 0.025 kg / 0.055 lb Tipo de Material : Rubber	5504601G00, 55046-01G00
	<b>NS12039K</b> GOMA DE BARRA ESTABILIZADORA TRASERA	Chasis (Delantero / Trasero) : Trasera Posicion : Izquierda Y Derecha Peso : 0.05 kg / 0.110 lb Tipo de Material : Rubber	5504601G00, 55046-01G00
	<b>NS12040</b> GOMA DE BARRA ESTABILIZADORA TRASERA	Chasis (Delantero / Trasero) : Trasera Posicion : Izquierda Y Derecha Peso : 0.08 kg / 0.176 lb Tipo de Material : Rubber	55045-01W00, 5504501W00 55045-01W00, 5504510W00 55045-10W00, 55045-G9600
	<b>NS12040K</b> GOMA DE BARRA ESTABILIZADORA TRASERA	Chasis (Delantero / Trasero) : Trasera Posicion : Izquierda Y Derecha Peso : 0.16 kg / 0.353 lb Tipo de Material : Rubber	55045-01W00, 5504501W00 55045-01W00, 5504510W00 55045-10W00, 55045-G9600
	<b>NS12008</b> SOPORTE CENTRAL	Posicion : Peso : 0.54 kg / 1.190 lb Nota : ŞAFT ASKI TAKOZU	3752106R25, 37521-06R25 3752141L25, 37521-41L25 3752141L26, 37521-41L26 3752141L27, 37521-41L27 3752141L28, 37521-41L28

NP300		4WD		2009 - 2014	
Imagen	Clave del Producto y Descripción	Detalles		OEM	
	<b>NS12039</b> GOMA DE BARRA ESTABILIZADORA TRASERA	Chasis (Delantero / Trasero) : Trasera Posicion : Izquierda Y Derecha Peso : 0.025 kg / 0.055 lb Tipo de Material : Rubber		5504601G00, 55046-01G00	
	<b>NS12039K</b> GOMA DE BARRA ESTABILIZADORA TRASERA	Chasis (Delantero / Trasero) : Trasera Posicion : Izquierda Y Derecha Peso : 0.05 kg / 0.110 lb Tipo de Material : Rubber		5504601G00, 55046-01G00	
	<b>NS12040</b> GOMA DE BARRA ESTABILIZADORA TRASERA	Chasis (Delantero / Trasero) : Trasera Posicion : Izquierda Y Derecha Peso : 0.08 kg / 0.176 lb Tipo de Material : Rubber		55045-01W00Å, 5504501W00 55045-01W00, 5504510W00 55045-10W00, 55045-G9600	
	<b>NS12040K</b> GOMA DE BARRA ESTABILIZADORA TRASERA	Chasis (Delantero / Trasero) : Trasera Posicion : Izquierda Y Derecha Peso : 0.16 kg / 0.353 lb Tipo de Material : Rubber		55045-01W00Å, 5504501W00 55045-01W00, 5504510W00 55045-10W00, 55045-G9600	
	<b>NS12009</b> GOMA DE BARRA ESTABILIZADORA DELANTERO	Chasis (Delantero / Trasero) : Delantero Posicion : Izquierda Y Derecha Peso : 0.04 kg / 0.088 lb Tipo de Material : Rubber Nota : VÍRAJ LASTIĞI (ÖN)		5461307P00, 54613-07P00 54613W1410, 54613-W1410	
	<b>NS12009K</b> GOMA DE BARRA ESTABILIZADORA DELANTERO	Chasis (Delantero / Trasero) : Delantero Posicion : Izquierda Y Derecha Peso : 0.08 kg / 0.176 lb Tipo de Material : Rubber Nota : VÍRAJ LASTIĞI ÖN (2 AD.)		54613-07P00*, 5461307P00 54613-W1410*, 54613W1410	
	<b>NS12038</b> GOMA DE BARRA ESTABILIZADORA DELANTERO	Chasis (Delantero / Trasero) : Delantero Posicion : Izquierda Y Derecha Peso : 0.05 kg / 0.110 lb Tipo de Material : Rubber Nota : VÍRAJ LASTIĞI (ÖN) (ÇAPI:16mm)		546132S600, 54613-2S600	
	<b>NS12038K</b> GOMA DE BARRA ESTABILIZADORA DELANTERO	Chasis (Delantero / Trasero) : Delantero Posicion : Izquierda Y Derecha Peso : 0.1 kg / 0.220 lb Tipo de Material : Rubber Nota : VÍRAJ LASTIĞI ÖN İKİLİ		546132S600, 54613-2S600	
	<b>NS12008K</b> SOPORTE CENTRAL	Posicion : Peso : 1.08 kg / 2.381 lb Nota : ŞAFT ASKI TAKOZU ( İKİLİ)		37521-06R25*, 3752106R25 37521-06R25, 37521-41L25* 3752141L25, 37521-41L25 37521-41L26*, 3752141L26 37521-41L26, 37521-41L27*	







NV200		EVALIA BUS M20		2011 - 2021	
Imagen	Clave del Producto y Descripción	Detalles		OEM	
	<b>NS4048A</b> TORNILLO ESTABILIZADOR DELANTERO	Peso : 0,278 kg / 0.613 lb Tipo de Material : Metal Longitud : 255 mm / 10.04 inch		54618-1FE0A, 54618-JX00A	

\* Nombres de los vehículos, marcas, modelos, símbolos y logos, número OE y otros números de terceros en el sitio web y catálogo solo son con fines de referencia.

**NV400**
**2011 - 2016**

Imagen	Clave del Producto y Descripción	Detalles	OEM
	<b>RN12132</b> GOMA DE BARRA ESTABILIZADORA DELANTERO	Chasis (Delantero / Trasero) : Delantero Posicion : Izquierda Y Derecha Peso : 0.045 kg / 0.099 lb Tipo de Material : Rubber Nota : ARKA VÍRAJ LASTIČI	4419308, 546135490R 5631500Q0B, 56315-00Q0B 93197335
	<b>RN12132K</b> GOMA DE BARRA ESTABILIZADORA DELANTERO	Chasis (Delantero / Trasero) : Delantero Posicion : Izquierda Y Derecha Peso : 0.09 kg / 0.198 lb Tipo de Material : Rubber Nota : ARKA VÍRAJ LASTIČI (İKİLİ)	4419308*, 4419308 546135490R*, 546135490R 56315-00Q0B*, 5631500Q0B 93197335*, 93197335

**NX**
**B13**
**1990 - 1994**

Imagen	Clave del Producto y Descripción	Detalles	OEM
	<b>NS20013002</b> TERMINALES COMPLETAS DELANTERO	Peso : 0.938 kg / 2.068 lb Terminal Exterior : NS2001 Terminal Interior : NS3002	
	<b>NS12032</b> GOMA DE BARRA ESTABILIZADORA DELANTERO	Chasis (Delantero / Trasero) : Delantero Posicion : Izquierda Y Derecha Peso : 0.05 kg / 0.110 lb Tipo de Material : Rubber Nota : VÍRAJ LASTIČI (ÖN)	54612-58Y10, 54612-65E00
	<b>NS12032K</b> GOMA DE BARRA ESTABILIZADORA DELANTERO	Chasis (Delantero / Trasero) : Delantero Posicion : Izquierda Y Derecha Peso : 0.1 kg / 0.220 lb Tipo de Material : Rubber Nota : VÍRAJ LASTIČI İKİLİ	54612-58Y10*, 54612-58Y10 54612-65E00*
	<b>NS12033</b> GOMA DE BARRA ESTABILIZADORA DELANTERO	Chasis (Delantero / Trasero) : Delantero Posicion : Izquierda Y Derecha Peso : 0.03 kg / 0.066 lb Tipo de Material : Rubber Nota : VÍRAJ LASTIČI (ARKA)	56243-60Y10
	<b>NS12033K</b> GOMA DE BARRA ESTABILIZADORA DELANTERO	Chasis (Delantero / Trasero) : Delantero Posicion : Izquierda Y Derecha Peso : 0.06 kg / 0.132 lb Tipo de Material : Rubber Nota : VÍRAJ LASTIČI İKİLİ	56243-60Y10*, 56243-60Y10
	<b>NS13009</b> Cubre Polvo De Direccion	Peso : 0.17 kg / 0.375 lb	48203-05F00, 48203-05F26 48203-50Y00, 48203-50Y26 48203-53Y01, 48203-53Y25 48204-05F00, 48204-53Y01 7819722, 7835171
	<b>NS14008</b> CUBRE POLVO DE JUNTA HOMOCINETICA	Peso : 0.29 kg / 0.639 lb	39241-0F000, 39241-0F00A 39241-2F225, 39241-71J25 39241-Q9026

\* Nombres de los vehiculos, marcas, modelos, simbolos y logos, numero OE y otros numeros de terceros en el sitio web y catalogo solo son con fines de referencia.

**PATHFINDER**
**R50**
**1996 - 2004**

Imagen	Clave del Producto y Descripción	Detalles	OEM
	<b>NS11018</b> BUJES DELANTERO	Chasis (Delantero / Trasero) : Delantero Posicion : Izquierda Y Derecha Peso : 0.339 kg / 0.747 lb	
	<b>NS11020</b> BUJES CENTRAL	Posicion : Peso : 0.217 kg / 0.478 lb	
	<b>NS14005</b> CUBRE POLVO DE JUNTA HOMOCINETICA FRONTAL EXTERIOR	Peso : 0.189 kg / 0.417 lb	3, 92411E+32 39241-10E25, 39241-10E26 39241-10E27, 39241-10E86 39241-10E87, 39241-10E88 39241-55E25, 39241-55E27
	<b>NS14006</b> CUBRE POLVO DE JUNTA HOMOCINETICA FRONTAL INTERIOR	Peso : 0.15 kg / 0.331 lb	397410F000, 39741-0F000 397410F00A, 39741-0F00A 3974141W03, 39741-41W03 3974141W25, 39741-41W25 3974150W25, 39741-50W25
	<b>NS14013</b> CUBRE POLVO DE JUNTA HOMOCINETICA FRONTAL EXTERIOR	Peso : 0.22 kg / 0.485 lb	38241-01E26

**PATHFINDER**
**R51**
**2005 - 2014**

Imagen	Clave del Producto y Descripción	Detalles	OEM
	<b>NS2064</b> TERMINAL EXTERIOR FRONTAL DERECHO	Peso : 0,87 kg / 1.918 lb Longitud : 207 mm / 8.15 inch Tamaño de la Rosca : M16X1,5 Diámetro de Cuerda del Perno : M14X1,5 Diámetro del Cono del Perno : Ø14,8	486407S025, 48640-7S025
	<b>NS2065</b> TERMINAL EXTERIOR FRONTAL IZQUIERDO	Peso : 0,87 kg / 1.918 lb Longitud : 207 mm / 8.15 inch Tamaño de la Rosca : M16X1,5 Diámetro de Cuerda del Perno : M14X1,5 Diámetro del Cono del Perno : Ø14,8	485207S025, 48520-7S025
	<b>NS12022</b> GOMA DE BARRA ESTABILIZADORA DELANTERO	Chasis (Delantero / Trasero) : Delantero Posicion : Izquierda Y Derecha Peso : 0.076 kg / 0.168 lb Tipo de Material : Rubber Nota : VÍRAJ LASTIČI (ÖN)	54613-7S000, 54613-EA000 54613-EB71A, 54613-ZR00A 54613-ZT00A
	<b>NS12022K</b> GOMA DE BARRA ESTABILIZADORA DELANTERO	Chasis (Delantero / Trasero) : Delantero Posicion : Izquierda Y Derecha Peso : 0.152 kg / 0.335 lb Tipo de Material : Rubber Nota : VÍRAJ LASTIČI KİLİ	54613-7S000*, 54613-7S000 54613-EA000*, 54613-EA000 54613-EB71A*, 54613-EB71A 54613-ZR00A*, 54613-ZR00A 54613-ZT00A*, 54613-ZT00A

**PATHFINDER R52 2014 - 2021**

Imagen	Clave del Producto y Descripción	Detalles	OEM
	<b>NS11043</b> BUJES	Posicion : Izquierda Y Derecha Peso : 0,669 kg / 1.475 lb	
	<b>NS11044</b> BUJES DELANTERO	Chasis (Delantero / Trasero) : Delantero Posicion : Izquierda Y Derecha Peso : 0,21 kg / 0.463 lb	

**PATHFINDER WD21 1985 - 1995**

Imagen	Clave del Producto y Descripción	Detalles	OEM
	<b>CY4014</b> TORNILLO ESTABILIZADOR DELANTERO	Peso : 0,186 kg / 0.410 lb Longitud : 135 mm / 5.31 inch	4695831AB, 5482524010





**PATROL 1984 - 1998**

Imagen	Clave del Producto y Descripción	Detalles	OEM
	<b>NS12008</b> SOPORTE CENTRAL	Posicion : Peso : 0.54 kg / 1.190 lb Nota : ŞAFT ASKI TAKOZU	3752106R25, 37521-06R25 3752141L25, 37521-41L25 3752141L26, 37521-41L26 3752141L27, 37521-41L27 3752141L28, 37521-41L28
	<b>NS12008K</b> SOPORTE CENTRAL	Posicion : Peso : 1.08 kg / 2.381 lb Nota : ŞAFT ASKI TAKOZU ( İKİLİ)	37521-06R25*, 3752106R25 37521-06R25, 37521-41L25* 3752141L25, 37521-41L25 37521-41L26*, 3752141L26 37521-41L26, 37521-41L27*

**PATROL Y61 1998 - 2013**

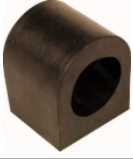
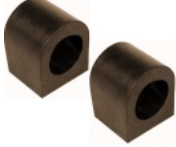
Imagen	Clave del Producto y Descripción	Detalles	OEM
	<b>NS2068</b> TERMINAL EXTERIOR FRONTAL DERECHO	Peso : 0,648 kg / 1.429 lb Longitud : 149 mm / 5.87 inch	48520-VB025, D8520-VS40A
	<b>NS2069</b> TERMINAL EXTERIOR FRONTAL IZQUIERDO	Peso : 0,648 kg / 1.429 lb Longitud : 149 mm / 5.87 inch	48570-VB025, D8570-VS40A

**PICK-UP D21, 2WD 1979 - 1985**

Imagen	Clave del Producto y Descripción	Detalles	OEM
	<b>NS12009</b> GOMA DE BARRA ESTABILIZADORA DELANTERO	Chasis (Delantero / Trasero) : Delantero Posicion : Izquierda Y Derecha Peso : 0.04 kg / 0.088 lb Tipo de Material : Rubber Nota : VÍRAJ LASTIĀI (ÖN)	5461307P00, 54613-07P00 54613W1410, 54613-W1410
	<b>NS12009K</b> GOMA DE BARRA ESTABILIZADORA DELANTERO	Chasis (Delantero / Trasero) : Delantero Posicion : Izquierda Y Derecha Peso : 0.08 kg / 0.176 lb Tipo de Material : Rubber Nota : VÍRAJ LASTIĀI ÖN (2 AD.)	54613-07P00*, 5461307P00 54613-W1410*, 54613W1410
	<b>NS12008</b> SOPORTE CENTRAL	Posicion : Peso : 0.54 kg / 1.190 lb Nota : ŐAFT ASKI TAKOZU	3752106R25, 37521-06R25 3752141L25, 37521-41L25 3752141L26, 37521-41L26 3752141L27, 37521-41L27 3752141L28, 37521-41L28
	<b>NS12008K</b> SOPORTE CENTRAL	Posicion : Peso : 1.08 kg / 2.381 lb Nota : ŐAFT ASKI TAKOZU ( İKİLİ)	37521-06R25*, 3752106R25 37521-06R25, 37521-41L25* 3752141L25, 37521-41L25 37521-41L26*, 3752141L26 37521-41L26, 37521-41L27*
	<b>NS14005</b> CUBRE POLVO DE JUNTA HOMOCINETICA FRONTAL EXTERIOR	Peso : 0.189 kg / 0.417 lb	3, 92411E+32 39241-10E25, 39241-10E26 39241-10E27, 39241-10E86 39241-10E87, 39241-10E88 39241-55E25, 39241-55E27
	<b>NS14006</b> CUBRE POLVO DE JUNTA HOMOCINETICA FRONTAL INTERIOR	Peso : 0.15 kg / 0.331 lb	397410F000, 39741-0F000 397410F00A, 39741-0F00A 3974141W03, 39741-41W03 3974141W25, 39741-41W25 3974150W25, 39741-50W25

**PICK-UP D21, 4WD 1985 - 1998**

Imagen	Clave del Producto y Descripción	Detalles	OEM
	<b>NS1009A</b> RÓTULA FRONTAL SUPERIOR	Peso : 0,610 kg / 1.345 lb Medida de Cono : Ø16 Diámetro del Horificio de Cone : M8X1,25 Diámetro de Cuerda del Perno : M14X1,5	1954430, 4011001G00 40110-01G00, 4011001G25 40110-01G25, 4011001G26 40110-01G26, 40110B9500 40110-B9500, 40110T3060
	<b>NS12039</b> GOMA DE BARRA ESTABILIZADORA TRASERA	Chasis (Delantero / Trasero) : Trasera Posicion : Izquierda Y Derecha Peso : 0.025 kg / 0.055 lb Tipo de Material : Rubber	5504601G00, 55046-01G00
	<b>NS12039K</b> GOMA DE BARRA ESTABILIZADORA TRASERA	Chasis (Delantero / Trasero) : Trasera Posicion : Izquierda Y Derecha Peso : 0.05 kg / 0.110 lb Tipo de Material : Rubber	5504601G00, 55046-01G00
	<b>NS12040</b> GOMA DE BARRA ESTABILIZADORA TRASERA	Chasis (Delantero / Trasero) : Trasera Posicion : Izquierda Y Derecha Peso : 0.08 kg / 0.176 lb Tipo de Material : Rubber	55045-01W00Å , 5504501W00 55045-01W00, 5504510W00 55045-10W00, 55045-G9600

\* Nombres de los vehiculos, marcas, modelos, simbolos y logos, numero OE y otros numeros de terceros en el sitio web y catalogo solo son con fines de referencia.



**PICK-UP**
**D21, 4WD**
**1985 - 1998**

Imagen	Clave del Producto y Descripción	Detalles	OEM
	<b>NS12040K</b> GOMA DE BARRA ESTABILIZADORA TRASERA	Chasis (Delantero / Trasero) : Trasera Posicion : Izquierda Y Derecha Peso : 0.16 kg / 0.353 lb Tipo de Material : Rubber	55045-01W00Å , 5504501W00 55045-01W00, 5504510W00 55045-10W00, 55045-G9600

**PICK-UP**
**D22, 2WD**
**1998 - 2012**







Imagen	Clave del Producto y Descripción	Detalles	OEM
	<b>NS12039</b> GOMA DE BARRA ESTABILIZADORA TRASERA	Chasis (Delantero / Trasero) : Trasera Posicion : Izquierda Y Derecha Peso : 0.025 kg / 0.055 lb Tipo de Material : Rubber	5504601G00, 55046-01G00
	<b>NS12039K</b> GOMA DE BARRA ESTABILIZADORA TRASERA	Chasis (Delantero / Trasero) : Trasera Posicion : Izquierda Y Derecha Peso : 0.05 kg / 0.110 lb Tipo de Material : Rubber	5504601G00, 55046-01G00
	<b>NS12040</b> GOMA DE BARRA ESTABILIZADORA TRASERA	Chasis (Delantero / Trasero) : Trasera Posicion : Izquierda Y Derecha Peso : 0.08 kg / 0.176 lb Tipo de Material : Rubber	55045-01W00Å , 5504501W00 55045-01W00, 5504510W00 55045-10W00, 55045-G9600
	<b>NS12040K</b> GOMA DE BARRA ESTABILIZADORA TRASERA	Chasis (Delantero / Trasero) : Trasera Posicion : Izquierda Y Derecha Peso : 0.16 kg / 0.353 lb Tipo de Material : Rubber	55045-01W00Å , 5504501W00 55045-01W00, 5504510W00 55045-10W00, 55045-G9600
	<b>NS12009</b> GOMA DE BARRA ESTABILIZADORA DELANTERO	Chasis (Delantero / Trasero) : Delantero Posicion : Izquierda Y Derecha Peso : 0.04 kg / 0.088 lb Tipo de Material : Rubber Nota : VÍRAJ LASTIĞI (ÖN)	5461307P00, 54613-07P00 54613W1410, 54613-W1410
	<b>NS12009K</b> GOMA DE BARRA ESTABILIZADORA DELANTERO	Chasis (Delantero / Trasero) : Delantero Posicion : Izquierda Y Derecha Peso : 0.08 kg / 0.176 lb Tipo de Material : Rubber Nota : VÍRAJ LASTIĞI ÖN (2 AD.)	54613-07P00*, 5461307P00 54613-W1410*, 54613W1410
	<b>NS12008</b> SOPORTE CENTRAL	Posicion : Peso : 0.54 kg / 1.190 lb Nota : ŞAFT ASKI TAKOZU	3752106R25, 37521-06R25 3752141L25, 37521-41L25 3752141L26, 37521-41L26 3752141L27, 37521-41L27 3752141L28, 37521-41L28
	<b>NS12008K</b> SOPORTE CENTRAL	Posicion : Peso : 1.08 kg / 2.381 lb Nota : ŞAFT ASKI TAKOZU ( İKİLİ)	37521-06R25*, 3752106R25 37521-06R25, 37521-41L25* 3752141L25, 37521-41L25 37521-41L26*, 3752141L26 37521-41L26, 37521-41L27*
	<b>NS14005</b> CUBRE POLVO DE JUNTA HOMOCINETICA FRONTAL EXTERIOR	Peso : 0.189 kg / 0.417 lb	3, 92411E+32 39241-10E25, 39241-10E26 39241-10E27, 39241-10E86 39241-10E87, 39241-10E88 39241-55E25, 39241-55E27

\* Nombres de los vehiculos, marcas, modelos, simbolos y logos, numero OE y otros numeros de terceros en el sitio web y catalogo solo son con fines de referencia.

**PICK-UP D22, 2WD 1998 - 2012**

Imagen	Clave del Producto y Descripción	Detalles	OEM
	<b>NS14006</b> CUBRE POLVO DE JUNTA HOMOCINETICA FRONTAL INTERIOR	Peso : 0.15 kg / 0.331 lb	397410F000, 39741-0F000 397410F00A, 39741-0F00A 3974141W03, 39741-41W03 3974141W25, 39741-41W25 3974150W25, 39741-50W25

**PICK-UP D22, 4WD 1998 - 2012**

Imagen	Clave del Producto y Descripción	Detalles	OEM
	<b>NS11038K</b> BUJES SUPERIOR	Posicion : Peso : 0.62 kg / 1.367 lb Nota : 2 ADET KİT	54542-2S610*, 545422S610 54542-2S610
	<b>NS12039</b> GOMA DE BARRA ESTABILIZADORA TRASERA	Chasis (Delantero / Trasero) : Trasera Posicion : Izquierda Y Derecha Peso : 0.025 kg / 0.055 lb Tipo de Material : Rubber	5504601G00, 55046-01G00
	<b>NS12039K</b> GOMA DE BARRA ESTABILIZADORA TRASERA	Chasis (Delantero / Trasero) : Trasera Posicion : Izquierda Y Derecha Peso : 0.05 kg / 0.110 lb Tipo de Material : Rubber	5504601G00, 55046-01G00
	<b>NS12040</b> GOMA DE BARRA ESTABILIZADORA TRASERA	Chasis (Delantero / Trasero) : Trasera Posicion : Izquierda Y Derecha Peso : 0.08 kg / 0.176 lb Tipo de Material : Rubber	55045-01W00Å , 5504501W00 55045-01W00, 5504510W00 55045-10W00, 55045-G9600
	<b>NS12040K</b> GOMA DE BARRA ESTABILIZADORA TRASERA	Chasis (Delantero / Trasero) : Trasera Posicion : Izquierda Y Derecha Peso : 0.16 kg / 0.353 lb Tipo de Material : Rubber	55045-01W00Å , 5504501W00 55045-01W00, 5504510W00 55045-10W00, 55045-G9600
	<b>NS12038</b> GOMA DE BARRA ESTABILIZADORA DELANTERO	Chasis (Delantero / Trasero) : Delantero Posicion : Izquierda Y Derecha Peso : 0.05 kg / 0.110 lb Tipo de Material : Rubber Nota : VİRAJ LASTIĞI (ÖN) (ÇAPI:16mm)	546132S600, 54613-2S600
	<b>NS12038K</b> GOMA DE BARRA ESTABILIZADORA DELANTERO	Chasis (Delantero / Trasero) : Delantero Posicion : Izquierda Y Derecha Peso : 0.1 kg / 0.220 lb Tipo de Material : Rubber Nota : VİRAJ LASTIĞI ÖN İKİLİ	546132S600, 54613-2S600

**PIXO 2009 -**

Imagen	Clave del Producto y Descripción	Detalles	OEM
	<b>SZ2020</b> TERMINAL EXTERIOR DELANTERO	Peso : 0,295 kg / 0.650 lb	42410M68K00, 42410-M68K00 485204A00B, 48520-4A00B







\* Nombres de los vehículos, marcas, modelos, símbolos y logos, número OE y otros números de terceros en el sitio web y catálogo solo son con fines de referencia.



**PLATINA**
**2002 - 2010**

Imagen	Clave del Producto y Descripción	Detalles	OEM
	<b>RN12047K</b> SOPORTE DELANTERO	Chasis (Delantero / Trasero) : Delantero Posicion : Izquierda Y Derecha Peso : 0.102 kg / 0.225 lb Tipo de Material : Rubber	7700785788*

**PRAIRIE**
**M10, NM10**
**1982 - 1988**

Imagen	Clave del Producto y Descripción	Detalles	OEM
	<b>NS12008</b> SOPORTE CENTRAL	Posicion : Peso : 0.54 kg / 1.190 lb Nota : ŞAFT ASKI TAKOZU	3752106R25, 37521-06R25 3752141L25, 37521-41L25 3752141L26, 37521-41L26 3752141L27, 37521-41L27 3752141L28, 37521-41L28
	<b>NS12008K</b> SOPORTE CENTRAL	Posicion : Peso : 1.08 kg / 2.381 lb Nota : ŞAFT ASKI TAKOZU ( İKİLİ)	37521-06R25*, 3752106R25 37521-06R25, 37521-41L25* 3752141L25, 37521-41L25 37521-41L26*, 3752141L26 37521-41L26, 37521-41L27*
	<b>NS13009</b> Cubre Polvo De Direccion	Peso : 0.17 kg / 0.375 lb	48203-05F00, 48203-05F26 48203-50Y00, 48203-50Y26 48203-53Y01, 48203-53Y25 48204-05F00, 48204-53Y01 7819722, 7835171
	<b>NS14005</b> CUBRE POLVO DE JUNTA HOMOCINETICA FRONTAL EXTERIOR	Peso : 0.189 kg / 0.417 lb	3, 92411E+32 39241-10E25, 39241-10E26 39241-10E27, 39241-10E86 39241-10E87, 39241-10E88 39241-55E25, 39241-55E27
	<b>NS14006</b> CUBRE POLVO DE JUNTA HOMOCINETICA FRONTAL INTERIOR	Peso : 0.15 kg / 0.331 lb	397410F000, 39741-0F000 397410F00A, 39741-0F00A 3974141W03, 39741-41W03 3974141W25, 39741-41W25 3974150W25, 39741-50W25
	<b>NS14013</b> CUBRE POLVO DE JUNTA HOMOCINETICA FRONTAL EXTERIOR	Peso : 0.22 kg / 0.485 lb	38241-01E26

**PRESAGE**
**U31**
**2004 - 2009**

Imagen	Clave del Producto y Descripción	Detalles	OEM
	<b>NS4072</b> TORNILLO ESTABILIZADOR FRONTAL DERECHO	Peso : 0,650 kg / 1.433 lb Tipo de Material : Metal Longitud : 308 mm / 12.13 inch	546188J000, 54618-CN011
	<b>NS4073</b> TORNILLO ESTABILIZADOR FRONTAL IZQUIERDO	Peso : 0,650 kg / 1.433 lb Tipo de Material : Metal Longitud : 308 mm / 12.13 inch	546688J000, 54668-CN011

\* Nombres de los vehículos, marcas, modelos, símbolos y logos, número OE y otros números de terceros en el sitio web y catálogo solo son con fines de referencia.

PRIMERA		P10, W10, W11		1990 - 1996
Imagen	Clave del Producto y Descripción	Detalles	OEM	
	<b>NS12011</b> GOMA DE BARRA ESTABILIZADORA DELANTERO	Chasis (Delantero / Trasero) : Delantero Posicion : Izquierda Y Derecha Peso : 0.03 kg / 0.066 lb Tipo de Material : Rubber Nota : VÍRAJ LASTIĞI (ÖN)	56243-30R10, 56243-4J521 56243-92J00	
	<b>NS12011K</b> SOPORTE DELANTERO	Chasis (Delantero / Trasero) : Delantero Posicion : Izquierda Y Derecha Peso : 0.06 kg / 0.132 lb Tipo de Material : Rubber	56243-30R10*, 56243-4J521* 56243-92J00*	
	<b>NS12008</b> SOPORTE CENTRAL	Posicion : Peso : 0.54 kg / 1.190 lb Nota : ŞAFT ASKI TAKOZU	3752106R25, 37521-06R25 3752141L25, 37521-41L25 3752141L26, 37521-41L26 3752141L27, 37521-41L27 3752141L28, 37521-41L28	
	<b>NS12008K</b> SOPORTE CENTRAL	Posicion : Peso : 1.08 kg / 2.381 lb Nota : ŞAFT ASKI TAKOZU ( İKİLİ)	37521-06R25*, 3752106R25 37521-06R25, 37521-41L25* 3752141L25, 37521-41L25 37521-41L26*, 3752141L26 37521-41L26, 37521-41L27*	
	<b>NS13004</b> Cubre Polvo De Direccion	Peso : 0.088 kg / 0.194 lb	48203-4F110, 48203-6F600 48203-73J25, 48203-Q9025	
	<b>NS14005</b> CUBRE POLVO DE JUNTA HOMOCINETICA FRONTAL EXTERIOR	Peso : 0.189 kg / 0.417 lb	3, 92411E+32 39241-10E25, 39241-10E26 39241-10E27, 39241-10E86 39241-10E87, 39241-10E88 39241-55E25, 39241-55E27	
	<b>NS14006</b> CUBRE POLVO DE JUNTA HOMOCINETICA FRONTAL INTERIOR	Peso : 0.15 kg / 0.331 lb	397410F000, 39741-0F000 397410F00A, 39741-0F00A 3974141W03, 39741-41W03 3974141W25, 39741-41W25 3974150W25, 39741-50W25	
	<b>NS14007</b> CUBRE POLVO DE JUNTA HOMOCINETICA FRONTAL EXTERIOR	Peso : 0.1 kg / 0.220 lb	39241-05U25, 39241-05U26 39241-05U85, 39241-05U86 39241-50A27, 39241-50A28 39241-72J25, 39241-73J25 39241-Q9025	
	<b>NS14008</b> CUBRE POLVO DE JUNTA HOMOCINETICA	Peso : 0.29 kg / 0.639 lb	39241-0F000, 39241-0F00A 39241-2F225, 39241-71J25 39241-Q9026	

PRIMERA		P11		1996 - 2001
Imagen	Clave del Producto y Descripción	Detalles	OEM	
	<b>NS12011</b> GOMA DE BARRA ESTABILIZADORA DELANTERO	Chasis (Delantero / Trasero) : Delantero Posicion : Izquierda Y Derecha Peso : 0.03 kg / 0.066 lb Tipo de Material : Rubber Nota : VÍRAJ LASTIĞI (ÖN)	56243-30R10, 56243-4J521 56243-92J00	

\* Nombres de los vehículos, marcas, modelos, símbolos y logos, número OE y otros números de terceros en el sitio web y catálogo solo son con fines de referencia.

**PRIMERA P11 1996 - 2001**

Imagen	Clave del Producto y Descripción	Detalles	OEM
	<b>NS12011K</b> SOPORTE DELANTERO	Chasis (Delantero / Trasero) : Delantero Posicion : Izquierda Y Derecha Peso : 0.06 kg / 0.132 lb Tipo de Material : Rubber	56243-30R10*, 56243-4J521* 56243-92J00*
	<b>NS13004</b> Cubre Polvo De Direccion	Peso : 0.088 kg / 0.194 lb	48203-4F110, 48203-6F600 48203-73J25, 48203-Q9025
	<b>NS14007</b> CUBRE POLVO DE JUNTA HOMOCINETICA FRONTAL EXTERIOR	Peso : 0.1 kg / 0.220 lb	39241-05U25, 39241-05U26 39241-05U85, 39241-05U86 39241-50A27, 39241-50A28 39241-72J25, 39241-73J25 39241-Q9025
	<b>NS14008</b> CUBRE POLVO DE JUNTA HOMOCINETICA	Peso : 0.29 kg / 0.639 lb	39241-0F000, 39241-0F00A 39241-2F225, 39241-71J25 39241-Q9026

**PULSAR N14 1990 - 1995**

Imagen	Clave del Producto y Descripción	Detalles	OEM
	<b>NS20013002</b> TERMINALES COMPLETAS DELANTERO	Peso : 0.938 kg / 2.068 lb Terminal Exterior : NS2001 Terminal Interior : NS3002	

**QASHQAI I J10, JJ10 2007 - 2014**

Imagen	Clave del Producto y Descripción	Detalles	OEM
	<b>NS11039</b> BUJES	Chasis (Delantero / Trasero) : Trasera Posicion : Inferior Peso : 0,182 kg / 0.401 lb Nota : DENG KOLU BURCU	55110-JD000, 55110-JG000 55110-JG00B, 55111-JD00A 55111-JG00A, 55111-JG00B
	<b>NS12036</b> SOPORTE	Posicion : Izquierda Y Derecha Peso : 0.312 kg / 0.688 lb	55044-JG00B, 55045-JG000 55045-JG00A, 55501-JD00A 55501-JG000, 55501-JY00A 55502-JG000, 55502-JY00A
	<b>NS12003K</b> SOPORTE DELANTERO	Chasis (Delantero / Trasero) : Delantero Posicion : Izquierda Y Derecha Peso : 1.6 kg / 3.527 lb Tipo de Material : Rubber	54613-3UB0A*, 54613-JD02A* 54613-JD02B*, 54613-JD03A 54613-JD03B*, 54613-JD04A* 54613-JD04B*, 54613-JG03A*
	<b>NS12026</b> GOMA DE BARRA ESTABILIZADORA DELANTERO	Chasis (Delantero / Trasero) : Delantero Posicion : Izquierda Y Derecha Peso : 0.06 kg / 0.132 lb Tipo de Material : Rubber Nota : VİRAJ DEMİR LASTIĞI	54613-JD17A









\* Nombres de los vehículos, marcas, modelos, símbolos y logos, número OE y otros números de terceros en el sitio web y catálogo solo son con fines de referencia.

**QASHQAI**
**I J10, JJ10**
**2007 - 2014**

Imagen	Clave del Producto y Descripción	Detalles	OEM
	<b>NS12026K</b> GOMA DE BARRA ESTABILIZADORA DELANTERO	Chasis (Delantero / Trasero) : Delantero Posicion : Izquierda Y Derecha Peso : 0.12 kg / 0.265 lb Tipo de Material : Rubber Nota : VÍRAJ LASTIĞI İKİLİ	54613-JD17A*, 54613-JD17A
	<b>NS12035</b> GOMA DE BARRA ESTABILIZADORA DELANTERO	Chasis (Delantero / Trasero) : Delantero Posicion : Izquierda Y Derecha Peso : 0.11 kg / 0.243 lb Tipo de Material : Rubber Nota : VÍRAJ LASTIĞI (ARKA)	54613-JG15C, 54613-JG17C
	<b>NS12035K</b> GOMA DE BARRA ESTABILIZADORA DELANTERO	Chasis (Delantero / Trasero) : Delantero Posicion : Izquierda Y Derecha Peso : 0.22 kg / 0.485 lb Tipo de Material : Rubber Nota : VÍRAJ LASTIĞI İKİLİ	54613-JG15C*, 54613-JG15C 54613-JG17C*, 54613-JG17C
	<b>NS12001K</b> SOPORTE SUPERIOR DERECHO	Chasis (Delantero / Trasero) : Delantero Posicion : Superior Derecho Otro Lado del Artículo : NS12002K Peso : 0,978 kg / 2.156 lb	54320-3UB0A*, 54320-3UB0A 54320-4016R*, 54320-4016R 54320-JD000*, 54320-JD000 54320-JG02B*, 54320-JG02B
	<b>NS12002K</b> SOPORTE SUPERIOR IZQUIERDO	Posicion : Superior Izquierdo Otro Lado del Artículo : NS12001K Peso : 0.978 kg / 2.156 lb Nota : AMORTİSÖR TAKOZU SOL BİLYALI	54321-3UB0A*, 54321-3UB0A 54321-4016R*, 54321-4016R 54321-JD000*, 54321-JD000 54321-JG02B*, 54321-JG02B
	<b>NS12028</b> SOPORTE SUPERIOR	Posicion : Peso : 0.22 kg / 0.485 lb Nota : ARKA AMORTİSÖR HELEZON LASTIĞI	55034-EN101, 55034-JD00A 55034-JY00A, 55034-JY00A
	<b>NS12029</b> SOPORTE INFERIOR	Posicion : Peso : 0.077 kg / 0.170 lb Nota : ARKA AMORTİSÖR HELEZON LASTIĞI	55032-EN00A, 55032-JD00A 55032-JY00A, 55032-JY00A
	<b>NS12023</b> SOPORTE SUPERIOR DERECHO	Posicion : Superior Derecho Peso : 0,737 kg / 1.625 lb Nota : MOTOR TAKOZU ÖN SAĞ ÜST	11350-JD000
	<b>NS12024</b> SOPORTE	Posicion : Izquierda Y Derecha Peso : 0.38 kg / 0.838 lb Nota : Soporte De Transmision	11220-JD000, 11220-JD50A
	<b>NS12027</b> SOPORTE	Posicion : Izquierda Y Derecha Peso : 0.21 kg / 0.463 lb Nota : SÜSPANSİYON TAKOZU ARKA	55240-JD000, 55240-JY00A
	<b>NS13006</b> Cubre Polvo De Direccion	Peso : 0.05 kg / 0.110 lb	48203-JD01A

\* Nombres de los vehiculos, marcas, modelos, simbolos y logos, numero OE y otros numeros de terceros en el sitio web y catalogo solo son con fines de referencia.

**QASHQAI**
**I J10, JJ10**
**2007 - 2014**

Imagen	Clave del Producto y Descripción	Detalles	OEM
	<b>NS13007</b> Cubre Polvo De Direccion	Peso : 0.15 kg / 0.331 lb	54050-JD00A
	<b>NS14009</b> CUBRE POLVO DE JUNTA HOMOCINETICA FRONTAL INTERIOR	Peso : 0.11 kg / 0.243 lb	3815A013, C9741-JD02B C9741-JD0JB
	<b>NS14010</b> CUBRE POLVO DE JUNTA HOMOCINETICA FRONTAL EXTERIOR	Peso : 0.31 kg / 0.683 lb	C9241-JD02B
	<b>NS14011</b> CUBRE POLVO DE JUNTA HOMOCINETICA FRONTAL EXTERIOR	Peso : 0.28 kg / 0.617 lb	C9241-JA11A
	<b>NS14012</b> CUBRE POLVO DE JUNTA HOMOCINETICA FRONTAL INTERIOR	Peso : 0.28 kg / 0.617 lb	C9741-JA00A
	<b>NS14014</b> CUBRE POLVO DE JUNTA HOMOCINETICA FRONTAL EXTERIOR	Peso : 0.08 kg / 0.176 lb	C9241-JA00A, C92DA-JA00A
	<b>NS14015</b> CUBRE POLVO DE JUNTA HOMOCINETICA FRONTAL INTERIOR	Peso : 0.2 kg / 0.441 lb	C9741-JD52B, C9G41-JD52B
	<b>NS15002</b> Cubre Polvo De Amortiguador		54050-BR00A, 54050-JD000

**QASHQAI**
**II J11**
**2014 - 2021**

Imagen	Clave del Producto y Descripción	Detalles	OEM
	<b>RN3040</b> TERMINAL INTERIOR DELANTERO		485212518R
	<b>NS11039</b> BUJES	Chasis (Delantero / Trasero) : Trasera Posicion : Inferior Peso : 0,182 kg / 0.401 lb Nota : DENGE KOLU BURCU	55110-JD000, 55110-JG000 55110-JG00B, 55111-JD00A 55111-JG00A, 55111-JG00B

\* Nombres de los vehiculos, marcas, modelos, simbolos y logos, numero OE y otros numeros de terceros en el sitio web y catalogo solo son con fines de referencia.

**QASHQAI II J11 2014 - 2021**

Imagen	Clave del Producto y Descripción	Detalles	OEM
	<b>NS11045</b> BUJES	Posicion : Izquierda Y Derecha Peso : 0,44 kg / 0.970 lb	
	<b>NS11046</b> BUJES DELANTERO	Chasis (Delantero / Trasero) : Delantero Posicion : Izquierda Y Derecha Peso : 0,37 kg / 0.816 lb	
	<b>NS12003K</b> SOPORTE DELANTERO	Chasis (Delantero / Trasero) : Delantero Posicion : Izquierda Y Derecha Peso : 1.6 kg / 3.527 lb Tipo de Material : Rubber	54613-3UB0A*, 54613-JD02A* 54613-JD02B*, 54613-JD03A 54613-JD03B*, 54613-JD04A* 54613-JD04B*, 54613-JG03A*
	<b>NS12030</b> SOPORTE DERECHA	Posicion : Derecha Peso : 2.342 kg / 5.163 lb Nota : MOTOR TAKOZU SAĞ	11210-4EA0B
	<b>NS12031</b> SOPORTE	Posicion : Izquierda Y Derecha Peso : 0.653 kg / 1.440 lb Nota : MOTOR TAKOZU ARKA	11238-3734R

**QUEST IV RE52 2010 - 2017**

Imagen	Clave del Producto y Descripción	Detalles	OEM
	<b>NS11043</b> BUJES	Posicion : Izquierda Y Derecha Peso : 0,669 kg / 1.475 lb	
	<b>NS11044</b> BUJES DELANTERO	Chasis (Delantero / Trasero) : Delantero Posicion : Izquierda Y Derecha Peso : 0,21 kg / 0.463 lb	

**ROGUE I 2008 - 2014**







Imagen	Clave del Producto y Descripción	Detalles	OEM
	<b>NS11039</b> BUJES	Chasis (Delantero / Trasero) : Trasera Posicion : Inferior Peso : 0,182 kg / 0.401 lb Nota : DENGE KOLU BURCU	55110-JD000, 55110-JG000 55110-JG00B, 55111-JD00A 55111-JG00A, 55111-JG00B



**ROGUE** **II** **2014 - 2020**

Imagen	Clave del Producto y Descripción	Detalles	OEM
	<b>NS6072</b> HORQUILLAS FRONTAL DERECHO INFERIOR	Peso : 3,996 kg / 8.810 lb Tipo de Material : Chapa Metálica	545004BA0A, 545004CU0A 545005HA0A
	<b>NS6073</b> HORQUILLAS FRONTAL INFERIOR IZQUIERDO	Peso : 3,996 kg / 8.810 lb Tipo de Material : Chapa Metálica	545014BA0A, 545014CU0A 545015HA0A
	<b>NS11039</b> BUJES	Chasis (Delantero / Trasero) : Trasera Posicion : Inferior Peso : 0,182 kg / 0.401 lb Nota : DENGE KOLU BURCU	55110-JD000, 55110-JG000 55110-JG00B, 55111-JD00A 55111-JG00A, 55111-JG00B

**SENTRA** **B13, N14** **1990 - 1995**

Imagen	Clave del Producto y Descripción	Detalles	OEM
	<b>NS20013002</b> TERMINALES COMPLETAS DELANTERO	Peso : 0.938 kg / 2.068 lb Terminal Exterior : NS2001 Terminal Interior : NS3002	
	<b>NS12032</b> GOMA DE BARRA ESTABILIZADORA DELANTERO	Chasis (Delantero / Trasero) : Delantero Posicion : Izquierda Y Derecha Peso : 0.05 kg / 0.110 lb Tipo de Material : Rubber Nota : VÍRAJ LASTIĀI (ŌN)	54612-58Y10, 54612-65E00
	<b>NS12032K</b> GOMA DE BARRA ESTABILIZADORA DELANTERO	Chasis (Delantero / Trasero) : Delantero Posicion : Izquierda Y Derecha Peso : 0.1 kg / 0.220 lb Tipo de Material : Rubber Nota : VÍRAJ LASTIĀI IKILI	54612-58Y10*, 54612-58Y10 54612-65E00*
	<b>NS12033</b> GOMA DE BARRA ESTABILIZADORA DELANTERO	Chasis (Delantero / Trasero) : Delantero Posicion : Izquierda Y Derecha Peso : 0.03 kg / 0.066 lb Tipo de Material : Rubber Nota : VÍRAJ LASTIĀI (ARKA)	56243-60Y10
	<b>NS12033K</b> GOMA DE BARRA ESTABILIZADORA DELANTERO	Chasis (Delantero / Trasero) : Delantero Posicion : Izquierda Y Derecha Peso : 0.06 kg / 0.132 lb Tipo de Material : Rubber Nota : VÍRAJ LASTIĀI IKILI	56243-60Y10*, 56243-60Y10
	<b>NS13009</b> Cubre Polvo De Direccion	Peso : 0.17 kg / 0.375 lb	48203-05F00, 48203-05F26 48203-50Y00, 48203-50Y26 48203-53Y01, 48203-53Y25 48204-05F00, 48204-53Y01 7819722, 7835171

\* Nombres de los vehiculos, marcas, modelos, simbolos y logos, numero OE y otros numeros de terceros en el sitio web y catalogo solo son con fines de referencia.



**SENTRA B14 1995 - 1999**

Imagen	Clave del Producto y Descripción	Detalles	OEM
	<b>NS13009</b> Cubre Polvo De Direccion	Peso : 0.17 kg / 0.375 lb	48203-05F00, 48203-05F26 48203-50Y00, 48203-50Y26 48203-53Y01, 48203-53Y25 48204-05F00, 48204-53Y01 7819722, 7835171

**SERENA Mk I C23 1992 - 2001**

Imagen	Clave del Producto y Descripción	Detalles	OEM
	<b>NS11020</b> BUJES CENTRAL	Posicion : Peso : 0.217 kg / 0.478 lb	
	<b>NS14013</b> CUBRE POLVO DE JUNTA HOMOCINETICA FRONTAL EXTERIOR	Peso : 0.22 kg / 0.485 lb	38241-01E26

**SILVIA 1979 - 1988**

Imagen	Clave del Producto y Descripción	Detalles	OEM
	<b>NS12008</b> SOPORTE CENTRAL	Posicion : Peso : 0.54 kg / 1.190 lb Nota : ŞAFT ASKI TAKOZU	3752106R25, 37521-06R25 3752141L25, 37521-41L25 3752141L26, 37521-41L26 3752141L27, 37521-41L27 3752141L28, 37521-41L28
	<b>NS12008K</b> SOPORTE CENTRAL	Posicion : Peso : 1.08 kg / 2.381 lb Nota : ŞAFT ASKI TAKOZU ( İKİLİ)	37521-06R25*, 3752106R25 37521-06R25, 37521-41L25* 3752141L25, 37521-41L25 37521-41L26*, 3752141L26 37521-41L26, 37521-41L27*
	<b>NS13009</b> Cubre Polvo De Direccion	Peso : 0.17 kg / 0.375 lb	48203-05F00, 48203-05F26 48203-50Y00, 48203-50Y26 48203-53Y01, 48203-53Y25 48204-05F00, 48204-53Y01 7819722, 7835171



**SUNNY B11 1982 - 1986**

Imagen	Clave del Producto y Descripción	Detalles	OEM
	<b>NS11033</b> BUJES INFERIOR	Posicion : Peso : 0.18 kg / 0.397 lb Nota : (41*16*60)	5450501A00, 54505-01A00 5450501A10, 54505-01A10
	<b>NS14007</b> CUBRE POLVO DE JUNTA HOMOCINETICA FRONTAL EXTERIOR	Peso : 0.1 kg / 0.220 lb	39241-05U25, 39241-05U26 39241-05U85, 39241-05U86 39241-50A27, 39241-50A28 39241-72J25, 39241-73J25 39241-Q9025

\* Nombres de los vehiculos, marcas, modelos, simbolos y logos, numero OE y otros numeros de terceros en el sitio web y catalogo solo son con fines de referencia.



**SUNNY B12, N13 1985 - 1990**

Imagen	Clave del Producto y Descripción	Detalles	OEM
	<b>NS12008</b> SOPORTE CENTRAL	Posicion : Peso : 0.54 kg / 1.190 lb Nota : ŞAFT ASKI TAKOZU	3752106R25, 37521-06R25 3752141L25, 37521-41L25 3752141L26, 37521-41L26 3752141L27, 37521-41L27 3752141L28, 37521-41L28
	<b>NS12008K</b> SOPORTE CENTRAL	Posicion : Peso : 1.08 kg / 2.381 lb Nota : ŞAFT ASKI TAKOZU ( İKİLİ)	37521-06R25*, 3752106R25 37521-06R25, 37521-41L25* 3752141L25, 37521-41L25 37521-41L26*, 3752141L26 37521-41L26, 37521-41L27*
	<b>NS13009</b> Cubre Polvo De Direccion	Peso : 0.17 kg / 0.375 lb	48203-05F00, 48203-05F26 48203-50Y00, 48203-50Y26 48203-53Y01, 48203-53Y25 48204-05F00, 48204-53Y01 7819722, 7835171
	<b>NS14007</b> CUBRE POLVO DE JUNTA HOMOCINETICA FRONTAL EXTERIOR	Peso : 0.1 kg / 0.220 lb	39241-05U25, 39241-05U26 39241-05U85, 39241-05U86 39241-50A27, 39241-50A28 39241-72J25, 39241-73J25 39241-Q9025
	<b>NS14008</b> CUBRE POLVO DE JUNTA HOMOCINETICA	Peso : 0.29 kg / 0.639 lb	39241-0F000, 39241-0F00A 39241-2F225, 39241-71J25 39241-Q9026

**SUNNY B13, N14 1990 - 1995**

Imagen	Clave del Producto y Descripción	Detalles	OEM
	<b>NS20013002</b> TERMINALES COMPLETAS DELANTERO	Peso : 0.938 kg / 2.068 lb Terminal Exterior : NS2001 Terminal Interior : NS3002	
	<b>NS12032</b> GOMA DE BARRA ESTABILIZADORA DELANTERO	Chasis (Delantero / Trasero) : Delantero Posicion : Izquierda Y Derecha Peso : 0.05 kg / 0.110 lb Tipo de Material : Rubber Nota : VÍRAJ LASTIĞI (ÖN)	54612-58Y10, 54612-65E00
	<b>NS12032K</b> GOMA DE BARRA ESTABILIZADORA DELANTERO	Chasis (Delantero / Trasero) : Delantero Posicion : Izquierda Y Derecha Peso : 0.1 kg / 0.220 lb Tipo de Material : Rubber Nota : VÍRAJ LASTIĞI İKİLİ	54612-58Y10*, 54612-58Y10 54612-65E00*
	<b>NS12033</b> GOMA DE BARRA ESTABILIZADORA DELANTERO	Chasis (Delantero / Trasero) : Delantero Posicion : Izquierda Y Derecha Peso : 0.03 kg / 0.066 lb Tipo de Material : Rubber Nota : VÍRAJ LASTIĞI (ARKA)	56243-60Y10
	<b>NS12033K</b> GOMA DE BARRA ESTABILIZADORA DELANTERO	Chasis (Delantero / Trasero) : Delantero Posicion : Izquierda Y Derecha Peso : 0.06 kg / 0.132 lb Tipo de Material : Rubber Nota : VÍRAJ LASTIĞI İKİLİ	56243-60Y10*, 56243-60Y10

\* Nombres de los vehiculos, marcas, modelos, simbolos y logos, numero OE y otros numeros de terceros en el sitio web y catalogo solo son con fines de referencia.

**SUNNY B13, N14 1990 - 1995**

Imagen	Clave del Producto y Descripción	Detalles	OEM
	<b>NS12008</b> SOPORTE CENTRAL	Posicion : Peso : 0.54 kg / 1.190 lb Nota : ŞAFT ASKI TAKOZU	3752106R25, 37521-06R25 3752141L25, 37521-41L25 3752141L26, 37521-41L26 3752141L27, 37521-41L27 3752141L28, 37521-41L28
	<b>NS12008K</b> SOPORTE CENTRAL	Posicion : Peso : 1.08 kg / 2.381 lb Nota : ŞAFT ASKI TAKOZU ( İKİLİ)	37521-06R25*, 3752106R25 37521-06R25, 37521-41L25* 3752141L25, 37521-41L25 37521-41L26*, 3752141L26 37521-41L26, 37521-41L27*
	<b>NS14013</b> CUBRE POLVO DE JUNTA HOMOCINETICA FRONTAL EXTERIOR	Peso : 0.22 kg / 0.485 lb	38241-01E26

**TEANA I J31 2004 - 2008**

Imagen	Clave del Producto y Descripción	Detalles	OEM
	<b>NS4072</b> TORNILLO ESTABILIZADOR FRONTAL DERECHO	Peso : 0,650 kg / 1.433 lb Tipo de Material : Metal Longitud : 308 mm / 12.13 inch	546188J000, 54618-CN011
	<b>NS4073</b> TORNILLO ESTABILIZADOR FRONTAL IZQUIERDO	Peso : 0,650 kg / 1.433 lb Tipo de Material : Metal Longitud : 308 mm / 12.13 inch	546688J000, 54668-CN011

**TEANA II J32 2009 - 2013**

Imagen	Clave del Producto y Descripción	Detalles	OEM
	<b>NS11043</b> BUJES	Posicion : Izquierda Y Derecha Peso : 0,669 kg / 1.475 lb	
	<b>NS11044</b> BUJES DELANTERO	Chasis (Delantero / Trasero) : Delantero Posicion : Izquierda Y Derecha Peso : 0,21 kg / 0.463 lb	

**TERRANO I WD21 1986 - 1996**

Imagen	Clave del Producto y Descripción	Detalles	OEM
	<b>NS1009A</b> RÓTULA FRONTAL SUPERIOR	Peso : 0,610 kg / 1.345 lb Medida de Cono : Ø16 Diámetro del Horificio de Cono : M8X1,25 Diámetro de Cuerda del Perno : M14X1,5	1954430, 4011001G00 40110-01G00, 4011001G25 40110-01G25, 4011001G26 40110-01G26, 40110B9500 40110-B9500, 40110T3060

\* Nombres de los vehículos, marcas, modelos, símbolos y logos, número OE y otros números de terceros en el sitio web y catálogo solo son con fines de referencia.

**TERRANO I WD21 1986 - 1996**

Imagen	Clave del Producto y Descripción	Detalles	OEM
	<b>NS14005</b> CUBRE POLVO DE JUNTA HOMOCINETICA FRONTAL EXTERIOR	Peso : 0.189 kg / 0.417 lb	3, 92411E+32 39241-10E25, 39241-10E26 39241-10E27, 39241-10E86 39241-10E87, 39241-10E88 39241-55E25, 39241-55E27
	<b>NS14006</b> CUBRE POLVO DE JUNTA HOMOCINETICA FRONTAL INTERIOR	Peso : 0.15 kg / 0.331 lb	397410F000, 39741-0F000 397410F00A, 39741-0F00A 3974141W03, 39741-41W03 3974141W25, 39741-41W25 3974150W25, 39741-50W25
	<b>NS14008</b> CUBRE POLVO DE JUNTA HOMOCINETICA	Peso : 0.29 kg / 0.639 lb	39241-0F000, 39241-0F00A 39241-2F225, 39241-71J25 39241-Q9026
	<b>NS14013</b> CUBRE POLVO DE JUNTA HOMOCINETICA FRONTAL EXTERIOR	Peso : 0.22 kg / 0.485 lb	38241-01E26

**TERRANO II R20 1996 - 2004**

Imagen	Clave del Producto y Descripción	Detalles	OEM
	<b>NS1009A</b> RÓTULA FRONTAL SUPERIOR	Peso : 0,610 kg / 1.345 lb Medida de Cono : Ø16 Diámetro del Horificio de Cono : M8X1,25 Diámetro de Cuerda del Perno : M14X1,5	1954430, 4011001G00 40110-01G00, 4011001G25 40110-01G25, 4011001G26 40110-01G26, 40110B9500 40110-B9500, 40110T3060
	<b>NS12034</b> GOMA DE BARRA ESTABILIZADORA DELANTERO	Chasis (Delantero / Trasero) : Delantero Posicion : Izquierda Y Derecha Peso : 0.04 kg / 0.088 lb Tipo de Material : Rubber Nota : VÍRAJ LASTIĞI (ARKA)	54613-7F000, 54613-9C105
	<b>NS12034K</b> GOMA DE BARRA ESTABILIZADORA DELANTERO	Chasis (Delantero / Trasero) : Delantero Posicion : Izquierda Y Derecha Peso : 0.08 kg / 0.176 lb Tipo de Material : Rubber Nota : VÍRAJ LASTIĞI İKİLİ	54613-7F000*, 54613-7F000 54613-9C105*, 54613-9C105
	<b>NS14008</b> CUBRE POLVO DE JUNTA HOMOCINETICA	Peso : 0.29 kg / 0.639 lb	39241-0F000, 39241-0F00A 39241-2F225, 39241-71J25 39241-Q9026
	<b>NS14013</b> CUBRE POLVO DE JUNTA HOMOCINETICA FRONTAL EXTERIOR	Peso : 0.22 kg / 0.485 lb	38241-01E26

**TITAN**
**2004 - 2015**

Imagen	Clave del Producto y Descripción	Detalles	OEM
	<b>NS2064</b> TERMINAL EXTERIOR FRONTAL DERECHO	Peso : 0,87 kg / 1.918 lb Longitud : 207 mm / 8.15 inch Tamaño de la Rosca : M16X1,5 Diámetro de Cuerda del Perno : M14X1,5 Diámetro del Cono del Perno : Ø14,8	486407S025, 48640-7S025
	<b>NS2065</b> TERMINAL EXTERIOR FRONTAL IZQUIERDO	Peso : 0,87 kg / 1.918 lb Longitud : 207 mm / 8.15 inch Tamaño de la Rosca : M16X1,5 Diámetro de Cuerda del Perno : M14X1,5 Diámetro del Cono del Perno : Ø14,8	485207S025, 48520-7S025
	<b>NS12022</b> GOMA DE BARRA ESTABILIZADORA DELANTERO	Chasis (Delantero / Trasero) : Delantero Posicion : Izquierda Y Derecha Peso : 0.076 kg / 0.168 lb Tipo de Material : Rubber Nota : VÍRAJ LASTIĞI (ÖN)	54613-7S000, 54613-EA000 54613-EB71A, 54613-ZR00A 54613-ZT00A
	<b>NS12022K</b> GOMA DE BARRA ESTABILIZADORA DELANTERO	Chasis (Delantero / Trasero) : Delantero Posicion : Izquierda Y Derecha Peso : 0.152 kg / 0.335 lb Tipo de Material : Rubber Nota : VÍRAJ LASTIĞI İKİLİ	54613-7S000*, 54613-7S000 54613-EA000*, 54613-EA000 54613-EB71A*, 54613-EB71A 54613-ZR00A*, 54613-ZR00A 54613-ZT00A*, 54613-ZT00A

**TSURU**
**I**
**1984 - 1987**

Imagen	Clave del Producto y Descripción	Detalles	OEM
	<b>NS11033</b> BUJES INFERIOR	Posicion : Peso : 0.18 kg / 0.397 lb Nota : (41*16*60)	5450501A00, 54505-01A00 5450501A10, 54505-01A10

**TSURU**
**III**
**1992 - 2015**

Imagen	Clave del Producto y Descripción	Detalles	OEM
	<b>NS20013002</b> TERMINALES COMPLETAS DELANTERO	Peso : 0.938 kg / 2.068 lb Terminal Exterior : NS2001 Terminal Interior : NS3002	
	<b>NS12032</b> GOMA DE BARRA ESTABILIZADORA DELANTERO	Chasis (Delantero / Trasero) : Delantero Posicion : Izquierda Y Derecha Peso : 0.05 kg / 0.110 lb Tipo de Material : Rubber Nota : VÍRAJ LASTIĞI (ÖN)	54612-58Y10, 54612-65E00
	<b>NS12032K</b> GOMA DE BARRA ESTABILIZADORA DELANTERO	Chasis (Delantero / Trasero) : Delantero Posicion : Izquierda Y Derecha Peso : 0.1 kg / 0.220 lb Tipo de Material : Rubber Nota : VÍRAJ LASTIĞI İKİLİ	54612-58Y10*, 54612-58Y10 54612-65E00*

**VANETTE BOX C22 1986 - 1995**

Imagen	Clave del Producto y Descripción	Detalles	OEM
	<b>NS2022</b> TERMINAL EXTERIOR FRONTAL DERECHO	Peso : 0.45 kg / 0.992 lb Longitud : 107,5 mm / 4.23 inch Diámetro de Cuerda del Perno : M14X1,5	48521-G5125
	<b>NS2023</b> TERMINAL EXTERIOR FRONTAL IZQUIERDO	Peso : 0.45 kg / 0.992 lb Longitud : 107,5 mm / 4.23 inch Diámetro de Cuerda del Perno : M14X1,5	48640-G5101, 48641-G5125
	<b>NS14013</b> CUBRE POLVO DE JUNTA HOMOCINETICA FRONTAL EXTERIOR	Peso : 0.22 kg / 0.485 lb	38241-01E26

**VANETTE CARGO HC23 1994 - 1999**

Imagen	Clave del Producto y Descripción	Detalles	OEM
	<b>NS11020</b> BUJES CENTRAL	Posicion : Peso : 0.217 kg / 0.478 lb	
	<b>NS14013</b> CUBRE POLVO DE JUNTA HOMOCINETICA FRONTAL EXTERIOR	Peso : 0.22 kg / 0.485 lb	38241-01E26

**VERSA NOTE E12 2013 - 2018**

Imagen	Clave del Producto y Descripción	Detalles	OEM
	<b>NS4048A</b> TORNILLO ESTABILIZADOR DELANTERO	Peso : 0,278 kg / 0.613 lb Tipo de Material : Metal Longitud : 255 mm / 10.04 inch	54618-1FE0A, 54618-JX00A

**XTERRA 1998 - 2004**

Imagen	Clave del Producto y Descripción	Detalles	OEM
	<b>NS11038K</b> BUJES SUPERIOR	Posicion : Peso : 0.62 kg / 1.367 lb Nota : 2 ADET KİT	54542-2S610*, 545422S610 54542-2S610
	<b>NS12038</b> GOMA DE BARRA ESTABILIZADORA DELANTERO	Chasis (Delantero / Trasero) : Delantero Posicion : Izquierda Y Derecha Peso : 0.05 kg / 0.110 lb Tipo de Material : Rubber Nota : VİRAJ LASTIĞI (ÖN) (ÇAPI:16mm)	546132S600, 54613-2S600

\* Nombres de los vehículos, marcas, modelos, símbolos y logos, número OE y otros números de terceros en el sitio web y catálogo solo son con fines de referencia.

**XTERRA**
**1998 - 2004**

Imagen	Clave del Producto y Descripción	Detalles	OEM
	<b>NS12038K</b> GOMA DE BARRA ESTABILIZADORA DELANTERO	Chasis (Delantero / Trasero) : Delantero Posicion : Izquierda Y Derecha Peso : 0.1 kg / 0.220 lb Tipo de Material : Rubber Nota : VİRAJ LASTIĞI ÖN İKİLİ	546132S600, 54613-2S600

**XTERRA**
**2005 - 2018**

Imagen	Clave del Producto y Descripción	Detalles	OEM
	<b>NS12022</b> GOMA DE BARRA ESTABILIZADORA DELANTERO	Chasis (Delantero / Trasero) : Delantero Posicion : Izquierda Y Derecha Peso : 0.076 kg / 0.168 lb Tipo de Material : Rubber Nota : VİRAJ LASTIĞI (ÖN)	54613-7S000, 54613-EA000 54613-EB71A, 54613-ZR00A 54613-ZT00A
	<b>NS12022K</b> GOMA DE BARRA ESTABILIZADORA DELANTERO	Chasis (Delantero / Trasero) : Delantero Posicion : Izquierda Y Derecha Peso : 0.152 kg / 0.335 lb Tipo de Material : Rubber Nota : VİRAJ LASTIĞI İKİLİ	54613-7S000*, 54613-7S000 54613-EA000*, 54613-EA000 54613-EB71A*, 54613-EB71A 54613-ZR00A*, 54613-ZR00A 54613-ZT00A*, 54613-ZT00A

**X-TRAIL**
**T30**
**2001 - 2007**

Imagen	Clave del Producto y Descripción	Detalles	OEM
	<b>NS12041</b> GOMA DE BARRA ESTABILIZADORA TRASERA	Chasis (Delantero / Trasero) : Trasera Posicion : Izquierda Y Derecha Peso : 0.04 kg / 0.088 lb Tipo de Material : Rubber Nota : VİRAJ DEMİR LASTIĞI ON Ø17 MM	546138H518, 54613-8H518
	<b>NS12041K</b> GOMA DE BARRA ESTABILIZADORA TRASERA	Chasis (Delantero / Trasero) : Trasera Posicion : Izquierda Y Derecha Peso : 0.08 kg / 0.176 lb Tipo de Material : Rubber Nota : VİRAJ DEMİR LAS. ON İKİLİ	546138H518, 54613-8H518





**X-TRAIL**
**T31**
**2007 - 2013**

Imagen	Clave del Producto y Descripción	Detalles	OEM
	<b>NS11039</b> BUJES	Chasis (Delantero / Trasero) : Trasera Posicion : Inferior Peso : 0,182 kg / 0.401 lb Nota : DENGE KOLU BURCU	55110-JD000, 55110-JG000 55110-JG00B, 55111-JD00A 55111-JG00A, 55111-JG00B
	<b>NS12001K</b> SOPORTE SUPERIOR DERECHO	Chasis (Delantero / Trasero) : Delantero Posicion : Superior Derecho Otro Lado del Artículo : NS12002K Peso : 0,978 kg / 2.156 lb	54320-3UB0A*, 54320-3UB0A 54320-4016R*, 54320-4016R 54320-JD000*, 54320-JD000 54320-JG02B*, 54320-JG02B
	<b>NS12002K</b> SOPORTE SUPERIOR IZQUIERDO	Posicion : Superior Izquierdo Otro Lado del Artículo : NS12001K Peso : 0.978 kg / 2.156 lb Nota : AMORTİSÖR TAKOZU SOL BİLYALI	54321-3UB0A*, 54321-3UB0A 54321-4016R*, 54321-4016R 54321-JD000*, 54321-JD000 54321-JG02B*, 54321-JG02B







\* Nombres de los vehículos, marcas, modelos, símbolos y logos, número OE y otros números de terceros en el sitio web y catálogo solo son con fines de referencia.



**X-TRAIL T31 2007 - 2013**

Imagen	Clave del Producto y Descripción	Detalles	OEM
	<b>NS13006</b> Cubre Polvo De Direccion	Peso : 0.05 kg / 0.110 lb	48203-JD01A
	<b>NS14014</b> CUBRE POLVO DE JUNTA HOMOCINETICA FRONTAL EXTERIOR	Peso : 0.08 kg / 0.176 lb	C9241-JA00A, C92DA-JA00A
	<b>NS14015</b> CUBRE POLVO DE JUNTA HOMOCINETICA FRONTAL INTERIOR	Peso : 0.2 kg / 0.441 lb	C9741-JD52B, C9G41-JD52B
	<b>NS15002</b> Cubre Polvo De Amortiguador		54050-BR00A, 54050-JD000

**X-TRAIL T32 2013 - 2021**

Imagen	Clave del Producto y Descripción	Detalles	OEM
	<b>NS11039</b> BUJES	Chasis (Delantero / Trasero) : Trasera Posicion : Inferior Peso : 0,182 kg / 0.401 lb Nota : DENGE KOLU BURCU	55110-JD000, 55110-JG000 55110-JG00B, 55111-JD00A 55111-JG00A, 55111-JG00B
	<b>NS12036</b> SOPORTE	Posicion : Izquierda Y Derecha Peso : 0.312 kg / 0.688 lb	55044-JG00B, 55045-JG000 55045-JG00A, 55501-JD00A 55501-JG000, 55501-JY00A 55502-JG000, 55502-JY00A
	<b>NS12003K</b> SOPORTE DELANTERO	Chasis (Delantero / Trasero) : Delantero Posicion : Izquierda Y Derecha Peso : 1.6 kg / 3.527 lb Tipo de Material : Rubber	54613-3UB0A*, 54613-JD02A* 54613-JD02B*, 54613-JD03A 54613-JD03B*, 54613-JD04A* 54613-JD04B*, 54613-JG03A*
	<b>NS12028</b> SOPORTE SUPERIOR	Posicion : Peso : 0.22 kg / 0.485 lb Nota : ARKA AMORTİSÖR HELEZON LASTIĞI	55034-EN101, 55034-JD00A 55034JY00A, 55034-JY00A
	<b>NS12029</b> SOPORTE INFERIOR	Posicion : Peso : 0.077 kg / 0.170 lb Nota : ARKA AMORTİSÖR HELEZON LASTIĞI	55032-EN00A, 55032-JD00A 55032JY00A, 55032-JY00A
	<b>NS12027</b> SOPORTE	Posicion : Izquierda Y Derecha Peso : 0.21 kg / 0.463 lb Nota : SÜSPANSİYON TAKOZU ARKA	55240-JD000, 55240-JY00A

\* Nombres de los vehículos, marcas, modelos, símbolos y logos, número OE y otros números de terceros en el sitio web y catálogo solo son con fines de referencia.



**OLDSMOBILE**



**98**
**1971 - 1976**

Imagen	Clave del Producto y Descripción	Detalles	OEM
	<b>CV1030</b> RÓTULA FRONTAL SUPERIOR	Peso : 0,558 kg / 1.230 lb	14039014, 335878 338388, 3986009 6258152, 8097671120 8889113870, 88911387 9762023, 9763761

**98**
**1977 - 1984**

Imagen	Clave del Producto y Descripción	Detalles	OEM
	<b>CV1030</b> RÓTULA FRONTAL SUPERIOR	Peso : 0,558 kg / 1.230 lb	14039014, 335878 338388, 3986009 6258152, 8097671120 8889113870, 88911387 9762023, 9763761
	<b>CV2046</b> TERMINAL EXTERIOR DELANTERO		12308611, 26056098 7814682, 7816885 7816951, 7826712 7826840, 7828288 7834224, 7834234
	<b>CV4050</b> TORNILLO ESTABILIZADOR DELANTERO	Peso : 0,272 kg / 0.600 lb Longitud : 183,5 mm / 7.22 inch	14039143, 15571395 15588797, 22598278 464167, 487129 C1SZ5A486A, C1VY5A484A

**98**
**1985 - 1990**

Imagen	Clave del Producto y Descripción	Detalles	OEM
	<b>CV3116</b> TERMINAL INTERIOR DELANTERO	Peso : 0,595 kg / 1.312 lb Longitud : 290 mm / 11.42 inch Tamaño de la Rosca : M14X1,5 Diámetro de Cuerda del Perno : M14X1,5	26026745, 4333104 7839153

**98**
**1991 - 1996**

Imagen	Clave del Producto y Descripción	Detalles	OEM
	<b>CV3116</b> TERMINAL INTERIOR DELANTERO	Peso : 0,595 kg / 1.312 lb Longitud : 290 mm / 11.42 inch Tamaño de la Rosca : M14X1,5 Diámetro de Cuerda del Perno : M14X1,5	26026745, 4333104 7839153

**ACHIEVA**
**1992 - 1998**







Imagen	Clave del Producto y Descripción	Detalles	OEM
	<b>CV4050</b> TORNILLO ESTABILIZADOR DELANTERO	Peso : 0,272 kg / 0.600 lb Longitud : 183,5 mm / 7.22 inch	14039143, 15571395 15588797, 22598278 464167, 487129 C1SZ5A486A, C1VY5A484A

\* Nombres de los vehículos, marcas, modelos, símbolos y logos, número OE y otros números de terceros en el sitio web y catálogo solo son con fines de referencia.

**ALERO**
**1999 - 2004**

Imagen	Clave del Producto y Descripción	Detalles	OEM
	<b>CV3817</b> TERMINAL INTERIOR DELANTERO	Peso : 0,605 kg / 1.334 lb Longitud : 290 mm / 11.42 inch	26073562
	<b>CV4045</b> TORNILLO ESTABILIZADOR DELANTERO	Peso : 0,178 kg / 0.392 lb Longitud : 120 mm / 4.72 inch	15996719, 22645963 22650740, 22657717 22657718, 22710259 54618-8B501, 8150245110 8159967190

**AURORA**
**1995 - 1999**







Imagen	Clave del Producto y Descripción	Detalles	OEM
	<b>BU4001</b> TORNILLO ESTABILIZADOR DELANTERO	Peso : 0,205 kg / 0.452 lb Longitud : 148 mm / 5.83 inch	14083559, 22500910 2500910, 25621457 3632980, 3633791 386154, 3872452 3879218, 3879829
	<b>BU4002</b> TORNILLO ESTABILIZADOR TRASERA	Peso : 0,194 kg / 0.428 lb Longitud : 135 mm / 5.31 inch	25683097, 25684759 25940977
	<b>BU6003</b> HORQUILLAS FRONTAL DERECHO INFERIOR	Peso : 3,240 kg / 7.143 lb Tipo de Material : Aluminio	25576511, 25666497 25696334, 25699467 25702221, 25746324 25766508, 25766511
	<b>BU6003J</b> HORQUILLAS FRONTAL DERECHO INFERIOR	Peso : 3,000 kg / 6.614 lb Tipo de Material : Aluminio	25576511, 25666497 25696334, 25699467 25702221, 25746324 25766508, 25766511
	<b>BU6004</b> HORQUILLAS FRONTAL INFERIOR IZQUIERDO	Peso : 3,240 kg / 7.143 lb Tipo de Material : Aluminio	25516510, 25696335 25699468, 25702222 25746325, 25766509 25766510
	<b>BU6004J</b> HORQUILLAS FRONTAL INFERIOR IZQUIERDO	Peso : 3,000 kg / 6.614 lb Tipo de Material : Aluminio	25516510, 25696335 25699468, 25702222 25746325, 25766509 25766510

**AURORA**
**2000 - 2003**





Imagen	Clave del Producto y Descripción	Detalles	OEM
	<b>CV3029</b> TERMINAL INTERIOR DELANTERO	Peso : 0,637 kg / 1.404 lb Longitud : 325 mm / 12.80 inch Tamaño de la Rosca : M18X1,5 Diámetro de Cuerda del Perno : M14X1,5	15221006, 21011026

\* Nombres de los vehículos, marcas, modelos, símbolos y logos, número OE y otros números de terceros en el sitio web y catálogo solo son con fines de referencia.

**AURORA**
**2000 - 2003**

Imagen	Clave del Producto y Descripción	Detalles	OEM
	<b>BU4001</b> TORNILLO ESTABILIZADOR DELANTERO	Peso : 0,205 kg / 0.452 lb Longitud : 148 mm / 5.83 inch	14083559, 22500910 2500910, 25621457 3632980, 3633791 386154, 3872452 3879218, 3879829
	<b>BU4002</b> TORNILLO ESTABILIZADOR TRASERA	Peso : 0,194 kg / 0.428 lb Longitud : 135 mm / 5.31 inch	25683097, 25684759 25940977
	<b>BU6003</b> HORQUILLAS FRONTAL DERECHO INFERIOR	Peso : 3,240 kg / 7.143 lb Tipo de Material : Aluminio	25576511, 25666497 25696334, 25699467 25702221, 25746324 25766508, 25766511
	<b>BU6003J</b> HORQUILLAS FRONTAL DERECHO INFERIOR	Peso : 3,000 kg / 6.614 lb Tipo de Material : Aluminio	25576511, 25666497 25696334, 25699467 25702221, 25746324 25766508, 25766511
	<b>BU6004</b> HORQUILLAS FRONTAL INFERIOR IZQUIERDO	Peso : 3,240 kg / 7.143 lb Tipo de Material : Aluminio	25516510, 25696335 25699468, 25702222 25746325, 25766509 25766510
	<b>BU6004J</b> HORQUILLAS FRONTAL INFERIOR IZQUIERDO	Peso : 3,000 kg / 6.614 lb Tipo de Material : Aluminio	25516510, 25696335 25699468, 25702222 25746325, 25766509 25766510

**BRAVADA**
**1996 - 2001**

Imagen	Clave del Producto y Descripción	Detalles	OEM
	<b>CV1019</b> RÓTULA FRONTAL SUPERIOR	Peso : 0,476 kg / 1.049 lb	17980952, 19133669 8179809520, 8191336690 K5320
	<b>CV1026</b> RÓTULA FRONTAL INFERIOR	Peso : 0,683 kg / 1.506 lb	17980954, 22156908 8221569080, 8889674250 88967425
	<b>CV2049</b> TERMINAL EXTERIOR FRONTAL INTERIOR	Peso : 0,496 kg / 1.093 lb Longitud : 118 mm / 4.65 inch	12471301, 31026500 8124713010
	<b>CV4038</b> TORNILLO ESTABILIZADOR TRASERA	Peso : 0,35 kg / 0.772 lb Longitud : 201 mm / 7.91 inch	15697702, K80849

\* Nombres de los vehículos, marcas, modelos, símbolos y logos, número OE y otros números de terceros en el sitio web y catálogo solo son con fines de referencia.

**BRAVADA**
**1996 - 2001**

Imagen	Clave del Producto y Descripción	Detalles	OEM
	<b>CV4045</b> TORNILLO ESTABILIZADOR DELANTERO	Peso : 0,178 kg / 0.392 lb Longitud : 120 mm / 4.72 inch	15996719, 22645963 22650740, 22657717 22657718, 22710259 54618-8B501, 8150245110 8159967190

**BRAVADA**
**2002 - 2004**

Imagen	Clave del Producto y Descripción	Detalles	OEM
	<b>CV1020</b> RÓTULA FRONTAL SUPERIOR	Peso : 0,164 kg / 0.362 lb	19133638, 22157320 8191336380, 8221573200
	<b>CV11801</b> BUJES SUPERIOR	Posicion : Superior Peso : 0.306 kg / 0.675 lb	25786774, 25786775 8257867740, 8257867750

**CUSTOM CRUISER**
**1971 - 1976**

Imagen	Clave del Producto y Descripción	Detalles	OEM
	<b>CV1030</b> RÓTULA FRONTAL SUPERIOR	Peso : 0,558 kg / 1.230 lb	14039014, 335878 338388, 3986009 6258152, 8097671120 8889113870, 88911387 9762023, 9763761

**CUSTOM CRUISER**
**1977 - 1990**

Imagen	Clave del Producto y Descripción	Detalles	OEM
	<b>CV1030</b> RÓTULA FRONTAL SUPERIOR	Peso : 0,558 kg / 1.230 lb	14039014, 335878 338388, 3986009 6258152, 8097671120 8889113870, 88911387 9762023, 9763761
	<b>CV2046</b> TERMINAL EXTERIOR DELANTERO		12308611, 26056098 7814682, 7816885 7816951, 7826712 7826840, 7828288 7834224, 7834234
	<b>CV4050</b> TORNILLO ESTABILIZADOR DELANTERO	Peso : 0,272 kg / 0.600 lb Longitud : 183,5 mm / 7.22 inch	14039143, 15571395 15588797, 22598278 464167, 487129 C1SZ5A486A, C1VY5A484A

**CUSTOM CRUISER**
**1991 - 1992**

Imagen	Clave del Producto y Descripción	Detalles	OEM
	<b>CV1030</b> RÓTULA FRONTAL SUPERIOR	Peso : 0,558 kg / 1.230 lb	14039014, 335878 338388, 3986009 6258152, 8097671120 8889113870, 88911387 9762023, 9763761
	<b>CV2046</b> TERMINAL EXTERIOR DELANTERO		12308611, 26056098 7814682, 7816885 7816951, 7826712 7826840, 7828288 7834224, 7834234
	<b>CV4050</b> TORNILLO ESTABILIZADOR DELANTERO	Peso : 0,272 kg / 0.600 lb Longitud : 183,5 mm / 7.22 inch	14039143, 15571395 15588797, 22598278 464167, 487129 C1SZ5A486A, C1VY5A484A

**CUTLASS**
**IV**
**1973 - 1977**

Imagen	Clave del Producto y Descripción	Detalles	OEM
	<b>CV1030</b> RÓTULA FRONTAL SUPERIOR	Peso : 0,558 kg / 1.230 lb	14039014, 335878 338388, 3986009 6258152, 8097671120 8889113870, 88911387 9762023, 9763761
	<b>CV2046</b> TERMINAL EXTERIOR DELANTERO		12308611, 26056098 7814682, 7816885 7816951, 7826712 7826840, 7828288 7834224, 7834234
	<b>CV4050</b> TORNILLO ESTABILIZADOR DELANTERO	Peso : 0,272 kg / 0.600 lb Longitud : 183,5 mm / 7.22 inch	14039143, 15571395 15588797, 22598278 464167, 487129 C1SZ5A486A, C1VY5A484A

**CUTLASS**
**V**
**1978 - 1981**

Imagen	Clave del Producto y Descripción	Detalles	OEM
	<b>CV1030</b> RÓTULA FRONTAL SUPERIOR	Peso : 0,558 kg / 1.230 lb	14039014, 335878 338388, 3986009 6258152, 8097671120 8889113870, 88911387 9762023, 9763761

**CUTLASS**
**VI**
**1997 - 1999**

Imagen	Clave del Producto y Descripción	Detalles	OEM
	<b>CV3817</b> TERMINAL INTERIOR DELANTERO	Peso : 0,605 kg / 1.334 lb Longitud : 290 mm / 11.42 inch	26073562

\* Nombres de los vehículos, marcas, modelos, símbolos y logos, número OE y otros números de terceros en el sitio web y catálogo solo son con fines de referencia.

**CUTLASS VI 1997 - 1999**

Imagen	Clave del Producto y Descripción	Detalles	OEM
	<b>CV4045</b> TORNILLO ESTABILIZADOR DELANTERO	Peso : 0,178 kg / 0.392 lb Longitud : 120 mm / 4.72 inch	15996719, 22645963 22650740, 22657717 22657718, 22710259 54618-8B501, 8150245110 8159967190
	<b>CV11009K</b> BUJES CENTRAL	Posicion : Peso : 0.232 kg / 0.511 lb Nota : 2 ADET KÍT	96378346*, 96378346

**CUTLASS SUPREME I 1980 - 1988**

Imagen	Clave del Producto y Descripción	Detalles	OEM
	<b>CV1030</b> RÓTULA FRONTAL SUPERIOR	Peso : 0,558 kg / 1.230 lb	14039014, 335878 338388, 3986009 6258152, 8097671120 8889113870, 88911387 9762023, 9763761

**DELTA 88 1971 - 1976**

Imagen	Clave del Producto y Descripción	Detalles	OEM
	<b>CV1030</b> RÓTULA FRONTAL SUPERIOR	Peso : 0,558 kg / 1.230 lb	14039014, 335878 338388, 3986009 6258152, 8097671120 8889113870, 88911387 9762023, 9763761

**DELTA 88 1977 - 1985**

Imagen	Clave del Producto y Descripción	Detalles	OEM
	<b>CV1030</b> RÓTULA FRONTAL SUPERIOR	Peso : 0,558 kg / 1.230 lb	14039014, 335878 338388, 3986009 6258152, 8097671120 8889113870, 88911387 9762023, 9763761
	<b>CV2046</b> TERMINAL EXTERIOR DELANTERO		12308611, 26056098 7814682, 7816885 7816951, 7826712 7826840, 7828288 7834224, 7834234
	<b>CV4050</b> TORNILLO ESTABILIZADOR DELANTERO	Peso : 0,272 kg / 0.600 lb Longitud : 183,5 mm / 7.22 inch	14039143, 15571395 15588797, 22598278 464167, 487129 C1S25A486A, C1VY5A484A

**DELTA 88**
**1986 - 1991**

Imagen	Clave del Producto y Descripción	Detalles	OEM
	<b>CV3116</b> TERMINAL INTERIOR DELANTERO	Peso : 0,595 kg / 1.312 lb Longitud : 290 mm / 11.42 inch Tamaño de la Rosca : M14X1,5 Diámetro de Cuerda del Perno : M14X1,5	26026745, 4333104 7839153

**DELTA 88**
**1992 - 1999**

Imagen	Clave del Producto y Descripción	Detalles	OEM
	<b>CV3116</b> TERMINAL INTERIOR DELANTERO	Peso : 0,595 kg / 1.312 lb Longitud : 290 mm / 11.42 inch Tamaño de la Rosca : M14X1,5 Diámetro de Cuerda del Perno : M14X1,5	26026745, 4333104 7839153

**FIRENZA**
**1983 - 1988**

Imagen	Clave del Producto y Descripción	Detalles	OEM
	<b>CV4050</b> TORNILLO ESTABILIZADOR DELANTERO	Peso : 0,272 kg / 0.600 lb Longitud : 183,5 mm / 7.22 inch	14039143, 15571395 15588797, 22598278 464167, 487129 C1SZ5A486A, C1VY5A484A

**LSS**
**1996 - 1999**

Imagen	Clave del Producto y Descripción	Detalles	OEM
	<b>CV3116</b> TERMINAL INTERIOR DELANTERO	Peso : 0,595 kg / 1.312 lb Longitud : 290 mm / 11.42 inch Tamaño de la Rosca : M14X1,5 Diámetro de Cuerda del Perno : M14X1,5	26026745, 4333104 7839153
	<b>BU4001</b> TORNILLO ESTABILIZADOR DELANTERO	Peso : 0,205 kg / 0.452 lb Longitud : 148 mm / 5.83 inch	14083559, 22500910 2500910, 25621457 3632980, 3633791 386154, 3872452 3879218, 3879829

**OMEGA**
**II**
**1975 - 1979**

Imagen	Clave del Producto y Descripción	Detalles	OEM
	<b>CV1030</b> RÓTULA FRONTAL SUPERIOR	Peso : 0,558 kg / 1.230 lb	14039014, 335878 338388, 3986009 6258152, 8097671120 8889113870, 88911387 9762023, 9763761
	<b>CV4050</b> TORNILLO ESTABILIZADOR DELANTERO	Peso : 0,272 kg / 0.600 lb Longitud : 183,5 mm / 7.22 inch	14039143, 15571395 15588797, 22598278 464167, 487129 C1SZ5A486A, C1VY5A484A

\* Nombres de los vehículos, marcas, modelos, símbolos y logos, número OE y otros números de terceros en el sitio web y catálogo solo son con fines de referencia.

**OMEGA III 1980 - 1984**

Imagen	Clave del Producto y Descripción	Detalles	OEM
	<b>CV3116</b> TERMINAL INTERIOR DELANTERO	Peso : 0,595 kg / 1.312 lb Longitud : 290 mm / 11.42 inch Tamaño de la Rosca : M14X1,5 Diámetro de Cuerda del Perno : M14X1,5	26026745, 4333104 7839153
	<b>CV11025</b> BUJES	Posicion : Izquierda Y Derecha Peso : 0.34 kg / 0.750 lb Nota : SALINCAK BURCU	10009702

**SILHOUETTE 1990 - 1996**

Imagen	Clave del Producto y Descripción	Detalles	OEM
	<b>CV3116</b> TERMINAL INTERIOR DELANTERO	Peso : 0,595 kg / 1.312 lb Longitud : 290 mm / 11.42 inch Tamaño de la Rosca : M14X1,5 Diámetro de Cuerda del Perno : M14X1,5	26026745, 4333104 7839153

**SILHOUETTE 1997 - 2002**

Imagen	Clave del Producto y Descripción	Detalles	OEM
	<b>CV2041</b> TERMINAL EXTERIOR FRONTAL EXTERIOR	Peso : 0,534 kg / 1.177 lb	26045836, 26086579 ES3453
	<b>CV3029</b> TERMINAL INTERIOR DELANTERO	Peso : 0,637 kg / 1.404 lb Longitud : 325 mm / 12.80 inch Tamaño de la Rosca : M18X1,5 Diámetro de Cuerda del Perno : M14X1,5	15221006, 21011026

**SILHOUETTE 2002 - 2004**

Imagen	Clave del Producto y Descripción	Detalles	OEM
	<b>CV2041</b> TERMINAL EXTERIOR FRONTAL EXTERIOR	Peso : 0,534 kg / 1.177 lb	26045836, 26086579 ES3453
	<b>CV3029</b> TERMINAL INTERIOR DELANTERO	Peso : 0,637 kg / 1.404 lb Longitud : 325 mm / 12.80 inch Tamaño de la Rosca : M18X1,5 Diámetro de Cuerda del Perno : M14X1,5	15221006, 21011026
	<b>CV4033</b> TORNILLO ESTABILIZADOR TRASERA	Peso : 0,212 kg / 0.467 lb	10412921, 15232855

\* Nombres de los vehículos, marcas, modelos, símbolos y logos, número OE y otros números de terceros en el sitio web y catálogo solo son con fines de referencia.



**STARFIRE 1961 - 1966**

Imagen	Clave del Producto y Descripción	Detalles	OEM
	<b>BU4001</b> TORNILLO ESTABILIZADOR DELANTERO	Peso : 0,205 kg / 0.452 lb Longitud : 148 mm / 5.83 inch	14083559, 22500910 2500910, 25621457 3632980, 3633791 386154, 3872452 3879218, 3879829

**STARFIRE 1975 - 1980**

Imagen	Clave del Producto y Descripción	Detalles	OEM
	<b>CV4050</b> TORNILLO ESTABILIZADOR DELANTERO	Peso : 0,272 kg / 0.600 lb Longitud : 183,5 mm / 7.22 inch	14039143, 15571395 15588797, 22598278 464167, 487129 C1SZ5A486A, C1VY5A484A

**TORONADO III 1979 - 1985**

Imagen	Clave del Producto y Descripción	Detalles	OEM
	<b>CV1030</b> RÓTULA FRONTAL SUPERIOR	Peso : 0,558 kg / 1.230 lb	14039014, 335878 338388, 3986009 6258152, 8097671120 8889113870, 88911387 9762023, 9763761
	<b>CV2049</b> TERMINAL EXTERIOR FRONTAL INTERIOR	Peso : 0,496 kg / 1.093 lb Longitud : 118 mm / 4.65 inch	12471301, 31026500 8124713010
	<b>BU4001</b> TORNILLO ESTABILIZADOR DELANTERO	Peso : 0,205 kg / 0.452 lb Longitud : 148 mm / 5.83 inch	14083559, 22500910 2500910, 25621457 3632980, 3633791 386154, 3872452 3879218, 3879829

**TORONADO IV 1986 - 1992**

Imagen	Clave del Producto y Descripción	Detalles	OEM
	<b>CV3116</b> TERMINAL INTERIOR DELANTERO	Peso : 0,595 kg / 1.312 lb Longitud : 290 mm / 11.42 inch Tamaño de la Rosca : M14X1,5 Diámetro de Cuerda del Perno : M14X1,5	26026745, 4333104 7839153

**VISTA CRUISER IV 1973 - 1977**

Imagen	Clave del Producto y Descripción	Detalles	OEM
	<b>CV1030</b> RÓTULA FRONTAL SUPERIOR	Peso : 0,558 kg / 1.230 lb	14039014, 335878 338388, 3986009 6258152, 8097671120 8889113870, 88911387 9762023, 9763761

\* Nombres de los vehículos, marcas, modelos, símbolos y logos, número OE y otros números de terceros en el sitio web y catálogo solo son con fines de referencia.

**VISTA CRUISER**
**IV**
**1973 - 1977**

Imagen	Clave del Producto y Descripción	Detalles	OEM
	<b>CV2046</b> TERMINAL EXTERIOR DELANTERO		12308611, 26056098 7814682, 7816885 7816951, 7826712 7826840, 7828288 7834224, 7834234
	<b>CV4050</b> TORNILLO ESTABILIZADOR DELANTERO	Peso : 0,272 kg / 0.600 lb Longitud : 183,5 mm / 7.22 inch	14039143, 15571395 15588797, 22598278 464167, 487129 C1SZ5A486A, C1VY5A484A

**RIW<sup>®</sup>**

**OPEL**

**AGILA A 2000 - 2007**

Imagen	Clave del Producto y Descripción	Detalles	OEM
	<b>OP11801</b> BUJES INFERIOR	Posicion :	

**AGILA B 2007 - 2014**

Imagen	Clave del Producto y Descripción	Detalles	OEM
	<b>OP12149</b> SOPORTE DELANTERO	Chasis (Delantero / Trasero) : Delantero Posicion : Izquierda Y Derecha Peso : 0.39 kg / 0.860 lb	4708282, 93193105

**ANTARA L07 2006 - 2015**

Imagen	Clave del Producto y Descripción	Detalles	OEM
	<b>CV12012</b> GOMA DE BARRA ESTABILIZADORA DELANTERO	Chasis (Delantero / Trasero) : Delantero Posicion : Izquierda Y Derecha Peso : 0.085 kg / 0.187 lb Tipo de Material : Rubber Nota : VİRAJ LASTIĞI	4806447, 4814268 96626251, 96810751
	<b>CV12012K</b> GOMA DE BARRA ESTABILIZADORA DELANTERO	Chasis (Delantero / Trasero) : Delantero Posicion : Izquierda Y Derecha Peso : 0.17 kg / 0.375 lb Tipo de Material : Rubber Nota : 2 PCS	4806447*, 96626251* 96810751*
	<b>CV12016</b> GOMA DE BARRA ESTABILIZADORA TRASERA	Chasis (Delantero / Trasero) : Trasera Posicion : Izquierda Y Derecha Peso : 0.055 kg / 0.121 lb	4806448, 4813690 96810752
	<b>CV12016K</b> GOMA DE BARRA ESTABILIZADORA TRASERA	Chasis (Delantero / Trasero) : Trasera Posicion : Izquierda Y Derecha Peso : 0.11 kg / 0.243 lb Nota : İKİLİ	4806448, 4813690 96810752

**ASCONA B 1975 - 1981**

Imagen	Clave del Producto y Descripción	Detalles	OEM
	<b>OP12042K</b> GOMA DE BARRA ESTABILIZADORA DELANTERO	Chasis (Delantero / Trasero) : Delantero Posicion : Izquierda Y Derecha Peso : 0.08 kg / 0.176 lb Tipo de Material : Rubber Nota : VİRAJ LASTIĞI İKİLİ	350138*, 350138 90538865*, 90538865

**ASCONA**
**C**
**1981 - 1988**

Imagen	Clave del Producto y Descripción	Detalles	OEM
	<b>OP12106K</b> SOPORTE DELANTERO	Chasis (Delantero / Trasero) : Delantero Posicion : Izquierda Y Derecha Peso : 0.024 kg / 0.053 lb Tipo de Material : Rubber Nota : 2 PCS	2875013*, 350153* 4246112*

**ASTRA**
**F**
**1991 - 1998**







Imagen	Clave del Producto y Descripción	Detalles	OEM
	<b>OP12106K</b> SOPORTE DELANTERO	Chasis (Delantero / Trasero) : Delantero Posicion : Izquierda Y Derecha Peso : 0.024 kg / 0.053 lb Tipo de Material : Rubber Nota : 2 PCS	2875013*, 350153* 4246112*
	<b>OP12045K</b> SOPORTE DELANTERO	Chasis (Delantero / Trasero) : Delantero Posicion : Izquierda Y Derecha Peso : 0.08 kg / 0.176 lb Tipo de Material : Rubber	350081*, 350122* 90278249*, 90447868*
	<b>OP12055K</b> SOPORTE DELANTERO	Chasis (Delantero / Trasero) : Delantero Posicion : Izquierda Y Derecha Peso : 0.078 kg / 0.172 lb Tipo de Material : Rubber	350078*, 350123* 90305431*
	<b>OP12024K</b> SOPORTE	Posicion : Izquierda Y Derecha Peso : 1.24 kg / 2.734 lb Nota : ASTRA: 1991-1998 / 2 PCS	344517, 344531 90496637
	<b>OP12038K</b> SOPORTE	Posicion : Izquierda Y Derecha Peso : 0.128 kg / 0.282 lb Nota : 2 PCS	344515, 344516 90236985, 90425479
	<b>OP12146</b> SOPORTE DELANTERO	Chasis (Delantero / Trasero) : Delantero Posicion : Izquierda Y Derecha Peso : 0.5 kg / 1.102 lb	344524, 90538326
	<b>OP12148</b> SOPORTE DELANTERO	Chasis (Delantero / Trasero) : Delantero Posicion : Izquierda Y Derecha Peso : 0.08 kg / 0.176 lb	344518, 90374844 94535236
	<b>OP12150</b> SOPORTE FRONTAL SUPERIOR	Chasis (Delantero / Trasero) : Delantero Posicion : Peso : 0.12 kg / 0.265 lb	312223, 90216299
	<b>OP12802</b> SOPORTE	Posicion : Izquierda Y Derecha Peso : 0.5 kg / 1.102 lb Nota : KIT = OP12038 and OP12024	344515, 344516 344517, 344531 90236985, 90425479 90496637

\* Nombres de los vehículos, marcas, modelos, símbolos y logos, número OE y otros números de terceros en el sitio web y catálogo solo son con fines de referencia.

**ASTRA**
**F**
**1991 - 1998**







Imagen	Clave del Producto y Descripción	Detalles	OEM
	<b>OP12802K</b> SOPORTE	Posicion : Izquierda Y Derecha Peso : 1 kg / 2.205 lb Nota : KIT = OP12038K and OP12024K	344515, 344516 344517, 344531 90236985, 90425479 90496637
	<b>OP12806</b> SOPORTE DELANTERO	Chasis (Delantero / Trasero) : Delantero Posicion : Izquierda Y Derecha Peso : 1.14 kg / 2.513 lb Nota : KIT = OP12024 and OP12146	344517, 344524 344531, 90496637 90538326
	<b>OP12094K</b> SOPORTE DELANTERO	Chasis (Delantero / Trasero) : Delantero Posicion : Izquierda Y Derecha Peso : 0.138 kg / 0.304 lb Nota : 2 PCS	90095333*

**ASTRA**
**G**
**1998 - 2004**

Imagen	Clave del Producto y Descripción	Detalles	OEM
	<b>OP12042K</b> GOMA DE BARRA ESTABILIZADORA DELANTERO	Chasis (Delantero / Trasero) : Delantero Posicion : Izquierda Y Derecha Peso : 0.08 kg / 0.176 lb Tipo de Material : Rubber Nota : VİRAJ LASTIĞI İKİLİ	350138*, 350138 90538865*, 90538865
	<b>OP12054K</b> SOPORTE DELANTERO	Chasis (Delantero / Trasero) : Delantero Posicion : Izquierda Y Derecha Peso : 0.062 kg / 0.137 lb Tipo de Material : Rubber	350130*, 90468567*
	<b>OP12095K</b> SOPORTE DELANTERO	Chasis (Delantero / Trasero) : Delantero Posicion : Izquierda Y Derecha Peso : 0.08 kg / 0.176 lb Tipo de Material : Rubber	350138*, 90538865*
	<b>OP12015K</b> SOPORTE	Posicion : Izquierda Y Derecha Peso : 0.4 kg / 0.882 lb Nota : 2 PCS	344591, 90468568
	<b>OP12150</b> SOPORTE FRONTAL SUPERIOR	Chasis (Delantero / Trasero) : Delantero Posicion : Peso : 0.12 kg / 0.265 lb	312223, 90216299
	<b>OP12803</b> SOPORTE	Posicion : Izquierda Y Derecha Peso : 0.9 kg / 1.984 lb Nota : KIT = OP12012 and OP12092	312510, 344523 90147276, 90468618
	<b>OP12145</b> SOPORTE	Posicion : Izquierda Y Derecha Peso : 0.805 kg / 1.775 lb	5684053, 90473849

\* Nombres de los vehículos, marcas, modelos, símbolos y logos, número OE y otros números de terceros en el sitio web y catálogo solo son con fines de referencia.

**ASTRA H 2004 - 2009**

Imagen	Clave del Producto y Descripción	Detalles	OEM
	<b>OP3032</b> TERMINAL INTERIOR DELANTERO	Peso : 0,579 kg / 1.276 lb Longitud : 285 mm / 11.22 inch	1603643, 93191526
	<b>OP12058K</b> SOPORTE DELANTERO	Chasis (Delantero / Trasero) : Delantero Posicion : Izquierda Y Derecha Peso : 0.06 kg / 0.132 lb Tipo de Material : Rubber	13125492*, 350161*
	<b>OP12060K</b> SOPORTE DELANTERO	Chasis (Delantero / Trasero) : Delantero Posicion : Izquierda Y Derecha Peso : 0.13 kg / 0.287 lb Tipo de Material : Rubber	13281782*, 350621*
	<b>OP12096K</b> SOPORTE DELANTERO	Chasis (Delantero / Trasero) : Delantero Posicion : Izquierda Y Derecha Peso : 0.1 kg / 0.220 lb Tipo de Material : Rubber	13208048*, 350205*
	<b>OP12130K</b> SOPORTE DELANTERO	Chasis (Delantero / Trasero) : Delantero Posicion : Izquierda Y Derecha Peso : 0.08 kg / 0.176 lb Tipo de Material : Rubber	24421958*
	<b>OP12020K</b> SOPORTE	Posicion : Izquierda Y Derecha Peso : 0.376 kg / 0.829 lb Nota : 2 PCS	13270705, 344625 344665, 93191295
	<b>OP12144</b> SOPORTE	Posicion : Izquierda Y Derecha Peso : 0.99 kg / 2.183 lb	13159996, 5684654

**ASTRA J 2009 - 2015**

Imagen	Clave del Producto y Descripción	Detalles	OEM
	<b>OP12060K</b> SOPORTE DELANTERO	Chasis (Delantero / Trasero) : Delantero Posicion : Izquierda Y Derecha Peso : 0.13 kg / 0.287 lb Tipo de Material : Rubber	13281782*, 350621*

**ASTRA K 2015 - 2022**







Imagen	Clave del Producto y Descripción	Detalles	OEM
	<b>OP3031</b> TERMINAL INTERIOR DELANTERO	Peso : 0,533 kg / 1.175 lb Longitud : 247,5 mm / 9.74 inch Tamaño de la Rosca : M14X1,5 Diámetro de Cuerda del Perno : M14X1,5	13464344

\* Nombres de los vehículos, marcas, modelos, símbolos y logos, número OE y otros números de terceros en el sitio web y catálogo solo son con fines de referencia.

**ASTRA**
**K**
**2015 - 2022**

Imagen	Clave del Producto y Descripción	Detalles	OEM
	<b>OP11056</b> BUJES FRONTAL INFERIOR	Chasis (Delantero / Trasero) : Delantero Posicion : Peso : 0.494 kg / 1.089 lb Nota : OUTER	39021472-P, 39021473-P Part of 39021472, Part of 39021473

**CALIBRA**
**A**
**1988 - 1995**

Imagen	Clave del Producto y Descripción	Detalles	OEM
	<b>OP12106K</b> SOPORTE DELANTERO	Chasis (Delantero / Trasero) : Delantero Posicion : Izquierda Y Derecha Peso : 0.024 kg / 0.053 lb Tipo de Material : Rubber Nota : 2 PCS	2875013*, 350153* 4246112*
	<b>OP12074K</b> SOPORTE DELANTERO	Chasis (Delantero / Trasero) : Delantero Posicion : Izquierda Y Derecha Peso : 0.12 kg / 0.265 lb Tipo de Material : Rubber	444347*, 90343847*
	<b>OP12110K</b> SOPORTE DELANTERO	Chasis (Delantero / Trasero) : Delantero Posicion : Izquierda Y Derecha Peso : 0.02 kg / 0.044 lb Tipo de Material : Rubber	444336*, 6655341* 90343305*
	<b>OP12024K</b> SOPORTE	Posicion : Izquierda Y Derecha Peso : 1.24 kg / 2.734 lb Nota : ASTRA: 1991-1998 / 2 PCS	344517, 344531 90496637
	<b>OP12038K</b> SOPORTE	Posicion : Izquierda Y Derecha Peso : 0.128 kg / 0.282 lb Nota : 2 PCS	344515, 344516 90236985, 90425479
	<b>OP12802</b> SOPORTE	Posicion : Izquierda Y Derecha Peso : 0.5 kg / 1.102 lb Nota : KIT = OP12038 and OP12024	344515, 344516 344517, 344531 90236985, 90425479 90496637
	<b>OP12802K</b> SOPORTE	Posicion : Izquierda Y Derecha Peso : 1 kg / 2.205 lb Nota : KIT = OP12038K and OP12024K	344515, 344516 344517, 344531 90236985, 90425479 90496637

**CASCADA**
**W13**
**2013 - 2019**

Imagen	Clave del Producto y Descripción	Detalles	OEM
	<b>OP12141</b> SOPORTE DELANTERO	Chasis (Delantero / Trasero) : Delantero Posicion : Izquierda Y Derecha Peso : 1.8 kg / 3.968 lb Nota : Motor takozu	13227712, 684606

\* Nombres de los vehículos, marcas, modelos, símbolos y logos, número OE y otros números de terceros en el sitio web y catálogo solo son con fines de referencia.



**CASCADA W13 2013 - 2019**

Imagen	Clave del Producto y Descripción	Detalles	OEM
	<b>OP12142</b> SOPORTE DELANTERO	Chasis (Delantero / Trasero) : Delantero Posicion : Izquierda Y Derecha Peso : 1.8 kg / 3.968 lb Nota : HYDRO BEARING	13227715, 13347453 22744337, 684313 684607

**COMBO C 2000 - 2006**

Imagen	Clave del Producto y Descripción	Detalles	OEM
	<b>OP3019</b> TERMINAL INTERIOR DELANTERO	Peso : 0,560 kg / 1.235 lb Longitud : 309 mm / 12.17 inch Tamaño de la Rosca : M14X1,5 Diámetro de Cuerda del Perno : M12X1,25	1603017, 1603844 26110430, 93192420
	<b>OP11023</b> BUJES ORTA İÇ	Posicion : Peso : 0,409 kg / 0.902 lb	352309/310*
	<b>OP12054K</b> SOPORTE DELANTERO	Chasis (Delantero / Trasero) : Delantero Posicion : Izquierda Y Derecha Peso : 0.062 kg / 0.137 lb Tipo de Material : Rubber	350130*, 90468567*
	<b>OP12058K</b> SOPORTE DELANTERO	Chasis (Delantero / Trasero) : Delantero Posicion : Izquierda Y Derecha Peso : 0.06 kg / 0.132 lb Tipo de Material : Rubber	13125492*, 350161*

**COMBO E 2018 -**

Imagen	Clave del Producto y Descripción	Detalles	OEM
	<b>PE11038</b> BUJES DELANTERO	Chasis (Delantero / Trasero) : Delantero Posicion : Izquierda Y Derecha Peso : 0,22 kg / 0.485 lb	3656247*, 9678311280* 9678311380*, 9800596580* 9800596680*, 9815014380* 9815014380S1*, 9815014680* 9815014680S1*, 9815396280*
	<b>PE11041</b> BUJES FRONTAL INFERIOR	Chasis (Delantero / Trasero) : Delantero Posicion : Peso : 0.25 kg / 0.551 lb	9816865480*, 9816865580* Part of 9816865480, Part of 9816865580

**CORSA A 1982 - 1993**





Imagen	Clave del Producto y Descripción	Detalles	OEM
	<b>OP12042K</b> GOMA DE BARRA ESTABILIZADORA DELANTERO	Chasis (Delantero / Trasero) : Delantero Posicion : Izquierda Y Derecha Peso : 0.08 kg / 0.176 lb Tipo de Material : Rubber Nota : VİRAJ LASTIĞI İKİLİ	350138*, 350138 90538865*, 90538865

\* Nombres de los vehículos, marcas, modelos, símbolos y logos, número OE y otros números de terceros en el sitio web y catálogo solo son con fines de referencia.

**CORSA B 73, 78, 79 1993 - 2000**

Imagen	Clave del Producto y Descripción	Detalles	OEM
	<b>OP12042K</b> GOMA DE BARRA ESTABILIZADORA DELANTERO	Chasis (Delantero / Trasero) : Delantero Posicion : Izquierda Y Derecha Peso : 0.08 kg / 0.176 lb Tipo de Material : Rubber Nota : VİRAJ LASTIĞI İKİLİ	350138*, 350138 90538865*, 90538865
	<b>OP12803</b> SOPORTE	Posicion : Izquierda Y Derecha Peso : 0.9 kg / 1.984 lb Nota : KIT = OP12012 and OP12092	312510, 344523 90147276, 90468618

**CORSA C 2000 - 2006**

Imagen	Clave del Producto y Descripción	Detalles	OEM
	<b>OP2048</b> TERMINAL EXTERIOR DELANTERO	Peso : 0,32 kg / 0.705 lb Longitud : 80 mm / 3.15 inch	1543080, 93284364 93296756
	<b>OP3019</b> TERMINAL INTERIOR DELANTERO	Peso : 0,560 kg / 1.235 lb Longitud : 309 mm / 12.17 inch Tamaño de la Rosca : M14X1,5 Diámetro de Cuerda del Perno : M12X1,25	1603017, 1603844 26110430, 93192420
	<b>OP11023</b> BUJES ORTA İÇ	Posicion : Peso : 0,409 kg / 0.902 lb	352309/310*
	<b>OP12054K</b> SOPORTE DELANTERO	Chasis (Delantero / Trasero) : Delantero Posicion : Izquierda Y Derecha Peso : 0.062 kg / 0.137 lb Tipo de Material : Rubber	350130*, 90468567*
	<b>OP12015K</b> SOPORTE	Posicion : Izquierda Y Derecha Peso : 0.4 kg / 0.882 lb Nota : 2 PCS	344591, 90468568
	<b>OP12150</b> SOPORTE FRONTAL SUPERIOR	Chasis (Delantero / Trasero) : Delantero Posicion : Peso : 0.12 kg / 0.265 lb	312223, 90216299
	<b>OP12803</b> SOPORTE	Posicion : Izquierda Y Derecha Peso : 0.9 kg / 1.984 lb Nota : KIT = OP12012 and OP12092	312510, 344523 90147276, 90468618
	<b>OP12143</b> SOPORTE	Posicion : Izquierda Y Derecha Peso : 1.55 kg / 3.417 lb	684183, 9227880

\* Nombres de los vehículos, marcas, modelos, símbolos y logos, número OE y otros números de terceros en el sitio web y catálogo solo son con fines de referencia.

**CORSA D 2006 - 2014**

Imagen	Clave del Producto y Descripción	Detalles	OEM
	<b>OP12801</b> SOPORTE	Posicion : Izquierda Y Derecha Peso : 0.752 kg / 1.658 lb Nota : KIT=OP12025 and OP12026	423695, 423696 51803172, 51803173 55701901, 55701902
	<b>OP12803</b> SOPORTE	Posicion : Izquierda Y Derecha Peso : 0.9 kg / 1.984 lb Nota : KIT = OP12012 and OP12092	312510, 344523 90147276, 90468618

**GRANDLAND X A18 2017 -**





Imagen	Clave del Producto y Descripción	Detalles	OEM
	<b>CI4015</b> TORNILLO ESTABILIZADOR DELANTERO	Tipo de Material : Metal Longitud : 335 mm / 13.19 inch	9804947480, 9809045780
	<b>PE6051</b> HORQUILLAS FRONTAL DERECHO INFERIOR	Tipo de Material : Chapa Metálica	3656247, 9816865480
	<b>PE6052</b> HORQUILLAS FRONTAL INFERIOR IZQUIERDO	Tipo de Material : Chapa Metálica	3646272, 9816865580
	<b>PE11038</b> BUJES DELANTERO	Chasis (Delantero / Trasero) : Delantero Posicion : Izquierda Y Derecha Peso : 0,22 kg / 0.485 lb	3656247*, 9678311280* 9678311380*, 9800596580* 9800596680*, 9815014380* 9815014380S1*, 9815014680* 9815014680S1*, 9815396280*
	<b>PE11041</b> BUJES FRONTAL INFERIOR	Chasis (Delantero / Trasero) : Delantero Posicion : Peso : 0.25 kg / 0.551 lb	9816865480*, 9816865580* Part of 9816865480, Part of 9816865580

**INSIGNIA A 2008 - 2016**

Imagen	Clave del Producto y Descripción	Detalles	OEM
	<b>OP6041</b> HORQUILLAS FRONTAL DERECHO INFERIOR	Peso : 3,065 kg / 6.757 lb Tipo de Material : Aluminio	352071, 352870
	<b>OP6042</b> HORQUILLAS FRONTAL INFERIOR IZQUIERDO	Peso : 3,065 kg / 6.757 lb Tipo de Material : Aluminio	352050, 352869

\* Nombres de los vehículos, marcas, modelos, símbolos y logos, número OE y otros números de terceros en el sitio web y catálogo solo son con fines de referencia.

**INSIGNIA A 2008 - 2016**

Imagen	Clave del Producto y Descripción	Detalles	OEM
	<b>OP12043K</b> SOPORTE DELANTERO	Chasis (Delantero / Trasero) : Delantero Posicion : Izquierda Y Derecha Peso : 0.12 kg / 0.265 lb Tipo de Material : Rubber	13281788*, 444085*
	<b>OP12044K</b> SOPORTE DELANTERO	Chasis (Delantero / Trasero) : Delantero Posicion : Izquierda Y Derecha Peso : 0.116 kg / 0.256 lb Tipo de Material : Rubber	13289138*, 444083*
	<b>OP12060K</b> SOPORTE DELANTERO	Chasis (Delantero / Trasero) : Delantero Posicion : Izquierda Y Derecha Peso : 0.13 kg / 0.287 lb Tipo de Material : Rubber	13281782*, 350621*
	<b>OP12804</b> SOPORTE	Posicion : Izquierda Y Derecha Peso : 1.096 kg / 2.416 lb Nota : KIT = OP12137 and OP12134	13503548, 13503549 3122223, 344468
	<b>OP12141</b> SOPORTE DELANTERO	Chasis (Delantero / Trasero) : Delantero Posicion : Izquierda Y Derecha Peso : 1.8 kg / 3.968 lb Nota : Motor takozu	13227712, 684606
	<b>OP12142</b> SOPORTE DELANTERO	Chasis (Delantero / Trasero) : Delantero Posicion : Izquierda Y Derecha Peso : 1.8 kg / 3.968 lb Nota : HYDRO BEARING	13227715, 13347453 22744337, 684313 684607
	<b>OP12133K</b> SOPORTE	Posicion : Izquierda Y Derecha Peso : 0.05 kg / 0.110 lb Nota : 2 PCS	13251090*, 13315197* 436432*, 436504*

**KADETT C 1973 - 1979**

Imagen	Clave del Producto y Descripción	Detalles	OEM
	<b>OP12042K</b> GOMA DE BARRA ESTABILIZADORA DELANTERO	Chasis (Delantero / Trasero) : Delantero Posicion : Izquierda Y Derecha Peso : 0.08 kg / 0.176 lb Tipo de Material : Rubber Nota : VİRAJ LASTIĞI İKİLİ	350138*, 350138 90538865*, 90538865

**KADETT D 1979 - 1981**

Imagen	Clave del Producto y Descripción	Detalles	OEM
	<b>OP12106K</b> SOPORTE DELANTERO	Chasis (Delantero / Trasero) : Delantero Posicion : Izquierda Y Derecha Peso : 0.024 kg / 0.053 lb Tipo de Material : Rubber Nota : 2 PCS	2875013*, 350153* 4246112*

\* Nombres de los vehículos, marcas, modelos, símbolos y logos, número OE y otros números de terceros en el sitio web y catálogo solo son con fines de referencia.

**KADETT D 1979 - 1981**

Imagen	Clave del Producto y Descripción	Detalles	OEM
	<b>OP12042K</b> GOMA DE BARRA ESTABILIZADORA DELANTERO	Chasis (Delantero / Trasero) : Delantero Posicion : Izquierda Y Derecha Peso : 0.08 kg / 0.176 lb Tipo de Material : Rubber Nota : VİRAJ LASTIĞI İKİLİ	350138*, 350138 90538865*, 90538865

**KADETT E 1984 - 1991**

Imagen	Clave del Producto y Descripción	Detalles	OEM
	<b>OP12106K</b> SOPORTE DELANTERO	Chasis (Delantero / Trasero) : Delantero Posicion : Izquierda Y Derecha Peso : 0.024 kg / 0.053 lb Tipo de Material : Rubber Nota : 2 PCS	2875013*, 350153* 4246112*
	<b>OP12042K</b> GOMA DE BARRA ESTABILIZADORA DELANTERO	Chasis (Delantero / Trasero) : Delantero Posicion : Izquierda Y Derecha Peso : 0.08 kg / 0.176 lb Tipo de Material : Rubber Nota : VİRAJ LASTIĞI İKİLİ	350138*, 350138 90538865*, 90538865
	<b>OP12150</b> SOPORTE FRONTAL SUPERIOR	Chasis (Delantero / Trasero) : Delantero Posicion : Peso : 0.12 kg / 0.265 lb	312223, 90216299
	<b>OP12094K</b> SOPORTE DELANTERO	Chasis (Delantero / Trasero) : Delantero Posicion : Izquierda Y Derecha Peso : 0.138 kg / 0.304 lb Nota : 2 PCS	90095333*

**KARL C16 2015 -**



Imagen	Clave del Producto y Descripción	Detalles	OEM
	<b>OP1003</b> RÓTULA FRONTAL INFERIOR	Peso : 0,330 kg / 0.728 lb	Part of 352556, Part of 95368367 Part of 95368368
	<b>OP2049</b> TERMINAL EXTERIOR FRONTAL DERECHO	Peso : 0,412 kg / 0.908 lb	920014, 95371539
	<b>OP2050</b> TERMINAL EXTERIOR FRONTAL IZQUIERDO	Peso : 0,412 kg / 0.908 lb	95371538
	<b>OP4029</b> TORNILLO ESTABILIZADOR DELANTERO	Peso : 0,326 kg / 0.719 lb Tipo de Material : Metal Longitud : 241 mm / 9.49 inch	350239, 95167261

\* Nombres de los vehículos, marcas, modelos, símbolos y logos, número OE y otros números de terceros en el sitio web y catálogo solo son con fines de referencia.

**MANTA B 1975 - 1981**

Imagen	Clave del Producto y Descripción	Detalles	OEM
	<b>OP12106K</b> SOPORTE DELANTERO	Chasis (Delantero / Trasero) : Delantero Posicion : Izquierda Y Derecha Peso : 0.024 kg / 0.053 lb Tipo de Material : Rubber Nota : 2 PCS	2875013*, 350153* 4246112*
	<b>OP12042K</b> GOMA DE BARRA ESTABILIZADORA DELANTERO	Chasis (Delantero / Trasero) : Delantero Posicion : Izquierda Y Derecha Peso : 0.08 kg / 0.176 lb Tipo de Material : Rubber Nota : VİRAJ LASTIĞI İKİLİ	350138*, 350138 90538865*, 90538865

**MERIVA A 2003 - 2010**

Imagen	Clave del Producto y Descripción	Detalles	OEM
	<b>OP11023</b> BUJES ORTA İÇ	Posicion : Peso : 0,409 kg / 0.902 lb	352309/310*
	<b>OP12058K</b> SOPORTE DELANTERO	Chasis (Delantero / Trasero) : Delantero Posicion : Izquierda Y Derecha Peso : 0.06 kg / 0.132 lb Tipo de Material : Rubber	13125492*, 350161*
	<b>OP12150</b> SOPORTE FRONTAL SUPERIOR	Chasis (Delantero / Trasero) : Delantero Posicion : Peso : 0.12 kg / 0.265 lb	312223, 90216299
	<b>OP12803</b> SOPORTE	Posicion : Izquierda Y Derecha Peso : 0.9 kg / 1.984 lb Nota : KIT = OP12012 and OP12092	312510, 344523 90147276, 90468618
	<b>OP12143</b> SOPORTE	Posicion : Izquierda Y Derecha Peso : 1.55 kg / 3.417 lb	684183, 9227880

**MOKKA 2012 -**

Imagen	Clave del Producto y Descripción	Detalles	OEM
	<b>OP12139</b> SOPORTE	Posicion : Izquierda Y Derecha Peso : 1.033 kg / 2.277 lb Nota : Soporte De Transmision	95493721, 95493722 95493723

**MOVANO A 1998 - 2010**

Imagen	Clave del Producto y Descripción	Detalles	OEM
	<b>RN11054</b> BUJES DELANTERO	Chasis (Delantero / Trasero) : Delantero Posicion : Izquierda Y Derecha Peso : 0.47 kg / 1.036 lb	4500091, 5445000QAA 7700302115, 9160391
	<b>RN12172</b> SOPORTE TRASERA	Chasis (Delantero / Trasero) : Trasera Posicion : Izquierda Y Derecha Peso : 0.158 kg / 0.348 lb	4404592, 4500102 55046-00QAA, 55046-00QAB 7700302152, 8200024454 9112592, 9160402
	<b>RN12166K</b> SOPORTE DELANTERO	Chasis (Delantero / Trasero) : Delantero Posicion : Izquierda Y Derecha Peso : 0.368 kg / 0.811 lb Tipo de Material : Rubber	4500115*, 4500115 56112-00QAA*, 56112-00QAA 7700302278*, 7700302278 9160415*, 9160415
	<b>RN12174</b> SOPORTE	Posicion : Izquierda Y Derecha Peso : 2.4 kg / 5.291 lb	4403351, 7700314476 8200022596, 9111351
	<b>RN13022</b> Cubre Polvo De Direccion	Peso : 0.076 kg / 0.168 lb	4501260, 6001547607 6025 370 231, 6025370231 9161560

**MOVANO B 2010 -**





Imagen	Clave del Producto y Descripción	Detalles	OEM
	<b>RN12132</b> GOMA DE BARRA ESTABILIZADORA DELANTERO	Chasis (Delantero / Trasero) : Delantero Posicion : Izquierda Y Derecha Peso : 0.045 kg / 0.099 lb Tipo de Material : Rubber Nota : ARKA VÍRAJ LASTIĀI	4419308, 546135490R 5631500Q0B, 56315-00Q0B 93197335
	<b>RN12132K</b> GOMA DE BARRA ESTABILIZADORA DELANTERO	Chasis (Delantero / Trasero) : Delantero Posicion : Izquierda Y Derecha Peso : 0.09 kg / 0.198 lb Tipo de Material : Rubber Nota : ARKA VÍRAJ LASTIĀI (iKilI)	4419308*, 4419308 546135490R*, 546135490R 56315-00Q0B*, 5631500Q0B 93197335*, 93197335

**OMEGA A 1986 - 1994**

Imagen	Clave del Producto y Descripción	Detalles	OEM
	<b>OP12110K</b> SOPORTE DELANTERO	Chasis (Delantero / Trasero) : Delantero Posicion : Izquierda Y Derecha Peso : 0.02 kg / 0.044 lb Tipo de Material : Rubber	444336*, 6655341* 90343305*



**OMEGA B 1994 - 2003**

Imagen	Clave del Producto y Descripción	Detalles	OEM
	<b>OP12140</b> SOPORTE TRASERA	Chasis (Delantero / Trasero) : Trasera Posicion : Izquierda Y Derecha Peso : 0.259 kg / 0.571 lb	402648, 402649 90497157
	<b>OP12074K</b> SOPORTE DELANTERO	Chasis (Delantero / Trasero) : Delantero Posicion : Izquierda Y Derecha Peso : 0.12 kg / 0.265 lb Tipo de Material : Rubber	444347*, 90343847*
	<b>OP12110K</b> SOPORTE DELANTERO	Chasis (Delantero / Trasero) : Delantero Posicion : Izquierda Y Derecha Peso : 0.02 kg / 0.044 lb Tipo de Material : Rubber	444336*, 6655341* 90343305*
	<b>OP12132K</b> SOPORTE DELANTERO	Chasis (Delantero / Trasero) : Delantero Posicion : Izquierda Y Derecha Peso : 0.12 kg / 0.265 lb Tipo de Material : Rubber	350147*, 90445625*

**REKORD D 1972 - 1977**

Imagen	Clave del Producto y Descripción	Detalles	OEM
	<b>OP12106K</b> SOPORTE DELANTERO	Chasis (Delantero / Trasero) : Delantero Posicion : Izquierda Y Derecha Peso : 0.024 kg / 0.053 lb Tipo de Material : Rubber Nota : 2 PCS	2875013*, 350153* 4246112*

**SENATOR B 1986 - 1994**

Imagen	Clave del Producto y Descripción	Detalles	OEM
	<b>OP12110K</b> SOPORTE DELANTERO	Chasis (Delantero / Trasero) : Delantero Posicion : Izquierda Y Derecha Peso : 0.02 kg / 0.044 lb Tipo de Material : Rubber	444336*, 6655341* 90343305*

**SIGNUM Z03 2003 - 2008**

Imagen	Clave del Producto y Descripción	Detalles	OEM
	<b>OP12056K</b> SOPORTE DELANTERO	Chasis (Delantero / Trasero) : Delantero Posicion : Izquierda Y Derecha Peso : 0.1 kg / 0.220 lb Tipo de Material : Rubber	13131232*, 350145* 350160*, 9191188*
	<b>OP12057K</b> SOPORTE DELANTERO	Chasis (Delantero / Trasero) : Delantero Posicion : Izquierda Y Derecha Peso : 0.1 kg / 0.220 lb Tipo de Material : Rubber	13131231*, 24428002* 24460832*, 350146* 350148*, 350159*

\* Nombres de los vehículos, marcas, modelos, símbolos y logos, número OE y otros números de terceros en el sitio web y catálogo solo son con fines de referencia.



**SIGNUM Z03 2003 - 2008**

Imagen	Clave del Producto y Descripción	Detalles	OEM
	<b>OP12075K</b> SOPORTE DELANTERO	Chasis (Delantero / Trasero) : Delantero Posicion : Izquierda Y Derecha Peso : 0.08 kg / 0.176 lb Tipo de Material : Rubber	24457386*, 444161* 71740113*
	<b>OP12076K</b> SOPORTE DELANTERO	Chasis (Delantero / Trasero) : Delantero Posicion : Izquierda Y Derecha Peso : 0.08 kg / 0.176 lb Tipo de Material : Rubber	24457843*, 444162*
	<b>OP12019K</b> SOPORTE	Posicion : Izquierda Y Derecha Peso : 1.89 kg / 4.167 lb Nota : 2 PCS	12782216, 344529 344537
	<b>OP12805</b> SOPORTE	Posicion : Izquierda Y Derecha Peso : 1.113 kg / 2.454 lb Nota : KIT = OP12019 and OP12020	12782216, 13270705 344529, 344537 344625, 344665 93191295
	<b>OP12805K</b> SOPORTE	Posicion : Izquierda Y Derecha Peso : 2.226 kg / 4.907 lb Nota : KIT = OP12019K and OP12020K	12782216, 13270705 344529, 344537 344625, 344665 93191295

**TIGRA 95 1994 - 2000**

Imagen	Clave del Producto y Descripción	Detalles	OEM
	<b>OP12015K</b> SOPORTE	Posicion : Izquierda Y Derecha Peso : 0.4 kg / 0.882 lb Nota : 2 PCS	344591, 90468568
	<b>OP12803</b> SOPORTE	Posicion : Izquierda Y Derecha Peso : 0.9 kg / 1.984 lb Nota : KIT = OP12012 and OP12092	312510, 344523 90147276, 90468618

**VECTRA A 1988 - 1995**







Imagen	Clave del Producto y Descripción	Detalles	OEM
	<b>OP12106K</b> SOPORTE DELANTERO	Chasis (Delantero / Trasero) : Delantero Posicion : Izquierda Y Derecha Peso : 0.024 kg / 0.053 lb Tipo de Material : Rubber Nota : 2 PCS	2875013*, 350153* 4246112*
	<b>OP12045K</b> SOPORTE DELANTERO	Chasis (Delantero / Trasero) : Delantero Posicion : Izquierda Y Derecha Peso : 0.08 kg / 0.176 lb Tipo de Material : Rubber	350081*, 350122* 90278249*, 90447868*

\* Nombres de los vehículos, marcas, modelos, símbolos y logos, número OE y otros números de terceros en el sitio web y catálogo solo son con fines de referencia.

**VECTRA**
**A**
**1988 - 1995**







Imagen	Clave del Producto y Descripción	Detalles	OEM
	<b>OP12110K</b> SOPORTE DELANTERO	Chasis (Delantero / Trasero) : Delantero Posicion : Izquierda Y Derecha Peso : 0.02 kg / 0.044 lb Tipo de Material : Rubber	444336*, 6655341* 90343305*
	<b>OP12038K</b> SOPORTE	Posicion : Izquierda Y Derecha Peso : 0.128 kg / 0.282 lb Nota : 2 PCS	344515, 344516 90236985, 90425479
	<b>OP12094K</b> SOPORTE DELANTERO	Chasis (Delantero / Trasero) : Delantero Posicion : Izquierda Y Derecha Peso : 0.138 kg / 0.304 lb Nota : 2 PCS	90095333*

**VECTRA**
**B**
**1996 - 2002**

Imagen	Clave del Producto y Descripción	Detalles	OEM
	<b>OP4030</b> TORNILLO ESTABILIZADOR TRASERA	Peso : 0,156 kg / 0.344 lb Tipo de Material : Metal Longitud : 80 mm / 3.15 inch	13104120, 444291 4565859, 4906111 5451602, 90496711
	<b>OP12054K</b> SOPORTE DELANTERO	Chasis (Delantero / Trasero) : Delantero Posicion : Izquierda Y Derecha Peso : 0.062 kg / 0.137 lb Tipo de Material : Rubber	350130*, 90468567*
	<b>OP12129K</b> SOPORTE DELANTERO	Chasis (Delantero / Trasero) : Delantero Posicion : Izquierda Y Derecha Peso : 0.064 kg / 0.141 lb Tipo de Material : Rubber	444200*, 90496706*
	<b>OP12015K</b> SOPORTE	Posicion : Izquierda Y Derecha Peso : 0.4 kg / 0.882 lb Nota : 2 PCS	344591, 90468568
	<b>OP12150</b> SOPORTE FRONTAL SUPERIOR	Chasis (Delantero / Trasero) : Delantero Posicion : Peso : 0.12 kg / 0.265 lb	312223, 90216299
	<b>OP12803</b> SOPORTE	Posicion : Izquierda Y Derecha Peso : 0.9 kg / 1.984 lb Nota : KIT = OP12012 and OP12092	312510, 344523 90147276, 90468618
	<b>OP12099K</b> SOPORTE DELANTERO	Chasis (Delantero / Trasero) : Delantero Posicion : Izquierda Y Derecha Nota : 2 PCS	90495815*

\* Nombres de los vehículos, marcas, modelos, símbolos y logos, número OE y otros números de terceros en el sitio web y catálogo solo son con fines de referencia.

**VECTRA**
**C**
**2002 - 2008**

Imagen	Clave del Producto y Descripción	Detalles	OEM
	<b>OP12056K</b> SOPORTE DELANTERO	Chasis (Delantero / Trasero) : Delantero Posicion : Izquierda Y Derecha Peso : 0.1 kg / 0.220 lb Tipo de Material : Rubber	13131232*, 350145* 350160*, 9191188*
	<b>OP12057K</b> SOPORTE DELANTERO	Chasis (Delantero / Trasero) : Delantero Posicion : Izquierda Y Derecha Peso : 0.1 kg / 0.220 lb Tipo de Material : Rubber	13131231*, 24428002* 24460832*, 350146* 350148*, 350159*
	<b>OP12019K</b> SOPORTE	Posicion : Izquierda Y Derecha Peso : 1.89 kg / 4.167 lb Nota : 2 PCS	12782216, 344529 344537
	<b>OP12020K</b> SOPORTE	Posicion : Izquierda Y Derecha Peso : 0.376 kg / 0.829 lb Nota : 2 PCS	13270705, 344625 344665, 93191295
	<b>OP12805</b> SOPORTE	Posicion : Izquierda Y Derecha Peso : 1.113 kg / 2.454 lb Nota : KIT = OP12019 and OP12020	12782216, 13270705 344529, 344537 344625, 344665 93191295
	<b>OP12805K</b> SOPORTE	Posicion : Izquierda Y Derecha Peso : 2.226 kg / 4.907 lb Nota : KIT = OP12019K and OP12020K	12782216, 13270705 344529, 344537 344625, 344665 93191295

**ZAFIRA**
**A F75**
**1998 - 2004**

Imagen	Clave del Producto y Descripción	Detalles	OEM
	<b>OP12054K</b> SOPORTE DELANTERO	Chasis (Delantero / Trasero) : Delantero Posicion : Izquierda Y Derecha Peso : 0.062 kg / 0.137 lb Tipo de Material : Rubber	350130*, 90468567*
	<b>OP12131K</b> SOPORTE DELANTERO	Chasis (Delantero / Trasero) : Delantero Posicion : Izquierda Y Derecha Peso : 0.07 kg / 0.154 lb Tipo de Material : Rubber	350093*, 9223176*
	<b>OP12138K</b> SOPORTE DELANTERO	Chasis (Delantero / Trasero) : Delantero Posicion : Izquierda Y Derecha Peso : 0.076 kg / 0.168 lb Tipo de Material : Rubber	350140*, 90581398*
	<b>OP12015K</b> SOPORTE	Posicion : Izquierda Y Derecha Peso : 0.4 kg / 0.882 lb Nota : 2 PCS	344591, 90468568

\* Nombres de los vehículos, marcas, modelos, símbolos y logos, número OE y otros números de terceros en el sitio web y catálogo solo son con fines de referencia.

**ZAFIRA A F75 1998 - 2004**

Imagen	Clave del Producto y Descripción	Detalles	OEM
	<b>OP12150</b> SOPORTE FRONTAL SUPERIOR	Chasis (Delantero / Trasero) : Delantero Posicion : Peso : 0.12 kg / 0.265 lb	312223, 90216299
	<b>OP12803</b> SOPORTE	Posicion : Izquierda Y Derecha Peso : 0.9 kg / 1.984 lb Nota : KIT = OP12012 and OP12092	312510, 344523 90147276, 90468618

**ZAFIRA B A05 2005 - 2011**

Imagen	Clave del Producto y Descripción	Detalles	OEM
	<b>OP12144</b> SOPORTE	Posicion : Izquierda Y Derecha Peso : 0.99 kg / 2.183 lb	13159996, 5684654

**RIW<sup>®</sup>**

**PEUGEOT**

**1007**
**KM**
**2005 - 2010**

Imagen	Clave del Producto y Descripción	Detalles	OEM
	<b>PE12060</b> SOPORTE DELANTERO	Chasis (Delantero / Trasero) : Delantero Posicion : Izquierda Y Derecha Peso : 0.1 kg / 0.220 lb	5033.75, 5033.C9
	<b>PE12060K</b> SOPORTE DELANTERO	Chasis (Delantero / Trasero) : Delantero Posicion : Izquierda Y Derecha Peso : 0.2 kg / 0.441 lb Nota : 2 PCS	5033.75
	<b>PE12801</b> SOPORTE	Posicion : Izquierda Y Derecha Peso : 0.47 kg / 1.036 lb Nota : KIT = PE12022 and PE12060	5033.75, 5038.G6 5038.H4, 9670830780
	<b>RN12180</b> SOPORTE DELANTERO	Chasis (Delantero / Trasero) : Delantero Posicion : Izquierda Y Derecha Peso : 0.155 kg / 0.342 lb Tipo de Material : Amortisör Rulmani	5035.19, 5035.23 5035.27, 5035.58 5035.63, 54612-1G010 54612-2C000, 91510633
	<b>PE12059</b> SOPORTE SUPERIOR DERECHO	Posicion : Superior Derecho Peso : 2.15 kg / 4.740 lb	1807.HF, 1807.HX 1807.S4, 1807.W6

**106**
**1991 - 2004**

Imagen	Clave del Producto y Descripción	Detalles	OEM
	<b>PE12057</b> SOPORTE DELANTERO	Chasis (Delantero / Trasero) : Delantero Posicion : Izquierda Y Derecha Peso : 0.486 kg / 1.071 lb Nota : Amortisör takozu	5038.15, 5038.50
	<b>RN12180</b> SOPORTE DELANTERO	Chasis (Delantero / Trasero) : Delantero Posicion : Izquierda Y Derecha Peso : 0.155 kg / 0.342 lb Tipo de Material : Amortisör Rulmani	5035.19, 5035.23 5035.27, 5035.58 5035.63, 54612-1G010 54612-2C000, 91510633
	<b>PE12058</b> SOPORTE	Posicion : Izquierda Y Derecha Peso : 0.3 kg / 0.661 lb	1844.34, 1844.51 96104506

**108**
**2014 - 2021**

Imagen	Clave del Producto y Descripción	Detalles	OEM
	<b>PE6053</b> HORQUILLAS FRONTAL DERECHO INFERIOR	Peso : 2,308 kg / 5.088 lb Tipo de Material : Chapa Metálica	1614191680, 48068-0H020 B000770180

\* Nombres de los vehículos, marcas, modelos, símbolos y logos, número OE y otros números de terceros en el sitio web y catálogo solo son con fines de referencia.

**108**
**2014 - 2021**

Imagen	Clave del Producto y Descripción	Detalles	OEM
	<b>PE6054</b> HORQUILLAS FRONTAL INFERIOR IZQUIERDO	Peso : 2,308 kg / 5.088 lb Tipo de Material : Chapa Metálica	1614191480, 48069-0H020 B000770280

**2008**
**I**
**2013 - 2019**

Imagen	Clave del Producto y Descripción	Detalles	OEM
	<b>CI12023</b> SOPORTE TRASERA	Chasis (Delantero / Trasero) : Trasera Posicion : Izquierda Y Derecha Peso : 0.3 kg / 0.661 lb	5131.H4, 9680667580
	<b>RN12180</b> SOPORTE DELANTERO	Chasis (Delantero / Trasero) : Delantero Posicion : Izquierda Y Derecha Peso : 0.155 kg / 0.342 lb Tipo de Material : Amortisör Rulmani	5035.19, 5035.23 5035.27, 5035.58 5035.63, 54612-1G010 54612-2C000, 91510633

**205**
**1983 - 1998**

Imagen	Clave del Producto y Descripción	Detalles	OEM
	<b>RN12180</b> SOPORTE DELANTERO	Chasis (Delantero / Trasero) : Delantero Posicion : Izquierda Y Derecha Peso : 0.155 kg / 0.342 lb Tipo de Material : Amortisör Rulmani	5035.19, 5035.23 5035.27, 5035.58 5035.63, 54612-1G010 54612-2C000, 91510633

**PE8001 / Kit De Suspension Y Direccion Delantero**

206

1998 - 2008

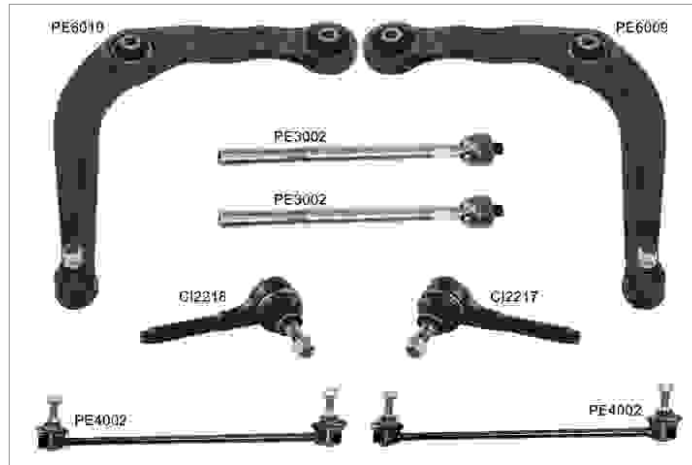

**Piezas del Kit**

Imagen	RIW Codigo / Nombre	OEM	OEM	RIW Codigo / Nombre	Imagen
	<b>CI2217</b> Terminal Exterior Frontal Izquierdo	3817.14, 3817.16 3817.30, 3817.31 3817.41, 3817.42 381716, 381731 381742, 9458084180	3817.14, 3817.16 3817.30, 3817.31 3817.41, 3817.42 381714, 381730 381741, 9458084180	<b>CI2218</b> Terminal Exterior Frontal Derecho	
	<b>PE3002</b> Terminal Interior Delantero	3812.C5, 3812C5	5087.45, 5087.59 508745, 508759 96288787, 9628878780	<b>PE4002</b> Tornillo Estabilizador Delantero	
	<b>PE6009</b> Horquillas Frontal Derecho Inferior	3521.C8, 3521.H9 3521.P8, 3521.S1	3520.G8, 3520.L7 3520.S8, 3520.W0	<b>PE6010</b> Horquillas Frontal Inferior Izquierdo	

\* Nombres de los vehiculos, marcas, modelos, simbolos y logotipos, numero OE y otros numeros de terceros en el sitio web y catalogo solo son con fines de referencia.



**206****1998 - 2008**

Imagen	Clave del Producto y Descripción	Detalles	OEM
	<b>PE12058</b> SOPORTE	Posicion : Izquierda Y Derecha Peso : 0.3 kg / 0.661 lb	1844.34, 1844.51 96104506

**PE8001 / Kit De Suspension Y Direccion Delantero**

206+

T3E

2009 - 2012

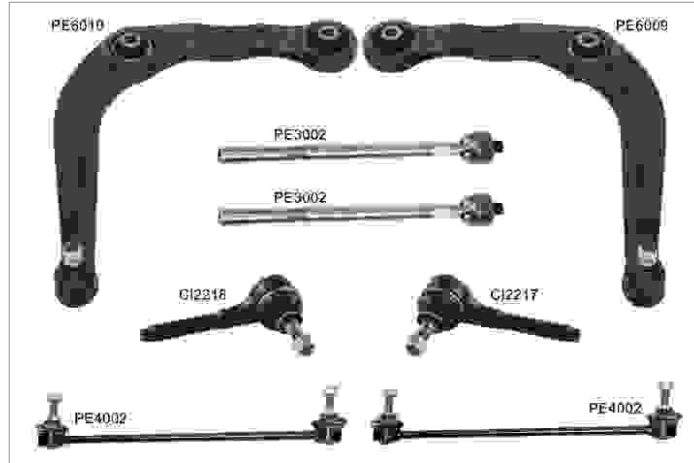

**Piezas del Kit**

Imagen	RIW Codigo / Nombre	OEM	OEM	RIW Codigo / Nombre	Imagen
	<b>CI2217</b> Terminal Exterior Frontal Izquierdo	3817.14, 3817.16 3817.30, 3817.31 3817.41, 3817.42 381716, 381731 381742, 9458084180	3817.14, 3817.16 3817.30, 3817.31 3817.41, 3817.42 381714, 381730 381741, 9458084180	<b>CI2218</b> Terminal Exterior Frontal Derecho	
	<b>PE3002</b> Terminal Interior Delantero	3812.C5, 3812C5	5087.45, 5087.59 508745, 508759 96288787, 9628878780	<b>PE4002</b> Tornillo Estabilizador Delantero	
	<b>PE6009</b> Horquillas Frontal Derecho Inferior	3521.C8, 3521.H9 3521.P8, 3521.S1	3520.G8, 3520.L7 3520.S8, 3520.W0	<b>PE6010</b> Horquillas Frontal Inferior Izquierdo	

\* Nombres de los vehiculos, marcas, modelos, simbolos y logos, numero OE y otros numeros de terceros en el sitio web y catalogo solo son con fines de referencia.

**206+ T3E 2009 - 2012**

Imagen	Clave del Producto y Descripción	Detalles	OEM
	<b>RN12180</b> SOPORTE DELANTERO	Chasis (Delantero / Trasero) : Delantero Posicion : Izquierda Y Derecha Peso : 0.155 kg / 0.342 lb Tipo de Material : Amortisör Rulmani	5035.19, 5035.23 5035.27, 5035.58 5035.63, 54612-1G010 54612-2C000, 91510633
	<b>PE12058</b> SOPORTE	Posicion : Izquierda Y Derecha Peso : 0.3 kg / 0.661 lb	1844.34, 1844.51 96104506

**207 2006 - 2012**







Imagen	Clave del Producto y Descripción	Detalles	OEM
	<b>CI12021</b> SOPORTE TRASERA	Chasis (Delantero / Trasero) : Trasera Posicion : Izquierda Y Derecha Peso : 0.3 kg / 0.661 lb	5131.E9, 5131.F0 9680302580
	<b>PE12042K</b> SOPORTE DELANTERO	Chasis (Delantero / Trasero) : Delantero Posicion : Izquierda Y Derecha Peso : 0.18 kg / 0.397 lb Tipo de Material : Rubber	5094.C5*
	<b>PE12043K</b> SOPORTE DELANTERO	Chasis (Delantero / Trasero) : Delantero Posicion : Izquierda Y Derecha Peso : 0.19 kg / 0.419 lb Tipo de Material : Rubber	5094.C3*
	<b>PE12044K</b> SOPORTE DELANTERO	Chasis (Delantero / Trasero) : Delantero Posicion : Izquierda Y Derecha Peso : 0.18 kg / 0.397 lb Tipo de Material : Rubber	5094.C2*
	<b>PE12045K</b> SOPORTE DELANTERO	Chasis (Delantero / Trasero) : Delantero Posicion : Izquierda Y Derecha Peso : 0.18 kg / 0.397 lb Tipo de Material : Rubber	5094.C1*
	<b>PE12060</b> SOPORTE DELANTERO	Chasis (Delantero / Trasero) : Delantero Posicion : Izquierda Y Derecha Peso : 0.1 kg / 0.220 lb	5033.75, 5033.C9
	<b>PE12060K</b> SOPORTE DELANTERO	Chasis (Delantero / Trasero) : Delantero Posicion : Izquierda Y Derecha Peso : 0.2 kg / 0.441 lb Nota : 2 PCS	5033.75
	<b>PE12801</b> SOPORTE	Posicion : Izquierda Y Derecha Peso : 0.47 kg / 1.036 lb Nota : KIT = PE12022 and PE12060	5033.75, 5038.G6 5038.H4, 9670830780

\* Nombres de los vehículos, marcas, modelos, símbolos y logos, número OE y otros números de terceros en el sitio web y catálogo solo son con fines de referencia.

**207**
**2006 - 2012**

Imagen	Clave del Producto y Descripción	Detalles	OEM
	<b>PE12802</b> SOPORTE	Posicion : Izquierda Y Derecha Peso : 0.56 kg / 1.235 lb	5031.A3
	<b>RN12180</b> SOPORTE DELANTERO	Chasis (Delantero / Trasero) : Delantero Posicion : Izquierda Y Derecha Peso : 0.155 kg / 0.342 lb Tipo de Material : Amortisór Rulmani	5035.19, 5035.23 5035.27, 5035.58 5035.63, 54612-1G010 54612-2C000, 91510633

**208**
**2012 - 2019**

Imagen	Clave del Producto y Descripción	Detalles	OEM
	<b>CI12023</b> SOPORTE TRASERA	Chasis (Delantero / Trasero) : Trasera Posicion : Izquierda Y Derecha Peso : 0.3 kg / 0.661 lb	5131.H4, 9680667580
	<b>PE12044K</b> SOPORTE DELANTERO	Chasis (Delantero / Trasero) : Delantero Posicion : Izquierda Y Derecha Peso : 0.18 kg / 0.397 lb Tipo de Material : Rubber	5094.C2*
	<b>PE12045K</b> SOPORTE DELANTERO	Chasis (Delantero / Trasero) : Delantero Posicion : Izquierda Y Derecha Peso : 0.18 kg / 0.397 lb Tipo de Material : Rubber	5094.C1*
	<b>PE12060</b> SOPORTE DELANTERO	Chasis (Delantero / Trasero) : Delantero Posicion : Izquierda Y Derecha Peso : 0.1 kg / 0.220 lb	5033.75, 5033.C9
	<b>PE12060K</b> SOPORTE DELANTERO	Chasis (Delantero / Trasero) : Delantero Posicion : Izquierda Y Derecha Peso : 0.2 kg / 0.441 lb Nota : 2 PCS	5033.75
	<b>PE12801</b> SOPORTE	Posicion : Izquierda Y Derecha Peso : 0.47 kg / 1.036 lb Nota : KIT = PE12022 and PE12060	5033.75, 5038.G6 5038.H4, 9670830780
	<b>RN12180</b> SOPORTE DELANTERO	Chasis (Delantero / Trasero) : Delantero Posicion : Izquierda Y Derecha Peso : 0.155 kg / 0.342 lb Tipo de Material : Amortisór Rulmani	5035.19, 5035.23 5035.27, 5035.58 5035.63, 54612-1G010 54612-2C000, 91510633

**3008 MPV 0U 2009 - 2016**

Imagen	Clave del Producto y Descripción	Detalles	OEM
	<b>CI12008K</b> GOMA DE BARRA ESTABILIZADORA DELANTERO	Chasis (Delantero / Trasero) : Delantero Posicion : Izquierda Y Derecha Peso : 0.216 kg / 0.476 lb Tipo de Material : Rubber Nota : 2 PCS	5094.89*, 5094.E3*
	<b>RN12180</b> SOPORTE DELANTERO	Chasis (Delantero / Trasero) : Delantero Posicion : Izquierda Y Derecha Peso : 0.155 kg / 0.342 lb Tipo de Material : Amortisór Rulmani	5035.19, 5035.23 5035.27, 5035.58 5035.63, 54612-1G010 54612-2C000, 91510633
	<b>PE12058</b> SOPORTE	Posicion : Izquierda Y Derecha Peso : 0.3 kg / 0.661 lb	1844.34, 1844.51 96104506
	<b>PE12061</b> SOPORTE DELANTERO	Chasis (Delantero / Trasero) : Delantero Posicion : Izquierda Y Derecha Peso : 1.9 kg / 4.189 lb	1839.C7, 1839.H5



**3008 SUV M 2016 -**

Imagen	Clave del Producto y Descripción	Detalles	OEM
	<b>CI4015</b> TORNILLO ESTABILIZADOR DELANTERO	Tipo de Material : Metal Longitud : 335 mm / 13.19 inch	9804947480, 9809045780
	<b>PE6051</b> HORQUILLAS FRONTAL DERECHO INFERIOR	Tipo de Material : Chapa Metálica	3656247, 9816865480
	<b>PE6052</b> HORQUILLAS FRONTAL INFERIOR IZQUIERDO	Tipo de Material : Chapa Metálica	3646272, 9816865580
	<b>PE11038</b> BUJES DELANTERO	Chasis (Delantero / Trasero) : Delantero Posicion : Izquierda Y Derecha Peso : 0,22 kg / 0.485 lb	3656247*, 9678311280* 9678311380*, 9800596580* 9800596680*, 9815014380* 9815014380S1*, 9815014680* 9815014680S1*, 9815396280*
	<b>PE11041</b> BUJES FRONTAL INFERIOR	Chasis (Delantero / Trasero) : Delantero Posicion : Peso : 0.25 kg / 0.551 lb	9816865480*, 9816865580* Part of 9816865480, Part of 9816865580

**301**
**2012 -**

Imagen	Clave del Producto y Descripción	Detalles	OEM
	<b>CI12023</b> SOPORTE TRASERA	Chasis (Delantero / Trasero) : Trasera Posicion : Izquierda Y Derecha Peso : 0.3 kg / 0.661 lb	5131.H4, 9680667580
	<b>RN12180</b> SOPORTE DELANTERO	Chasis (Delantero / Trasero) : Delantero Posicion : Izquierda Y Derecha Peso : 0.155 kg / 0.342 lb Tipo de Material : Amortisör Rulmani	5035.19, 5035.23 5035.27, 5035.58 5035.63, 54612-1G010 54612-2C000, 91510633

**305**
**1977 - 1984**

Imagen	Clave del Producto y Descripción	Detalles	OEM
	<b>PE11007</b> BUJES CENTRAL	Posicion : Peso : 0.186 kg / 0.410 lb	352317
	<b>RN12180</b> SOPORTE DELANTERO	Chasis (Delantero / Trasero) : Delantero Posicion : Izquierda Y Derecha Peso : 0.155 kg / 0.342 lb Tipo de Material : Amortisör Rulmani	5035.19, 5035.23 5035.27, 5035.58 5035.63, 54612-1G010 54612-2C000, 91510633

**305**
**1984 - 1990**

Imagen	Clave del Producto y Descripción	Detalles	OEM
	<b>PE22143005</b> TERMINALES COMPLETAS FRONTAL IZQUIERDO	Peso : 1,01 kg / 2.227 lb Terminal Exterior : PE2214 Terminal Interior : PE3005	3812.29, 3812.47
	<b>PE22153005</b> TERMINALES COMPLETAS FRONTAL DERECHO	Peso : 1,01 kg / 2.227 lb Terminal Exterior : PE2215 Terminal Interior : PE3005	3812.31, 3812.41
	<b>PE12030K</b> SOPORTE DELANTERO	Chasis (Delantero / Trasero) : Delantero Posicion : Izquierda Y Derecha Peso : 0.36 kg / 0.794 lb Tipo de Material : Rubber	5094.53*

**306**
**1993 - 2001**

Imagen	Clave del Producto y Descripción	Detalles	OEM
	<b>PE12015K</b> SOPORTE DELANTERO	Chasis (Delantero / Trasero) : Delantero Posicion : Izquierda Y Derecha Peso : 0.54 kg / 1.190 lb Tipo de Material : Rubber	509465*, 96051355* 96051391*

\* Nombres de los vehículos, marcas, modelos, símbolos y logos, número OE y otros números de terceros en el sitio web y catálogo solo son con fines de referencia.

**306**
**1993 - 2001**

Imagen	Clave del Producto y Descripción	Detalles	OEM
	<b>RN12180</b> SOPORTE DELANTERO	Chasis (Delantero / Trasero) : Delantero Posicion : Izquierda Y Derecha Peso : 0.155 kg / 0.342 lb Tipo de Material : Amortisör Rulmani	5035.19, 5035.23 5035.27, 5035.58 5035.63, 54612-1G010 54612-2C000, 91510633
	<b>PE12058</b> SOPORTE	Posicion : Izquierda Y Derecha Peso : 0.3 kg / 0.661 lb	1844.34, 1844.51 96104506

**307**
**2000 - 2008**

Imagen	Clave del Producto y Descripción	Detalles	OEM
	<b>CI12008K</b> GOMA DE BARRA ESTABILIZADORA DELANTERO	Chasis (Delantero / Trasero) : Delantero Posicion : Izquierda Y Derecha Peso : 0.216 kg / 0.476 lb Tipo de Material : Rubber Nota : 2 PCS	5094.89*, 5094.E3*
	<b>CI12020</b> GOMA DE BARRA ESTABILIZADORA DELANTERO	Chasis (Delantero / Trasero) : Delantero Posicion : Izquierda Y Derecha Peso : 0.102 kg / 0.225 lb Tipo de Material : Rubber Nota : VÍRAJ LASTIĞI	5094.88, 5094.E0
	<b>CI12020K</b> GOMA DE BARRA ESTABILIZADORA DELANTERO	Chasis (Delantero / Trasero) : Delantero Posicion : Izquierda Y Derecha Peso : 0.204 kg / 0.450 lb Tipo de Material : Rubber Nota : VÍRAJ LASTIĞI	5094.88*, 5094.88 5094.E0*, 5094.E0
	<b>PE12050K</b> SOPORTE	Posicion : Izquierda Y Derecha Peso : 0.602 kg / 1.327 lb Nota : 2 PCS	5142.30, 5142.32 5142.34
	<b>PE12060</b> SOPORTE DELANTERO	Chasis (Delantero / Trasero) : Delantero Posicion : Izquierda Y Derecha Peso : 0.1 kg / 0.220 lb	5033.75, 5033.C9
	<b>PE12060K</b> SOPORTE DELANTERO	Chasis (Delantero / Trasero) : Delantero Posicion : Izquierda Y Derecha Peso : 0.2 kg / 0.441 lb Nota : 2 PCS	5033.75
	<b>PE12801</b> SOPORTE	Posicion : Izquierda Y Derecha Peso : 0.47 kg / 1.036 lb Nota : KIT = PE12022 and PE12060	5033.75, 5038.G6 5038.H4, 9670830780
	<b>RN12180</b> SOPORTE DELANTERO	Chasis (Delantero / Trasero) : Delantero Posicion : Izquierda Y Derecha Peso : 0.155 kg / 0.342 lb Tipo de Material : Amortisör Rulmani	5035.19, 5035.23 5035.27, 5035.58 5035.63, 54612-1G010 54612-2C000, 91510633

\* Nombres de los vehículos, marcas, modelos, símbolos y logos, número OE y otros números de terceros en el sitio web y catálogo solo son con fines de referencia.

**307**
**2000 - 2008**







Imagen	Clave del Producto y Descripción	Detalles	OEM
	<b>PE12058</b> SOPORTE	Posicion : Izquierda Y Derecha Peso : 0.3 kg / 0.661 lb	1844.34, 1844.51 96104506
	<b>PE12061</b> SOPORTE DELANTERO	Chasis (Delantero / Trasero) : Delantero Posicion : Izquierda Y Derecha Peso : 1.9 kg / 4.189 lb	1839.C7, 1839.H5

**308**
**IT7**
**2007 - 2013**

Imagen	Clave del Producto y Descripción	Detalles	OEM
	<b>CI12008K</b> GOMA DE BARRA ESTABILIZADORA DELANTERO	Chasis (Delantero / Trasero) : Delantero Posicion : Izquierda Y Derecha Peso : 0.216 kg / 0.476 lb Tipo de Material : Rubber Nota : 2 PCS	5094.89*, 5094.E3*
	<b>CI12020</b> GOMA DE BARRA ESTABILIZADORA DELANTERO	Chasis (Delantero / Trasero) : Delantero Posicion : Izquierda Y Derecha Peso : 0.102 kg / 0.225 lb Tipo de Material : Rubber Nota : VÍRAJ LASTIĞI	5094.88, 5094.E0
	<b>CI12020K</b> GOMA DE BARRA ESTABILIZADORA DELANTERO	Chasis (Delantero / Trasero) : Delantero Posicion : Izquierda Y Derecha Peso : 0.204 kg / 0.450 lb Tipo de Material : Rubber Nota : VÍRAJ LASTIĞI	5094.88*, 5094.88 5094.E0*, 5094.E0
	<b>PE12050K</b> SOPORTE	Posicion : Izquierda Y Derecha Peso : 0.602 kg / 1.327 lb Nota : 2 PCS	5142.30, 5142.32 5142.34
	<b>RN12180</b> SOPORTE DELANTERO	Chasis (Delantero / Trasero) : Delantero Posicion : Izquierda Y Derecha Peso : 0.155 kg / 0.342 lb Tipo de Material : Amortisör Rulmani	5035.19, 5035.23 5035.27, 5035.58 5035.63, 54612-1G010 54612-2C000, 91510633
	<b>PE12058</b> SOPORTE	Posicion : Izquierda Y Derecha Peso : 0.3 kg / 0.661 lb	1844.34, 1844.51 96104506
	<b>PE12061</b> SOPORTE DELANTERO	Chasis (Delantero / Trasero) : Delantero Posicion : Izquierda Y Derecha Peso : 1.9 kg / 4.189 lb	1839.C7, 1839.H5



**308**
**II T9**
**2013 - 2021**

Imagen	Clave del Producto y Descripción	Detalles	OEM
	<b>CI4015</b> TORNILLO ESTABILIZADOR DELANTERO	Tipo de Material : Metal Longitud : 335 mm / 13.19 inch	9804947480, 9809045780
	<b>PE6043J</b> HORQUILLAS FRONTAL DERECHO INFERIOR	Peso : 3.17 kg / 6.989 lb Tipo de Material : Chapa Metálica	9678311280
	<b>PE6044J</b> HORQUILLAS FRONTAL INFERIOR IZQUIERDO	Peso : 3.17 kg / 6.989 lb Tipo de Material : Chapa Metálica	9678311380
	<b>PE11038</b> BUJES DELANTERO	Chasis (Delantero / Trasero) : Delantero Posicion : Izquierda Y Derecha Peso : 0,22 kg / 0.485 lb	3656247*, 9678311280* 9678311380*, 9800596580* 9800596680*, 9815014380* 9815014380S1*, 9815014680* 9815014680S1*, 9815396280*
	<b>PE11039</b> BUJES	Posicion : Izquierda Y Derecha Peso : 0,25 kg / 0.551 lb	9678311280*, 9678311380* 9800596580*, 9800596680* 9815396280*
	<b>RN12180</b> SOPORTE DELANTERO	Chasis (Delantero / Trasero) : Delantero Posicion : Izquierda Y Derecha Peso : 0.155 kg / 0.342 lb Tipo de Material : Amortisör Rulmani	5035.19, 5035.23 5035.27, 5035.58 5035.63, 54612-1G010 54612-2C000, 91510633
	<b>CI12022</b> SOPORTE DELANTERO	Chasis (Delantero / Trasero) : Delantero Posicion : Izquierda Y Derecha Peso : 0.65 kg / 1.433 lb Nota : MOTOR TAKOZU	9805734780, 9808838680

**309**
**1985 - 1993**

Imagen	Clave del Producto y Descripción	Detalles	OEM
	<b>RN12180</b> SOPORTE DELANTERO	Chasis (Delantero / Trasero) : Delantero Posicion : Izquierda Y Derecha Peso : 0.155 kg / 0.342 lb Tipo de Material : Amortisör Rulmani	5035.19, 5035.23 5035.27, 5035.58 5035.63, 54612-1G010 54612-2C000, 91510633

**4007**
**2007 - 2012**

Imagen	Clave del Producto y Descripción	Detalles	OEM
	<b>CI11019</b> BUJES INFERIOR TRASERO	Chasis (Delantero / Trasero) : Trasera Posicion : Peso : 0.515 kg / 1.135 lb	1611856180, 4120A125 4120A181, 5131.H5 5272714AA

\* Nombres de los vehículos, marcas, modelos, símbolos y logos, número OE y otros números de terceros en el sitio web y catálogo solo son con fines de referencia.

**4008**
**2012 - 2012**

Imagen	Clave del Producto y Descripción	Detalles	OEM
	<b>MI9009</b> HORQUILLAS INFERIOR TRASERO	Peso : 2.32 kg / 5.115 lb Tipo de Material : Chapa Metálica	1609911080, 4113A125 4113A135, 4113A136
	<b>MI9010</b> HORQUILLAS ARKA ALT ÖNDEN	Peso : 2.32 kg / 5.115 lb Tipo de Material : Chapa Metálica	1609913480, 1612754780 4117A039, 4117A050
	<b>CI11019</b> BUJES INFERIOR TRASERO	Chasis (Delantero / Trasero) : Trasera Posicion : Peso : 0.515 kg / 1.135 lb	1611856180, 4120A125 4120A181, 5131.H5 5272714AA

**405**
**1985 - 1997**



Imagen	Clave del Producto y Descripción	Detalles	OEM
	<b>PE22143006</b> TERMINALES COMPLETAS DELANTERO	Peso : 1,016 kg / 2.240 lb Terminal Exterior : PE2214 Terminal Interior : PE3006	3812.72, 381272
	<b>PE22153006</b> TERMINALES COMPLETAS DELANTERO	Peso : 1,016 kg / 2.240 lb Terminal Exterior : PE2215 Terminal Interior : PE3006	3812.73
	<b>PE12030K</b> SOPORTE DELANTERO	Chasis (Delantero / Trasero) : Delantero Posicion : Izquierda Y Derecha Peso : 0.36 kg / 0.794 lb Tipo de Material : Rubber	5094.53*
	<b>RN12180</b> SOPORTE DELANTERO	Chasis (Delantero / Trasero) : Delantero Posicion : Izquierda Y Derecha Peso : 0.155 kg / 0.342 lb Tipo de Material : Amortisör Rulmani	5035.19, 5035.23 5035.27, 5035.58 5035.63, 54612-1G010 54612-2C000, 91510633

**406**
**1995 - 2004**









Imagen	Clave del Producto y Descripción	Detalles	OEM
	<b>PE4007A</b> TORNILLO ESTABILIZADOR TRASERA	Peso : 0,362 kg / 0.798 lb Tipo de Material : Metal Longitud : 160 mm / 6.30 inch Diámetro de Cuerda del Perno : M10X1,5	5178.38, 9615230080
	<b>PE11014K</b> BUJES DELANTERO	Chasis (Delantero / Trasero) : Delantero Posicion : Izquierda Y Derecha Peso : 0,3 kg / 0.661 lb Nota : İKİLİ	3523.60, 3523.78 352360

\* Nombres de los vehículos, marcas, modelos, símbolos y logos, número OE y otros números de terceros en el sitio web y catálogo solo son con fines de referencia.

**407**
**2004 - 2011**

Imagen	Clave del Producto y Descripción	Detalles	OEM
	<b>CI11017</b> BUJES INFERIOR TRASERO	Chasis (Delantero / Trasero) : Trasera Posicion : Peso : 0.08 kg / 0.176 lb	5131.C3
	<b>PE12054K</b> SOPORTE	Posicion : Izquierda Y Derecha Peso : 1 kg / 2.205 lb Nota : 2 PCS	5038.A6, 5038.E6

**5008**
**I T87**
**2009 - 2016**

Imagen	Clave del Producto y Descripción	Detalles	OEM
	<b>CI6021</b> HORQUILLAS FRONTAL DERECHO INFERIOR	Peso : 4,8 kg / 10.582 lb Tipo de Material : Acero Forjado	98056073, 9805607380
	<b>CI6022</b> HORQUILLAS FRONTAL INFERIOR IZQUIERDO	Peso : 4,8 kg / 10.582 lb Tipo de Material : Acero Forjado	98056074, 9805607480
	<b>CI6027</b> HORQUILLAS FRONTAL DERECHO INFERIOR	Peso : 5,104 kg / 11.252 lb Tipo de Material : Acero Forjado	98056073
	<b>CI6028</b> HORQUILLAS FRONTAL INFERIOR IZQUIERDO	Peso : 5,104 kg / 11.252 lb Tipo de Material : Acero Forjado	98056974
	<b>CI11015</b> BUJES FRONTAL INFERIOR EXTERIOR	Chasis (Delantero / Trasero) : Delantero Posicion : Peso : 0,312 kg / 0.688 lb	98056073*, 98056073-P 98056074*, 98056074-P
	<b>CI12008K</b> GOMA DE BARRA ESTABILIZADORA DELANTERO	Chasis (Delantero / Trasero) : Delantero Posicion : Izquierda Y Derecha Peso : 0.216 kg / 0.476 lb Tipo de Material : Rubber Nota : 2 PCS	5094.89*, 5094.E3*
	<b>RN12180</b> SOPORTE DELANTERO	Chasis (Delantero / Trasero) : Delantero Posicion : Izquierda Y Derecha Peso : 0.155 kg / 0.342 lb Tipo de Material : Amortisór Rulmani	5035.19, 5035.23 5035.27, 5035.58 5035.63, 54612-1G010 54612-2C000, 91510633
	<b>PE12058</b> SOPORTE	Posicion : Izquierda Y Derecha Peso : 0.3 kg / 0.661 lb	1844.34, 1844.51 96104506

\* Nombres de los vehículos, marcas, modelos, símbolos y logos, número OE y otros números de terceros en el sitio web y catálogo solo son con fines de referencia.



**5008 I T87 2009 - 2016**

Imagen	Clave del Producto y Descripción	Detalles	OEM
	<b>PE12061</b> SOPORTE DELANTERO	Chasis (Delantero / Trasero) : Delantero Posicion : Izquierda Y Derecha Peso : 1.9 kg / 4.189 lb	1839.C7, 1839.H5

**5008 II P87 2016 -**

Imagen	Clave del Producto y Descripción	Detalles	OEM
	<b>PE6051</b> HORQUILLAS FRONTAL DERECHO INFERIOR	Tipo de Material : Chapa Metálica	3656247, 9816865480
	<b>PE6052</b> HORQUILLAS FRONTAL INFERIOR IZQUIERDO	Tipo de Material : Chapa Metálica	3646272, 9816865580
	<b>PE11038</b> BUJES DELANTERO	Chasis (Delantero / Trasero) : Delantero Posicion : Izquierda Y Derecha Peso : 0,22 kg / 0.485 lb	3656247*, 9678311280* 9678311380*, 9800596580* 9800596680*, 9815014380* 9815014380S1*, 9815014680* 9815014680S1*, 9815396280*
	<b>PE11041</b> BUJES FRONTAL INFERIOR	Chasis (Delantero / Trasero) : Delantero Posicion : Peso : 0.25 kg / 0.551 lb	9816865480*, 9816865580* Part of 9816865480, Part of 9816865580

**504 1968 - 1993**

Imagen	Clave del Producto y Descripción	Detalles	OEM
	<b>PE20013012</b> TERMINALES COMPLETAS DELANTERO	Peso : 0,861 kg / 1.898 lb Terminal Exterior : PE2001 Terminal Interior : PE3012	
	<b>PE20013013</b> TERMINALES COMPLETAS DELANTERO	Peso : 0,833 kg / 1.836 lb Terminal Exterior : PE2001 Terminal Interior : PE3013	
	<b>RN12180</b> SOPORTE DELANTERO	Chasis (Delantero / Trasero) : Delantero Posicion : Izquierda Y Derecha Peso : 0.155 kg / 0.342 lb Tipo de Material : Amortisór Rulmani	5035.19, 5035.23 5035.27, 5035.58 5035.63, 54612-1G010 54612-2C000, 91510633

**505**
**1968 - 1993**

Imagen	Clave del Producto y Descripción	Detalles	OEM
	<b>PE20013012</b> TERMINALES COMPLETAS DELANTERO	Peso : 0,861 kg / 1.898 lb Terminal Exterior : PE2001 Terminal Interior : PE3012	
	<b>PE20013013</b> TERMINALES COMPLETAS DELANTERO	Peso : 0,833 kg / 1.836 lb Terminal Exterior : PE2001 Terminal Interior : PE3013	
	<b>RN12180</b> SOPORTE DELANTERO	Chasis (Delantero / Trasero) : Delantero Posicion : Izquierda Y Derecha Peso : 0.155 kg / 0.342 lb Tipo de Material : Amortisör Rulmani	5035.19, 5035.23 5035.27, 5035.58 5035.63, 54612-1G010 54612-2C000, 91510633

**508**
**I**
**2010 - 2018**

Imagen	Clave del Producto y Descripción	Detalles	OEM
	<b>CI11017</b> BUJES INFERIOR TRASERO	Chasis (Delantero / Trasero) : Trasera Posicion : Peso : 0.08 kg / 0.176 lb	5131.C3
	<b>PE11040</b> BUJES DELANTERO	Chasis (Delantero / Trasero) : Delantero Posicion : Izquierda Y Derecha Peso : 0,267 kg / 0.589 lb	3520.Y0*, 3521.V1* 3521Y.0*, 3523 AQ
	<b>PE12054K</b> SOPORTE	Posicion : Izquierda Y Derecha Peso : 1 kg / 2.205 lb Nota : 2 PCS	5038.A6, 5038.E6

**508**
**II R83**
**2018 -**

Imagen	Clave del Producto y Descripción	Detalles	OEM
	<b>CI4015</b> TORNILLO ESTABILIZADOR DELANTERO	Tipo de Material : Metal Longitud : 335 mm / 13.19 inch	9804947480, 9809045780
	<b>PE6043J</b> HORQUILLAS FRONTAL DERECHO INFERIOR	Peso : 3.17 kg / 6.989 lb Tipo de Material : Chapa Metálica	9678311280
	<b>PE6044J</b> HORQUILLAS FRONTAL INFERIOR IZQUIERDO	Peso : 3.17 kg / 6.989 lb Tipo de Material : Chapa Metálica	9678311380

\* Nombres de los vehículos, marcas, modelos, símbolos y logos, número OE y otros números de terceros en el sitio web y catálogo solo son con fines de referencia.

**508 II R83 2018 -**

Imagen	Clave del Producto y Descripción	Detalles	OEM
	<b>PE11038</b> BUJES DELANTERO	Chasis (Delantero / Trasero) : Delantero Posicion : Izquierda Y Derecha Peso : 0,22 kg / 0.485 lb	3656247*, 9678311280* 9678311380*, 9800596580* 9800596680*, 9815014380* 9815014380S1*, 9815014680* 9815014680S1*, 9815396280*
	<b>PE11039</b> BUJES	Posicion : Izquierda Y Derecha Peso : 0,25 kg / 0.551 lb	9678311280*, 9678311380* 9800596580*, 9800596680* 9815396280*

**607 2000 - 2010**

Imagen	Clave del Producto y Descripción	Detalles	OEM
	<b>C112008K</b> GOMA DE BARRA ESTABILIZADORA DELANTERO	Chasis (Delantero / Trasero) : Delantero Posicion : Izquierda Y Derecha Peso : 0.216 kg / 0.476 lb Tipo de Material : Rubber Nota : 2 PCS	5094.89*, 5094.E3*

**807 2002 - 2014**

Imagen	Clave del Producto y Descripción	Detalles	OEM
	<b>F16089</b> HORQUILLAS FRONTAL DERECHO INFERIOR	Peso : 5,568 kg / 12.275 lb Tipo de Material : Acero Forjado	1368629080, 3521.P6
	<b>F16090</b> HORQUILLAS FRONTAL INFERIOR IZQUIERDO	Peso : 5,568 kg / 12.275 lb Tipo de Material : Acero Forjado	1368628080, 3520.S5

**BIPPER 2008 - 2016**



Imagen	Clave del Producto y Descripción	Detalles	OEM
	<b>F16059J</b> HORQUILLAS FRONTAL INFERIOR IZQUIERDO	Peso : 2,100 kg / 4.630 lb Tipo de Material : Chapa Metálica	
	<b>F16060J</b> HORQUILLAS FRONTAL DERECHO INFERIOR	Peso : 2,170 kg / 4.784 lb Tipo de Material : Chapa Metálica	
	<b>F112047K</b> GOMA DE BARRA ESTABILIZADORA DELANTERO	Chasis (Delantero / Trasero) : Delantero Posicion : Izquierda Y Derecha Peso : 0.198 kg / 0.437 lb Tipo de Material : Rubber Nota : 2PCS / D=Ø20mm	5094.C8*, 51785487*

\* Nombres de los vehículos, marcas, modelos, símbolos y logos, número OE y otros números de terceros en el sitio web y catálogo solo son con fines de referencia.





**BIPPER**
**2008 - 2016**

Imagen	Clave del Producto y Descripción	Detalles	OEM
	<b>FI12048K</b> GOMA DE BARRA ESTABILIZADORA DELANTERO	Chasis (Delantero / Trasero) : Delantero Posicion : Izquierda Y Derecha Peso : 0.228 kg / 0.503 lb Tipo de Material : Rubber Nota : 2PCS / D=Ø21mm	5094.E5*, 51785488*

**BOXER**
**1.1Q - 1.5Q - 1.7Q - 2.0Q**
**2006 -**







Imagen	Clave del Producto y Descripción	Detalles	OEM
	<b>FI12161K</b> GOMA DE BARRA ESTABILIZADORA DELANTERO	Chasis (Delantero / Trasero) : Delantero Peso : 0.068 kg / 0.150 lb Tornillo Estabilizador 1 : FI4014	1300720080, 5093.15 5093.16
	<b>FI12154K</b> SOPORTE	Posicion : Izquierda Y Derecha Peso : 0.144 kg / 0.317 lb Nota : 2 PCS	1318573080, 5035.30 5035.47

**BOXER**
**1.4Q - 1.8Q**
**1994 - 2002**

Imagen	Clave del Producto y Descripción	Detalles	OEM
	<b>FI12161K</b> GOMA DE BARRA ESTABILIZADORA DELANTERO	Chasis (Delantero / Trasero) : Delantero Peso : 0.068 kg / 0.150 lb Tornillo Estabilizador 1 : FI4014	1300720080, 5093.15 5093.16
	<b>FI12035K</b> SOPORTE DERECHA	Posicion : Derecha Otro Lado del Artículo : FI12036K Peso : 3.2 kg / 7.055 lb Nota : 2 PCS	1323165080, 5038.18 5038.41, 5038.72
	<b>FI12036K</b> SOPORTE IZQUIERDO	Posicion : Izquierdo Otro Lado del Artículo : FI12035K Peso : 3.2 kg / 7.055 lb Nota : 2 PCS	1323166080, 5038.19 5038.42, 5038.74
	<b>FI12801</b> SOPORTE	Posicion : Izquierda Y Derecha Peso : 3.2 kg / 7.055 lb Nota : KIT = FI12035 and FI12036	1323165080, 1323166080 5038.18, 5038.19 5038.41, 5038.42 5038.72, 5038.74
	<b>FI12801K</b> SOPORTE	Posicion : Izquierda Y Derecha Peso : 6.4 kg / 14.110 lb Nota : SET = FI12035K and FI12036K	1323165080, 1323166080 5038.18, 5038.19 5038.41, 5038.42 5038.72, 5038.74



**BOXER**
**1.4Q - 1.8Q**
**2002 - 2006**

Imagen	Clave del Producto y Descripción	Detalles	OEM
	<b>FI12161K</b> GOMA DE BARRA ESTABILIZADORA DELANTERO	Chasis (Delantero / Trasero) : Delantero Peso : 0.068 kg / 0.150 lb Tornillo Estabilizador 1 : FI4014	1300720080, 5093.15 5093.16
	<b>FI12035K</b> SOPORTE DERECHA	Posicion : Derecha Otro Lado del Artículo : FI12036K Peso : 3.2 kg / 7.055 lb Nota : 2 PCS	1323165080, 5038.18 5038.41, 5038.72
	<b>FI12036K</b> SOPORTE IZQUIERDO	Posicion : Izquierdo Otro Lado del Artículo : FI12035K Peso : 3.2 kg / 7.055 lb Nota : 2 PCS	1323166080, 5038.19 5038.42, 5038.74
	<b>FI12154K</b> SOPORTE	Posicion : Izquierda Y Derecha Peso : 0.144 kg / 0.317 lb Nota : 2 PCS	1318573080, 5035.30 5035.47
	<b>FI12801</b> SOPORTE	Posicion : Izquierda Y Derecha Peso : 3.2 kg / 7.055 lb Nota : KIT = FI12035 and FI12036	1323165080, 1323166080 5038.18, 5038.19 5038.41, 5038.42 5038.72, 5038.74
	<b>FI12801K</b> SOPORTE	Posicion : Izquierda Y Derecha Peso : 6.4 kg / 14.110 lb Nota : SET = FI12035K and FI12036K	1323165080, 1323166080 5038.18, 5038.19 5038.41, 5038.42 5038.72, 5038.74
	<b>FI12803</b> SOPORTE	Posicion : Izquierda Y Derecha Peso : 1.668 kg / 3.677 lb Nota : KIT = FI12154 and FI12035	1318573080, 1323165080 5035.30, 5035.47 5038.18, 5038.41 5038.72





**PE8002 / Kit De Suspension Y Direccion Delantero**
**PARTNER**
**I**
**1996 - 2008**

**Piezas del Kit**

Imagen	RIW Codigo / Nombre	OEM	OEM	RIW Codigo / Nombre	Imagen
	<b>CI3003</b> Terminal Interior Delantero	3812.C0, 3812.CD 3812.E4, 3812C0 85048214, 96048214	1607322580, 1607322980 1634883880, 5087.34 5087.39, 5087.46 5087.61, 508767 508775, E459718	<b>CI4911</b> Tornillo Estabilizador Delantero	
	<b>PE2001</b> Terminal Exterior Delantero	3717.50, 3817.09 3817.10, 3817.18 3817.50, 3817.52 60501540, 9471000965	3521.69, 3521.71 3521.E5, 3521.E6	<b>PE6031</b> Horquillas Frontal Derecho Inferior	
	<b>PE6032</b> Horquillas Frontal Inferior Izquierdo	3520.A1, 3520.G2 3520.H4, 3520.H5 3520.H6, 95658884			

**PARTNER I 1996 - 2008**

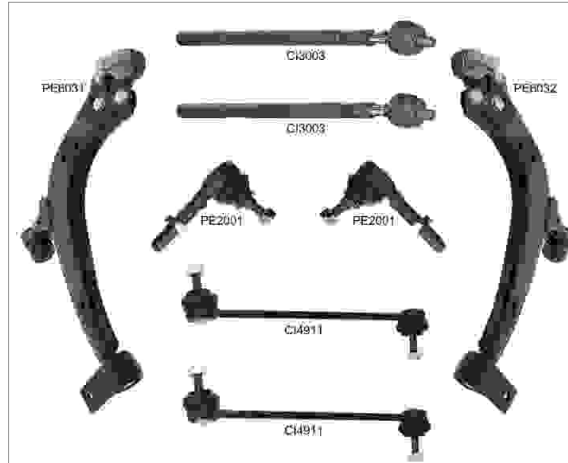
Imagen	Clave del Producto y Descripción	Detalles	OEM
	<b>PE12015K</b> SOPORTE DELANTERO	Chasis (Delantero / Trasero) : Delantero Posicion : Izquierda Y Derecha Peso : 0.54 kg / 1.190 lb Tipo de Material : Rubber	509465*, 96051355* 96051391*
	<b>PE12058</b> SOPORTE	Posicion : Izquierda Y Derecha Peso : 0.3 kg / 0.661 lb	1844.34, 1844.51 96104506

**PARTNER II TEPEE 2008 - 2018**

Imagen	Clave del Producto y Descripción	Detalles	OEM
	<b>RN12180</b> SOPORTE DELANTERO	Chasis (Delantero / Trasero) : Delantero Posicion : Izquierda Y Derecha Peso : 0.155 kg / 0.342 lb Tipo de Material : Amortisór Rulmani	5035.19, 5035.23 5035.27, 5035.58 5035.63, 54612-1G010 54612-2C000, 91510633
	<b>PE12058</b> SOPORTE	Posicion : Izquierda Y Derecha Peso : 0.3 kg / 0.661 lb	1844.34, 1844.51 96104506
	<b>PE12062</b> SOPORTE SUPERIOR DERECHO	Posicion : Superior Derecho Peso : 2.208 kg / 4.868 lb	1807.GE

**PARTNER III 2018 -**

Imagen	Clave del Producto y Descripción	Detalles	OEM
	<b>PE6051</b> HORQUILLAS FRONTAL DERECHO INFERIOR	Tipo de Material : Chapa Metálica	3656247, 9816865480
	<b>PE6052</b> HORQUILLAS FRONTAL INFERIOR IZQUIERDO	Tipo de Material : Chapa Metálica	3646272, 9816865580
	<b>PE11038</b> BUJES DELANTERO	Chasis (Delantero / Trasero) : Delantero Posicion : Izquierda Y Derecha Peso : 0,22 kg / 0.485 lb	3656247*, 9678311280* 9678311380*, 9800596580* 9800596680*, 9815014380* 9815014380S1*, 9815014680* 9815014680S1*, 9815396280*
	<b>PE11041</b> BUJES FRONTAL INFERIOR	Chasis (Delantero / Trasero) : Delantero Posicion : Peso : 0.25 kg / 0.551 lb	9816865480*, 9816865580* Part of 9816865480, Part of 9816865580

\* Nombres de los vehículos, marcas, modelos, símbolos y logos, número OE y otros números de terceros en el sitio web y catálogo solo son con fines de referencia.

**RCZ**
**2010 - 2016**

Imagen	Clave del Producto y Descripción	Detalles	OEM
	<b>CI3016</b> TERMINAL INTERIOR DELANTERO	Peso : 0,695 kg / 1.532 lb Longitud : 383 mm / 15.08 inch Tamaño de la Rosca : M14X1,5 Diámetro de Cuerda del Perno : M14X1,5	3812.F7
	<b>CI6025</b> HORQUILLAS FRONTAL DERECHO INFERIOR	Peso : 5,148 kg / 11.349 lb Tipo de Material : Acero Forjado	9806738280
	<b>CI6026</b> HORQUILLAS FRONTAL INFERIOR IZQUIERDO	Peso : 5,148 kg / 11.349 lb Tipo de Material : Acero Forjado	9806738380
	<b>CI12008K</b> GOMA DE BARRA ESTABILIZADORA DELANTERO	Chasis (Delantero / Trasero) : Delantero Posicion : Izquierda Y Derecha Peso : 0.216 kg / 0.476 lb Tipo de Material : Rubber Nota : 2 PCS	5094.89*, 5094.E3*
	<b>PE12060</b> SOPORTE DELANTERO	Chasis (Delantero / Trasero) : Delantero Posicion : Izquierda Y Derecha Peso : 0.1 kg / 0.220 lb	5033.75, 5033.C9
	<b>PE12060K</b> SOPORTE DELANTERO	Chasis (Delantero / Trasero) : Delantero Posicion : Izquierda Y Derecha Peso : 0.2 kg / 0.441 lb Nota : 2 PCS	5033.75
	<b>PE12801</b> SOPORTE	Posicion : Izquierda Y Derecha Peso : 0.47 kg / 1.036 lb Nota : KIT = PE12022 and PE12060	5033.75, 5038.G6 5038.H4, 9670830780
	<b>RN12180</b> SOPORTE DELANTERO	Chasis (Delantero / Trasero) : Delantero Posicion : Izquierda Y Derecha Peso : 0.155 kg / 0.342 lb Tipo de Material : Amortisör Rulmani	5035.19, 5035.23 5035.27, 5035.58 5035.63, 54612-1G010 54612-2C000, 91510633
	<b>PE12061</b> SOPORTE DELANTERO	Chasis (Delantero / Trasero) : Delantero Posicion : Izquierda Y Derecha Peso : 1.9 kg / 4.189 lb	1839.C7, 1839.H5

\* Nombres de los vehículos, marcas, modelos, símbolos y logos, número OE y otros números de terceros en el sitio web y catálogo solo son con fines de referencia.

**RIW<sup>®</sup>**

**PLYMOUTH**



**ARROW PICKUP 1979 - 1982**

Imagen	Clave del Producto y Descripción	Detalles	OEM
	<b>MI12013</b> SOPORTE DELANTERO	Chasis (Delantero / Trasero) : Delantero Posicion : Izquierda Y Derecha Peso : 0.05 kg / 0.110 lb Tipo de Material : Rubber	MB109529
	<b>MI12013K</b> SOPORTE DELANTERO	Chasis (Delantero / Trasero) : Delantero Posicion : Izquierda Y Derecha Peso : 0.1 kg / 0.220 lb Tipo de Material : Rubber	MB109529

**BARRACUDA III 1996 - 2000**

Imagen	Clave del Producto y Descripción	Detalles	OEM
	<b>BU4001</b> TORNILLO ESTABILIZADOR DELANTERO	Peso : 0,205 kg / 0.452 lb Longitud : 148 mm / 5.83 inch	14083559, 22500910 2500910, 25621457 3632980, 3633791 386154, 3872452 3879218, 3879829

**BREEZE 1996 - 2000**

Imagen	Clave del Producto y Descripción	Detalles	OEM
	<b>CY4014</b> TORNILLO ESTABILIZADOR DELANTERO	Peso : 0,186 kg / 0.410 lb Longitud : 135 mm / 5.31 inch	4695831AB, 5482524010
	<b>CY6019</b> HORQUILLAS FRONTAL SUPERIOR DERECHO	Peso : 1,328 kg / 2.928 lb Tipo de Material : Chapa Metálica	04782974AB, 4616946 4764408, 4764408AC 4782974AA, 4782974AB 4782974AC, 4782974AE
	<b>CY6020</b> HORQUILLAS FRONTAL SUPERIOR IZQUIERDO	Peso : 1,328 kg / 2.928 lb Tipo de Material : Chapa Metálica	4616947, 4764409 4764409AB, 4764409AC 4782975AA, 4782975AB 4782975AC, 4782975AE
	<b>CY11801</b> BUJES	Posicion : Izquierda Y Derecha Peso : 0.35 kg / 0.772 lb	4767453AA*

**CARAVELLE 1984 - 1988**

Imagen	Clave del Producto y Descripción	Detalles	OEM
	<b>CV3116</b> TERMINAL INTERIOR DELANTERO	Peso : 0,595 kg / 1.312 lb Longitud : 290 mm / 11.42 inch Tamaño de la Rosca : M14X1,5 Diámetro de Cuerda del Perno : M14X1,5	26026745, 4333104 7839153

\* Nombres de los vehículos, marcas, modelos, símbolos y logos, número OE y otros números de terceros en el sitio web y catálogo solo son con fines de referencia.

**CUDA** **1996 - 2000**

Imagen	Clave del Producto y Descripción	Detalles	OEM
	<b>BU4001</b> TORNILLO ESTABILIZADOR DELANTERO	Peso : 0,205 kg / 0.452 lb Longitud : 148 mm / 5.83 inch	14083559, 22500910 2500910, 25621457 3632980, 3633791 386154, 3872452 3879218, 3879829

**GRAN FURY** **1982 - 1989**

Imagen	Clave del Producto y Descripción	Detalles	OEM
	<b>CY11014</b> BUJES FRONTAL SUPERIOR	Chasis (Delantero / Trasero) : Delantero Posicion : Peso : 0.117 kg / 0.258 lb	3815702, 4014061 4014095, 4106195
	<b>CY11014K</b> BUJES FRONTAL SUPERIOR	Chasis (Delantero / Trasero) : Delantero Posicion : Peso : 0.234 kg / 0.516 lb Nota : 2 PCS	3815702, 4014061 4014095, 4106195

**NEON** **1995 - 2001**

Imagen	Clave del Producto y Descripción	Detalles	OEM
	<b>CV4043</b> TORNILLO ESTABILIZADOR DELANTERO	Peso : 0,314 kg / 0.692 lb Longitud : 220 mm / 8.66 inch	15963924, 25747956 4656260AA, 6W1Z5664AA F0VY5A486A, F1VY5664A F4ZZ5A486A
	<b>JP4016</b> TORNILLO ESTABILIZADOR DELANTERO	Peso : 0,195 kg / 0.430 lb Longitud : 148,5 mm / 5.85 inch	4656351AA, 4762137 5151803AA, F1CZ5A486AA F5CZ5A486AB

**VOLARE** **1976 - 1980**

Imagen	Clave del Producto y Descripción	Detalles	OEM
	<b>CY11014</b> BUJES FRONTAL SUPERIOR	Chasis (Delantero / Trasero) : Delantero Posicion : Peso : 0.117 kg / 0.258 lb	3815702, 4014061 4014095, 4106195
	<b>CY11014K</b> BUJES FRONTAL SUPERIOR	Chasis (Delantero / Trasero) : Delantero Posicion : Peso : 0.234 kg / 0.516 lb Nota : 2 PCS	3815702, 4014061 4014095, 4106195

**VOYAGER****1984 - 1990**

Imagen	Clave del Producto y Descripción	Detalles	OEM
	<b>CV3116</b> TERMINAL INTERIOR DELANTERO	Peso : 0,595 kg / 1.312 lb Longitud : 290 mm / 11.42 inch Tamaño de la Rosca : M14X1,5 Diámetro de Cuerda del Perno : M14X1,5	26026745, 4333104 7839153

**RIW<sup>®</sup>**

**PONTIAC**



**6000**
**1982 - 1991**

Imagen	Clave del Producto y Descripción	Detalles	OEM
	<b>CV3116</b> TERMINAL INTERIOR DELANTERO	Peso : 0,595 kg / 1.312 lb Longitud : 290 mm / 11.42 inch Tamaño de la Rosca : M14X1,5 Diámetro de Cuerda del Perno : M14X1,5	26026745, 4333104 7839153
	<b>CV11025</b> BUJES	Posicion : Izquierda Y Derecha Peso : 0.34 kg / 0.750 lb Nota : SALINCAK BURCU	10009702

**AZTEK**
**2001 - 2005**

Imagen	Clave del Producto y Descripción	Detalles	OEM
	<b>CV3029</b> TERMINAL INTERIOR DELANTERO	Peso : 0,637 kg / 1.404 lb Longitud : 325 mm / 12.80 inch Tamaño de la Rosca : M18X1,5 Diámetro de Cuerda del Perno : M14X1,5	15221006, 21011026
	<b>CV4033</b> TORNILLO ESTABILIZADOR TRASERA	Peso : 0,212 kg / 0.467 lb	10412921, 15232855
	<b>BU6001</b> HORQUILLAS FRONTAL DERECHO INFERIOR	Peso : 3,710 kg / 8.179 lb Tipo de Material : Chapa Metálica	10318098, 10402116 10413384, 10413557 521640
	<b>BU6001J</b> HORQUILLAS FRONTAL DERECHO INFERIOR	Peso : 2,950 kg / 6.504 lb Tipo de Material : Chapa Metálica	10318098, 10402116 10413384, 10413557 521640
	<b>BU6002</b> HORQUILLAS FRONTAL INFERIOR IZQUIERDO	Peso : 3,710 kg / 8.179 lb Tipo de Material : Chapa Metálica	10318097, 10413383 10413556, 521639
	<b>BU6002J</b> HORQUILLAS FRONTAL INFERIOR IZQUIERDO	Peso : 2,950 kg / 6.504 lb Tipo de Material : Chapa Metálica	10318097, 10413383 10413556, 521639

**BONNEVILLE**
**IX**
**1992 - 1999**

Imagen	Clave del Producto y Descripción	Detalles	OEM
	<b>CV3116</b> TERMINAL INTERIOR DELANTERO	Peso : 0,595 kg / 1.312 lb Longitud : 290 mm / 11.42 inch Tamaño de la Rosca : M14X1,5 Diámetro de Cuerda del Perno : M14X1,5	26026745, 4333104 7839153

\* Nombres de los vehículos, marcas, modelos, símbolos y logos, número OE y otros números de terceros en el sitio web y catálogo solo son con fines de referencia.

**BONNEVILLE**
**IX**
**1992 - 1999**

Imagen	Clave del Producto y Descripción	Detalles	OEM
	<b>BU4001</b> TORNILLO ESTABILIZADOR DELANTERO	Peso : 0,205 kg / 0.452 lb Longitud : 148 mm / 5.83 inch	14083559, 22500910 2500910, 25621457 3632980, 3633791 386154, 3872452 3879218, 3879829

**BONNEVILLE**
**V**
**1971 - 1976**

Imagen	Clave del Producto y Descripción	Detalles	OEM
	<b>CV2046</b> TERMINAL EXTERIOR DELANTERO		12308611, 26056098 7814682, 7816885 7816951, 7826712 7826840, 7828288 7834224, 7834234
	<b>CV4050</b> TORNILLO ESTABILIZADOR DELANTERO	Peso : 0,272 kg / 0.600 lb Longitud : 183,5 mm / 7.22 inch	14039143, 15571395 15588797, 22598278 464167, 487129 C1SZ5A486A, C1VY5A484A

**BONNEVILLE**
**VI**
**1977 - 1981**

Imagen	Clave del Producto y Descripción	Detalles	OEM
	<b>CV1030</b> RÓTULA FRONTAL SUPERIOR	Peso : 0,558 kg / 1.230 lb	14039014, 335878 338388, 3986009 6258152, 8097671120 8889113870, 88911387 9762023, 9763761
	<b>CV2046</b> TERMINAL EXTERIOR DELANTERO		12308611, 26056098 7814682, 7816885 7816951, 7826712 7826840, 7828288 7834224, 7834234
	<b>CV4050</b> TORNILLO ESTABILIZADOR DELANTERO	Peso : 0,272 kg / 0.600 lb Longitud : 183,5 mm / 7.22 inch	14039143, 15571395 15588797, 22598278 464167, 487129 C1SZ5A486A, C1VY5A484A

**BONNEVILLE**
**VII**
**1982 - 1986**







Imagen	Clave del Producto y Descripción	Detalles	OEM
	<b>CV1030</b> RÓTULA FRONTAL SUPERIOR	Peso : 0,558 kg / 1.230 lb	14039014, 335878 338388, 3986009 6258152, 8097671120 8889113870, 88911387 9762023, 9763761
	<b>CV4044</b> TORNILLO ESTABILIZADOR DELANTERO	Peso : 0,306 kg / 0.675 lb Longitud : 213 mm / 8.39 inch	1388363, 1391880 1396047, 15684217 15991383, 3630762 3787879, 8159913830 E3AZ5A486A

\* Nombres de los vehículos, marcas, modelos, símbolos y logos, número OE y otros números de terceros en el sitio web y catálogo solo son con fines de referencia.

**BONNEVILLE**
**VIII**
**1987 - 1991**

Imagen	Clave del Producto y Descripción	Detalles	OEM
	<b>CV3116</b> TERMINAL INTERIOR DELANTERO	Peso : 0,595 kg / 1.312 lb Longitud : 290 mm / 11.42 inch Tamaño de la Rosca : M14X1,5 Diámetro de Cuerda del Perno : M14X1,5	26026745, 4333104 7839153
	<b>BU4001</b> TORNILLO ESTABILIZADOR DELANTERO	Peso : 0,205 kg / 0.452 lb Longitud : 148 mm / 5.83 inch	14083559, 22500910 2500910, 25621457 3632980, 3633791 386154, 3872452 3879218, 3879829

**BONNEVILLE**
**X**
**2000 - 2005**

Imagen	Clave del Producto y Descripción	Detalles	OEM
	<b>CV3029</b> TERMINAL INTERIOR DELANTERO	Peso : 0,637 kg / 1.404 lb Longitud : 325 mm / 12.80 inch Tamaño de la Rosca : M18X1,5 Diámetro de Cuerda del Perno : M14X1,5	15221006, 21011026
	<b>BU4001</b> TORNILLO ESTABILIZADOR DELANTERO	Peso : 0,205 kg / 0.452 lb Longitud : 148 mm / 5.83 inch	14083559, 22500910 2500910, 25621457 3632980, 3633791 386154, 3872452 3879218, 3879829
	<b>BU4002</b> TORNILLO ESTABILIZADOR TRASERA	Peso : 0,194 kg / 0.428 lb Longitud : 135 mm / 5.31 inch	25683097, 25684759 25940977
	<b>BU6003</b> HORQUILLAS FRONTAL DERECHO INFERIOR	Peso : 3,240 kg / 7.143 lb Tipo de Material : Aluminio	25576511, 25666497 25696334, 25699467 25702221, 25746324 25766508, 25766511
	<b>BU6003J</b> HORQUILLAS FRONTAL DERECHO INFERIOR	Peso : 3,000 kg / 6.614 lb Tipo de Material : Aluminio	25576511, 25666497 25696334, 25699467 25702221, 25746324 25766508, 25766511
	<b>BU6004</b> HORQUILLAS FRONTAL INFERIOR IZQUIERDO	Peso : 3,240 kg / 7.143 lb Tipo de Material : Aluminio	25516510, 25696335 25699468, 25702222 25746325, 25766509 25766510
	<b>BU6004J</b> HORQUILLAS FRONTAL INFERIOR IZQUIERDO	Peso : 3,000 kg / 6.614 lb Tipo de Material : Aluminio	25516510, 25696335 25699468, 25702222 25746325, 25766509 25766510

**CATALINA**
**IV**
**1971 - 1976**

Imagen	Clave del Producto y Descripción	Detalles	OEM
	<b>CV1030</b> RÓTULA FRONTAL SUPERIOR	Peso : 0,558 kg / 1.230 lb	14039014, 335878 338388, 3986009 6258152, 8097671120 8889113870, 88911387 9762023, 9763761
	<b>CV4050</b> TORNILLO ESTABILIZADOR DELANTERO	Peso : 0,272 kg / 0.600 lb Longitud : 183,5 mm / 7.22 inch	14039143, 15571395 15588797, 22598278 464167, 487129 C1SZ5A486A, C1VY5A484A

**CATALINA**
**V**
**1977 - 1981**

Imagen	Clave del Producto y Descripción	Detalles	OEM
	<b>CV1030</b> RÓTULA FRONTAL SUPERIOR	Peso : 0,558 kg / 1.230 lb	14039014, 335878 338388, 3986009 6258152, 8097671120 8889113870, 88911387 9762023, 9763761
	<b>CV2046</b> TERMINAL EXTERIOR DELANTERO		12308611, 26056098 7814682, 7816885 7816951, 7826712 7826840, 7828288 7834224, 7834234
	<b>CV4050</b> TORNILLO ESTABILIZADOR DELANTERO	Peso : 0,272 kg / 0.600 lb Longitud : 183,5 mm / 7.22 inch	14039143, 15571395 15588797, 22598278 464167, 487129 C1SZ5A486A, C1VY5A484A

**FIERO**
**1984 - 1988**

Imagen	Clave del Producto y Descripción	Detalles	OEM
	<b>NS13009</b> Cubre Polvo De Direccion	Peso : 0.17 kg / 0.375 lb	48203-05F00, 48203-05F26 48203-50Y00, 48203-50Y26 48203-53Y01, 48203-53Y25 48204-05F00, 48204-53Y01 7819722, 7835171

**FIREBIRD**
**II**
**1970 - 1981**

Imagen	Clave del Producto y Descripción	Detalles	OEM
	<b>CV1030</b> RÓTULA FRONTAL SUPERIOR	Peso : 0,558 kg / 1.230 lb	14039014, 335878 338388, 3986009 6258152, 8097671120 8889113870, 88911387 9762023, 9763761
	<b>CV4050</b> TORNILLO ESTABILIZADOR DELANTERO	Peso : 0,272 kg / 0.600 lb Longitud : 183,5 mm / 7.22 inch	14039143, 15571395 15588797, 22598278 464167, 487129 C1SZ5A486A, C1VY5A484A

**FIREBIRD**
**III**
**1982 - 1992**

Imagen	Clave del Producto y Descripción	Detalles	OEM
	<b>CV4050</b> TORNILLO ESTABILIZADOR DELANTERO	Peso : 0,272 kg / 0.600 lb Longitud : 183,5 mm / 7.22 inch	14039143, 15571395 15588797, 22598278 464167, 487129 C1SZ5A486A, C1VY5A484A

**FIREBIRD**
**IV**
**1993 - 2002**

Imagen	Clave del Producto y Descripción	Detalles	OEM
	<b>CV3029</b> TERMINAL INTERIOR DELANTERO	Peso : 0,637 kg / 1.404 lb Longitud : 325 mm / 12.80 inch Tamaño de la Rosca : M18X1,5 Diámetro de Cuerda del Perno : M14X1,5	15221006, 21011026
	<b>CV4050</b> TORNILLO ESTABILIZADOR DELANTERO	Peso : 0,272 kg / 0.600 lb Longitud : 183,5 mm / 7.22 inch	14039143, 15571395 15588797, 22598278 464167, 487129 C1SZ5A486A, C1VY5A484A

**G3**
**2007 - 2009**

Imagen	Clave del Producto y Descripción	Detalles	OEM
	<b>CV12008</b> SOPORTE	Chasis (Delantero / Trasero) : Delantero Posición : Izquierda Y Derecha Peso : 0,215 kg / 0.474 lb Nota : AMORTİSÖR TAKOZU MODİFYELİ	90904864, 95015324

**G5**
**2007 - 2009**

Imagen	Clave del Producto y Descripción	Detalles	OEM
	<b>CV4051</b> TORNILLO ESTABILIZADOR DELANTERO	Peso : 0,396 kg / 0.873 lb Tipo de Material : Metal Longitud : 250 mm / 9.84 inch	15787554, 20784688 22708767
	<b>CV6050J</b> HORQUILLAS FRONTAL DERECHO INFERIOR	Peso : 3,200 kg / 7.055 lb Tipo de Material : Chapa Metálica	15240086, 15240093 15803769, 19207818 25984681
	<b>CV6051J</b> HORQUILLAS FRONTAL INFERIOR IZQUIERDO	Peso : 3,200 kg / 7.055 lb Tipo de Material : Chapa Metálica	15240089, 15240092 15803768, 19207819 25984680

**GRAND AM I 1973 - 1975**

Imagen	Clave del Producto y Descripción	Detalles	OEM
	<b>CV1030</b> RÓTULA FRONTAL SUPERIOR	Peso : 0,558 kg / 1.230 lb	14039014, 335878 338388, 3986009 6258152, 8097671120 8889113870, 88911387 9762023, 9763761
	<b>CV2046</b> TERMINAL EXTERIOR DELANTERO		12308611, 26056098 7814682, 7816885 7816951, 7826712 7826840, 7828288 7834224, 7834234
	<b>CV4050</b> TORNILLO ESTABILIZADOR DELANTERO	Peso : 0,272 kg / 0.600 lb Longitud : 183,5 mm / 7.22 inch	14039143, 15571395 15588797, 22598278 464167, 487129 C1SZ5A486A, C1VY5A484A

**GRAND AM II 1978 - 1980**

Imagen	Clave del Producto y Descripción	Detalles	OEM
	<b>CV4044</b> TORNILLO ESTABILIZADOR DELANTERO	Peso : 0,306 kg / 0.675 lb Longitud : 213 mm / 8.39 inch	1388363, 1391880 1396047, 15684217 15991383, 3630762 3787879, 8159913830 E3AZ5A486A
	<b>CV4050</b> TORNILLO ESTABILIZADOR DELANTERO	Peso : 0,272 kg / 0.600 lb Longitud : 183,5 mm / 7.22 inch	14039143, 15571395 15588797, 22598278 464167, 487129 C1SZ5A486A, C1VY5A484A

**GRAND AM III 1985 - 1991**

Imagen	Clave del Producto y Descripción	Detalles	OEM
	<b>CV4050</b> TORNILLO ESTABILIZADOR DELANTERO	Peso : 0,272 kg / 0.600 lb Longitud : 183,5 mm / 7.22 inch	14039143, 15571395 15588797, 22598278 464167, 487129 C1SZ5A486A, C1VY5A484A
	<b>CV11009K</b> BUJES CENTRAL	Posicion : Peso : 0,232 kg / 0.511 lb Nota : 2 ADET KÍT	96378346*, 96378346

**GRAND AM IV 1992 - 1998**

Imagen	Clave del Producto y Descripción	Detalles	OEM
	<b>CV4050</b> TORNILLO ESTABILIZADOR DELANTERO	Peso : 0,272 kg / 0.600 lb Longitud : 183,5 mm / 7.22 inch	14039143, 15571395 15588797, 22598278 464167, 487129 C1SZ5A486A, C1VY5A484A

\* Nombres de los vehículos, marcas, modelos, símbolos y logos, número OE y otros números de terceros en el sitio web y catálogo solo son con fines de referencia.

**GRAND AM**
**V**
**1999 - 2005**

Imagen	Clave del Producto y Descripción	Detalles	OEM
	<b>CV3817</b> TERMINAL INTERIOR DELANTERO	Peso : 0,605 kg / 1.334 lb Longitud : 290 mm / 11.42 inch	26073562
	<b>CV4045</b> TORNILLO ESTABILIZADOR DELANTERO	Peso : 0,178 kg / 0.392 lb Longitud : 120 mm / 4.72 inch	15996719, 22645963 22650740, 22657717 22657718, 22710259 54618-8B501, 8150245110 8159967190

**GRAND LEMANS**
**1978 - 1982**

Imagen	Clave del Producto y Descripción	Detalles	OEM
	<b>CV1030</b> RÓTULA FRONTAL SUPERIOR	Peso : 0,558 kg / 1.230 lb	14039014, 335878 338388, 3986009 6258152, 8097671120 8889113870, 88911387 9762023, 9763761
	<b>CV4044</b> TORNILLO ESTABILIZADOR DELANTERO	Peso : 0,306 kg / 0.675 lb Longitud : 213 mm / 8.39 inch	1388363, 1391880 1396047, 15684217 15991383, 3630762 3787879, 8159913830 E3AZ5A486A

**GRAND PRIX**
**III**
**1973 - 1977**

Imagen	Clave del Producto y Descripción	Detalles	OEM
	<b>CV1030</b> RÓTULA FRONTAL SUPERIOR	Peso : 0,558 kg / 1.230 lb	14039014, 335878 338388, 3986009 6258152, 8097671120 8889113870, 88911387 9762023, 9763761
	<b>CV2046</b> TERMINAL EXTERIOR DELANTERO		12308611, 26056098 7814682, 7816885 7816951, 7826712 7826840, 7828288 7834224, 7834234
	<b>CV4050</b> TORNILLO ESTABILIZADOR DELANTERO	Peso : 0,272 kg / 0.600 lb Longitud : 183,5 mm / 7.22 inch	14039143, 15571395 15588797, 22598278 464167, 487129 C1S25A486A, C1VY5A484A

**GRAND PRIX**
**IV**
**1978 - 1987**

Imagen	Clave del Producto y Descripción	Detalles	OEM
	<b>CV1030</b> RÓTULA FRONTAL SUPERIOR	Peso : 0,558 kg / 1.230 lb	14039014, 335878 338388, 3986009 6258152, 8097671120 8889113870, 88911387 9762023, 9763761

\* Nombres de los vehículos, marcas, modelos, símbolos y logos, número OE y otros números de terceros en el sitio web y catálogo solo son con fines de referencia.

**GRAND PRIX**
**V**
**1988 - 1993**

Imagen	Clave del Producto y Descripción	Detalles	OEM
	<b>CV1032</b> RÓTULA FRONTAL INFERIOR	Peso : 0,496 kg / 1.093 lb	17988890, 17989117
	<b>CV4046</b> TORNILLO ESTABILIZADOR DELANTERO	Peso : 0,309 kg / 0.681 lb	10259660

**GRAND PRIX**
**V FACELIFT**
**1994 - 1996**

Imagen	Clave del Producto y Descripción	Detalles	OEM
	<b>CV1032</b> RÓTULA FRONTAL INFERIOR	Peso : 0,496 kg / 1.093 lb	17988890, 17989117
	<b>CV2044</b> TERMINAL EXTERIOR DELANTERO	Peso : 0,502 kg / 1.107 lb Longitud : 97,5 mm / 3.84 inch	26021775, 26062163
	<b>CV4046</b> TORNILLO ESTABILIZADOR DELANTERO	Peso : 0,309 kg / 0.681 lb	10259660

**GRAND PRIX**
**VI**
**1997 - 2003**

Imagen	Clave del Producto y Descripción	Detalles	OEM
	<b>CV2041</b> TERMINAL EXTERIOR FRONTAL EXTERIOR	Peso : 0,534 kg / 1.177 lb	26045836, 26086579 ES3453

**GRAND SAFARI**
**1971 - 1976**

Imagen	Clave del Producto y Descripción	Detalles	OEM
	<b>CV1030</b> RÓTULA FRONTAL SUPERIOR	Peso : 0,558 kg / 1.230 lb	14039014, 335878 338388, 3986009 6258152, 8097671120 8889113870, 88911387 9762023, 9763761



**GRAND SAFARI**
**1977 - 1978**

Imagen	Clave del Producto y Descripción	Detalles	OEM
	<b>CV1030</b> RÓTULA FRONTAL SUPERIOR	Peso : 0,558 kg / 1.230 lb	14039014, 335878 338388, 3986009 6258152, 8097671120 8889113870, 88911387 9762023, 9763761

**GRANDVILLE**
**1970 - 1975**

Imagen	Clave del Producto y Descripción	Detalles	OEM
	<b>CV1030</b> RÓTULA FRONTAL SUPERIOR	Peso : 0,558 kg / 1.230 lb	14039014, 335878 338388, 3986009 6258152, 8097671120 8889113870, 88911387 9762023, 9763761
	<b>CV4050</b> TORNILLO ESTABILIZADOR DELANTERO	Peso : 0,272 kg / 0.600 lb Longitud : 183,5 mm / 7.22 inch	14039143, 15571395 15588797, 22598278 464167, 487129 C1SZ5A486A, C1VY5A484A

**GTO**
**III**
**1973 - 1973**

Imagen	Clave del Producto y Descripción	Detalles	OEM
	<b>CV1030</b> RÓTULA FRONTAL SUPERIOR	Peso : 0,558 kg / 1.230 lb	14039014, 335878 338388, 3986009 6258152, 8097671120 8889113870, 88911387 9762023, 9763761

**GTO**
**IV**
**1974 - 1974**

Imagen	Clave del Producto y Descripción	Detalles	OEM
	<b>CV1030</b> RÓTULA FRONTAL SUPERIOR	Peso : 0,558 kg / 1.230 lb	14039014, 335878 338388, 3986009 6258152, 8097671120 8889113870, 88911387 9762023, 9763761

**J2000**
**1982 - 1985**

Imagen	Clave del Producto y Descripción	Detalles	OEM
	<b>CV4050</b> TORNILLO ESTABILIZADOR DELANTERO	Peso : 0,272 kg / 0.600 lb Longitud : 183,5 mm / 7.22 inch	14039143, 15571395 15588797, 22598278 464167, 487129 C1SZ5A486A, C1VY5A484A

**MONTANA**
**1997 - 2005**

Imagen	Clave del Producto y Descripción	Detalles	OEM
	<b>CV3029</b> TERMINAL INTERIOR DELANTERO	Peso : 0,637 kg / 1.404 lb Longitud : 325 mm / 12.80 inch Tamaño de la Rosca : M18X1,5 Diámetro de Cuerda del Perno : M14X1,5	15221006, 21011026

**MONTANA**
**2005 - 2009**

Imagen	Clave del Producto y Descripción	Detalles	OEM
	<b>CV3029</b> TERMINAL INTERIOR DELANTERO	Peso : 0,637 kg / 1.404 lb Longitud : 325 mm / 12.80 inch Tamaño de la Rosca : M18X1,5 Diámetro de Cuerda del Perno : M14X1,5	15221006, 21011026
	<b>BU6001</b> HORQUILLAS FRONTAL DERECHO INFERIOR	Peso : 3,710 kg / 8.179 lb Tipo de Material : Chapa Metálica	10318098, 10402116 10413384, 10413557 521640
	<b>BU6001J</b> HORQUILLAS FRONTAL DERECHO INFERIOR	Peso : 2,950 kg / 6.504 lb Tipo de Material : Chapa Metálica	10318098, 10402116 10413384, 10413557 521640
	<b>BU6002</b> HORQUILLAS FRONTAL INFERIOR IZQUIERDO	Peso : 3,710 kg / 8.179 lb Tipo de Material : Chapa Metálica	10318097, 10413383 10413556, 521639
	<b>BU6002J</b> HORQUILLAS FRONTAL INFERIOR IZQUIERDO	Peso : 2,950 kg / 6.504 lb Tipo de Material : Chapa Metálica	10318097, 10413383 10413556, 521639

**PARISIENNE**
**1977 - 1986**

Imagen	Clave del Producto y Descripción	Detalles	OEM
	<b>CV2046</b> TERMINAL EXTERIOR DELANTERO		12308611, 26056098 7814682, 7816885 7816951, 7826712 7826840, 7828288 7834224, 7834234
	<b>CV4050</b> TORNILLO ESTABILIZADOR DELANTERO	Peso : 0,272 kg / 0.600 lb Longitud : 183,5 mm / 7.22 inch	14039143, 15571395 15588797, 22598278 464167, 487129 C1SZ5A486A, C1VY5A484A

**PARISIENNE VI 1971 - 1976**

Imagen	Clave del Producto y Descripción	Detalles	OEM
	<b>CV1030</b> RÓTULA FRONTAL SUPERIOR	Peso : 0,558 kg / 1.230 lb	14039014, 335878 338388, 3986009 6258152, 8097671120 8889113870, 88911387 9762023, 9763761

**PARISIENNE VII 1977 - 1986**

Imagen	Clave del Producto y Descripción	Detalles	OEM
	<b>CV1030</b> RÓTULA FRONTAL SUPERIOR	Peso : 0,558 kg / 1.230 lb	14039014, 335878 338388, 3986009 6258152, 8097671120 8889113870, 88911387 9762023, 9763761

**PHOENIX 1977 - 1979**

Imagen	Clave del Producto y Descripción	Detalles	OEM
	<b>CV1030</b> RÓTULA FRONTAL SUPERIOR	Peso : 0,558 kg / 1.230 lb	14039014, 335878 338388, 3986009 6258152, 8097671120 8889113870, 88911387 9762023, 9763761
	<b>CV4050</b> TORNILLO ESTABILIZADOR DELANTERO	Peso : 0,272 kg / 0.600 lb Longitud : 183,5 mm / 7.22 inch	14039143, 15571395 15588797, 22598278 464167, 487129 C1SZ5A486A, C1VY5A484A

**PHOENIX 1980 - 1984**

Imagen	Clave del Producto y Descripción	Detalles	OEM
	<b>CV3116</b> TERMINAL INTERIOR DELANTERO	Peso : 0,595 kg / 1.312 lb Longitud : 290 mm / 11.42 inch Tamaño de la Rosca : M14X1,5 Diámetro de Cuerda del Perno : M14X1,5	26026745, 4333104 7839153
	<b>CV11025</b> BUJES	Posición : Izquierda Y Derecha Peso : 0.34 kg / 0.750 lb Nota : SALINCAK BURCU	10009702

**PURSUIT 2005 - 2006**

Imagen	Clave del Producto y Descripción	Detalles	OEM
	<b>CV4051</b> TORNILLO ESTABILIZADOR DELANTERO	Peso : 0,396 kg / 0.873 lb Tipo de Material : Metal Longitud : 250 mm / 9.84 inch	15787554, 20784688 22708767

\* Nombres de los vehículos, marcas, modelos, símbolos y logos, número OE y otros números de terceros en el sitio web y catálogo solo son con fines de referencia.

**PURSUIT**
**2005 - 2006**

Imagen	Clave del Producto y Descripción	Detalles	OEM
	<b>CV6050J</b> HORQUILLAS FRONTAL DERECHO INFERIOR	Peso : 3,200 kg / 7.055 lb Tipo de Material : Chapa Metálica	15240086, 15240093 15803769, 19207818 25984681
	<b>CV6051J</b> HORQUILLAS FRONTAL INFERIOR IZQUIERDO	Peso : 3,200 kg / 7.055 lb Tipo de Material : Chapa Metálica	15240089, 15240092 15803768, 19207819 25984680

**SUNBIRD**
**1976 - 1988**

Imagen	Clave del Producto y Descripción	Detalles	OEM
	<b>CV4050</b> TORNILLO ESTABILIZADOR DELANTERO	Peso : 0,272 kg / 0.600 lb Longitud : 183,5 mm / 7.22 inch	14039143, 15571395 15588797, 22598278 464167, 487129 C1SZ5A486A, C1VY5A484A

**SUNBIRD**
**1989 - 1994**

Imagen	Clave del Producto y Descripción	Detalles	OEM
	<b>CV4050</b> TORNILLO ESTABILIZADOR DELANTERO	Peso : 0,272 kg / 0.600 lb Longitud : 183,5 mm / 7.22 inch	14039143, 15571395 15588797, 22598278 464167, 487129 C1SZ5A486A, C1VY5A484A

**SUNFIRE**
**1995 - 2005**

Imagen	Clave del Producto y Descripción	Detalles	OEM
	<b>CV2045</b> TERMINAL EXTERIOR DELANTERO	Peso : 0.592 kg / 1.305 lb	26033527, 26057931
	<b>CV3116</b> TERMINAL INTERIOR DELANTERO	Peso : 0,595 kg / 1.312 lb Longitud : 290 mm / 11.42 inch Tamaño de la Rosca : M14X1,5 Diámetro de Cuerda del Perno : M14X1,5	26026745, 4333104 7839153
	<b>CV4045</b> TORNILLO ESTABILIZADOR DELANTERO	Peso : 0,178 kg / 0.392 lb Longitud : 120 mm / 4.72 inch	15996719, 22645963 22650740, 22657717 22657718, 22710259 54618-8B501, 8150245110 8159967190
	<b>CV6041</b> HORQUILLAS FRONTAL DERECHO INFERIOR	Peso : 3,158 kg / 6.962 lb Tipo de Material : Chapa Metálica	15217437

\* Nombres de los vehículos, marcas, modelos, símbolos y logos, número OE y otros números de terceros en el sitio web y catálogo solo son con fines de referencia.

**SUNFIRE**
**1995 - 2005**

Imagen	Clave del Producto y Descripción	Detalles	OEM
	<b>CV6041J</b> HORQUILLAS FRONTAL DERECHO INFERIOR	Peso : 2,634 kg / 5.807 lb Tipo de Material : Chapa Metálica	15217437
	<b>CV6042</b> HORQUILLAS FRONTAL INFERIOR IZQUIERDO	Peso : 3,158 kg / 6.962 lb Tipo de Material : Chapa Metálica	15217436
	<b>CV6042J</b> HORQUILLAS FRONTAL INFERIOR IZQUIERDO	Peso : 2,634 kg / 5.807 lb Tipo de Material : Chapa Metálica	15217436
	<b>CV11009K</b> BUJES CENTRAL	Posicion : Peso : 0.232 kg / 0.511 lb Nota : 2 ADET KIT	96378346*, 96378346

**T1000**
**1981 - 1987**

Imagen	Clave del Producto y Descripción	Detalles	OEM
	<b>NS13009</b> Cubre Polvo De Direccion	Peso : 0.17 kg / 0.375 lb	48203-05F00, 48203-05F26 48203-50Y00, 48203-50Y26 48203-53Y01, 48203-53Y25 48204-05F00, 48204-53Y01 7819722, 7835171

**TEMPEST**
**1987 - 1991**

Imagen	Clave del Producto y Descripción	Detalles	OEM
	<b>CV4050</b> TORNILLO ESTABILIZADOR DELANTERO	Peso : 0,272 kg / 0.600 lb Longitud : 183,5 mm / 7.22 inch	14039143, 15571395 15588797, 22598278 464167, 487129 C1SZ5A486A, C1VY5A484A

**TORRENT**
**2006 - 2009**

Imagen	Clave del Producto y Descripción	Detalles	OEM
	<b>CV4026</b> TORNILLO ESTABILIZADOR FRONTAL DERECHO	Peso : 0,395 kg / 0.871 lb Longitud : 294 mm / 11.57 inch Diametro de Cuerda del Perno : M12X1,75	15141759, 15218267 22692235, 22692499
	<b>CV4027</b> TORNILLO ESTABILIZADOR FRONTAL IZQUIERDO	Peso : 0,395 kg / 0.871 lb Longitud : 294 mm / 11.57 inch Diametro de Cuerda del Perno : M12X1,75	1514170, 15141760 15218268, 21991666 22692236, 22692500

\* Nombres de los vehiculos, marcas, modelos, simbolos y logos, numero OE y otros numeros de terceros en el sitio web y catalogo solo son con fines de referencia.

**TRANS SPORT**
**1990 - 1996**

Imagen	Clave del Producto y Descripción	Detalles	OEM
	<b>CV3116</b> TERMINAL INTERIOR DELANTERO	Peso : 0,595 kg / 1.312 lb Longitud : 290 mm / 11.42 inch Tamaño de la Rosca : M14X1,5 Diámetro de Cuerda del Perno : M14X1,5	26026745, 4333104 7839153

**TRANS SPORT**
**1997 - 1999**

Imagen	Clave del Producto y Descripción	Detalles	OEM
	<b>CV3029</b> TERMINAL INTERIOR DELANTERO	Peso : 0,637 kg / 1.404 lb Longitud : 325 mm / 12.80 inch Tamaño de la Rosca : M18X1,5 Diámetro de Cuerda del Perno : M14X1,5	15221006, 21011026

**VENTURA**
**1971 - 1977**

Imagen	Clave del Producto y Descripción	Detalles	OEM
	<b>CV1030</b> RÓTULA FRONTAL SUPERIOR	Peso : 0,558 kg / 1.230 lb	14039014, 335878 338388, 3986009 6258152, 8097671120 8889113870, 88911387 9762023, 9763761
	<b>CV4050</b> TORNILLO ESTABILIZADOR DELANTERO	Peso : 0,272 kg / 0.600 lb Longitud : 183,5 mm / 7.22 inch	14039143, 15571395 15588797, 22598278 464167, 487129 C1SZ5A486A, C1VY5A484A

**VIBE**
**2003 - 2008**

Imagen	Clave del Producto y Descripción	Detalles	OEM
	<b>TO12016</b> SOPORTE TRASERA	Chasis (Delantero / Trasero) : Trasera Posicion : Izquierda Y Derecha Peso : 0.59 kg / 1.301 lb	4872502230, 48725-02230 4872512580, 48725-12580

**WAVE**
**2005 - 2008**

Imagen	Clave del Producto y Descripción	Detalles	OEM
	<b>CV12008</b> SOPORTE	Chasis (Delantero / Trasero) : Delantero Posicion : Izquierda Y Derecha Peso : 0,215 kg / 0.474 lb Nota : AMORTISÖR TAKOZU MODIFYELİ	90904864, 95015324

**RIW<sup>®</sup>**

**PORSCHE**

911		991		2012 - 2019	
Imagen	Clave del Producto y Descripción	Detalles	OEM		
	<b>PO2002</b> TERMINAL EXTERIOR DELANTERO	Peso : 0,336 kg / 0.741 lb Longitud : 216 mm / 8.50 inch	99134713100, 99634713103 99634713104		

911		996		1997 - 2005	
Imagen	Clave del Producto y Descripción	Detalles	OEM		
	<b>PO2002</b> TERMINAL EXTERIOR DELANTERO	Peso : 0,336 kg / 0.741 lb Longitud : 216 mm / 8.50 inch	99134713100, 99634713103 99634713104		

911		997		2004 - 2012	
Imagen	Clave del Producto y Descripción	Detalles	OEM		
	<b>PO2002</b> TERMINAL EXTERIOR DELANTERO	Peso : 0,336 kg / 0.741 lb Longitud : 216 mm / 8.50 inch	99134713100, 99634713103 99634713104		
	<b>PO6001</b> HORQUILLAS FRONTAL INFERIOR	Peso : 1,550 kg / 3.417 lb Tipo de Material : Aluminio	99734105300, 99734105303 99734105304		

BOXSTER		981		2013 - 2016	
Imagen	Clave del Producto y Descripción	Detalles	OEM		
	<b>PO2002</b> TERMINAL EXTERIOR DELANTERO	Peso : 0,336 kg / 0.741 lb Longitud : 216 mm / 8.50 inch	99134713100, 99634713103 99634713104		





BOXSTER		986		1996 - 2004	
Imagen	Clave del Producto y Descripción	Detalles	OEM		
	<b>PO2002</b> TERMINAL EXTERIOR DELANTERO	Peso : 0,336 kg / 0.741 lb Longitud : 216 mm / 8.50 inch	99134713100, 99634713103 99634713104		



**BOXSTER 987 2004 - 2012**

Imagen	Clave del Producto y Descripción	Detalles	OEM
	<b>PO2002</b> TERMINAL EXTERIOR DELANTERO	Peso : 0,336 kg / 0.741 lb Longitud : 216 mm / 8.50 inch	99134713100, 99634713103 99634713104
	<b>PO6001</b> HORQUILLAS FRONTAL INFERIOR	Peso : 1,550 kg / 3.417 lb Tipo de Material : Aluminio	99734105300, 99734105303 99734105304

**CAYENNE 92A 2010 - 2016**

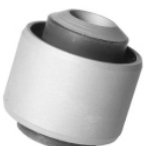
Imagen	Clave del Producto y Descripción	Detalles	OEM
	<b>AU6021</b> HORQUILLAS FRONTAL DERECHO INFERIOR	Peso : 5,348 kg / 11.790 lb Tipo de Material : Aluminio	7P0407152B, 7P0407152C 7P0407152D, 7P0407152E 95834105403
	<b>AU6022</b> HORQUILLAS FRONTAL INFERIOR IZQUIERDO	Peso : 5,348 kg / 11.790 lb Tipo de Material : Aluminio	7P0407151B, 7P0407151C 7P0407151D, 7P0407151E 95834105303
	<b>AU11037</b> BUJES TRASERA	Chasis (Delantero / Trasero) : Trasera Posicion : Izquierda Y Derecha Peso : 0,222 kg / 0.489 lb Nota : DENGE KOLU BURCU	7L8501529A-P
	<b>AU11063</b> BUJES	Posicion : Izquierda Y Derecha Peso : 0.18 kg / 0.397 lb	7L0505397*, 7L0505398* part of 7L0505397
	<b>AU11064</b> BUJES	Posicion : Izquierda Y Derecha Peso : 0.278 kg / 0.613 lb	7L0501537B, 7L0505397* 7L0505397, 7L0505397SK 7L0505398*, 7L0505398 7L0505398SK, 7L8501529A 7L8501529ASK, part of 7L0505397
	<b>AU11067</b> BUJES TRASERA	Chasis (Delantero / Trasero) : Trasera Posicion : Izquierda Y Derecha Nota : DENGE KOLU BURCU	7L8501529A-P

**CAYENNE 9PA 2002 - 2010**

Imagen	Clave del Producto y Descripción	Detalles	OEM
	<b>AU11037</b> BUJES TRASERA	Chasis (Delantero / Trasero) : Trasera Posicion : Izquierda Y Derecha Peso : 0,222 kg / 0.489 lb Nota : DENGE KOLU BURCU	7L8501529A-P

\* Nombres de los vehículos, marcas, modelos, símbolos y logos, número OE y otros números de terceros en el sitio web y catálogo solo son con fines de referencia.

**CAYENNE 9PA 2002 - 2010**

Imagen	Clave del Producto y Descripción	Detalles	OEM
	<b>AU11067</b> BUJES TRASERA	Chasis (Delantero / Trasero) : Trasera Posicion : Izquierda Y Derecha Nota : DENG KOLU BURCU	7L8501529A-P
	<b>VW11038</b> BUJES SUPERIOR	Posicion : Peso : 0.16 kg / 0.353 lb Nota : ARKA DENG KOL BURCU DÜZ	7L0505323A, 7L0505553
	<b>VW11039</b> BUJES TRASERA	Chasis (Delantero / Trasero) : Trasera Posicion : Izquierda Y Derecha Peso : 0.12 kg / 0.265 lb Nota : ARKA DENG KOL BURCU 12MM	7L0505554
	<b>VW12121</b> Soporte De Flecha Cardan	Chasis (Delantero / Trasero) : Delantero Peso : 0.9 kg / 1.984 lb Tipo de Material : Şaft Aski Takozu	7L0521403, 7L6521403 95542101000, 95542102021
	<b>VW12121A</b> SOPORTE	Posicion : Izquierda Y Derecha	7L0521403, 7L6521403 95542101000, 95542102021

**CAYMAN 981 2014 - 2016**

Imagen	Clave del Producto y Descripción	Detalles	OEM
	<b>PO2002</b> TERMINAL EXTERIOR DELANTERO	Peso : 0,336 kg / 0.741 lb Longitud : 216 mm / 8.50 inch	99134713100, 99634713103 99634713104

**CAYMAN 987 2005 - 2013**

Imagen	Clave del Producto y Descripción	Detalles	OEM
	<b>PO2002</b> TERMINAL EXTERIOR DELANTERO	Peso : 0,336 kg / 0.741 lb Longitud : 216 mm / 8.50 inch	99134713100, 99634713103 99634713104
	<b>PO6001</b> HORQUILLAS FRONTAL INFERIOR	Peso : 1,550 kg / 3.417 lb Tipo de Material : Aluminio	99734105300, 99734105303 99734105304

**MACAN****95B****2014 -**

Imagen	Clave del Producto y Descripción	Detalles	OEM
	<b>PO11001</b> BUJES TRASERA	Chasis (Delantero / Trasero) : Trasera Posicion : Izquierda Y Derecha Peso : 0.04 kg / 0.088 lb	95B505465

**RIW<sup>®</sup>**

**PROTON**

**PERSONA**
**1994 - 2000**

Imagen	Clave del Producto y Descripción	Detalles	OEM
	<b>PR3001</b> TERMINAL INTERIOR DELANTERO	Peso : 0,543 kg / 1.197 lb Longitud : 310 mm / 12.20 inch Tamaño de la Rosca : M14X1,5 Diámetro de Cuerda del Perno : M12X1,25	PW530031, PW530032 PW550281
	<b>MI11011</b> BUJES IZQUIERDO	Posicion : Izquierdo Otro Lado del Artículo : MI11010 Peso : 0.23 kg / 0.507 lb	

**SAVVY**
**2005 -**

Imagen	Clave del Producto y Descripción	Detalles	OEM
	<b>PR3002</b> TERMINAL INTERIOR DELANTERO	Peso : 0,513 kg / 1.131 lb Longitud : 290 mm / 11.42 inch Diámetro de Cuerda del Perno : M12X1,25	PW891908

**RIW<sup>®</sup>**

**RAM**

**1500**
**2010 - 2012**

Imagen	Clave del Producto y Descripción	Detalles	OEM
	<b>DO2016</b> TERMINAL EXTERIOR FRONTAL EXTERIOR	Peso : 0,604 kg / 1.332 lb Tamaño de la Rosca : M17X1,5 Diámetro de Cuerda del Perno : M14X1.5	5175790AA, 5175790AB 5175790AC, 5175790AD 5175790AE, 5175790AF 5185890AA

**2500**
**2011 - 2013**

Imagen	Clave del Producto y Descripción	Detalles	OEM
	<b>DO2013</b> TERMINAL EXTERIOR DELANTERO	Peso : 0,715 kg / 1.576 lb Longitud : 120 mm / 4.72 inch	05073582AA, 05073582AB 05073582AC, 05073582AD 5073582AA, 5073582AB 5073582AC, 5073582AD 52106761AA

**3500**
**2011 - 2013**

Imagen	Clave del Producto y Descripción	Detalles	OEM
	<b>DO2013</b> TERMINAL EXTERIOR DELANTERO	Peso : 0,715 kg / 1.576 lb Longitud : 120 mm / 4.72 inch	05073582AA, 05073582AB 05073582AC, 05073582AD 5073582AA, 5073582AB 5073582AC, 5073582AD 52106761AA

**C-V**
**2012 - 2015**

Imagen	Clave del Producto y Descripción	Detalles	OEM
	<b>CY1005</b> RÓTULA FRONTAL INFERIOR	Peso : 0,5 kg / 1.102 lb	04766911AL*, 04766911AL-P part of 04766911AL
	<b>CY3007</b> TERMINAL INTERIOR DELANTERO	Peso : 0,67 kg / 1.477 lb Longitud : 358 mm / 14.09 inch Tamaño de la Rosca : M14X1,5 Diámetro de Cuerda del Perno : M14X1,5	68157856AA, 7B0498811A

**RIW<sup>®</sup>**

**RENAULT**



**19**
**1991 - 2001**

Imagen	Clave del Producto y Descripción	Detalles	OEM
	<b>RN12047K</b> SOPORTE DELANTERO	Chasis (Delantero / Trasero) : Delantero Posicion : Izquierda Y Derecha Peso : 0.102 kg / 0.225 lb Tipo de Material : Rubber	7700785788*

**21**
**MANAGER**
**1986 - 1994**

Imagen	Clave del Producto y Descripción	Detalles	OEM
	<b>RN12043K</b> SOPORTE DELANTERO	Chasis (Delantero / Trasero) : Delantero Posicion : Izquierda Y Derecha Peso : 0.096 kg / 0.212 lb Tipo de Material : Rubber	7700773245*
	<b>RN12044K</b> SOPORTE DELANTERO	Chasis (Delantero / Trasero) : Delantero Posicion : Izquierda Y Derecha Peso : 0.094 kg / 0.207 lb Tipo de Material : Rubber	7700789412*
	<b>RN12046K</b> SOPORTE DELANTERO	Chasis (Delantero / Trasero) : Delantero Posicion : Izquierda Y Derecha Peso : 0.082 kg / 0.181 lb Tipo de Material : Rubber	7700771562*

**21**
**NEVADA**
**1986 - 1995**

Imagen	Clave del Producto y Descripción	Detalles	OEM
	<b>RN12046K</b> SOPORTE DELANTERO	Chasis (Delantero / Trasero) : Delantero Posicion : Izquierda Y Derecha Peso : 0.082 kg / 0.181 lb Tipo de Material : Rubber	7700771562*

**4, 5, 6**
**1962 - 1987**

Imagen	Clave del Producto y Descripción	Detalles	OEM
	<b>RN2002</b> TERMINAL EXTERIOR DELANTERO	Peso : 0.53 kg / 1.168 lb Longitud : 236 mm / 9.29 inch Diámetro de Cuerda del Perno : M10X1,25 Diámetro del Cono del Perno : Ø10,5	7701450589
	<b>RN2003</b> TERMINAL EXTERIOR DELANTERO	Peso : 0.53 kg / 1.168 lb Longitud : 236 mm / 9.29 inch Diámetro de Cuerda del Perno : M10X1,25 Diámetro del Cono del Perno : Ø10,5	7701450588

**AVANTIME**
**2001 - 2003**

Imagen	Clave del Producto y Descripción	Detalles	OEM
	<b>RN12180</b> SOPORTE DELANTERO	Chasis (Delantero / Trasero) : Delantero Posicion : Izquierda Y Derecha Peso : 0.155 kg / 0.342 lb Tipo de Material : Amortisör Rulmani	5035.19, 5035.23 5035.27, 5035.58 5035.63, 54612-1G010 54612-2C000, 91510633
	<b>RN13022</b> Cubre Polvo De Direccion	Peso : 0.076 kg / 0.168 lb	4501260, 6001547607 6025 370 231, 6025370231 9161560

**CAPTUR**
**J5**
**2013 - 2019**

Imagen	Clave del Producto y Descripción	Detalles	OEM
	<b>RN3042</b> TERMINAL INTERIOR DELANTERO	Peso : 0,695 kg / 1.532 lb	
	<b>RN12118</b> SOPORTE DELANTERO	Chasis (Delantero / Trasero) : Delantero Posicion : Izquierda Y Derecha Peso : 1.46 kg / 3.219 lb Nota : MOTOR TAKOZU	113756731R, 113758078R
	<b>RN12175</b> SOPORTE	Posicion : Izquierda Y Derecha Peso : 0.355 kg / 0.783 lb	112381035R, 112383905R

**CLIO**
**I**
**1990 - 1998**











Imagen	Clave del Producto y Descripción	Detalles	OEM
	<b>RN12091K</b> SOPORTE DELANTERO	Chasis (Delantero / Trasero) : Delantero Posicion : Izquierda Y Derecha Peso : 0.04 kg / 0.088 lb Tipo de Material : Rubber	7700789815*, 7700798053* 7700800976*
	<b>RN12179</b> SOPORTE DELANTERO	Chasis (Delantero / Trasero) : Delantero Posicion : Izquierda Y Derecha Peso : 0.356 kg / 0.785 lb	7700797558, 7700827436

**CLIO**
**II SYMBOL**
**1998 - 2012**

Imagen	Clave del Producto y Descripción	Detalles	OEM
	<b>RN3041</b> TERMINAL INTERIOR DELANTERO	Peso : 0,468 kg / 1.032 lb Longitud : 240 mm / 9.45 inch Tamaño de la Rosca : M14X1,5 Diámetro de Cuerda del Perno : M14X1,5	7701471143

\* Nombres de los vehículos, marcas, modelos, símbolos y logos, número OE y otros números de terceros en el sitio web y catálogo solo son con fines de referencia.

**CLIO**
**II SYMBOL**
**1998 - 2012**

Imagen	Clave del Producto y Descripción	Detalles	OEM
	<b>RN20303875</b> TERMINALES COMPLETAS FRONTAL DERECHO	Peso : 0,950 kg / 2.094 lb Terminal Exterior : RN2030 Terminal Interior : RN3875	
	<b>RN20313875</b> TERMINALES COMPLETAS FRONTAL IZQUIERDO	Peso : 0,941 kg / 2.075 lb Terminal Exterior : RN2031 Terminal Interior : RN3875	
	<b>RN20323867</b> TERMINALES COMPLETAS FRONTAL DERECHO	Peso : 0,869 kg / 1.916 lb Terminal Exterior : RN2032 Terminal Interior : RN3867	
	<b>RN20333867</b> TERMINALES COMPLETAS FRONTAL IZQUIERDO	Peso : 0,869 kg / 1.916 lb Terminal Exterior : RN2033 Terminal Interior : RN3867	
	<b>RN6043</b> HORQUILLAS FRONTAL DERECHO INFERIOR	Peso : 2,126 kg / 4.687 lb Tipo de Material : Chapa Metálica	54500-00QAH, 8200739488
	<b>RN6044</b> HORQUILLAS FRONTAL INFERIOR IZQUIERDO	Peso : 2,126 kg / 4.687 lb Tipo de Material : Chapa Metálica	54501-00QAH, 8200739487
	<b>RN6059J</b> HORQUILLAS FRONTAL INFERIOR IZQUIERDO	Peso : 1.634 kg / 3.602 lb Tipo de Material : Chapa Metálica	8200942407*
	<b>RN6060J</b> HORQUILLAS FRONTAL DERECHO INFERIOR	Peso : 1.634 kg / 3.602 lb Tipo de Material : Chapa Metálica	8200942408*
	<b>RN12034K</b> SOPORTE DELANTERO	Chasis (Delantero / Trasero) : Delantero Posicion : Izquierda Y Derecha Peso : 0.04 kg / 0.088 lb Tipo de Material : Rubber	7700835929*
	<b>RN12047K</b> SOPORTE DELANTERO	Chasis (Delantero / Trasero) : Delantero Posicion : Izquierda Y Derecha Peso : 0.102 kg / 0.225 lb Tipo de Material : Rubber	7700785788*
	<b>RN12091K</b> SOPORTE DELANTERO	Chasis (Delantero / Trasero) : Delantero Posicion : Izquierda Y Derecha Peso : 0.04 kg / 0.088 lb Tipo de Material : Rubber	7700789815*, 7700798053* 7700800976*

\* Nombres de los vehículos, marcas, modelos, símbolos y logos, número OE y otros números de terceros en el sitio web y catálogo solo son con fines de referencia.

**CLIO II SYMBOL 1998 - 2012**

Imagen	Clave del Producto y Descripción	Detalles	OEM
	<b>RN12176</b> SOPORTE	Posicion : Izquierda Y Derecha Peso : 2.33 kg / 5.137 lb	8200410267



**CLIO III HB 2005 - 2012**

Imagen	Clave del Producto y Descripción	Detalles	OEM
	<b>RN12089K</b> GOMA DE BARRA ESTABILIZADORA DELANTERO	Chasis (Delantero / Trasero) : Delantero Posicion : Izquierda Y Derecha Peso : 0.1 kg / 0.220 lb Tipo de Material : Rubber Nota : VÍRAJ LASTIĞI İKİLİ	54613-AX602*, 54613AX602 7701062549*, 7701062549
	<b>RN12168</b> GOMA DE BARRA ESTABILIZADORA DELANTERO	Chasis (Delantero / Trasero) : Delantero Posicion : Izquierda Y Derecha Peso : 0.17 kg / 0.375 lb Tipo de Material : Rubber Nota : VÍRAJ DEMİR LASTIĞI Ø19,5	7701056678
	<b>RN12168K</b> SOPORTE DELANTERO	Chasis (Delantero / Trasero) : Delantero Posicion : Izquierda Y Derecha Peso : 0.34 kg / 0.750 lb Tipo de Material : Rubber	7701056678*

**CLIO III SYMBOL 2013 - 2019**

Imagen	Clave del Producto y Descripción	Detalles	OEM
	<b>DC11001K</b> BUJES	Posicion : Izquierda Y Derecha Peso : 0,328 kg / 0.723 lb Nota : KIT	6040002245

**CLIO IV BH 2012 - 2019**

Imagen	Clave del Producto y Descripción	Detalles	OEM
	<b>RN12118</b> SOPORTE DELANTERO	Chasis (Delantero / Trasero) : Delantero Posicion : Izquierda Y Derecha Peso : 1.46 kg / 3.219 lb Nota : MOTOR TAKOZU	113756731R, 113758078R
	<b>RN12175</b> SOPORTE	Posicion : Izquierda Y Derecha Peso : 0.355 kg / 0.783 lb	112381035R, 112383905R

**DUSTER HS 2011 - 2018**

Imagen	Clave del Producto y Descripción	Detalles	OEM
	<b>RN3042</b> TERMINAL INTERIOR DELANTERO	Peso : 0,695 kg / 1.532 lb	
	<b>DC11007</b> BUJES TRASERA	Chasis (Delantero / Trasero) : Trasera Posicion : Izquierda Y Derecha Peso : 0,194 kg / 0.428 lb	551107894R*, 551107894R 551119305R*, 551119305R part of 551107894R, part of 551119305R
	<b>DC12016K</b> GOMA DE BARRA ESTABILIZADORA DELANTERO	Chasis (Delantero / Trasero) : Delantero Posicion : Izquierda Y Derecha Peso : 0.124 kg / 0.273 lb Tipo de Material : Rubber Nota : VÍRAJ LASTIĞI ARKA (İKİLİ)	562300111R*, 562300111R
	<b>DC12013K</b> SOPORTE	Posicion : Izquierda Y Derecha Peso : 0.432 kg / 0.952 lb Tipo de Material : Rulmanlı Nota : AMORTİSÖR TAKOZU RULMANLI	543A06915R, 543A0-6915R 6001547499, 60015474995 82002755528, 8200307941

**SPACE III 1996 - 2002**

Imagen	Clave del Producto y Descripción	Detalles	OEM
	<b>RN12180</b> SOPORTE DELANTERO	Chasis (Delantero / Trasero) : Delantero Posicion : Izquierda Y Derecha Peso : 0.155 kg / 0.342 lb Tipo de Material : Amortisör Rulmani	5035.19, 5035.23 5035.27, 5035.58 5035.63, 54612-1G010 54612-2C000, 91510633
	<b>RN12117</b> SOPORTE	Posicion : Izquierda Y Derecha Peso : 0.43 kg / 0.948 lb Nota : Soporte De Transmision	7700411189
	<b>RN13022</b> Cubre Polvo De Direccion	Peso : 0.076 kg / 0.168 lb	4501260, 6001547607 6025 370 231, 6025370231 9161560

**SPACE IV 2002 - 2014**

Imagen	Clave del Producto y Descripción	Detalles	OEM
	<b>RN6041J</b> HORQUILLAS FRONTAL DERECHO INFERIOR	Peso : 3,220 kg / 7.099 lb Tipo de Material : Chapa Metálica	8200602617*
	<b>RN6042J</b> HORQUILLAS FRONTAL INFERIOR IZQUIERDO	Peso : 3,220 kg / 7.099 lb Tipo de Material : Chapa Metálica	8200602616*

\* Nombres de los vehículos, marcas, modelos, símbolos y logos, número OE y otros números de terceros en el sitio web y catálogo solo son con fines de referencia.

**ESPACE V 2015 -**

Imagen	Clave del Producto y Descripción	Detalles	OEM
	<b>RN6073</b> HORQUILLAS FRONTAL DERECHO INFERIOR	Peso : 5.3 kg / 11.684 lb Tipo de Material : Acero Forjado	545047275R, 545049327R
	<b>RN6074</b> HORQUILLAS FRONTAL INFERIOR IZQUIERDO	Peso : 5.3 kg / 11.684 lb Tipo de Material : Acero Forjado	545050303R, 545053721R
	<b>RN11054</b> BUJES DELANTERO	Chasis (Delantero / Trasero) : Delantero Posicion : Izquierda Y Derecha Peso : 0.47 kg / 1.036 lb	4500091, 5445000QAA 7700302115, 9160391

**EXPRESS EXTRA VAN F40, G40 1985 - 1998**

Imagen	Clave del Producto y Descripción	Detalles	OEM
	<b>RN12091K</b> SOPORTE DELANTERO	Chasis (Delantero / Trasero) : Delantero Posicion : Izquierda Y Derecha Peso : 0.04 kg / 0.088 lb Tipo de Material : Rubber	7700789815*, 7700798053* 7700800976*

**KADJAR HA, HL 2015 -**



Imagen	Clave del Producto y Descripción	Detalles	OEM
	<b>RN3040</b> TERMINAL INTERIOR DELANTERO		485212518R
	<b>NS11039</b> BUJES	Chasis (Delantero / Trasero) : Trasera Posicion : Inferior Peso : 0,182 kg / 0.401 lb Nota : DENG KOLU BURCU	55110-JD000, 55110-JG000 55110-JG00B, 55111-JD00A 55111-JG00A, 55111-JG00B
	<b>NS11045</b> BUJES	Posicion : Izquierda Y Derecha Peso : 0,44 kg / 0.970 lb	
	<b>NS11046</b> BUJES DELANTERO	Chasis (Delantero / Trasero) : Delantero Posicion : Izquierda Y Derecha Peso : 0,37 kg / 0.816 lb	
	<b>NS12030</b> SOPORTE DERECHA	Posicion : Derecha Peso : 2.342 kg / 5.163 lb Nota : MOTOR TAKOZU SAĞ	11210-4EA0B

\* Nombres de los vehículos, marcas, modelos, símbolos y logos, número OE y otros números de terceros en el sitio web y catálogo solo son con fines de referencia.

**KADJAR HA, HL 2015 -**

Imagen	Clave del Producto y Descripción	Detalles	OEM
	<b>NS12031</b> SOPORTE	Posicion : Izquierda Y Derecha Peso : 0.653 kg / 1.440 lb Nota : MOTOR TAKOZU ARKA	11238-3734R

**KANGOO I 1998 - 2008**

Imagen	Clave del Producto y Descripción	Detalles	OEM
	<b>RN20323867</b> TERMINALES COMPLETAS FRONTAL DERECHO	Peso : 0,869 kg / 1.916 lb Terminal Exterior : RN2032 Terminal Interior : RN3867	
	<b>RN20333867</b> TERMINALES COMPLETAS FRONTAL IZQUIERDO	Peso : 0,869 kg / 1.916 lb Terminal Exterior : RN2033 Terminal Interior : RN3867	
	<b>RN6043</b> HORQUILLAS FRONTAL DERECHO INFERIOR	Peso : 2,126 kg / 4.687 lb Tipo de Material : Chapa Metálica	54500-00QAH, 8200739488
	<b>RN6044</b> HORQUILLAS FRONTAL INFERIOR IZQUIERDO	Peso : 2,126 kg / 4.687 lb Tipo de Material : Chapa Metálica	54501-00QAH, 8200739487
	<b>RN12176</b> SOPORTE	Posicion : Izquierda Y Derecha Peso : 2.33 kg / 5.137 lb	8200410267

**KANGOO II 2008 -**

Imagen	Clave del Producto y Descripción	Detalles	OEM
	<b>RN20363878</b> TERMINALES COMPLETAS FRONTAL DERECHO	Peso : 1,199 kg / 2.643 lb Terminal Exterior : RN2036 Terminal Interior : RN3878	7701478406, 7701478408
	<b>RN20373878</b> TERMINALES COMPLETAS FRONTAL IZQUIERDO	Peso : 1,199 kg / 2.643 lb Terminal Exterior : RN2037 Terminal Interior : RN3878	7701478406, 7701478407
	<b>RN12071K</b> SOPORTE DELANTERO	Chasis (Delantero / Trasero) : Delantero Posicion : Izquierda Y Derecha Peso : 0.15 kg / 0.331 lb Tipo de Material : Rubber	4153260181*, 7701069131*

\* Nombres de los vehículos, marcas, modelos, símbolos y logos, número OE y otros números de terceros en el sitio web y catálogo solo son con fines de referencia.



**KANGOO**
**II**
**2008 -**

Imagen	Clave del Producto y Descripción	Detalles	OEM
	<b>RN12177</b> SOPORTE	Posicion : Izquierda Y Derecha Peso : 0.58 kg / 1.279 lb	8200423501

**KOLEOS**
**I**
**2008 - 2016**

Imagen	Clave del Producto y Descripción	Detalles	OEM
	<b>NS11039</b> BUJES	Chasis (Delantero / Trasero) : Trasera Posicion : Inferior Peso : 0,182 kg / 0.401 lb Nota : DENGE KOLU BURCU	55110-JD000, 55110-JG000 55110-JG00B, 55111-JD00A 55111-JG00A, 55111-JG00B
	<b>NS12036</b> SOPORTE	Posicion : Izquierda Y Derecha Peso : 0.312 kg / 0.688 lb	55044-JG00B, 55045-JG000 55045-JG00A, 55501-JD00A 55501-JG000, 55501-JY00A 55502-JG000, 55502-JY00A
	<b>NS12001K</b> SOPORTE SUPERIOR DERECHO	Chasis (Delantero / Trasero) : Delantero Posicion : Superior Derecho Otro Lado del Artículo : NS12002K Peso : 0,978 kg / 2.156 lb	54320-3UB0A*, 54320-3UB0A 54320-4016R*, 54320-4016R 54320-JD000*, 54320-JD000 54320-JG02B*, 54320-JG02B
	<b>NS12002K</b> SOPORTE SUPERIOR IZQUIERDO	Posicion : Superior Izquierdo Otro Lado del Artículo : NS12001K Peso : 0.978 kg / 2.156 lb Nota : AMORTİSÖR TAKOZU SOL BİLYALI	54321-3UB0A*, 54321-3UB0A 54321-4016R*, 54321-4016R 54321-JD000*, 54321-JD000 54321-JG02B*, 54321-JG02B
	<b>NS12028</b> SOPORTE SUPERIOR	Posicion : Peso : 0.22 kg / 0.485 lb Nota : ARKA AMORTİSÖR HELEZON LASTIĞI	55034-EN101, 55034-JD00A 55034-JY00A, 55034-JY00A
	<b>NS12029</b> SOPORTE INFERIOR	Posicion : Peso : 0.077 kg / 0.170 lb Nota : ARKA AMORTİSÖR HELEZON LASTIĞI	55032-EN00A, 55032-JD00A 55032-JY00A, 55032-JY00A
	<b>NS12027</b> SOPORTE	Posicion : Izquierda Y Derecha Peso : 0.21 kg / 0.463 lb Nota : SÜSPANSİYON TAKOZU ARKA	55240-JD000, 55240-JY00A
	<b>NS13006</b> Cubre Polvo De Direccion	Peso : 0.05 kg / 0.110 lb	48203-JD01A
	<b>NS13007</b> Cubre Polvo De Direccion	Peso : 0.15 kg / 0.331 lb	54050-JD00A

\* Nombres de los vehiculos, marcas, modelos, simbolos y logos, numero OE y otros numeros de terceros en el sitio web y catalogo solo son con fines de referencia.



**KOLEOS I 2008 - 2016**

Imagen	Clave del Producto y Descripción	Detalles	OEM
	<b>NS15002</b> Cubre Polvo De Amortiguador		54050-BR00A, 54050-JD000

**LAGUNA I 1993 - 2001**

Imagen	Clave del Producto y Descripción	Detalles	OEM
	<b>RN12049K</b> SOPORTE DELANTERO	Chasis (Delantero / Trasero) : Delantero Posicion : Izquierda Y Derecha Peso : 0.98 kg / 2.161 lb Tipo de Material : Rubber	8200272594*
	<b>RN12170</b> SOPORTE	Posicion : Izquierda Y Derecha Peso : 0.7 kg / 1.543 lb Tipo de Material : Aluminio Nota : Motor bağlantı takozu	7700817782
	<b>RN12117</b> SOPORTE	Posicion : Izquierda Y Derecha Peso : 0.43 kg / 0.948 lb Nota : Soporte De Transmision	7700411189

**LAGUNA III 2008 - 2015**

Imagen	Clave del Producto y Descripción	Detalles	OEM
	<b>RN12178</b> SOPORTE	Posicion : Izquierda Y Derecha Peso : 0.31 kg / 0.683 lb Tipo de Material : Şanzuman Takozu	112380015R

**LOGAN II 2012 - 2020**







Imagen	Clave del Producto y Descripción	Detalles	OEM
	<b>DC11001K</b> BUJES	Posicion : Izquierda Y Derecha Peso : 0,328 kg / 0.723 lb Nota : KIT	6040002245
	<b>DC12013K</b> SOPORTE	Posicion : Izquierda Y Derecha Peso : 0.432 kg / 0.952 lb Tipo de Material : Rulmanli Nota : AMORTİSÖR TAKOZU RULMANLI	543A06915R, 543A0-6915R 6001547499, 60015474995 82002755528, 8200307941
	<b>DC12021</b> SOPORTE DELANTERO	Chasis (Delantero / Trasero) : Delantero Posicion : Izquierda Y Derecha Peso : 1.4 kg / 3.086 lb Nota : MOTOR TAKOZU	112101292R, 113751934R 113758972R

\* Nombres de los vehículos, marcas, modelos, símbolos y logos, número OE y otros números de terceros en el sitio web y catálogo solo son con fines de referencia.

**LOGAN II 2012 - 2020**

Imagen	Clave del Producto y Descripción	Detalles	OEM
	<b>RN12175</b> SOPORTE	Posicion : Izquierda Y Derecha Peso : 0.355 kg / 0.783 lb	112381035R, 112383905R

**LOGAN LS 2004 - 2012**

Imagen	Clave del Producto y Descripción	Detalles	OEM
	<b>DC11001K</b> BUJES	Posicion : Izquierda Y Derecha Peso : 0,328 kg / 0.723 lb Nota : KIT	6040002245
	<b>DC12008K</b> GOMA DE BARRA ESTABILIZADORA DELANTERO	Chasis (Delantero / Trasero) : Delantero Posicion : Izquierda Y Derecha Peso : 0.102 kg / 0.225 lb Tipo de Material : Rubber Nota : 2 PCS	8200305119
	<b>DC12020</b> GOMA DE BARRA ESTABILIZADORA FRONTAL CENTRAL	Chasis (Delantero / Trasero) : Delantero Posicion : Peso : 0.03 kg / 0.066 lb Tipo de Material : Rubber Nota : VÍRAJ ORTA LASTIĞI	6001547140
	<b>DC12020K</b> GOMA DE BARRA ESTABILIZADORA FRONTAL CENTRAL	Chasis (Delantero / Trasero) : Delantero Posicion : Peso : 0.06 kg / 0.132 lb Tipo de Material : Rubber Nota : VÍRAJ ORTA LASTIĞI İKİLİ	6001547140*, 6001547140
	<b>DC12013K</b> SOPORTE	Posicion : Izquierda Y Derecha Peso : 0.432 kg / 0.952 lb Tipo de Material : Rulmanli Nota : AMORTİSÖR TAKOZU RULMANLI	543A06915R, 543A0-6915R 6001547499, 60015474995 82002755528, 8200307941
	<b>RN13022</b> Cubre Polvo De Direccion	Peso : 0.076 kg / 0.168 lb	4501260, 6001547607 6025 370 231, 6025370231 9161560

**LOGAN MCV KS 2007 - 2013**



Imagen	Clave del Producto y Descripción	Detalles	OEM
	<b>DC11001K</b> BUJES	Posicion : Izquierda Y Derecha Peso : 0,328 kg / 0.723 lb Nota : KIT	6040002245
	<b>DC12020</b> GOMA DE BARRA ESTABILIZADORA FRONTAL CENTRAL	Chasis (Delantero / Trasero) : Delantero Posicion : Peso : 0.03 kg / 0.066 lb Tipo de Material : Rubber Nota : VÍRAJ ORTA LASTIĞI	6001547140

\* Nombres de los vehiculos, marcas, modelos, simbolos y logos, numero OE y otros numeros de terceros en el sitio web y catalogo solo son con fines de referencia.

**LOGAN MCV** **KS** **2007 - 2013**

Imagen	Clave del Producto y Descripción	Detalles	OEM
	<b>DC12020K</b> GOMA DE BARRA ESTABILIZADORA FRONTAL CENTRAL	Chasis (Delantero / Trasero) : Delantero Posicion : Peso : 0.06 kg / 0.132 lb Tipo de Material : Rubber Nota : VİRAJ ORTA LASTIĞI İKİLİ	6001547140*, 6001547140
	<b>DC12013K</b> SOPORTE	Posicion : Izquierda Y Derecha Peso : 0.432 kg / 0.952 lb Tipo de Material : Rulmanli Nota : AMORTİSÖR TAKOZU RULMANLI	543A06915R, 543A0-6915R 6001547499, 60015474995 82002755528, 8200307941
	<b>RN13022</b> Cubre Polvo De Direccion	Peso : 0.076 kg / 0.168 lb	4501260, 6001547607 6025 370 231, 6025370231 9161560

**MASTER** **EUROPA** **1981 - 1997**

Imagen	Clave del Producto y Descripción	Detalles	OEM
	<b>RN1015</b> RÓTULA DELANTERO		
	<b>RN12166K</b> SOPORTE DELANTERO	Chasis (Delantero / Trasero) : Delantero Posicion : Izquierda Y Derecha Peso : 0.368 kg / 0.811 lb Tipo de Material : Rubber	4500115*, 4500115 56112-00QAA*, 56112-00QAA 7700302278*, 7700302278 9160415*, 9160415

**MASTER** **I FD, JD, ND** **1998 - 2003**

Imagen	Clave del Producto y Descripción	Detalles	OEM
	<b>RN11054</b> BUJES DELANTERO	Chasis (Delantero / Trasero) : Delantero Posicion : Izquierda Y Derecha Peso : 0.47 kg / 1.036 lb	4500091, 5445000QAA 7700302115, 9160391
	<b>RN12166K</b> SOPORTE DELANTERO	Chasis (Delantero / Trasero) : Delantero Posicion : Izquierda Y Derecha Peso : 0.368 kg / 0.811 lb Tipo de Material : Rubber	4500115*, 4500115 56112-00QAA*, 56112-00QAA 7700302278*, 7700302278 9160415*, 9160415
	<b>RN13022</b> Cubre Polvo De Direccion	Peso : 0.076 kg / 0.168 lb	4501260, 6001547607 6025 370 231, 6025370231 9161560

**MASTER II HD, FD 2003 - 2010**

Imagen	Clave del Producto y Descripción	Detalles	OEM
	<b>RN11054</b> BUJES DELANTERO	Chasis (Delantero / Trasero) : Delantero Posicion : Izquierda Y Derecha Peso : 0.47 kg / 1.036 lb	4500091, 5445000QAA 7700302115, 9160391
	<b>RN12172</b> SOPORTE TRASERA	Chasis (Delantero / Trasero) : Trasera Posicion : Izquierda Y Derecha Peso : 0.158 kg / 0.348 lb	4404592, 4500102 55046-00QAA, 55046-00QAB 7700302152, 8200024454 9112592, 9160402
	<b>RN12048K</b> SOPORTE DELANTERO	Chasis (Delantero / Trasero) : Delantero Posicion : Izquierda Y Derecha Peso : 0.272 kg / 0.600 lb Tipo de Material : Rubber	546120005R*
	<b>RN12174</b> SOPORTE	Posicion : Izquierda Y Derecha Peso : 2.4 kg / 5.291 lb	4403351, 7700314476 8200022596, 9111351

**MASTER III 2010 -**

Imagen	Clave del Producto y Descripción	Detalles	OEM
	<b>RN12172</b> SOPORTE TRASERA	Chasis (Delantero / Trasero) : Trasera Posicion : Izquierda Y Derecha Peso : 0.158 kg / 0.348 lb	4404592, 4500102 55046-00QAA, 55046-00QAB 7700302152, 8200024454 9112592, 9160402
	<b>RN12132</b> GOMA DE BARRA ESTABILIZADORA DELANTERO	Chasis (Delantero / Trasero) : Delantero Posicion : Izquierda Y Derecha Peso : 0.045 kg / 0.099 lb Tipo de Material : Rubber Nota : ARKA VÍRAJ LASTIĀI	4419308, 546135490R 5631500Q0B, 56315-00Q0B 93197335
	<b>RN12132K</b> GOMA DE BARRA ESTABILIZADORA DELANTERO	Chasis (Delantero / Trasero) : Delantero Posicion : Izquierda Y Derecha Peso : 0.09 kg / 0.198 lb Tipo de Material : Rubber Nota : ARKA VÍRAJ LASTIĀI (iKilj)	4419308*, 4419308 546135490R*, 546135490R 56315-00Q0B*, 5631500Q0B 93197335*, 93197335

**MEGANE I 1995 - 2003**

Imagen	Clave del Producto y Descripción	Detalles	OEM
	<b>RN12034K</b> SOPORTE DELANTERO	Chasis (Delantero / Trasero) : Delantero Posicion : Izquierda Y Derecha Peso : 0.04 kg / 0.088 lb Tipo de Material : Rubber	7700835929*
	<b>RN12047K</b> SOPORTE DELANTERO	Chasis (Delantero / Trasero) : Delantero Posicion : Izquierda Y Derecha Peso : 0.102 kg / 0.225 lb Tipo de Material : Rubber	7700785788*

\* Nombres de los vehiculos, marcas, modelos, simbolos y logos, numero OE y otros numeros de terceros en el sitio web y catalogo solo son con fines de referencia.

**MEGANE II 2003 - 2009**

Imagen	Clave del Producto y Descripción	Detalles	OEM
	<b>RN20183869</b> TERMINALES COMPLETAS FRONTAL DERECHO	Peso : 1,080 kg / 2.381 lb Terminal Exterior : RN2018 Terminal Interior : RN3869	7701474448*, 7701474796*
	<b>RN20193869</b> TERMINALES COMPLETAS FRONTAL IZQUIERDO	Peso : 1,080 kg / 2.381 lb Terminal Exterior : RN2019 Terminal Interior : RN3869	7701474448*, 7701474795*
	<b>RN12034K</b> SOPORTE DELANTERO	Chasis (Delantero / Trasero) : Delantero Posicion : Izquierda Y Derecha Peso : 0.04 kg / 0.088 lb Tipo de Material : Rubber	7700835929*
	<b>RN12168</b> GOMA DE BARRA ESTABILIZADORA DELANTERO	Chasis (Delantero / Trasero) : Delantero Posicion : Izquierda Y Derecha Peso : 0.17 kg / 0.375 lb Tipo de Material : Rubber Nota : VÍRAJ DEMİR LASTIĞI Ø19,5	7701056678
	<b>RN12168K</b> SOPORTE DELANTERO	Chasis (Delantero / Trasero) : Delantero Posicion : Izquierda Y Derecha Peso : 0.34 kg / 0.750 lb Tipo de Material : Rubber	7701056678*
	<b>RN12129K</b> SOPORTE	Posicion : Izquierda Y Derecha Peso : 2.376 kg / 5.238 lb Nota : 09/2003- / 2 PCS	7701207678, 7701208891

**MEGANE III 2009 - 2015**









Imagen	Clave del Producto y Descripción	Detalles	OEM
	<b>RN12173</b> SOPORTE	Posicion : Izquierda Y Derecha Peso : 0.93 kg / 2.050 lb	112380005R

**MEGANE IV 2015 - 2022**

Imagen	Clave del Producto y Descripción	Detalles	OEM
	<b>RN20523026</b> TERMINALES COMPLETAS FRONTAL DERECHO	Peso : 0,875 kg / 1.929 lb Terminal Exterior : RN2052 Terminal Interior : RN3026	485201340R, 485216564R
	<b>RN20533026</b> TERMINALES COMPLETAS FRONTAL IZQUIERDO	Peso : 0,875 kg / 1.929 lb Terminal Exterior : RN2053 Terminal Interior : RN3026	485206481R, 485216564R

\* Nombres de los vehículos, marcas, modelos, símbolos y logos, número OE y otros números de terceros en el sitio web y catálogo solo son con fines de referencia.

**MEGANE**
**IV**
**2015 - 2022**

Imagen	Clave del Producto y Descripción	Detalles	OEM
	<b>RN6069J</b> HORQUILLAS FRONTAL DERECHO INFERIOR	Peso : 3,172 kg / 6.993 lb Tipo de Material : Chapa Metálica	545045297R-P
	<b>RN6070J</b> HORQUILLAS FRONTAL INFERIOR IZQUIERDO	Peso : 3,172 kg / 6.993 lb Tipo de Material : Chapa Metálica	545057449R-P
	<b>RN6075</b> HORQUILLAS FRONTAL DERECHO INFERIOR	Peso : 6,060 kg / 13.360 lb Tipo de Material : Acero Forjado	545049671R
	<b>RN6075J</b> HORQUILLAS FRONTAL DERECHO INFERIOR	Peso : 5,270 kg / 11.618 lb Tipo de Material : Acero Forjado	545049671R
	<b>RN6076</b> HORQUILLAS FRONTAL INFERIOR IZQUIERDO	Peso : 6,060 kg / 13.360 lb Tipo de Material : Acero Forjado	545056711R
	<b>RN6076J</b> HORQUILLAS FRONTAL INFERIOR IZQUIERDO	Peso : 5,270 kg / 11.618 lb Tipo de Material : Acero Forjado	545056711R
	<b>RN6077</b> HORQUILLAS FRONTAL DERECHO INFERIOR	Peso : 5,878 kg / 12.959 lb Tipo de Material : Acero Forjado	545049124R
	<b>RN6078</b> HORQUILLAS FRONTAL INFERIOR IZQUIERDO	Peso : 5,878 kg / 12.959 lb Tipo de Material : Acero Forjado	545054733R
	<b>NS12031</b> SOPORTE	Posicion : Izquierda Y Derecha Peso : 0.653 kg / 1.440 lb Nota : MOTOR TAKOZU ARKA	11238-3734R

**SANDERO - STEPWAY**
**2014 -**

Imagen	Clave del Producto y Descripción	Detalles	OEM
	<b>DC12021</b> SOPORTE DELANTERO	Chasis (Delantero / Trasero) : Delantero Posicion : Izquierda Y Derecha Peso : 1.4 kg / 3.086 lb Nota : MOTOR TAKOZU	112101292R, 113751934R 113758972R

\* Nombres de los vehículos, marcas, modelos, símbolos y logos, número OE y otros números de terceros en el sitio web y catálogo solo son con fines de referencia.

**SANDERO - STEPWAY**
**2014 -**

Imagen	Clave del Producto y Descripción	Detalles	OEM
	<b>RN12175</b> SOPORTE	Posicion : Izquierda Y Derecha Peso : 0.355 kg / 0.783 lb	112381035R, 112383905R

**SANDERO - STEPWAY**
**MEXICO**
**2010 - 2015**

Imagen	Clave del Producto y Descripción	Detalles	OEM
	<b>DC11001K</b> BUJES	Posicion : Izquierda Y Derecha Peso : 0,328 kg / 0.723 lb Nota : KIT	6040002245

**SCENIC**
**I**
**1997 - 2002**

Imagen	Clave del Producto y Descripción	Detalles	OEM
	<b>RN20323861</b> TERMINALES COMPLETAS FRONTAL DERECHO	Peso : 0,850 kg / 1.874 lb Terminal Exterior : RN2032 Terminal Interior : RN3861	
	<b>RN20333861</b> TERMINALES COMPLETAS FRONTAL IZQUIERDO	Peso : 0,891 kg / 1.964 lb Terminal Exterior : RN2033 Terminal Interior : RN3861	
	<b>RN12034K</b> SOPORTE DELANTERO	Chasis (Delantero / Trasero) : Delantero Posicion : Izquierda Y Derecha Peso : 0.04 kg / 0.088 lb Tipo de Material : Rubber	7700835929*

**SCENIC**
**II**
**2003 - 2009**

Imagen	Clave del Producto y Descripción	Detalles	OEM
	<b>RN20183869</b> TERMINALES COMPLETAS FRONTAL DERECHO	Peso : 1,080 kg / 2.381 lb Terminal Exterior : RN2018 Terminal Interior : RN3869	7701474448*, 7701474796*
	<b>RN20193869</b> TERMINALES COMPLETAS FRONTAL IZQUIERDO	Peso : 1,080 kg / 2.381 lb Terminal Exterior : RN2019 Terminal Interior : RN3869	7701474448*, 7701474795*
	<b>RN12129K</b> SOPORTE	Posicion : Izquierda Y Derecha Peso : 2.376 kg / 5.238 lb Nota : 09/2003- / 2 PCS	7701207678, 7701208891







\* Nombres de los vehículos, marcas, modelos, símbolos y logos, número OE y otros números de terceros en el sitio web y catálogo solo son con fines de referencia.



**SCENIC III 2009 - 2016**

Imagen	Clave del Producto y Descripción	Detalles	OEM
	<b>RN12173</b> SOPORTE	Posicion : Izquierda Y Derecha Peso : 0.93 kg / 2.050 lb	112380005R

**SCENIC IV 2016 - 2022**

Imagen	Clave del Producto y Descripción	Detalles	OEM
	<b>RN20523030</b> TERMINALES COMPLETAS FRONTAL DERECHO	Peso : 0,875 kg / 1.929 lb Terminal Exterior : RN2052 Terminal Interior : RN3030	485201340R, 485212309R
	<b>RN20533030</b> TERMINALES COMPLETAS FRONTAL IZQUIERDO	Peso : 0,875 kg / 1.929 lb Terminal Exterior : RN2052 Terminal Interior : RN3030	485206481R, 485212309R
	<b>RN6075</b> HORQUILLAS FRONTAL DERECHO INFERIOR	Peso : 6,060 kg / 13.360 lb Tipo de Material : Acero Forjado	545049671R
	<b>RN6075J</b> HORQUILLAS FRONTAL DERECHO INFERIOR	Peso : 5,270 kg / 11.618 lb Tipo de Material : Acero Forjado	545049671R
	<b>RN6076</b> HORQUILLAS FRONTAL INFERIOR IZQUIERDO	Peso : 6,060 kg / 13.360 lb Tipo de Material : Acero Forjado	545056711R
	<b>RN6076J</b> HORQUILLAS FRONTAL INFERIOR IZQUIERDO	Peso : 5,270 kg / 11.618 lb Tipo de Material : Acero Forjado	545056711R

**TALISMAN 2015 -**

Imagen	Clave del Producto y Descripción	Detalles	OEM
	<b>RN20523030</b> TERMINALES COMPLETAS FRONTAL DERECHO	Peso : 0,875 kg / 1.929 lb Terminal Exterior : RN2052 Terminal Interior : RN3030	485201340R, 485212309R
	<b>RN20533030</b> TERMINALES COMPLETAS FRONTAL IZQUIERDO	Peso : 0,875 kg / 1.929 lb Terminal Exterior : RN2052 Terminal Interior : RN3030	485206481R, 485212309R

\* Nombres de los vehículos, marcas, modelos, símbolos y logos, número OE y otros números de terceros en el sitio web y catálogo solo son con fines de referencia.



**TALISMAN**
**2015 -**

Imagen	Clave del Producto y Descripción	Detalles	OEM
	<b>RN6073</b> HORQUILLAS FRONTAL DERECHO INFERIOR	Peso : 5.3 kg / 11.684 lb Tipo de Material : Acero Forjado	545047275R, 545049327R
	<b>RN6074</b> HORQUILLAS FRONTAL INFERIOR IZQUIERDO	Peso : 5.3 kg / 11.684 lb Tipo de Material : Acero Forjado	545050303R, 545053721R
	<b>RN11054</b> BUJES DELANTERO	Chasis (Delantero / Trasero) : Delantero Posicion : Izquierda Y Derecha Peso : 0.47 kg / 1.036 lb	4500091, 5445000QAA 7700302115, 9160391

**TRAFIC**
**II**
**2001 - 2014**

Imagen	Clave del Producto y Descripción	Detalles	OEM
	<b>RN12171</b> SOPORTE	Posicion : Izquierda Y Derecha Peso : 2,15 kg / 4.740 lb Nota : MOTOR TAKOZU	7700748646

**TWINGO**
**II CNO**
**2007 - 2014**

Imagen	Clave del Producto y Descripción	Detalles	OEM
	<b>RN6053J</b> HORQUILLAS FRONTAL DERECHO INFERIOR	Peso : 1,634 kg / 3.602 lb Tipo de Material : Chapa Metálica	8200942396*
	<b>RN6054J</b> HORQUILLAS FRONTAL INFERIOR IZQUIERDO	Peso : 1,634 kg / 3.602 lb Tipo de Material : Chapa Metálica	8200942392*
	<b>DC12013K</b> SOPORTE	Posicion : Izquierda Y Derecha Peso : 0.432 kg / 0.952 lb Tipo de Material : Rulmanli Nota : AMORTİSÖR TAKOZU RULMANLI	543A06915R, 543A0-6915R 6001547499, 60015474995 82002755528, 8200307941
	<b>RN12176</b> SOPORTE	Posicion : Izquierda Y Derecha Peso : 2.33 kg / 5.137 lb	8200410267

**TWINGO III BCM 2014 -**

Imagen	Clave del Producto y Descripción	Detalles	OEM
	<b>SM4005</b> TORNILLO ESTABILIZADOR DELANTERO	Peso : 0,296 kg / 0.653 lb Longitud : 202 mm / 7.95 inch Diametro de Cuerda del Perno : M10X1,5	4533200089, 546181179R A4533200089

**ZOE BFM 2012 -**

Imagen	Clave del Producto y Descripción	Detalles	OEM
	<b>RN12175</b> SOPORTE	Posicion : Izquierda Y Derecha Peso : 0.355 kg / 0.783 lb	112381035R, 112383905R

**RIW<sup>®</sup>**

**ROLLS-ROYCE**

**GHOST****RR4****2010 - 2020**

Imagen	Clave del Producto y Descripción	Detalles	OEM
	<b>BW6034</b> HORQUILLAS FRONTAL SUPERIOR	Tipo de Material : Aluminio	31126779908

**RIW<sup>®</sup>**

**ROVER**

**200 COUPE XW 1992 - 1999**

Imagen	Clave del Producto y Descripción	Detalles	OEM
	<b>RO20073001</b> TERMINALES COMPLETAS DELANTERO	Peso : 0,930 kg / 2.050 lb Terminal Exterior : RO2007 Terminal Interior : RO3001	

**200 RF 1990 - 2000**

Imagen	Clave del Producto y Descripción	Detalles	OEM
	<b>RO20073001</b> TERMINALES COMPLETAS DELANTERO	Peso : 0,930 kg / 2.050 lb Terminal Exterior : RO2007 Terminal Interior : RO3001	

**25 RF 1999 - 2005**

Imagen	Clave del Producto y Descripción	Detalles	OEM
	<b>RO20073001</b> TERMINALES COMPLETAS DELANTERO	Peso : 0,930 kg / 2.050 lb Terminal Exterior : RO2007 Terminal Interior : RO3001	

**400 TOURER XW 1989 - 1995**

Imagen	Clave del Producto y Descripción	Detalles	OEM
	<b>RO20073001</b> TERMINALES COMPLETAS DELANTERO	Peso : 0,930 kg / 2.050 lb Terminal Exterior : RO2007 Terminal Interior : RO3001	

**600 RH 1993 - 1999**

Imagen	Clave del Producto y Descripción	Detalles	OEM
	<b>RO6007</b> HORQUILLAS FRONTAL SUPERIOR DERECHO	Peso : 1,824 kg / 4.021 lb Tipo de Material : Chapa Metálica	
	<b>RO6008</b> HORQUILLAS FRONTAL SUPERIOR IZQUIERDO	Peso : 1,768 kg / 3.898 lb Tipo de Material : Chapa Metálica	

**75** **RJ** **1999 - 2005**

Imagen	Clave del Producto y Descripción	Detalles	OEM
	<b>RO11004</b> BUJES INTERIOR	Posicion : Interior Izquierdo Y Derecho Peso : 0,082 kg / 0.181 lb Nota : BIG INNER BUSH	RGD100571

**RIW<sup>®</sup>**

**SAAB**



**900** **II** **1993 - 1998**

Imagen	Clave del Producto y Descripción	Detalles	OEM
	<b>SA11001</b> BUJES CENTRAL	Posicion : Peso : 0,387 kg / 0.853 lb	4545711
	<b>SA11002</b> BUJES	Posicion : Izquierda Y Derecha Peso : 0.128 kg / 0.282 lb	4645974
	<b>OP12106K</b> SOPORTE DELANTERO	Chasis (Delantero / Trasero) : Delantero Posicion : Izquierda Y Derecha Peso : 0.024 kg / 0.053 lb Tipo de Material : Rubber Nota : 2 PCS	2875013*, 350153* 4246112*

**9000** **1985 - 1998**

Imagen	Clave del Producto y Descripción	Detalles	OEM
	<b>SA11003</b> BUJES	Posicion : Izquierda Y Derecha Peso : 0,297 kg / 0.655 lb	1088965253, 8965253
	<b>SA11004</b> BUJES DELANTERO	Chasis (Delantero / Trasero) : Delantero Posicion : Izquierda Y Derecha Peso : 0,175 kg / 0.386 lb	8961476

**9-3** **YS3D** **1998 - 2003**

Imagen	Clave del Producto y Descripción	Detalles	OEM
	<b>SA11001</b> BUJES CENTRAL	Posicion : Peso : 0,387 kg / 0.853 lb	4545711
	<b>SA11002</b> BUJES	Posicion : Izquierda Y Derecha Peso : 0.128 kg / 0.282 lb	4645974
	<b>OP12106K</b> SOPORTE DELANTERO	Chasis (Delantero / Trasero) : Delantero Posicion : Izquierda Y Derecha Peso : 0.024 kg / 0.053 lb Tipo de Material : Rubber Nota : 2 PCS	2875013*, 350153* 4246112*

**9-3**
**YS3F**
**2002 - 2009**

Imagen	Clave del Producto y Descripción	Detalles	OEM
	<b>OP12056K</b> SOPORTE DELANTERO	Chasis (Delantero / Trasero) : Delantero Posicion : Izquierda Y Derecha Peso : 0.1 kg / 0.220 lb Tipo de Material : Rubber	13131232*, 350145* 350160*, 9191188*
	<b>OP12057K</b> SOPORTE DELANTERO	Chasis (Delantero / Trasero) : Delantero Posicion : Izquierda Y Derecha Peso : 0.1 kg / 0.220 lb Tipo de Material : Rubber	13131231*, 24428002* 24460832*, 350146* 350148*, 350159*
	<b>OP12075K</b> SOPORTE DELANTERO	Chasis (Delantero / Trasero) : Delantero Posicion : Izquierda Y Derecha Peso : 0.08 kg / 0.176 lb Tipo de Material : Rubber	24457386*, 444161* 71740113*
	<b>OP12076K</b> SOPORTE DELANTERO	Chasis (Delantero / Trasero) : Delantero Posicion : Izquierda Y Derecha Peso : 0.08 kg / 0.176 lb Tipo de Material : Rubber	24457843*, 444162*
	<b>OP12019K</b> SOPORTE	Posicion : Izquierda Y Derecha Peso : 1.89 kg / 4.167 lb Nota : 2 PCS	12782216, 344529 344537
	<b>OP12805</b> SOPORTE	Posicion : Izquierda Y Derecha Peso : 1.113 kg / 2.454 lb Nota : KIT = OP12019 and OP12020	12782216, 13270705 344529, 344537 344625, 344665 93191295
	<b>OP12805K</b> SOPORTE	Posicion : Izquierda Y Derecha Peso : 2.226 kg / 4.907 lb Nota : KIT = OP12019K and OP12020K	12782216, 13270705 344529, 344537 344625, 344665 93191295

**9-5**
**I YS3E**
**1997 - 2002**

Imagen	Clave del Producto y Descripción	Detalles	OEM
	<b>OP4030</b> TORNILLO ESTABILIZADOR TRASERA	Peso : 0,156 kg / 0.344 lb Tipo de Material : Metal Longitud : 80 mm / 3.15 inch	13104120, 444291 4565859, 4906111 5451602, 90496711

**9-5**
**YS3G**
**2010 - 2012**

Imagen	Clave del Producto y Descripción	Detalles	OEM
	<b>OP12804</b> SOPORTE	Posicion : Izquierda Y Derecha Peso : 1.096 kg / 2.416 lb Nota : KIT = OP12137 and OP12134	13503548, 13503549 3122223, 344468

\* Nombres de los vehículos, marcas, modelos, símbolos y logos, número OE y otros números de terceros en el sitio web y catálogo solo son con fines de referencia.

**9-5** **YS3G** **2010 - 2012**

Imagen	Clave del Producto y Descripción	Detalles	OEM
	<b>OP12141</b> SOPORTE DELANTERO	Chasis (Delantero / Trasero) : Delantero Posicion : Izquierda Y Derecha Peso : 1.8 kg / 3.968 lb Nota : Motor takozu	13227712, 684606
	<b>OP12142</b> SOPORTE DELANTERO	Chasis (Delantero / Trasero) : Delantero Posicion : Izquierda Y Derecha Peso : 1.8 kg / 3.968 lb Nota : HYDRO BEARING	13227715, 13347453 22744337, 684313 684607

**9-7X** **2005 - 2009**

Imagen	Clave del Producto y Descripción	Detalles	OEM
	<b>CV1020</b> RÓTULA FRONTAL SUPERIOR	Peso : 0,164 kg / 0.362 lb	19133638, 22157320 8191336380, 8221573200
	<b>CV6045</b> HORQUILLAS FRONTAL DERECHO INFERIOR	Peso : 8.314 kg / 18.329 lb Tipo de Material : Chapa Metálica	1017073, 15091392 19133556, 25918965 8150913920, 8191335560 8259189650
	<b>CV6046</b> HORQUILLAS FRONTAL INFERIOR IZQUIERDO	Peso : 8.314 kg / 18.329 lb Tipo de Material : Chapa Metálica	1017072, 15091391 19133555, 25918964 8150913910, 8191335550 8259189640
	<b>CV11801</b> BUJES SUPERIOR	Posicion : Superior Peso : 0.306 kg / 0.675 lb	25786774, 25786775 8257867740, 8257867750

**RIW<sup>®</sup>**

**SATURN**





**ION 2005 - 2007**

Imagen	Clave del Producto y Descripción	Detalles	OEM
	<b>CV6050J</b> HORQUILLAS FRONTAL DERECHO INFERIOR	Peso : 3,200 kg / 7.055 lb Tipo de Material : Chapa Metálica	15240086, 15240093 15803769, 19207818 25984681
	<b>CV6051J</b> HORQUILLAS FRONTAL INFERIOR IZQUIERDO	Peso : 3,200 kg / 7.055 lb Tipo de Material : Chapa Metálica	15240089, 15240092 15803768, 19207819 25984680

**L SERIES 2000 - 2005**

Imagen	Clave del Producto y Descripción	Detalles	OEM
	<b>OP4030</b> TORNILLO ESTABILIZADOR TRASERA	Peso : 0,156 kg / 0.344 lb Tipo de Material : Metal Longitud : 80 mm / 3.15 inch	13104120, 444291 4565859, 4906111 5451602, 90496711

**OUTLOOK 2007 - 2010**





Imagen	Clave del Producto y Descripción	Detalles	OEM
	<b>CV6025K</b> HORQUILLAS FRONTAL DERECHO INFERIOR	Peso : 6.45 kg / 14.220 lb Tipo de Material : Chapa Metálica	20774419, 25798011
	<b>CV6026K</b> HORQUILLAS FRONTAL INFERIOR IZQUIERDO	Peso : 6.45 kg / 14.220 lb Tipo de Material : Chapa Metálica	25798012, 25995438
	<b>CV11026</b> BUJES INFERIOR TRASERO	Chasis (Delantero / Trasero) : Trasera Posicion : Peso : 0,18 kg / 0.397 lb	23461856*, part of 23461856
	<b>CV11027</b> BUJES TRASERO SUPERIOR	Chasis (Delantero / Trasero) : Trasera Posicion : Peso : 0,22 kg / 0.485 lb	15148024*, part of 15148024

**RELAY 2005 - 2007**

Imagen	Clave del Producto y Descripción	Detalles	OEM
	<b>CV3029</b> TERMINAL INTERIOR DELANTERO	Peso : 0,637 kg / 1.404 lb Longitud : 325 mm / 12.80 inch Tamaño de la Rosca : M18X1,5 Diámetro de Cuerda del Perno : M14X1,5	15221006, 21011026

\* Nombres de los vehículos, marcas, modelos, símbolos y logos, número OE y otros números de terceros en el sitio web y catálogo solo son con fines de referencia.

**RELAY**
**2005 - 2007**

Imagen	Clave del Producto y Descripción	Detalles	OEM
	<b>BU6001</b> HORQUILLAS FRONTAL DERECHO INFERIOR	Peso : 3,710 kg / 8.179 lb Tipo de Material : Chapa Metálica	10318098, 10402116 10413384, 10413557 521640
	<b>BU6001J</b> HORQUILLAS FRONTAL DERECHO INFERIOR	Peso : 2,950 kg / 6.504 lb Tipo de Material : Chapa Metálica	10318098, 10402116 10413384, 10413557 521640
	<b>BU6002</b> HORQUILLAS FRONTAL INFERIOR IZQUIERDO	Peso : 3,710 kg / 8.179 lb Tipo de Material : Chapa Metálica	10318097, 10413383 10413556, 521639
	<b>BU6002J</b> HORQUILLAS FRONTAL INFERIOR IZQUIERDO	Peso : 2,950 kg / 6.504 lb Tipo de Material : Chapa Metálica	10318097, 10413383 10413556, 521639

**VUE**
**2002 - 2007**

Imagen	Clave del Producto y Descripción	Detalles	OEM
	<b>CV4026</b> TORNILLO ESTABILIZADOR FRONTAL DERECHO	Peso : 0,395 kg / 0.871 lb Longitud : 294 mm / 11.57 inch Diámetro de Cuerda del Perno : M12X1,75	15141759, 15218267 22692235, 22692499
	<b>CV4027</b> TORNILLO ESTABILIZADOR FRONTAL IZQUIERDO	Peso : 0,395 kg / 0.871 lb Longitud : 294 mm / 11.57 inch Diámetro de Cuerda del Perno : M12X1,75	1514170, 15141760 15218268, 21991666 22692236, 22692500

**RIW<sup>®</sup>**

**SCION**

**FR-S**
**2012 - 2016**

Imagen	Clave del Producto y Descripción	Detalles	OEM
	<b>SU2017</b> TERMINAL EXTERIOR FRONTAL DERECHO	Peso : 0,526 kg / 1.160 lb Longitud : 138 mm / 5.43 inch	34161-CA000, SU003-00833
	<b>SU2018</b> TERMINAL EXTERIOR FRONTAL IZQUIERDO	Peso : 0,526 kg / 1.160 lb Longitud : 138 mm / 5.43 inch	34161-CA010, SU003-00834
	<b>TO4071</b> TORNILLO ESTABILIZADOR DELANTERO	Peso : 0,496 kg / 1.093 lb Tipo de Material : Metal Longitud : 711 mm / 27.99 inch	20420-CA000, SU003-00394

**IQ**
**2012 - 2015**

Imagen	Clave del Producto y Descripción	Detalles	OEM
	<b>TO11031</b> BUJES CENTRAL	Posicion : Peso : 0,245 kg / 0.540 lb	4806879015*, 4806979015*

**TC**
**ANT10**
**2005 - 2010**

Imagen	Clave del Producto y Descripción	Detalles	OEM
	<b>TO1049</b> RÓTULA FRONTAL INFERIOR	Peso : 790 kg / 1741.652 lb Medida de Cono : Ø15 Diámetro de Cuerda del Perno : M14X1,5	4333049055



**RIW®**

**SEAT**

**131 MIRAFIORI**
**1974 - 2001**

Imagen	Clave del Producto y Descripción	Detalles	OEM
	<b>FI12170</b> SOPORTE	Posicion : Izquierda Y Derecha Peso : 0.344 kg / 0.758 lb Nota : MOTOR TAKOZU ÖN	21011001020, 4066936 4145981
	<b>FI12172</b> SOPORTE	Posicion : Izquierda Y Derecha Peso : 0.244 kg / 0.538 lb Nota : SÜSPANSIYON TAKOZU ÖN	4412992
	<b>FI12171</b> SOPORTE	Posicion : Izquierda Y Derecha Peso : 0.1 kg / 0.220 lb Nota : RADYATÖR ALT LASTIĞI	4289142

**VW8002 / Kit De Suspension Y Direccion Delantero**

**ALHAMBRA**

**7N**

**2010 - 2022**



**Piezas del Kit**





Imagen	RIWCodigo / Nombre	OEM	OEM	RIWCodigo / Nombre	Imagen
	<b>VW2008</b> Terminal Exterior Frontal Derecho	1K0423812A, 1K0423812C 1K0423812E, 1K0423812G 1K0423812J, 1K0423812K 1KD423812A	1K0423811A, 1K0423811C 1K0423811E, 1K0423811G 1K0423811J, 1K0423811K 1KD423811A	<b>VW2009</b> Terminal Exterior Frontal Izquierdo	
	<b>VW3009</b> Terminal Interior Delantero	1K0423810A	1K0411315B, 1K0411315D 1K0411315J, 1K0411315K 1K0411315R, 5Q0411315A 5Q0411315B	<b>VW4014</b> Tornillo Estabilizador Delantero	
	<b>VW6032</b> Horquillas Frontal Derecho Inferior	3C0407151A, 3C0407151B 3C0407151E, 3C0407151G*	3C0407151A, 3C0407151B 3C0407151E, 3C0407151H*	<b>VW6033</b> Horquillas Frontal Inferior Izquierdo	

\* Nombres de los vehiculos, marcas, modelos, simbolos y logotipos, numero OE y otros numeros de terceros en el sitio web y catalogo solo son con fines de referencia.





**ALHAMBRA**
**7N**
**2010 - 2022**

Imagen	Clave del Producto y Descripción	Detalles	OEM
	<b>VW6059</b> HORQUILLAS FRONTAL DERECHO INFERIOR	Peso : 3,490 kg / 7.694 lb Tipo de Material : Aluminio	3C0407152A, 3C0407152B 3C0407152E
	<b>VW6060</b> HORQUILLAS FRONTAL INFERIOR IZQUIERDO	Peso : 3,490 kg / 7.694 lb Tipo de Material : Aluminio	3C0407151A, 3C0407151B 3C0407151E
	<b>VW11037</b> BUJES	Posicion : Izquierda Y Derecha Peso : 0.11 kg / 0.243 lb	1K0505279A
	<b>AU12021</b> SOPORTE	Posicion : Izquierda Y Derecha Peso : 0.6 kg / 1.323 lb Tipo de Material : Motor Takoza	5N0199855B, 5N0199855C 5N0199855E

**ALTEA**
**V 5P1**
**2004 - 2009**

Imagen	Clave del Producto y Descripción	Detalles	OEM
	<b>VW11037</b> BUJES	Posicion : Izquierda Y Derecha Peso : 0.11 kg / 0.243 lb	1K0505279A
	<b>VW11055</b> BUJES INTERIOR	Posicion : Interior Izquierdo Y Derecho Peso : 0.121 kg / 0.267 lb	1K0407183E, 8J0407183
	<b>VW11056</b> BUJES TRASERA	Chasis (Delantero / Trasero) : Trasera Posicion : Izquierda Y Derecha Peso : 0.13 kg / 0.287 lb	1K0505203A, 1K0505323D 1K0505323G, 1K0505323H 1K0505323N, 5Q0505323C
	<b>VW12109K</b> SOPORTE	Posicion : Izquierda Y Derecha Peso : 0.52 kg / 1.146 lb Nota : 2 PCS	6N0412249C, 6N0412249E
	<b>VW12124</b> SOPORTE	Posicion : Izquierda Y Derecha Peso : 1.927 kg / 4.248 lb	1K0199262A, 1K0199262AA 1K0199262AS

**ALTEA XL**
**5P5, 5P8**
**2006 - 2022**

Imagen	Clave del Producto y Descripción	Detalles	OEM
	<b>VW11037</b> BUJES	Posicion : Izquierda Y Derecha Peso : 0.11 kg / 0.243 lb	1K0505279A
	<b>VW11056</b> BUJES TRASERA	Chasis (Delantero / Trasero) : Trasera Posicion : Izquierda Y Derecha Peso : 0.13 kg / 0.287 lb	1K0505203A, 1K0505323D 1K0505323G, 1K0505323H 1K0505323N, 5Q0505323C
	<b>VW12109K</b> SOPORTE	Posicion : Izquierda Y Derecha Peso : 0.52 kg / 1.146 lb Nota : 2 PCS	6N0412249C, 6N0412249E
	<b>VW12124</b> SOPORTE	Posicion : Izquierda Y Derecha Peso : 1.927 kg / 4.248 lb	1K0199262A, 1K0199262AA 1K0199262AS







**ARONA**
**KJ7**
**2017 -**

Imagen	Clave del Producto y Descripción	Detalles	OEM
	<b>SK4004</b> TORNILLO ESTABILIZADOR DELANTERO	Peso : 0,266 kg / 0.586 lb Tipo de Material : Metal Longitud : 270 mm / 10.63 inch	6R0411315
	<b>AU12022</b> SOPORTE	Posicion : Izquierda Y Derecha Peso : 1.58 kg / 3.483 lb Tipo de Material : Motor Takoza	5Q0199262, 5Q0199262BH 5Q0199262DE

**AROSA**
**6H**
**1997 - 2004**

Imagen	Clave del Producto y Descripción	Detalles	OEM
	<b>VW3018</b> TERMINAL INTERIOR DERECHA-IZQUIERDA	Peso : 0,552 kg / 1.217 lb Longitud : 297 mm / 11.69 inch Tamaño de la Rosca : M14X1,5 Diámetro de Cuerda del Perno : M14X1,5	6X0422803, 6X0422804 6X0422807, 6X0422821
	<b>VW12111K</b> SOPORTE DELANTERO	Chasis (Delantero / Trasero) : Delantero Posicion : Izquierda Y Derecha Peso : 0.03 kg / 0.066 lb Tipo de Material : Rubber	191411329*, 6N0411329*

**ATECA NU7 2018 -**

Imagen	Clave del Producto y Descripción	Detalles	OEM
	<b>VW20083021</b> TERMINALES COMPLETAS FRONTAL DERECHO	Peso : 1,2 kg / 2.646 lb Terminal Exterior : VW2008 Terminal Interior : VW3021	561423810, 561423810S1
	<b>VW20093021</b> TERMINALES COMPLETAS FRONTAL IZQUIERDO	Peso : 1,2 kg / 2.646 lb Terminal Exterior : VW2009 Terminal Interior : VW3021	561423810 S2, 561423810
	<b>AU9012</b> HORQUILLAS TRASERO INFERIOR DERECHO	Peso : 1,640 kg / 3.616 lb Tipo de Material : Chapa Metálica	5Q0505224D
	<b>AU9013</b> HORQUILLAS TRASERO INFERIOR IZQUIERDO	Peso : 1,640 kg / 3.616 lb Tipo de Material : Chapa Metálica	5Q0505223D
	<b>AU11068</b> BUJES INFERIOR TRASERO	Chasis (Delantero / Trasero) : Trasera Posicion : Peso : 0,201 kg / 0.443 lb Tipo de Material : Metal	PART OF 5Q0505223D, PART OF 5Q0505224D
	<b>AU12022</b> SOPORTE	Posicion : Izquierda Y Derecha Peso : 1.58 kg / 3.483 lb Tipo de Material : Motor Takoza	5Q0199262, 5Q0199262BH 5Q0199262DE

**CORDOBA 6K1, 6K2 1993 - 1999**

Imagen	Clave del Producto y Descripción	Detalles	OEM
	<b>VW12037K</b> SOPORTE DELANTERO	Chasis (Delantero / Trasero) : Delantero Posicion : Izquierda Y Derecha Peso : 0.22 kg / 0.485 lb Tipo de Material : Rubber	191411314*
	<b>VW12111K</b> SOPORTE DELANTERO	Chasis (Delantero / Trasero) : Delantero Posicion : Izquierda Y Derecha Peso : 0.03 kg / 0.066 lb Tipo de Material : Rubber	191411329*, 6N0411329*
	<b>VW12109K</b> SOPORTE	Posicion : Izquierda Y Derecha Peso : 0.52 kg / 1.146 lb Nota : 2 PCS	6N0412249C, 6N0412249E
	<b>VW12801</b> SOPORTE	Posicion : Izquierda Y Derecha Peso : 1.269 kg / 2.798 lb Nota : KIT = VW12115 and VW12109	6N0412249C, 6N0412249E 6N0412331D, 6N0412331E 6Q0412331B

\* Nombres de los vehículos, marcas, modelos, símbolos y logos, número OE y otros números de terceros en el sitio web y catálogo solo son con fines de referencia.

**CORDOBA 6L2 2002 - 2009**

Imagen	Clave del Producto y Descripción	Detalles	OEM
	<b>VW11055</b> BUJES INTERIOR	Posicion : Interior Izquierdo Y Derecho Peso : 0.121 kg / 0.267 lb	1K0407183E, 8J0407183
	<b>VW12015K</b> GOMA DE BARRA ESTABILIZADORA DELANTERO	Chasis (Delantero / Trasero) : Delantero Posicion : Izquierda Y Derecha Peso : 0.06 kg / 0.132 lb Tipo de Material : Rubber Nota : VÍRAJ LASTIĀI (IKLI)	6Q0411303H*, 6Q0411303H 6Q0411314E*, 6Q0411314E 6Q0411314N*, 6Q0411314N 6Q0411314R*, 6Q0411314R
	<b>VW12024K</b> GOMA DE BARRA ESTABILIZADORA DELANTERO	Chasis (Delantero / Trasero) : Delantero Posicion : Izquierda Y Derecha Peso : 0.06 kg / 0.132 lb Tipo de Material : Rubber Nota : VÍRAJ LASTIĀI (IKLI)	6Q0411303AA*, 6Q0411303AA 6Q0411303AD*, 6Q0411303AD 6Q0411305H*, 6Q0411305H 6Q0411314M*, 6Q0411314M 6Q0411314Q*, 6Q0411314Q
	<b>VW12050K</b> GOMA DE BARRA ESTABILIZADORA DELANTERO	Chasis (Delantero / Trasero) : Delantero Posicion : Izquierda Y Derecha Peso : 0.08 kg / 0.176 lb Tipo de Material : Rubber Nota : VÍRAJ LASTIĀI (IKLI)	6Q0411314P*, 6Q0411314P
	<b>VW12109K</b> SOPORTE	Posicion : Izquierda Y Derecha Peso : 0.52 kg / 1.146 lb Nota : 2 PCS	6N0412249C, 6N0412249E
	<b>VW12801</b> SOPORTE	Posicion : Izquierda Y Derecha Peso : 1.269 kg / 2.798 lb Nota : KIT = VW12115 and VW12109	6N0412249C, 6N0412249E 6N0412331D, 6N0412331E 6Q0412331B
	<b>VW12123</b> SOPORTE IZQUIERDO	Posicion : Izquierdo Peso : 1.642 kg / 3.620 lb Tipo de Material : Şanzuman Takozu	6Q0199555AE, 6Q0199555AT 6R0199555, 6RF199555A 6RF199555C
	<b>AU14001</b> CUBRE POLVO DE JUNTA HOMOCINETICA	Peso : 0.233 kg / 0.514 lb	6Q0498203A

**e-Mii I 2020 -**

Imagen	Clave del Producto y Descripción	Detalles	OEM
	<b>VW20243020</b> TERMINALES COMPLETAS FRONTAL IZQUIERDO	Peso : 1,1 kg / 2.425 lb Terminal Exterior : VW2024 Terminal Interior : VW3020	1S0423810A S1, 1S0423810A
	<b>VW20253020</b> TERMINALES COMPLETAS FRONTAL DERECHO	Peso : 1,1 kg / 2.425 lb Terminal Exterior : VW2024 Terminal Interior : VW3020	1S0423810A S2, 1S0423810A

\* Nombres de los vehiculos, marcas, modelos, simbolos y logos, numero OE y otros numeros de terceros en el sitio web y catalogo solo son con fines de referencia.





**EXEO 3R2, 3R5 2008 - 2013**

Imagen	Clave del Producto y Descripción	Detalles	OEM
	<b>AU11062</b> BUJES TRASERO SUPERIOR	Chasis (Delantero / Trasero) : Trasera Posicion : Peso : 0.17 kg / 0.375 lb	8E0501541J, 8E0501541K 8E0501541Q, 8E0501541S
	<b>AU12004</b> GOMA DE BARRA ESTABILIZADORA DELANTERO	Chasis (Delantero / Trasero) : Delantero Posicion : Izquierda Y Derecha Peso : 0.074 kg / 0.163 lb Tipo de Material : Rubber Nota : INTERNAL DIAMETER=Ø29mm	4D0411327J
	<b>AU12004K</b> GOMA DE BARRA ESTABILIZADORA DELANTERO	Chasis (Delantero / Trasero) : Delantero Posicion : Izquierda Y Derecha Peso : 0.148 kg / 0.326 lb Tipo de Material : Rubber	4D0411327J

**IBIZA I 021A 1984 - 1993**

Imagen	Clave del Producto y Descripción	Detalles	OEM
	<b>SE11801</b> BUJES CENTRAL	Posicion : Peso : 0,055 kg / 0.121 lb	SE13856126

**IBIZA II 1994 - 1999**







Imagen	Clave del Producto y Descripción	Detalles	OEM
	<b>SE11801</b> BUJES CENTRAL	Posicion : Peso : 0,055 kg / 0.121 lb	SE13856126
	<b>VW12037K</b> SOPORTE DELANTERO	Chasis (Delantero / Trasero) : Delantero Posicion : Izquierda Y Derecha Peso : 0.22 kg / 0.485 lb Tipo de Material : Rubber	191411314*
	<b>VW12111K</b> SOPORTE DELANTERO	Chasis (Delantero / Trasero) : Delantero Posicion : Izquierda Y Derecha Peso : 0.03 kg / 0.066 lb Tipo de Material : Rubber	191411329*, 6N0411329*
	<b>VW12801</b> SOPORTE	Posicion : Izquierda Y Derecha Peso : 1.269 kg / 2.798 lb Nota : KIT = VW12115 and VW12109	6N0412249C, 6N0412249E 6N0412331D, 6N0412331E 6Q0412331B



**IBIZA III 6K1 1999 - 2002**

Imagen	Clave del Producto y Descripción	Detalles	OEM
	<b>VW12111K</b> SOPORTE DELANTERO	Chasis (Delantero / Trasero) : Delantero Posicion : Izquierda Y Derecha Peso : 0.03 kg / 0.066 lb Tipo de Material : Rubber	191411329*, 6N0411329*
	<b>VW12109K</b> SOPORTE	Posicion : Izquierda Y Derecha Peso : 0.52 kg / 1.146 lb Nota : 2 PCS	6N0412249C, 6N0412249E
	<b>VW12801</b> SOPORTE	Posicion : Izquierda Y Derecha Peso : 1.269 kg / 2.798 lb Nota : KIT = VW12115 and VW12109	6N0412249C, 6N0412249E 6N0412331D, 6N0412331E 6Q0412331B

**IBIZA IV 6L1 2002 - 2009**

Imagen	Clave del Producto y Descripción	Detalles	OEM
	<b>VW11055</b> BUJES INTERIOR	Posicion : Interior Izquierdo Y Derecho Peso : 0.121 kg / 0.267 lb	1K0407183E, 8J0407183
	<b>VW12015K</b> GOMA DE BARRA ESTABILIZADORA DELANTERO	Chasis (Delantero / Trasero) : Delantero Posicion : Izquierda Y Derecha Peso : 0.06 kg / 0.132 lb Tipo de Material : Rubber Nota : VÍRAJ LASTIĞI (İKİLİ)	6Q0411303H*, 6Q0411303H 6Q0411314E*, 6Q0411314E 6Q0411314N*, 6Q0411314N 6Q0411314R*, 6Q0411314R
	<b>VW12024K</b> GOMA DE BARRA ESTABILIZADORA DELANTERO	Chasis (Delantero / Trasero) : Delantero Posicion : Izquierda Y Derecha Peso : 0.06 kg / 0.132 lb Tipo de Material : Rubber Nota : VÍRAJ LASTIĞI (İKİLİ)	6Q0411303AA*, 6Q0411303AA 6Q0411303AD*, 6Q0411303AD 6Q0411305H*, 6Q0411305H 6Q0411314M*, 6Q0411314M 6Q0411314Q*, 6Q0411314Q
	<b>VW12050K</b> GOMA DE BARRA ESTABILIZADORA DELANTERO	Chasis (Delantero / Trasero) : Delantero Posicion : Izquierda Y Derecha Peso : 0.08 kg / 0.176 lb Tipo de Material : Rubber Nota : VÍRAJ LASTIĞI (İKİLİ)	6Q0411314P*, 6Q0411314P
	<b>VW12109K</b> SOPORTE	Posicion : Izquierda Y Derecha Peso : 0.52 kg / 1.146 lb Nota : 2 PCS	6N0412249C, 6N0412249E
	<b>VW12801</b> SOPORTE	Posicion : Izquierda Y Derecha Peso : 1.269 kg / 2.798 lb Nota : KIT = VW12115 and VW12109	6N0412249C, 6N0412249E 6N0412331D, 6N0412331E 6Q0412331B
	<b>VW12123</b> SOPORTE IZQUIERDO	Posicion : Izquierdo Peso : 1.642 kg / 3.620 lb Tipo de Material : Şanzuman Takožu	6Q0199555AE, 6Q0199555AT 6R0199555, 6RF199555A 6RF199555C

\* Nombres de los vehículos, marcas, modelos, símbolos y logos, número OE y otros números de terceros en el sitio web y catálogo solo son con fines de referencia.

**IBIZA IV 6L1 2002 - 2009**

Imagen	Clave del Producto y Descripción	Detalles	OEM
	<b>AU14001</b> CUBRE POLVO DE JUNTA HOMOCINETICA	Peso : 0.233 kg / 0.514 lb	6Q0498203A

**IBIZA V 6J 2009 - 2017**

Imagen	Clave del Producto y Descripción	Detalles	OEM
	<b>VW12024K</b> GOMA DE BARRA ESTABILIZADORA DELANTERO	Chasis (Delantero / Trasero) : Delantero Posicion : Izquierda Y Derecha Peso : 0.06 kg / 0.132 lb Tipo de Material : Rubber Nota : VÍRAJ LASTIĀI (IKILi)	6Q0411303AA*, 6Q0411303AA 6Q0411303AD*, 6Q0411303AD 6Q0411305H*, 6Q0411305H 6Q0411314M*, 6Q0411314M 6Q0411314Q*, 6Q0411314Q
	<b>VW12050K</b> GOMA DE BARRA ESTABILIZADORA DELANTERO	Chasis (Delantero / Trasero) : Delantero Posicion : Izquierda Y Derecha Peso : 0.08 kg / 0.176 lb Tipo de Material : Rubber Nota : VÍRAJ LASTIĀI (IKILi)	6Q0411314P*, 6Q0411314P
	<b>VW12061K</b> SOPORTE	Posicion : Izquierda Y Derecha Peso : 0.7 kg / 1.543 lb Nota : 2 PCS	1H0412365A, 1J0412249 1J0412331BS, 1J0412331C
	<b>AU14001</b> CUBRE POLVO DE JUNTA HOMOCINETICA	Peso : 0.233 kg / 0.514 lb	6Q0498203A

**INCA II 6K9 1995 - 2003**

Imagen	Clave del Producto y Descripción	Detalles	OEM
	<b>VW12111K</b> SOPORTE DELANTERO	Chasis (Delantero / Trasero) : Delantero Posicion : Izquierda Y Derecha Peso : 0.03 kg / 0.066 lb Tipo de Material : Rubber	191411329*, 6N0411329*

**VW8001 / Kit De Suspension Y Direccion Delantero**

**LEON**

**1M1**

**1999 - 2006**



**Piezas del Kit**





Imagen	RIW Codigo / Nombre	OEM	OEM	RIW Codigo / Nombre	Imagen
	<b>AU2009</b> Terminal Exterior Frontal Derecho	1J0422812B, 3A0422812B 6R0423812A	1J0422811B, 1JD422811 3A0422811B, 6R0423811A	<b>AU2010</b> Terminal Exterior Frontal Izquierdo	
	<b>AU3001</b> Terminal Interior Delantero	1J0422803B, 1J0422804B 1J0422804E, 1J0422807 1J0422807B, 1J0422821B	1J0411315E, 1J0411315G 1J0422315G	<b>VW4011</b> Tornillo Estabilizador Delantero	
	<b>AU6008</b> Horquillas Frontal Derecho Inferior	1J0407151B	1J0407151A	<b>AU6009</b> Horquillas Frontal Inferior Izquierdo	

\* Nombres de los vehiculos, marcas, modelos, simbolos y logos, numero OE y otros numeros de terceros en el sitio web y catalogo solo son con fines de referencia.

**LEON 1M1 1999 - 2006**

Imagen	Clave del Producto y Descripción	Detalles	OEM
	<b>VW12016K</b> GOMA DE BARRA ESTABILIZADORA DELANTERO	Chasis (Delantero / Trasero) : Delantero Posicion : Izquierda Y Derecha Peso : 0.06 kg / 0.132 lb Tipo de Material : Rubber Nota : ¡KIL!	1J0411314G, 1J0411314T 8N0411303G, 8N0411303H
	<b>VW12020K</b> SOPORTE DELANTERO	Chasis (Delantero / Trasero) : Delantero Posicion : Izquierda Y Derecha Peso : 0.14 kg / 0.309 lb Tipo de Material : Rubber	8D0511327C*
	<b>VW12052K</b> SOPORTE DELANTERO	Chasis (Delantero / Trasero) : Delantero Posicion : Izquierda Y Derecha Peso : 0.12 kg / 0.265 lb Tipo de Material : Rubber	1J0411314R*
	<b>VW12064K</b> SOPORTE DELANTERO	Chasis (Delantero / Trasero) : Delantero Posicion : Izquierda Y Derecha Peso : 0.046 kg / 0.101 lb Tipo de Material : Rubber	1J0411314C*
	<b>VW12117K</b> SOPORTE DELANTERO	Chasis (Delantero / Trasero) : Delantero Posicion : Izquierda Y Derecha Peso : 0.16 kg / 0.353 lb Tipo de Material : Rubber	1J0411327
	<b>VW12061K</b> SOPORTE	Posicion : Izquierda Y Derecha Peso : 0.7 kg / 1.543 lb Nota : 2 PCS	1H0412365A, 1J0412249 1J0412331BS, 1J0412331C

**LEON 1P1 2006 - 2012**

Imagen	Clave del Producto y Descripción	Detalles	OEM
	<b>VW11037</b> BUJES	Posicion : Izquierda Y Derecha Peso : 0.11 kg / 0.243 lb	1K0505279A
	<b>VW11055</b> BUJES INTERIOR	Posicion : Interior Izquierdo Y Derecho Peso : 0.121 kg / 0.267 lb	1K0407183E, 8J0407183
	<b>VW11056</b> BUJES TRASERA	Chasis (Delantero / Trasero) : Trasera Posicion : Izquierda Y Derecha Peso : 0.13 kg / 0.287 lb	1K0505203A, 1K0505323D 1K0505323G, 1K0505323H 1K0505323N, 5Q0505323C
	<b>VW12109K</b> SOPORTE	Posicion : Izquierda Y Derecha Peso : 0.52 kg / 1.146 lb Nota : 2 PCS	6N0412249C, 6N0412249E

\* Nombres de los vehículos, marcas, modelos, símbolos y logos, número OE y otros números de terceros en el sitio web y catálogo solo son con fines de referencia.

**LEON 1P1 2006 - 2012**

Imagen	Clave del Producto y Descripción	Detalles	OEM
	<b>VW12124</b> SOPORTE	Posicion : Izquierda Y Derecha Peso : 1.927 kg / 4.248 lb	1K0199262A, 1K0199262AA 1K0199262AS

**LEON 5F 2012 - 2020**

Imagen	Clave del Producto y Descripción	Detalles	OEM
	<b>AU9012</b> HORQUILLAS TRASERO INFERIOR DERECHO	Peso : 1,640 kg / 3.616 lb Tipo de Material : Chapa Metálica	5Q0505224D
	<b>AU9013</b> HORQUILLAS TRASERO INFERIOR IZQUIERDO	Peso : 1,640 kg / 3.616 lb Tipo de Material : Chapa Metálica	5Q0505223D
	<b>VW9005</b> HORQUILLAS ARKA ALT ÖNDEN	Peso : 0,566 kg / 1.248 lb Tipo de Material : Chapa Metálica	5Q0501529C, 5Q0501529D 5Q0501529E, 5Q0501529F
	<b>AU11068</b> BUJES INFERIOR TRASERO	Chasis (Delantero / Trasero) : Trasera Posicion : Peso : 0,201 kg / 0.443 lb Tipo de Material : Metal	PART OF 5Q0505223D, PART OF 5Q0505224D
	<b>VW11037</b> BUJES	Posicion : Izquierda Y Derecha Peso : 0.11 kg / 0.243 lb	1K0505279A
	<b>VW11075</b> BUJES TRASERA	Chasis (Delantero / Trasero) : Trasera Posicion : Izquierda Y Derecha Peso : 0,870 kg / 1.918 lb Nota : FORWARD and INNER	Part of 5Q0501529C, Part of 5Q0501529D Part of 5Q0501529E, Part of 5Q0501529F
	<b>VW11076</b> BUJES TRASERA	Chasis (Delantero / Trasero) : Trasera Posicion : Izquierda Y Derecha Peso : 0,870 kg / 1.918 lb Nota : FORWARD and OUTER	Part of 5Q0501529C, Part of 5Q0501529D Part of 5Q0501529E, Part of 5Q0501529F
	<b>AU12019</b> SOPORTE	Posicion : Izquierda Y Derecha Peso : 0.204 kg / 0.450 lb Tipo de Material : Motor Takozu	5Q0198037, 5QD199867
	<b>AU12019K</b> SOPORTE	Posicion : Izquierda Y Derecha Peso : 0.408 kg / 0.899 lb Tipo de Material : Motor Takozu Takim	5Q0198037

\* Nombres de los vehículos, marcas, modelos, símbolos y logos, número OE y otros números de terceros en el sitio web y catálogo solo son con fines de referencia.

**LEON 5F 2012 - 2020**

Imagen	Clave del Producto y Descripción	Detalles	OEM
	<b>AU12020</b> SOPORTE	Posicion : Izquierda Y Derecha Peso : 0.21 kg / 0.463 lb Tipo de Material : Motor Takoza	5Q0198037, 5Q0199868 5QD199868
	<b>AU12022</b> SOPORTE	Posicion : Izquierda Y Derecha Peso : 1.58 kg / 3.483 lb Tipo de Material : Motor Takoza	5Q0199262, 5Q0199262BH 5Q0199262DE
	<b>AU12023</b> SOPORTE	Posicion : Izquierda Y Derecha Peso : 1.58 kg / 3.483 lb Tipo de Material : Motor Takoza Nota : 7 İLERİ	5Q0199262BE, 5Q0199262BF

**MALAGA 1984 - 1994**

Imagen	Clave del Producto y Descripción	Detalles	OEM
	<b>SE11801</b> BUJES CENTRAL	Posicion : Peso : 0,055 kg / 0.121 lb	SE13856126

**MALAGA 1994 - 1999**

Imagen	Clave del Producto y Descripción	Detalles	OEM
	<b>SE11801</b> BUJES CENTRAL	Posicion : Peso : 0,055 kg / 0.121 lb	SE13856126

**MARBELLA 1986 - 1992**

Imagen	Clave del Producto y Descripción	Detalles	OEM
	<b>FI11017</b> BUJES DELANTERO	Chasis (Delantero / Trasero) : Delantero Posicion : Izquierda Y Derecha Peso : 0,185 kg / 0.408 lb	4157013

**MARBELLA 1992 - 1998**

Imagen	Clave del Producto y Descripción	Detalles	OEM
	<b>FI11017</b> BUJES DELANTERO	Chasis (Delantero / Trasero) : Delantero Posicion : Izquierda Y Derecha Peso : 0,185 kg / 0.408 lb	4157013

\* Nombres de los vehículos, marcas, modelos, símbolos y logos, número OE y otros números de terceros en el sitio web y catálogo solo son con fines de referencia.

**Mii KF1 2011 - 2021**

Imagen	Clave del Producto y Descripción	Detalles	OEM
	<b>VW20243020</b> TERMINALES COMPLETAS FRONTAL IZQUIERDO	Peso : 1,1 kg / 2.425 lb Terminal Exterior : VW2024 Terminal Interior : VW3020	1S0423810A S1, 1S0423810A
	<b>VW20253020</b> TERMINALES COMPLETAS FRONTAL DERECHO	Peso : 1,1 kg / 2.425 lb Terminal Exterior : VW2024 Terminal Interior : VW3020	1S0423810A S2, 1S0423810A
	<b>VW12050K</b> GOMA DE BARRA ESTABILIZADORA DELANTERO	Chasis (Delantero / Trasero) : Delantero Posicion : Izquierda Y Derecha Peso : 0.08 kg / 0.176 lb Tipo de Material : Rubber Nota : VÍRAJ LASTÍĀI (ÍKILi)	6Q0411314P*, 6Q0411314P
	<b>VW12061K</b> SOPORTE	Posicion : Izquierda Y Derecha Peso : 0.7 kg / 1.543 lb Nota : 2 PCS	1H0412365A, 1J0412249 1J0412331BS, 1J0412331C

**TARRACO KN2 2018 -**

Imagen	Clave del Producto y Descripción	Detalles	OEM
	<b>SK9002</b> HORQUILLAS INFERIOR TRASERO	Peso : 2,914 kg / 6.424 lb Tipo de Material : Chapa Metálica	3Q0505311C, 3Q0505311D 3Q0505311E

**TOLEDO I 1L 1993 - 1999**

Imagen	Clave del Producto y Descripción	Detalles	OEM
	<b>VW12012K</b> SOPORTE TRASERA	Chasis (Delantero / Trasero) : Trasera Posicion : Izquierda Y Derecha Peso : 1,260 kg / 2.778 lb	1H0501541A
	<b>VW12037K</b> SOPORTE DELANTERO	Chasis (Delantero / Trasero) : Delantero Posicion : Izquierda Y Derecha Peso : 0.22 kg / 0.485 lb Tipo de Material : Rubber	191411314*
	<b>VW12111K</b> SOPORTE DELANTERO	Chasis (Delantero / Trasero) : Delantero Posicion : Izquierda Y Derecha Peso : 0.03 kg / 0.066 lb Tipo de Material : Rubber	191411329*, 6N0411329*
	<b>VW12065K</b> SOPORTE DELANTERO	Chasis (Delantero / Trasero) : Delantero Posicion : Izquierda Y Derecha Peso : 0.758 kg / 1.671 lb Nota : 2 PCS	191512113

\* Nombres de los vehiculos, marcas, modelos, simbolos y logos, numero OE y otros numeros de terceros en el sitio web y catalogo solo son con fines de referencia.



**VW8001 / Kit De Suspension Y Direccion Delantero**

**TOLEDO**

**II 1M2**

**1999 - 2004**



**Piezas del Kit**

Imagen	RIW Codigo / Nombre	OEM	OEM	RIW Codigo / Nombre	Imagen
	<b>AU2009</b> Terminal Exterior Frontal Derecho	1J0422812B, 3A0422812B 6R0423812A	1J0422811B, 1JD422811 3A0422811B, 6R0423811A	<b>AU2010</b> Terminal Exterior Frontal Izquierdo	
	<b>AU3001</b> Terminal Interior Delantero	1J0422803B, 1J0422804B 1J0422804E, 1J0422807 1J0422807B, 1J0422821B	1J0411315E, 1J0411315G 1J0422315G	<b>VW4011</b> Tornillo Estabilizador Delantero	
	<b>AU6008</b> Horquillas Frontal Derecho Inferior	1J0407151B	1J0407151A	<b>AU6009</b> Horquillas Frontal Inferior Izquierdo	





\* Nombres de los vehiculos, marcas, modelos, simbolos y logos, numero OE y otros numeros de terceros en el sitio web y catalogo solo son con fines de referencia.



**TOLEDO**
**II 1M2**
**1999 - 2004**

Imagen	Clave del Producto y Descripción	Detalles	OEM
	<b>VW12016K</b> GOMA DE BARRA ESTABILIZADORA DELANTERO	Chasis (Delantero / Trasero) : Delantero Posicion : Izquierda Y Derecha Peso : 0.06 kg / 0.132 lb Tipo de Material : Rubber Nota : ¡KIL!	1J0411314G, 1J0411314T 8N0411303G, 8N0411303H
	<b>VW12020K</b> SOPORTE DELANTERO	Chasis (Delantero / Trasero) : Delantero Posicion : Izquierda Y Derecha Peso : 0.14 kg / 0.309 lb Tipo de Material : Rubber	8D0511327C*
	<b>VW12064K</b> SOPORTE DELANTERO	Chasis (Delantero / Trasero) : Delantero Posicion : Izquierda Y Derecha Peso : 0.046 kg / 0.101 lb Tipo de Material : Rubber	1J0411314C*
	<b>VW12117K</b> SOPORTE DELANTERO	Chasis (Delantero / Trasero) : Delantero Posicion : Izquierda Y Derecha Peso : 0.16 kg / 0.353 lb Tipo de Material : Rubber	1J0411327
	<b>VW12061K</b> SOPORTE	Posicion : Izquierda Y Derecha Peso : 0.7 kg / 1.543 lb Nota : 2 PCS	1H0412365A, 1J0412249 1J0412331BS, 1J0412331C

**TOLEDO**
**III 5P2**
**2004 - 2009**

Imagen	Clave del Producto y Descripción	Detalles	OEM
	<b>VW11037</b> BUJES	Posicion : Izquierda Y Derecha Peso : 0.11 kg / 0.243 lb	1K0505279A
	<b>VW11055</b> BUJES INTERIOR	Posicion : Interior Izquierdo Y Derecho Peso : 0.121 kg / 0.267 lb	1K0407183E, 8J0407183
	<b>VW11056</b> BUJES TRASERA	Chasis (Delantero / Trasero) : Trasera Posicion : Izquierda Y Derecha Peso : 0.13 kg / 0.287 lb	1K0505203A, 1K0505323D 1K0505323G, 1K0505323H 1K0505323N, 5Q0505323C
	<b>VW12109K</b> SOPORTE	Posicion : Izquierda Y Derecha Peso : 0.52 kg / 1.146 lb Nota : 2 PCS	6N0412249C, 6N0412249E
	<b>VW12124</b> SOPORTE	Posicion : Izquierda Y Derecha Peso : 1.927 kg / 4.248 lb	1K0199262A, 1K0199262AA 1K0199262AS

\* Nombres de los vehículos, marcas, modelos, símbolos y logos, número OE y otros números de terceros en el sitio web y catálogo solo son con fines de referencia.

**TOLEDO**
**IV NH**
**2013 - 2019**

Imagen	Clave del Producto y Descripción	Detalles	OEM
	<b>VW12024K</b> GOMA DE BARRA ESTABILIZADORA DELANTERO	Chasis (Delantero / Trasero) : Delantero Posicion : Izquierda Y Derecha Peso : 0.06 kg / 0.132 lb Tipo de Material : Rubber Nota : VÍRAJ LASTIČÍ (IKLI)	6Q0411303AA*, 6Q0411303AA 6Q0411303AD*, 6Q0411303AD 6Q0411305H*, 6Q0411305H 6Q0411314M*, 6Q0411314M 6Q0411314Q*, 6Q0411314Q
	<b>AU14001</b> CUBRE POLVO DE JUNTA HOMOCINETICA	Peso : 0.233 kg / 0.514 lb	6Q0498203A







**RIW<sup>®</sup>**

**SKODA**

**CITIGO**
**2011 -**

Imagen	Clave del Producto y Descripción	Detalles	OEM
	<b>VW20243020</b> TERMINALES COMPLETAS FRONTAL IZQUIERDO	Peso : 1,1 kg / 2.425 lb Terminal Exterior : VW2024 Terminal Interior : VW3020	1S0423810A S1, 1S0423810A
	<b>VW20253020</b> TERMINALES COMPLETAS FRONTAL DERECHO	Peso : 1,1 kg / 2.425 lb Terminal Exterior : VW2024 Terminal Interior : VW3020	1S0423810A S2, 1S0423810A
	<b>VW12061K</b> SOPORTE	Posicion : Izquierda Y Derecha Peso : 0.7 kg / 1.543 lb Nota : 2 PCS	1H0412365A, 1J0412249 1J0412331BS, 1J0412331C

**FABIA**
**I 6Y2**
**1999 - 2006**







Imagen	Clave del Producto y Descripción	Detalles	OEM
	<b>VW11055</b> BUJES INTERIOR	Posicion : Interior Izquierdo Y Derecho Peso : 0.121 kg / 0.267 lb	1K0407183E, 8J0407183
	<b>VW12015K</b> GOMA DE BARRA ESTABILIZADORA DELANTERO	Chasis (Delantero / Trasero) : Delantero Posicion : Izquierda Y Derecha Peso : 0.06 kg / 0.132 lb Tipo de Material : Rubber Nota : VÍRAJ LASTIĀI (IKILI)	6Q0411303H*, 6Q0411303H 6Q0411314E*, 6Q0411314E 6Q0411314N*, 6Q0411314N 6Q0411314R*, 6Q0411314R
	<b>VW12024K</b> GOMA DE BARRA ESTABILIZADORA DELANTERO	Chasis (Delantero / Trasero) : Delantero Posicion : Izquierda Y Derecha Peso : 0.06 kg / 0.132 lb Tipo de Material : Rubber Nota : VÍRAJ LASTIĀI (IKILI)	6Q0411303AA*, 6Q0411303AA 6Q0411303AD*, 6Q0411303AD 6Q0411305H*, 6Q0411305H 6Q0411314M*, 6Q0411314M 6Q0411314Q*, 6Q0411314Q
	<b>VW12049K</b> SOPORTE DELANTERO	Chasis (Delantero / Trasero) : Delantero Posicion : Izquierda Y Derecha Peso : 0.06 kg / 0.132 lb Tipo de Material : Rubber	8Z0411314B*
	<b>VW12062K</b> SOPORTE DELANTERO	Chasis (Delantero / Trasero) : Delantero Posicion : Izquierda Y Derecha Peso : 0.06 kg / 0.132 lb Tipo de Material : Rubber	6Q0411314F*
	<b>VW12109K</b> SOPORTE	Posicion : Izquierda Y Derecha Peso : 0.52 kg / 1.146 lb Nota : 2 PCS	6N0412249C, 6N0412249E
	<b>VW12801</b> SOPORTE	Posicion : Izquierda Y Derecha Peso : 1.269 kg / 2.798 lb Nota : KIT = VW12115 and VW12109	6N0412249C, 6N0412249E 6N0412331D, 6N0412331E 6Q0412331B

\* Nombres de los vehiculos, marcas, modelos, simbolos y logos, numero OE y otros numeros de terceros en el sitio web y catalogo solo son con fines de referencia.









**FABIA I 6Y2 1999 - 2006**

Imagen	Clave del Producto y Descripción	Detalles	OEM
	<b>VW12123</b> SOPORE IZQUIERDO	Posicion : Izquierdo Peso : 1.642 kg / 3.620 lb Tipo de Material : Şanzuman Takozu	6Q0199555AE, 6Q0199555AT 6R0199555, 6RF199555A 6RF199555C
	<b>AU14001</b> CUBRE POLVO DE JUNTA HOMOCINETICA	Peso : 0.233 kg / 0.514 lb	6Q0498203A

**FABIA I COMBI 6Y5 2000 - 2007**

Imagen	Clave del Producto y Descripción	Detalles	OEM
	<b>VW11055</b> BUJES INTERIOR	Posicion : Interior Izquierdo Y Derecho Peso : 0.121 kg / 0.267 lb	1K0407183E, 8J0407183
	<b>VW12015K</b> GOMA DE BARRA ESTABILIZADORA DELANTERO	Chasis (Delantero / Trasero) : Delantero Posicion : Izquierda Y Derecha Peso : 0.06 kg / 0.132 lb Tipo de Material : Rubber Nota : VÍRAJ LASTIĞI (İKİLİ)	6Q0411303H*, 6Q0411303H 6Q0411314E*, 6Q0411314E 6Q0411314N*, 6Q0411314N 6Q0411314R*, 6Q0411314R
	<b>VW12024K</b> GOMA DE BARRA ESTABILIZADORA DELANTERO	Chasis (Delantero / Trasero) : Delantero Posicion : Izquierda Y Derecha Peso : 0.06 kg / 0.132 lb Tipo de Material : Rubber Nota : VÍRAJ LASTIĞI (İKİLİ)	6Q0411303AA*, 6Q0411303AA 6Q0411303AD*, 6Q0411303AD 6Q0411305H*, 6Q0411305H 6Q0411314M*, 6Q0411314M 6Q0411314Q*, 6Q0411314Q
	<b>VW12049K</b> SOPORE DELANTERO	Chasis (Delantero / Trasero) : Delantero Posicion : Izquierda Y Derecha Peso : 0.06 kg / 0.132 lb Tipo de Material : Rubber	8Z0411314B*
	<b>VW12062K</b> SOPORE DELANTERO	Chasis (Delantero / Trasero) : Delantero Posicion : Izquierda Y Derecha Peso : 0.06 kg / 0.132 lb Tipo de Material : Rubber	6Q0411314F*
	<b>VW12109K</b> SOPORE	Posicion : Izquierda Y Derecha Peso : 0.52 kg / 1.146 lb Nota : 2 PCS	6N0412249C, 6N0412249E
	<b>VW12801</b> SOPORE	Posicion : Izquierda Y Derecha Peso : 1.269 kg / 2.798 lb Nota : KIT = VW12115 and VW12109	6N0412249C, 6N0412249E 6N0412331D, 6N0412331E 6Q0412331B
	<b>VW12123</b> SOPORE IZQUIERDO	Posicion : Izquierdo Peso : 1.642 kg / 3.620 lb Tipo de Material : Şanzuman Takozu	6Q0199555AE, 6Q0199555AT 6R0199555, 6RF199555A 6RF199555C

\* Nombres de los vehiculos, marcas, modelos, simbolos y logos, numero OE y otros numeros de terceros en el sitio web y catalogo solo son con fines de referencia.

FABIA		I COMBI 6Y5		2000 - 2007	
Imagen	Clave del Producto y Descripción	Detalles	OEM		
	<b>AU14001</b> CUBRE POLVO DE JUNTA HOMOCINETICA	Peso : 0.233 kg / 0.514 lb	6Q0498203A		
FABIA		I PRAKTIK 6Y5		2001 - 2007	
Imagen	Clave del Producto y Descripción	Detalles	OEM		
	<b>VW11055</b> BUJES INTERIOR	Posicion : Interior Izquierdo Y Derecho Peso : 0.121 kg / 0.267 lb	1K0407183E, 8J0407183		
	<b>VW12015K</b> GOMA DE BARRA ESTABILIZADORA DELANTERO	Chasis (Delantero / Trasero) : Delantero Posicion : Izquierda Y Derecha Peso : 0.06 kg / 0.132 lb Tipo de Material : Rubber Nota : VÍRAJ LASTIĞI (İKİLİ)	6Q0411303H*, 6Q0411303H 6Q0411314E*, 6Q0411314E 6Q0411314N*, 6Q0411314N 6Q0411314R*, 6Q0411314R		
	<b>VW12024K</b> GOMA DE BARRA ESTABILIZADORA DELANTERO	Chasis (Delantero / Trasero) : Delantero Posicion : Izquierda Y Derecha Peso : 0.06 kg / 0.132 lb Tipo de Material : Rubber Nota : VÍRAJ LASTIĞI (İKİLİ)	6Q0411303AA*, 6Q0411303AA 6Q0411303AD*, 6Q0411303AD 6Q0411305H*, 6Q0411305H 6Q0411314M*, 6Q0411314M 6Q0411314Q*, 6Q0411314Q		
	<b>VW12049K</b> SOPORTE DELANTERO	Chasis (Delantero / Trasero) : Delantero Posicion : Izquierda Y Derecha Peso : 0.06 kg / 0.132 lb Tipo de Material : Rubber	8Z0411314B*		
	<b>VW12062K</b> SOPORTE DELANTERO	Chasis (Delantero / Trasero) : Delantero Posicion : Izquierda Y Derecha Peso : 0.06 kg / 0.132 lb Tipo de Material : Rubber	6Q0411314F*		
	<b>VW12109K</b> SOPORTE	Posicion : Izquierda Y Derecha Peso : 0.52 kg / 1.146 lb Nota : 2 PCS	6N0412249C, 6N0412249E		
	<b>VW12801</b> SOPORTE	Posicion : Izquierda Y Derecha Peso : 1.269 kg / 2.798 lb Nota : KIT = VW12115 and VW12109	6N0412249C, 6N0412249E 6N0412331D, 6N0412331E 6Q0412331B		
	<b>AU14001</b> CUBRE POLVO DE JUNTA HOMOCINETICA	Peso : 0.233 kg / 0.514 lb	6Q0498203A		

**FABIA**
**I SALOON 6Y3**
**1999 - 2006**

Imagen	Clave del Producto y Descripción	Detalles	OEM
	<b>VW3018</b> TERMINAL INTERIOR DERECHA-IZQUIERDA	Peso : 0,552 kg / 1.217 lb Longitud : 297 mm / 11.69 inch Tamaño de la Rosca : M14X1,5 Diámetro de Cuerda del Perno : M14X1,5	6X0422803, 6X0422804 6X0422807, 6X0422821
	<b>VW11055</b> BUJES INTERIOR	Posicion : Interior Izquierdo Y Derecho Peso : 0.121 kg / 0.267 lb	1K0407183E, 8J0407183
	<b>VW12015K</b> GOMA DE BARRA ESTABILIZADORA DELANTERO	Chasis (Delantero / Trasero) : Delantero Posicion : Izquierda Y Derecha Peso : 0.06 kg / 0.132 lb Tipo de Material : Rubber Nota : VÍRAJ LASTIĀI (iKLi)	6Q0411303H*, 6Q0411303H 6Q0411314E*, 6Q0411314E 6Q0411314N*, 6Q0411314N 6Q0411314R*, 6Q0411314R
	<b>VW12024K</b> GOMA DE BARRA ESTABILIZADORA DELANTERO	Chasis (Delantero / Trasero) : Delantero Posicion : Izquierda Y Derecha Peso : 0.06 kg / 0.132 lb Tipo de Material : Rubber Nota : VÍRAJ LASTIĀI (iKLi)	6Q0411303AA*, 6Q0411303AA 6Q0411303AD*, 6Q0411303AD 6Q0411305H*, 6Q0411305H 6Q0411314M*, 6Q0411314M 6Q0411314Q*, 6Q0411314Q
	<b>VW12049K</b> SOPORTE DELANTERO	Chasis (Delantero / Trasero) : Delantero Posicion : Izquierda Y Derecha Peso : 0.06 kg / 0.132 lb Tipo de Material : Rubber	8Z0411314B*
	<b>VW12062K</b> SOPORTE DELANTERO	Chasis (Delantero / Trasero) : Delantero Posicion : Izquierda Y Derecha Peso : 0.06 kg / 0.132 lb Tipo de Material : Rubber	6Q0411314F*
	<b>VW12109K</b> SOPORTE	Posicion : Izquierda Y Derecha Peso : 0.52 kg / 1.146 lb Nota : 2 PCS	6N0412249C, 6N0412249E
	<b>VW12801</b> SOPORTE	Posicion : Izquierda Y Derecha Peso : 1.269 kg / 2.798 lb Nota : KIT = VW12115 and VW12109	6N0412249C, 6N0412249E 6N0412331D, 6N0412331E 6Q0412331B
	<b>VW12123</b> SOPORTE IZQUIERDO	Posicion : Izquierdo Peso : 1.642 kg / 3.620 lb Tipo de Material : Şanzuman Takožu	6Q0199555AE, 6Q0199555AT 6R0199555, 6RF199555A 6RF199555C
	<b>AU14001</b> CUBRE POLVO DE JUNTA HOMOCINETICA	Peso : 0.233 kg / 0.514 lb	6Q0498203A

\* Nombres de los vehiculos, marcas, modelos, simbolos y logos, numero OE y otros numeros de terceros en el sitio web y catalogo solo son con fines de referencia.



**FABIA II 542 2006 - 2014**

Imagen	Clave del Producto y Descripción	Detalles	OEM
	<b>VW12015K</b> GOMA DE BARRA ESTABILIZADORA DELANTERO	Chasis (Delantero / Trasero) : Delantero Posicion : Izquierda Y Derecha Peso : 0.06 kg / 0.132 lb Tipo de Material : Rubber Nota : VÍRAJ LASTIĀI (IKILi)	6Q0411303H*, 6Q0411303H 6Q0411314E*, 6Q0411314E 6Q0411314N*, 6Q0411314N 6Q0411314R*, 6Q0411314R
	<b>VW12024K</b> GOMA DE BARRA ESTABILIZADORA DELANTERO	Chasis (Delantero / Trasero) : Delantero Posicion : Izquierda Y Derecha Peso : 0.06 kg / 0.132 lb Tipo de Material : Rubber Nota : VÍRAJ LASTIĀI (IKILi)	6Q0411303AA*, 6Q0411303AA 6Q0411303AD*, 6Q0411303AD 6Q0411305H*, 6Q0411305H 6Q0411314M*, 6Q0411314M 6Q0411314Q*, 6Q0411314Q
	<b>VW12050K</b> GOMA DE BARRA ESTABILIZADORA DELANTERO	Chasis (Delantero / Trasero) : Delantero Posicion : Izquierda Y Derecha Peso : 0.08 kg / 0.176 lb Tipo de Material : Rubber Nota : VÍRAJ LASTIĀI (IKILi)	6Q0411314P*, 6Q0411314P
	<b>VW12061K</b> SOPORTE	Posicion : Izquierda Y Derecha Peso : 0.7 kg / 1.543 lb Nota : 2 PCS	1H0412365A, 1J0412249 1J0412331BS, 1J0412331C
	<b>VW12109K</b> SOPORTE	Posicion : Izquierda Y Derecha Peso : 0.52 kg / 1.146 lb Nota : 2 PCS	6N0412249C, 6N0412249E
	<b>VW12801</b> SOPORTE	Posicion : Izquierda Y Derecha Peso : 1.269 kg / 2.798 lb Nota : KIT = VW12115 and VW12109	6N0412249C, 6N0412249E 6N0412331D, 6N0412331E 6Q0412331B
	<b>VW12123</b> SOPORTE IZQUIERDO	Posicion : Izquierdo Peso : 1.642 kg / 3.620 lb Tipo de Material : Şanzuman Takozu	6Q0199555AE, 6Q0199555AT 6R0199555, 6RF199555A 6RF199555C
	<b>AU14001</b> CUBRE POLVO DE JUNTA HOMOCINETICA	Peso : 0.233 kg / 0.514 lb	6Q0498203A





**FABIA II COMBI 545 2006 - 2014**

Imagen	Clave del Producto y Descripción	Detalles	OEM
	<b>VW12015K</b> GOMA DE BARRA ESTABILIZADORA DELANTERO	Chasis (Delantero / Trasero) : Delantero Posicion : Izquierda Y Derecha Peso : 0.06 kg / 0.132 lb Tipo de Material : Rubber Nota : VÍRAJ LASTIĀI (IKILi)	6Q0411303H*, 6Q0411303H 6Q0411314E*, 6Q0411314E 6Q0411314N*, 6Q0411314N 6Q0411314R*, 6Q0411314R
	<b>VW12024K</b> GOMA DE BARRA ESTABILIZADORA DELANTERO	Chasis (Delantero / Trasero) : Delantero Posicion : Izquierda Y Derecha Peso : 0.06 kg / 0.132 lb Tipo de Material : Rubber Nota : VÍRAJ LASTIĀI (IKILi)	6Q0411303AA*, 6Q0411303AA 6Q0411303AD*, 6Q0411303AD 6Q0411305H*, 6Q0411305H 6Q0411314M*, 6Q0411314M 6Q0411314Q*, 6Q0411314Q

\* Nombres de los vehiculos, marcas, modelos, simbolos y logos, numero OE y otros numeros de terceros en el sitio web y catalogo solo son con fines de referencia.



**FABIA II COMBI 545 2006 - 2014**

Imagen	Clave del Producto y Descripción	Detalles	OEM
	<b>VW12050K</b> GOMA DE BARRA ESTABILIZADORA DELANTERO	Chasis (Delantero / Trasero) : Delantero Posicion : Izquierda Y Derecha Peso : 0.08 kg / 0.176 lb Tipo de Material : Rubber Nota : VÍRAJ LASTIČI (IKLI)	6Q0411314P*, 6Q0411314P
	<b>VW12061K</b> SOPORTE	Posicion : Izquierda Y Derecha Peso : 0.7 kg / 1.543 lb Nota : 2 PCS	1H0412365A, 1J0412249 1J0412331BS, 1J0412331C
	<b>VW12109K</b> SOPORTE	Posicion : Izquierda Y Derecha Peso : 0.52 kg / 1.146 lb Nota : 2 PCS	6N0412249C, 6N0412249E
	<b>VW12801</b> SOPORTE	Posicion : Izquierda Y Derecha Peso : 1.269 kg / 2.798 lb Nota : KIT = VW12115 and VW12109	6N0412249C, 6N0412249E 6N0412331D, 6N0412331E 6Q0412331B
	<b>VW12123</b> SOPORTE IZQUIERDO	Posicion : Izquierdo Peso : 1.642 kg / 3.620 lb Tipo de Material : Şanzuman Takožu	6Q0199555AE, 6Q0199555AT 6R0199555, 6RF199555A 6RF199555C
	<b>AU14001</b> CUBRE POLVO DE JUNTA HOMOCINETICA	Peso : 0.233 kg / 0.514 lb	6Q0498203A

**FABIA III NJ3, NJ5 2015 - 2023**

Imagen	Clave del Producto y Descripción	Detalles	OEM
	<b>VW12123</b> SOPORTE IZQUIERDO	Posicion : Izquierdo Peso : 1.642 kg / 3.620 lb Tipo de Material : Şanzuman Takožu	6Q0199555AE, 6Q0199555AT 6R0199555, 6RF199555A 6RF199555C
	<b>AU14001</b> CUBRE POLVO DE JUNTA HOMOCINETICA	Peso : 0.233 kg / 0.514 lb	6Q0498203A

**KAROQ NU7 2017 -**

Imagen	Clave del Producto y Descripción	Detalles	OEM
	<b>VW20083021</b> TERMINALES COMPLETAS FRONTAL DERECHO	Peso : 1,2 kg / 2.646 lb Terminal Exterior : VW2008 Terminal Interior : VW3021	561423810, 561423810S1

\* Nombres de los vehículos, marcas, modelos, símbolos y logos, número OE y otros números de terceros en el sitio web y catálogo solo son con fines de referencia.

**KAROQ NU7 2017 -**

Imagen	Clave del Producto y Descripción	Detalles	OEM
	<b>VW20093021</b> TERMINALES COMPLETAS FRONTAL IZQUIERDO	Peso : 1,2 kg / 2.646 lb Terminal Exterior : VW2009 Terminal Interior : VW3021	561423810 S2, 561423810
	<b>AU9012</b> HORQUILLAS TRASERO INFERIOR DERECHO	Peso : 1,640 kg / 3.616 lb Tipo de Material : Chapa Metálica	5Q0505224D
	<b>AU9013</b> HORQUILLAS TRASERO INFERIOR IZQUIERDO	Peso : 1,640 kg / 3.616 lb Tipo de Material : Chapa Metálica	5Q0505223D
	<b>AU11068</b> BUJES INFERIOR TRASERO	Chasis (Delantero / Trasero) : Trasera Posicion : Peso : 0,201 kg / 0.443 lb Tipo de Material : Metal	PART OF 5Q0505223D, PART OF 5Q0505224D
	<b>AU12022</b> SOPORTE	Posicion : Izquierda Y Derecha Peso : 1.58 kg / 3.483 lb Tipo de Material : Motor Takoza	5Q0199262, 5Q0199262BH 5Q0199262DE

**KODIAQ NS7 2016 -**

Imagen	Clave del Producto y Descripción	Detalles	OEM
	<b>VW20083021</b> TERMINALES COMPLETAS FRONTAL DERECHO	Peso : 1,2 kg / 2.646 lb Terminal Exterior : VW2008 Terminal Interior : VW3021	561423810, 561423810S1
	<b>VW20093021</b> TERMINALES COMPLETAS FRONTAL IZQUIERDO	Peso : 1,2 kg / 2.646 lb Terminal Exterior : VW2009 Terminal Interior : VW3021	561423810 S2, 561423810
	<b>SK9002</b> HORQUILLAS INFERIOR TRASERO	Peso : 2,914 kg / 6.424 lb Tipo de Material : Chapa Metálica	3Q0505311C, 3Q0505311D 3Q0505311E
	<b>VW9005</b> HORQUILLAS ARKA ALT ÖNDEN	Peso : 0,566 kg / 1.248 lb Tipo de Material : Chapa Metálica	5Q0501529C, 5Q0501529D 5Q0501529E, 5Q0501529F
	<b>VW11075</b> BUJES TRASERA	Chasis (Delantero / Trasero) : Trasera Posicion : Izquierda Y Derecha Peso : 0,870 kg / 1.918 lb Nota : FORWARD and INNER	Part of 5Q0501529C, Part of 5Q0501529D Part of 5Q0501529E, Part of 5Q0501529F

\* Nombres de los vehículos, marcas, modelos, símbolos y logos, número OE y otros números de terceros en el sitio web y catálogo solo son con fines de referencia.

**KODIAQ**
**NS7**
**2016 -**

Imagen	Clave del Producto y Descripción	Detalles	OEM
	<b>VW11076</b> BUJES TRASERA	Chasis (Delantero / Trasero) : Trasera Posicion : Izquierda Y Derecha Peso : 0,870 kg / 1.918 lb Nota : FORWARD and OUTER	Part of 5Q0501529C, Part of 5Q0501529D Part of 5Q0501529E, Part of 5Q0501529F
	<b>AU12023</b> SOPORTE	Posicion : Izquierda Y Derecha Peso : 1.58 kg / 3.483 lb Tipo de Material : Motor Takoza Nota : 7 İLERİ	5Q0199262BE, 5Q0199262BF







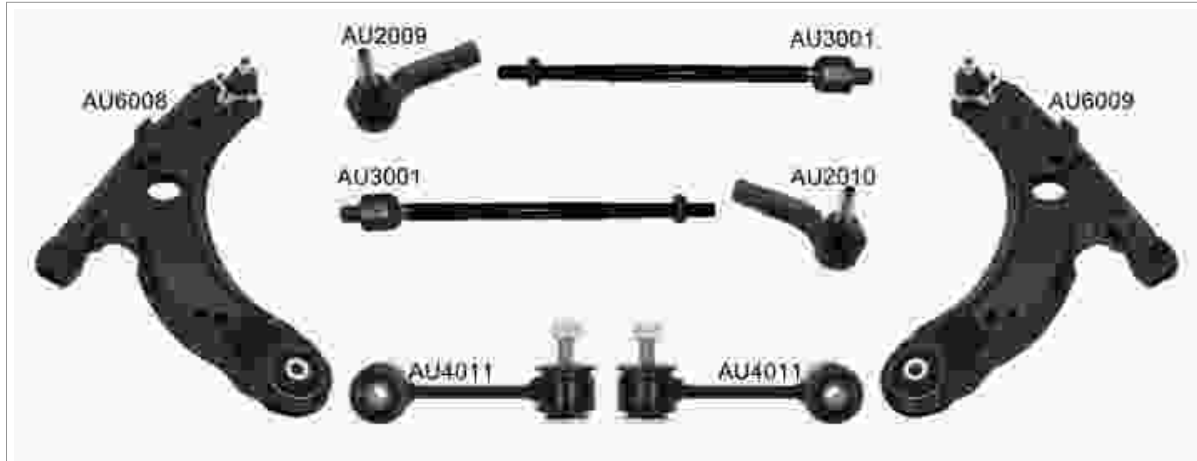

**VW8001 / Kit De Suspension Y Direccion Delantero**
**OCTAVIA**
**I 1U2**
**1996 - 2004**

**Piezas del Kit**

Imagen	RIW Codigo / Nombre	OEM	OEM	RIW Codigo / Nombre	Imagen
	<b>AU2009</b> Terminal Exterior Frontal Derecho	1J0422812B, 3A0422812B 6R0423812A	1J0422811B, 1JD422811 3A0422811B, 6R0423811A	<b>AU2010</b> Terminal Exterior Frontal Izquierdo	
	<b>AU3001</b> Terminal Interior Delantero	1J0422803B, 1J0422804B 1J0422804E, 1J0422807 1J0422807B, 1J0422821B	1J0411315E, 1J0411315G 1J0422315G	<b>VW4011</b> Tornillo Estabilizador Delantero	
	<b>AU6008</b> Horquillas Frontal Derecho Inferior	1J0407151B	1J0407151A	<b>AU6009</b> Horquillas Frontal Inferior Izquierdo	

**OCTAVIA**
**I 1U2**
**1996 - 2004**







Imagen	Clave del Producto y Descripción	Detalles	OEM
	<b>VW12016K</b> GOMA DE BARRA ESTABILIZADORA DELANTERO	Chasis (Delantero / Trasero) : Delantero Posicion : Izquierda Y Derecha Peso : 0.06 kg / 0.132 lb Tipo de Material : Rubber Nota : ¡KIL!	1J0411314G, 1J0411314T 8N0411303G, 8N0411303H
	<b>VW12020K</b> SOPORTE DELANTERO	Chasis (Delantero / Trasero) : Delantero Posicion : Izquierda Y Derecha Peso : 0.14 kg / 0.309 lb Tipo de Material : Rubber	8D0511327C*
	<b>VW12048K</b> SOPORTE DELANTERO	Chasis (Delantero / Trasero) : Delantero Posicion : Izquierda Y Derecha Peso : 0.06 kg / 0.132 lb Tipo de Material : Rubber	1J0411314P*
	<b>VW12052K</b> SOPORTE DELANTERO	Chasis (Delantero / Trasero) : Delantero Posicion : Izquierda Y Derecha Peso : 0.12 kg / 0.265 lb Tipo de Material : Rubber	1J0411314R*
	<b>VW12064K</b> SOPORTE DELANTERO	Chasis (Delantero / Trasero) : Delantero Posicion : Izquierda Y Derecha Peso : 0.046 kg / 0.101 lb Tipo de Material : Rubber	1J0411314C*
	<b>VW12117K</b> SOPORTE DELANTERO	Chasis (Delantero / Trasero) : Delantero Posicion : Izquierda Y Derecha Peso : 0.16 kg / 0.353 lb Tipo de Material : Rubber	1J0411327
	<b>VW12061K</b> SOPORTE	Posicion : Izquierda Y Derecha Peso : 0.7 kg / 1.543 lb Nota : 2 PCS	1H0412365A, 1J0412249 1J0412331BS, 1J0412331C

**VW8001 / Kit De Suspension Y Direccion Delantero**
**OCTAVIA**
**I COMBI 1U5**
**1996 - 2004**

**Piezas del Kit**

Imagen	RIWCodigo / Nombre	OEM	OEM	RIWCodigo / Nombre	Imagen
	<b>AU2009</b> Terminal Exterior Frontal Derecho	1J0422812B, 3A0422812B 6R0423812A	1J0422811B, 1JD422811 3A0422811B, 6R0423811A	<b>AU2010</b> Terminal Exterior Frontal Izquierdo	
	<b>AU3001</b> Terminal Interior Delantero	1J0422803B, 1J0422804B 1J0422804E, 1J0422807 1J0422807B, 1J0422821B	1J0411315E, 1J0411315G 1J0422315G	<b>VW4011</b> Tornillo Estabilizador Delantero	
	<b>AU6008</b> Horquillas Frontal Derecho Inferior	1J0407151B	1J0407151A	<b>AU6009</b> Horquillas Frontal Inferior Izquierdo	

**OCTAVIA I COMBI 1U5 1996 - 2004**



Imagen	Clave del Producto y Descripción	Detalles	OEM
	<b>VW12016K</b> GOMA DE BARRA ESTABILIZADORA DELANTERO	Chasis (Delantero / Trasero) : Delantero Posicion : Izquierda Y Derecha Peso : 0.06 kg / 0.132 lb Tipo de Material : Rubber Nota : ¡KIL!	1J0411314G, 1J0411314T 8N0411303G, 8N0411303H
	<b>VW12020K</b> SOPORTE DELANTERO	Chasis (Delantero / Trasero) : Delantero Posicion : Izquierda Y Derecha Peso : 0.14 kg / 0.309 lb Tipo de Material : Rubber	8D0511327C*
	<b>VW12048K</b> SOPORTE DELANTERO	Chasis (Delantero / Trasero) : Delantero Posicion : Izquierda Y Derecha Peso : 0.06 kg / 0.132 lb Tipo de Material : Rubber	1J0411314P*
	<b>VW12052K</b> SOPORTE DELANTERO	Chasis (Delantero / Trasero) : Delantero Posicion : Izquierda Y Derecha Peso : 0.12 kg / 0.265 lb Tipo de Material : Rubber	1J0411314R*
	<b>VW12064K</b> SOPORTE DELANTERO	Chasis (Delantero / Trasero) : Delantero Posicion : Izquierda Y Derecha Peso : 0.046 kg / 0.101 lb Tipo de Material : Rubber	1J0411314C*
	<b>VW12117K</b> SOPORTE DELANTERO	Chasis (Delantero / Trasero) : Delantero Posicion : Izquierda Y Derecha Peso : 0.16 kg / 0.353 lb Tipo de Material : Rubber	1J0411327
	<b>VW12061K</b> SOPORTE	Posicion : Izquierda Y Derecha Peso : 0.7 kg / 1.543 lb Nota : 2 PCS	1H0412365A, 1J0412249 1J0412331BS, 1J0412331C

**OCTAVIA II 1Z3 2004 - 2013**







Imagen	Clave del Producto y Descripción	Detalles	OEM
	<b>VW11037</b> BUJES	Posicion : Izquierda Y Derecha Peso : 0.11 kg / 0.243 lb	1K0505279A
	<b>VW11055</b> BUJES INTERIOR	Posicion : Interior Izquierdo Y Derecho Peso : 0.121 kg / 0.267 lb	1K0407183E, 8J0407183
	<b>VW11056</b> BUJES TRASERA	Chasis (Delantero / Trasero) : Trasera Posicion : Izquierda Y Derecha Peso : 0.13 kg / 0.287 lb	1K0505203A, 1K0505323D 1K0505323G, 1K0505323H 1K0505323N, 5Q0505323C

\* Nombres de los vehículos, marcas, modelos, símbolos y logos, número OE y otros números de terceros en el sitio web y catálogo solo son con fines de referencia.

**OCTAVIA II 1Z3 2004 - 2013**











Imagen	Clave del Producto y Descripción	Detalles	OEM
	<b>VW12061K</b> SOPORTE	Posicion : Izquierda Y Derecha Peso : 0.7 kg / 1.543 lb Nota : 2 PCS	1H0412365A, 1J0412249 1J0412331BS, 1J0412331C
	<b>VW12109K</b> SOPORTE	Posicion : Izquierda Y Derecha Peso : 0.52 kg / 1.146 lb Nota : 2 PCS	6N0412249C, 6N0412249E
	<b>VW12124</b> SOPORTE	Posicion : Izquierda Y Derecha Peso : 1.927 kg / 4.248 lb	1K0199262A, 1K0199262AA 1K0199262AS

**OCTAVIA II COMBI 1Z5 2004 - 2013**

Imagen	Clave del Producto y Descripción	Detalles	OEM
	<b>VW11037</b> BUJES	Posicion : Izquierda Y Derecha Peso : 0.11 kg / 0.243 lb	1K0505279A
	<b>VW11055</b> BUJES INTERIOR	Posicion : Interior Izquierdo Y Derecho Peso : 0.121 kg / 0.267 lb	1K0407183E, 8J0407183
	<b>VW11056</b> BUJES TRASERA	Chasis (Delantero / Trasero) : Trasera Posicion : Izquierda Y Derecha Peso : 0.13 kg / 0.287 lb	1K0505203A, 1K0505323D 1K0505323G, 1K0505323H 1K0505323N, 5Q0505323C
	<b>VW12061K</b> SOPORTE	Posicion : Izquierda Y Derecha Peso : 0.7 kg / 1.543 lb Nota : 2 PCS	1H0412365A, 1J0412249 1J0412331BS, 1J0412331C
	<b>VW12109K</b> SOPORTE	Posicion : Izquierda Y Derecha Peso : 0.52 kg / 1.146 lb Nota : 2 PCS	6N0412249C, 6N0412249E
	<b>VW12124</b> SOPORTE	Posicion : Izquierda Y Derecha Peso : 1.927 kg / 4.248 lb	1K0199262A, 1K0199262AA 1K0199262AS













**OCTAVIA**
**III 5E3**
**2012 - 2020**





Imagen	Clave del Producto y Descripción	Detalles	OEM
	<b>AU9012</b> HORQUILLAS TRASERO INFERIOR DERECHO	Peso : 1,640 kg / 3.616 lb Tipo de Material : Chapa Metálica	5Q0505224D
	<b>AU9013</b> HORQUILLAS TRASERO INFERIOR IZQUIERDO	Peso : 1,640 kg / 3.616 lb Tipo de Material : Chapa Metálica	5Q0505223D
	<b>VW9005</b> HORQUILLAS ARKA ALT ÖNDEN	Peso : 0,566 kg / 1.248 lb Tipo de Material : Chapa Metálica	5Q0501529C, 5Q0501529D 5Q0501529E, 5Q0501529F
	<b>AU11068</b> BUJES INFERIOR TRASERO	Chasis (Delantero / Trasero) : Trasera Posicion : Peso : 0,201 kg / 0.443 lb Tipo de Material : Metal	PART OF 5Q0505223D, PART OF 5Q0505224D
	<b>VW11075</b> BUJES TRASERA	Chasis (Delantero / Trasero) : Trasera Posicion : Izquierda Y Derecha Peso : 0,870 kg / 1.918 lb Nota : FORWARD and INNER	Part of 5Q0501529C, Part of 5Q0501529D Part of 5Q0501529E, Part of 5Q0501529F
	<b>VW11076</b> BUJES TRASERA	Chasis (Delantero / Trasero) : Trasera Posicion : Izquierda Y Derecha Peso : 0,870 kg / 1.918 lb Nota : FORWARD and OUTER	Part of 5Q0501529C, Part of 5Q0501529D Part of 5Q0501529E, Part of 5Q0501529F
	<b>AU12019</b> SOPORTE	Posicion : Izquierda Y Derecha Peso : 0.204 kg / 0.450 lb Tipo de Material : Motor Takoza	5Q0198037, 5QD199867
	<b>AU12019K</b> SOPORTE	Posicion : Izquierda Y Derecha Peso : 0.408 kg / 0.899 lb Tipo de Material : Motor Takoza Takim	5Q0198037
	<b>AU12020</b> SOPORTE	Posicion : Izquierda Y Derecha Peso : 0.21 kg / 0.463 lb Tipo de Material : Motor Takoza	5Q0198037, 5Q0199868 5QD199868
	<b>AU12022</b> SOPORTE	Posicion : Izquierda Y Derecha Peso : 1.58 kg / 3.483 lb Tipo de Material : Motor Takoza	5Q0199262, 5Q0199262BH 5Q0199262DE
	<b>AU12023</b> SOPORTE	Posicion : Izquierda Y Derecha Peso : 1.58 kg / 3.483 lb Tipo de Material : Motor Takoza Nota : 7 İLERİ	5Q0199262BE, 5Q0199262BF





\* Nombres de los vehículos, marcas, modelos, símbolos y logos, número OE y otros números de terceros en el sitio web y catálogo solo son con fines de referencia.

**OCTAVIA**
**III COMBI 5E5**
**2012 - 2020**

Imagen	Clave del Producto y Descripción	Detalles	OEM
	<b>AU9012</b> HORQUILLAS TRASERO INFERIOR DERECHO	Peso : 1,640 kg / 3.616 lb Tipo de Material : Chapa Metálica	5Q0505224D
	<b>AU9013</b> HORQUILLAS TRASERO INFERIOR IZQUIERDO	Peso : 1,640 kg / 3.616 lb Tipo de Material : Chapa Metálica	5Q0505223D
	<b>VW9005</b> HORQUILLAS ARKA ALT ÖNDEN	Peso : 0,566 kg / 1.248 lb Tipo de Material : Chapa Metálica	5Q0501529C, 5Q0501529D 5Q0501529E, 5Q0501529F
	<b>AU11068</b> BUJES INFERIOR TRASERO	Chasis (Delantero / Trasero) : Trasera Posicion : Peso : 0,201 kg / 0.443 lb Tipo de Material : Metal	PART OF 5Q0505223D, PART OF 5Q0505224D
	<b>VW11075</b> BUJES TRASERA	Chasis (Delantero / Trasero) : Trasera Posicion : Izquierda Y Derecha Peso : 0,870 kg / 1.918 lb Nota : FORWARD and INNER	Part of 5Q0501529C, Part of 5Q0501529D Part of 5Q0501529E, Part of 5Q0501529F
	<b>VW11076</b> BUJES TRASERA	Chasis (Delantero / Trasero) : Trasera Posicion : Izquierda Y Derecha Peso : 0,870 kg / 1.918 lb Nota : FORWARD and OUTER	Part of 5Q0501529C, Part of 5Q0501529D Part of 5Q0501529E, Part of 5Q0501529F
	<b>AU12019</b> SOPORTE	Posicion : Izquierda Y Derecha Peso : 0.204 kg / 0.450 lb Tipo de Material : Motor Takozu	5Q0198037, 5QD199867
	<b>AU12019K</b> SOPORTE	Posicion : Izquierda Y Derecha Peso : 0.408 kg / 0.899 lb Tipo de Material : Motor Takozu Takim	5Q0198037
	<b>AU12020</b> SOPORTE	Posicion : Izquierda Y Derecha Peso : 0.21 kg / 0.463 lb Tipo de Material : Motor Takozu	5Q0198037, 5Q0199868 5QD199868
	<b>AU12022</b> SOPORTE	Posicion : Izquierda Y Derecha Peso : 1.58 kg / 3.483 lb Tipo de Material : Motor Takozu	5Q0199262, 5Q0199262BH 5Q0199262DE
	<b>AU12023</b> SOPORTE	Posicion : Izquierda Y Derecha Peso : 1.58 kg / 3.483 lb Tipo de Material : Motor Takozu Nota : 7 İLERİ	5Q0199262BE, 5Q0199262BF

\* Nombres de los vehículos, marcas, modelos, símbolos y logos, número OE y otros números de terceros en el sitio web y catálogo solo son con fines de referencia.

RAPID		NH3		2012 -
Imagen	Clave del Producto y Descripción	Detalles	OEM	
	<b>SK4004</b> TORNILLO ESTABILIZADOR DELANTERO	Peso : 0,266 kg / 0.586 lb Tipo de Material : Metal Longitud : 270 mm / 10.63 inch	6R0411315	
	<b>VW12024K</b> GOMA DE BARRA ESTABILIZADORA DELANTERO	Chasis (Delantero / Trasero) : Delantero Posicion : Izquierda Y Derecha Peso : 0.06 kg / 0.132 lb Tipo de Material : Rubber Nota : VÍRAJ LASTIĀI (IKILi)	6Q0411303AA*, 6Q0411303AA 6Q0411303AD*, 6Q0411303AD 6Q0411305H*, 6Q0411305H 6Q0411314M*, 6Q0411314M 6Q0411314Q*, 6Q0411314Q	
	<b>VW12050K</b> GOMA DE BARRA ESTABILIZADORA DELANTERO	Chasis (Delantero / Trasero) : Delantero Posicion : Izquierda Y Derecha Peso : 0.08 kg / 0.176 lb Tipo de Material : Rubber Nota : VÍRAJ LASTIĀI (IKILi)	6Q0411314P*, 6Q0411314P	
	<b>VW12061K</b> SOPORTE	Posicion : Izquierda Y Derecha Peso : 0.7 kg / 1.543 lb Nota : 2 PCS	1H0412365A, 1J0412249 1J0412331BS, 1J0412331C	
	<b>AU14001</b> CUBRE POLVO DE JUNTA HOMOCINETICA	Peso : 0.233 kg / 0.514 lb	6Q0498203A	

RAPID		SPACEBACK NH1		2012 -
Imagen	Clave del Producto y Descripción	Detalles	OEM	
	<b>SK4004</b> TORNILLO ESTABILIZADOR DELANTERO	Peso : 0,266 kg / 0.586 lb Tipo de Material : Metal Longitud : 270 mm / 10.63 inch	6R0411315	
	<b>VW12024K</b> GOMA DE BARRA ESTABILIZADORA DELANTERO	Chasis (Delantero / Trasero) : Delantero Posicion : Izquierda Y Derecha Peso : 0.06 kg / 0.132 lb Tipo de Material : Rubber Nota : VÍRAJ LASTIĀI (IKILi)	6Q0411303AA*, 6Q0411303AA 6Q0411303AD*, 6Q0411303AD 6Q0411305H*, 6Q0411305H 6Q0411314M*, 6Q0411314M 6Q0411314Q*, 6Q0411314Q	
	<b>VW12050K</b> GOMA DE BARRA ESTABILIZADORA DELANTERO	Chasis (Delantero / Trasero) : Delantero Posicion : Izquierda Y Derecha Peso : 0.08 kg / 0.176 lb Tipo de Material : Rubber Nota : VÍRAJ LASTIĀI (IKILi)	6Q0411314P*, 6Q0411314P	
	<b>VW12061K</b> SOPORTE	Posicion : Izquierda Y Derecha Peso : 0.7 kg / 1.543 lb Nota : 2 PCS	1H0412365A, 1J0412249 1J0412331BS, 1J0412331C	
	<b>AU14001</b> CUBRE POLVO DE JUNTA HOMOCINETICA	Peso : 0.233 kg / 0.514 lb	6Q0498203A	

\* Nombres de los vehiculos, marcas, modelos, simbolos y logos, numero OE y otros numeros de terceros en el sitio web y catalogo solo son con fines de referencia.

**ROOMSTER 5J 2006 - 2015**

Imagen	Clave del Producto y Descripción	Detalles	OEM
	<b>VW12015K</b> GOMA DE BARRA ESTABILIZADORA DELANTERO	Chasis (Delantero / Trasero) : Delantero Posicion : Izquierda Y Derecha Peso : 0.06 kg / 0.132 lb Tipo de Material : Rubber Nota : VÍRAJ LASTIĀI (IKILi)	6Q0411303H*, 6Q0411303H 6Q0411314E*, 6Q0411314E 6Q0411314N*, 6Q0411314N 6Q0411314R*, 6Q0411314R
	<b>VW12061K</b> SOPORTE	Posicion : Izquierda Y Derecha Peso : 0.7 kg / 1.543 lb Nota : 2 PCS	1H0412365A, 1J0412249 1J0412331BS, 1J0412331C
	<b>VW12109K</b> SOPORTE	Posicion : Izquierda Y Derecha Peso : 0.52 kg / 1.146 lb Nota : 2 PCS	6N0412249C, 6N0412249E
	<b>VW12801</b> SOPORTE	Posicion : Izquierda Y Derecha Peso : 1.269 kg / 2.798 lb Nota : KIT = VW12115 and VW12109	6N0412249C, 6N0412249E 6N0412331D, 6N0412331E 6Q0412331B
	<b>VW12123</b> SOPORTE IZQUIERDO	Posicion : Izquierdo Peso : 1.642 kg / 3.620 lb Tipo de Material : Şanzuman Takožu	6Q0199555AE, 6Q0199555AT 6R0199555, 6RF199555A 6RF199555C
	<b>AU14001</b> CUBRE POLVO DE JUNTA HOMOCINETICA	Peso : 0.233 kg / 0.514 lb	6Q0498203A

**ROOMSTER PRAKTIK 5J 2007 - 2015**

Imagen	Clave del Producto y Descripción	Detalles	OEM
	<b>VW12015K</b> GOMA DE BARRA ESTABILIZADORA DELANTERO	Chasis (Delantero / Trasero) : Delantero Posicion : Izquierda Y Derecha Peso : 0.06 kg / 0.132 lb Tipo de Material : Rubber Nota : VÍRAJ LASTIĀI (IKILi)	6Q0411303H*, 6Q0411303H 6Q0411314E*, 6Q0411314E 6Q0411314N*, 6Q0411314N 6Q0411314R*, 6Q0411314R
	<b>AU14001</b> CUBRE POLVO DE JUNTA HOMOCINETICA	Peso : 0.233 kg / 0.514 lb	6Q0498203A

**SUPERB I 3U4 2002 - 2008**





Imagen	Clave del Producto y Descripción	Detalles	OEM
	<b>AU12005K</b> GOMA DE BARRA ESTABILIZADORA DELANTERO	Chasis (Delantero / Trasero) : Delantero Posicion : Izquierda Y Derecha Peso : 0.12 kg / 0.265 lb Tipo de Material : Rubber	4D0411327F, 4D0411327H

\* Nombres de los vehiculos, marcas, modelos, simbolos y logos, numero OE y otros numeros de terceros en el sitio web y catalogo solo son con fines de referencia.

**SUPERB I 3U4 2002 - 2008**

Imagen	Clave del Producto y Descripción	Detalles	OEM
	<b>VW12087K</b> SOPORTE DELANTERO	Chasis (Delantero / Trasero) : Delantero Posicion : Izquierda Y Derecha Peso : 0.118 kg / 0.260 lb Tipo de Material : Rubber	4D0411327E*, 4D0411327G*
	<b>SK12001</b> SOPORTE TRASERA	Chasis (Delantero / Trasero) : Trasera Posicion : Izquierda Y Derecha Peso : 0.55 kg / 1.213 lb	3B0513353



**SUPERB II 3T4 2008 - 2015**

Imagen	Clave del Producto y Descripción	Detalles	OEM
	<b>VW11037</b> BUJES	Posicion : Izquierda Y Derecha Peso : 0.11 kg / 0.243 lb	1K0505279A
	<b>VW11056</b> BUJES TRASERA	Chasis (Delantero / Trasero) : Trasera Posicion : Izquierda Y Derecha Peso : 0.13 kg / 0.287 lb	1K0505203A, 1K0505323D 1K0505323G, 1K0505323H 1K0505323N, 5Q0505323C
	<b>VW12109K</b> SOPORTE	Posicion : Izquierda Y Derecha Peso : 0.52 kg / 1.146 lb Nota : 2 PCS	6N0412249C, 6N0412249E
	<b>VW12124</b> SOPORTE	Posicion : Izquierda Y Derecha Peso : 1.927 kg / 4.248 lb	1K0199262A, 1K0199262AA 1K0199262AS

**SUPERB II ESTATE 3T5 2008 - 2015**

Imagen	Clave del Producto y Descripción	Detalles	OEM
	<b>VW11037</b> BUJES	Posicion : Izquierda Y Derecha Peso : 0.11 kg / 0.243 lb	1K0505279A
	<b>VW11056</b> BUJES TRASERA	Chasis (Delantero / Trasero) : Trasera Posicion : Izquierda Y Derecha Peso : 0.13 kg / 0.287 lb	1K0505203A, 1K0505323D 1K0505323G, 1K0505323H 1K0505323N, 5Q0505323C
	<b>VW12109K</b> SOPORTE	Posicion : Izquierda Y Derecha Peso : 0.52 kg / 1.146 lb Nota : 2 PCS	6N0412249C, 6N0412249E









\* Nombres de los vehículos, marcas, modelos, símbolos y logos, número OE y otros números de terceros en el sitio web y catálogo solo son con fines de referencia.

SUPERB		III 3V3		2015 - 2024	
Imagen	Clave del Producto y Descripción	Detalles		OEM	
	<b>VW20083021</b> TERMINALES COMPLETAS FRONTAL DERECHO	Peso : 1,2 kg / 2.646 lb Terminal Exterior : VW2008 Terminal Interior : VW3021		561423810, 561423810S1	
	<b>VW20093021</b> TERMINALES COMPLETAS FRONTAL IZQUIERDO	Peso : 1,2 kg / 2.646 lb Terminal Exterior : VW2009 Terminal Interior : VW3021		561423810 S2, 561423810	
	<b>AU9012</b> HORQUILLAS TRASERO INFERIOR DERECHO	Peso : 1,640 kg / 3.616 lb Tipo de Material : Chapa Metálica		5Q0505224D	
	<b>AU9013</b> HORQUILLAS TRASERO INFERIOR IZQUIERDO	Peso : 1,640 kg / 3.616 lb Tipo de Material : Chapa Metálica		5Q0505223D	
	<b>SK9002</b> HORQUILLAS INFERIOR TRASERO	Peso : 2,914 kg / 6.424 lb Tipo de Material : Chapa Metálica		3Q0505311C, 3Q0505311D 3Q0505311E	
	<b>AU11068</b> BUJES INFERIOR TRASERO	Chasis (Delantero / Trasero) : Trasera Posicion : Peso : 0,201 kg / 0.443 lb Tipo de Material : Metal		PART OF 5Q0505223D, PART OF 5Q0505224D	
	<b>VW11037</b> BUJES	Posicion : Izquierda Y Derecha Peso : 0.11 kg / 0.243 lb		1K0505279A	
	<b>AU12022</b> SOPORTE	Posicion : Izquierda Y Derecha Peso : 1.58 kg / 3.483 lb Tipo de Material : Motor Takoazu		5Q0199262, 5Q0199262BH 5Q0199262DE	
	<b>AU12023</b> SOPORTE	Posicion : Izquierda Y Derecha Peso : 1.58 kg / 3.483 lb Tipo de Material : Motor Takoazu Nota : 7 ILERİ		5Q0199262BE, 5Q0199262BF	

SUPERB		III ESTATE 3V5		2015 - 2024	
Imagen	Clave del Producto y Descripción	Detalles		OEM	
	<b>VW20083021</b> TERMINALES COMPLETAS FRONTAL DERECHO	Peso : 1,2 kg / 2.646 lb Terminal Exterior : VW2008 Terminal Interior : VW3021		561423810, 561423810S1	

\* Nombres de los vehículos, marcas, modelos, símbolos y logos, número OE y otros números de terceros en el sitio web y catálogo solo son con fines de referencia.



<b>SUPERB</b>		<b>III ESTATE 3V5</b>		<b>2015 - 2024</b>
Imagen	Clave del Producto y Descripción	Detalles	OEM	
	<b>VW20093021</b> TERMINALES COMPLETAS FRONTAL IZQUIERDO	Peso : 1,2 kg / 2.646 lb Terminal Exterior : VW2009 Terminal Interior : VW3021	561423810 S2, 561423810	
	<b>AU9012</b> HORQUILLAS TRASERO INFERIOR DERECHO	Peso : 1,640 kg / 3.616 lb Tipo de Material : Chapa Metálica	5Q0505224D	
	<b>AU9013</b> HORQUILLAS TRASERO INFERIOR IZQUIERDO	Peso : 1,640 kg / 3.616 lb Tipo de Material : Chapa Metálica	5Q0505223D	
	<b>SK9002</b> HORQUILLAS INFERIOR TRASERO	Peso : 2,914 kg / 6.424 lb Tipo de Material : Chapa Metálica	3Q0505311C, 3Q0505311D 3Q0505311E	
	<b>AU11068</b> BUJES INFERIOR TRASERO	Chasis (Delantero / Trasero) : Trasera Posicion : Peso : 0,201 kg / 0.443 lb Tipo de Material : Metal	PART OF 5Q0505223D, PART OF 5Q0505224D	
	<b>VW11037</b> BUJES	Posicion : Izquierda Y Derecha Peso : 0.11 kg / 0.243 lb	1K0505279A	
	<b>AU12022</b> SOPORTE	Posicion : Izquierda Y Derecha Peso : 1.58 kg / 3.483 lb Tipo de Material : Motor Takoazu	5Q0199262, 5Q0199262BH 5Q0199262DE	
	<b>AU12023</b> SOPORTE	Posicion : Izquierda Y Derecha Peso : 1.58 kg / 3.483 lb Tipo de Material : Motor Takoazu Nota : 7 İLERİ	5Q0199262BE, 5Q0199262BF	

<b>YETI</b>		<b>5L</b>		<b>2009 - 2017</b>
Imagen	Clave del Producto y Descripción	Detalles	OEM	
	<b>VW11037</b> BUJES	Posicion : Izquierda Y Derecha Peso : 0.11 kg / 0.243 lb	1K0505279A	
	<b>VW12109K</b> SOPORTE	Posicion : Izquierda Y Derecha Peso : 0.52 kg / 1.146 lb Nota : 2 PCS	6N0412249C, 6N0412249E	

\* Nombres de los vehículos, marcas, modelos, símbolos y logos, número OE y otros números de terceros en el sitio web y catálogo solo son con fines de referencia.

**RIW<sup>®</sup>**

**SMART**



**FORTWO 450 2004 - 2006**

Imagen	Clave del Producto y Descripción	Detalles	OEM
	<b>SM2002</b> TERMINAL EXTERIOR DELANTERO	Peso : 0.25 kg / 0.551 lb	4887V004, 4887V004000000 4887V005, 4887V005000000 4887V006, 4887V0060000

**FORTWO 453 2015 -**

Imagen	Clave del Producto y Descripción	Detalles	OEM
	<b>SM4005</b> TORNILLO ESTABILIZADOR DELANTERO	Peso : 0,296 kg / 0.653 lb Longitud : 202 mm / 7.95 inch Diametro de Cuerda del Perno : M10X1,5	4533200089, 546181179R A4533200089





**ROADSTER 452 2003 - 2005**

Imagen	Clave del Producto y Descripción	Detalles	OEM
	<b>SM2002</b> TERMINAL EXTERIOR DELANTERO	Peso : 0.25 kg / 0.551 lb	4887V004, 4887V004000000 4887V005, 4887V005000000 4887V006, 4887V0060000

**RIW<sup>®</sup>**

**SSANGYONG**

**ACTYON**
**I**
**2005 - 2009**

Imagen	Clave del Producto y Descripción	Detalles	OEM
	<b>SY1001</b> RÓTULA FRONTAL INFERIOR	Peso : 0,766 kg / 1.689 lb	44541-09000, 44541-09001 44541-09002, 44541-09003 44541-09004, 44541-09005
	<b>SY2001</b> TERMINAL EXTERIOR FRONTAL DERECHO	Peso : 1,046 kg / 2.306 lb	46660-09013
	<b>SY2002</b> TERMINAL EXTERIOR FRONTAL IZQUIERDO	Peso : 1,046 kg / 2.306 lb	46660-09004
	<b>SY6001</b> HORQUILLAS FRONTAL SUPERIOR DERECHO	Peso : 2.1 kg / 4.630 lb Tipo de Material : Acero Forjado	44402-09010, 44402-09011
	<b>SY6002</b> HORQUILLAS FRONTAL SUPERIOR IZQUIERDO	Peso : 2.1 kg / 4.630 lb Tipo de Material : Acero Forjado	44401-09010, 44401-09011

**ACTYON**
**II**
**2010 -**

Imagen	Clave del Producto y Descripción	Detalles	OEM
	<b>SY1001</b> RÓTULA FRONTAL INFERIOR	Peso : 0,766 kg / 1.689 lb	44541-09000, 44541-09001 44541-09002, 44541-09003 44541-09004, 44541-09005
	<b>SY6001</b> HORQUILLAS FRONTAL SUPERIOR DERECHO	Peso : 2.1 kg / 4.630 lb Tipo de Material : Acero Forjado	44402-09010, 44402-09011
	<b>SY6002</b> HORQUILLAS FRONTAL SUPERIOR IZQUIERDO	Peso : 2.1 kg / 4.630 lb Tipo de Material : Acero Forjado	44401-09010, 44401-09011

**KYRON**
**2005 - 2006**

Imagen	Clave del Producto y Descripción	Detalles	OEM
	<b>SY1001</b> RÓTULA FRONTAL INFERIOR	Peso : 0,766 kg / 1.689 lb	44541-09000, 44541-09001 44541-09002, 44541-09003 44541-09004, 44541-09005

\* Nombres de los vehículos, marcas, modelos, símbolos y logos, número OE y otros números de terceros en el sitio web y catálogo solo son con fines de referencia.

**KYRON 2005 - 2006**

Imagen	Clave del Producto y Descripción	Detalles	OEM
	<b>SY6001</b> HORQUILLAS FRONTAL SUPERIOR DERECHO	Peso : 2.1 kg / 4.630 lb Tipo de Material : Acero Forjado	44402-09010, 44402-09011
	<b>SY6002</b> HORQUILLAS FRONTAL SUPERIOR IZQUIERDO	Peso : 2.1 kg / 4.630 lb Tipo de Material : Acero Forjado	44401-09010, 44401-09011

**KYRON 2007 - 2014**

Imagen	Clave del Producto y Descripción	Detalles	OEM
	<b>SY1001</b> RÓTULA FRONTAL INFERIOR	Peso : 0,766 kg / 1.689 lb	44541-09000, 44541-09001 44541-09002, 44541-09003 44541-09004, 44541-09005
	<b>SY6001</b> HORQUILLAS FRONTAL SUPERIOR DERECHO	Peso : 2.1 kg / 4.630 lb Tipo de Material : Acero Forjado	44402-09010, 44402-09011
	<b>SY6002</b> HORQUILLAS FRONTAL SUPERIOR IZQUIERDO	Peso : 2.1 kg / 4.630 lb Tipo de Material : Acero Forjado	44401-09010, 44401-09011

**REXTON 2003 - 2006**

Imagen	Clave del Producto y Descripción	Detalles	OEM
	<b>SY6001</b> HORQUILLAS FRONTAL SUPERIOR DERECHO	Peso : 2.1 kg / 4.630 lb Tipo de Material : Acero Forjado	44402-09010, 44402-09011
	<b>SY6002</b> HORQUILLAS FRONTAL SUPERIOR IZQUIERDO	Peso : 2.1 kg / 4.630 lb Tipo de Material : Acero Forjado	44401-09010, 44401-09011

**REXTON 2007 - 2012**

Imagen	Clave del Producto y Descripción	Detalles	OEM
	<b>SY1001</b> RÓTULA FRONTAL INFERIOR	Peso : 0,766 kg / 1.689 lb	44541-09000, 44541-09001 44541-09002, 44541-09003 44541-09004, 44541-09005

\* Nombres de los vehículos, marcas, modelos, símbolos y logos, número OE y otros números de terceros en el sitio web y catálogo solo son con fines de referencia.

**REXTON**
**2007 - 2012**

Imagen	Clave del Producto y Descripción	Detalles	OEM
	<b>SY2001</b> TERMINAL EXTERIOR FRONTAL DERECHO	Peso : 1,046 kg / 2.306 lb	46660-09013
	<b>SY2002</b> TERMINAL EXTERIOR FRONTAL IZQUIERDO	Peso : 1,046 kg / 2.306 lb	46660-09004
	<b>SY6001</b> HORQUILLAS FRONTAL SUPERIOR DERECHO	Peso : 2.1 kg / 4.630 lb Tipo de Material : Acero Forjado	44402-09010, 44402-09011
	<b>SY6002</b> HORQUILLAS FRONTAL SUPERIOR IZQUIERDO	Peso : 2.1 kg / 4.630 lb Tipo de Material : Acero Forjado	44401-09010, 44401-09011

**RIW®**

**SUBARU**



**ASCENT**
**2019 -**

Imagen	Clave del Producto y Descripción	Detalles	OEM
	<b>SU1006</b> RÓTULA FRONTAL INFERIOR	Peso : 0,360 kg / 0.794 lb	20206XA000, 20206XA001 92SU10520

**BRAT**
**1982 - 1987**

Imagen	Clave del Producto y Descripción	Detalles	OEM
	<b>SU2013</b> TERMINAL EXTERIOR FRONTAL DERECHO	Peso : 0,373 kg / 0.822 lb Longitud : 117 mm / 4.61 inch Tamaño de la Rosca : M14X1,5 Diámetro de Cuerda del Perno : M12X1,25 Diámetro del Cono del Perno : Ø13	731320000
	<b>SU2014</b> TERMINAL EXTERIOR FRONTAL IZQUIERDO	Peso : 0,368 kg / 0.811 lb Longitud : 117 mm / 4.61 inch Tamaño de la Rosca : M14X1,5 Diámetro de Cuerda del Perno : M12X1,25 Diámetro del Cono del Perno : Ø13	731320010
	<b>SU3005</b> TERMINAL INTERIOR DELANTERO	Peso : 0,592 kg / 1.305 lb Longitud : 254.7 mm / 10.03 inch Tamaño de la Rosca : M16X1,5 Diámetro de Cuerda del Perno : M14X1,5	731310011, 731310060

**BRZ**
**2013 - 2020**

Imagen	Clave del Producto y Descripción	Detalles	OEM
	<b>SU2017</b> TERMINAL EXTERIOR FRONTAL DERECHO	Peso : 0,526 kg / 1.160 lb Longitud : 138 mm / 5.43 inch	34161-CA000, SU003-00833
	<b>SU2018</b> TERMINAL EXTERIOR FRONTAL IZQUIERDO	Peso : 0,526 kg / 1.160 lb Longitud : 138 mm / 5.43 inch	34161-CA010, SU003-00834
	<b>TO4071</b> TORNILLO ESTABILIZADOR DELANTERO	Peso : 0,496 kg / 1.093 lb Tipo de Material : Metal Longitud : 711 mm / 27.99 inch	20420-CA000, SU003-00394

**DL**
**1980 - 1984**

Imagen	Clave del Producto y Descripción	Detalles	OEM
	<b>SU2013</b> TERMINAL EXTERIOR FRONTAL DERECHO	Peso : 0,373 kg / 0.822 lb Longitud : 117 mm / 4.61 inch Tamaño de la Rosca : M14X1,5 Diámetro de Cuerda del Perno : M12X1,25 Diámetro del Cono del Perno : Ø13	731320000

\* Nombres de los vehículos, marcas, modelos, símbolos y logos, número OE y otros números de terceros en el sitio web y catálogo solo son con fines de referencia.

**DL**
**1980 - 1984**

Imagen	Clave del Producto y Descripción	Detalles	OEM
	<b>SU2014</b> TERMINAL EXTERIOR FRONTAL IZQUIERDO	Peso : 0,368 kg / 0.811 lb Longitud : 117 mm / 4.61 inch Tamaño de la Rosca : M14X1,5 Diámetro de Cuerda del Perno : M12X1,25 Diámetro del Cono del Perno : Ø13	731320010
	<b>SU2015</b> TERMINAL EXTERIOR FRONTAL DERECHO	Peso : 0,455 kg / 1.003 lb Longitud : 132 mm / 5.20 inch Tamaño de la Rosca : M14X1,5 Diámetro de Cuerda del Perno : M10X1,25 Diámetro del Cono del Perno : Ø12,3	31320GA101, 31320-GA101 31320GA102, 31320-GA102
	<b>SU2016</b> TERMINAL EXTERIOR FRONTAL IZQUIERDO	Peso : 0,527 kg / 1.162 lb Longitud : 132 mm / 5.20 inch Tamaño de la Rosca : M14X1,5 Diámetro de Cuerda del Perno : M10X1,25 Diámetro del Cono del Perno : Ø12,3	31320GA111, 31320-GA111 31320GA112, 31320-GA112
	<b>SU3005</b> TERMINAL INTERIOR DELANTERO	Peso : 0,592 kg / 1.305 lb Longitud : 254.7 mm / 10.03 inch Tamaño de la Rosca : M16X1,5 Diámetro de Cuerda del Perno : M14X1,5	731310011, 731310060

**FORESTER**
**SH**
**2008 - 2013**

Imagen	Clave del Producto y Descripción	Detalles	OEM
	<b>SU9001</b> HORQUILLAS INFERIOR TRASERO	Peso : 0,712 kg / 1.570 lb Tipo de Material : Acero Forjado	2020FG020

**GL**
**1980 - 1984**

Imagen	Clave del Producto y Descripción	Detalles	OEM
	<b>SU2013</b> TERMINAL EXTERIOR FRONTAL DERECHO	Peso : 0,373 kg / 0.822 lb Longitud : 117 mm / 4.61 inch Tamaño de la Rosca : M14X1,5 Diámetro de Cuerda del Perno : M12X1,25 Diámetro del Cono del Perno : Ø13	731320000
	<b>SU2014</b> TERMINAL EXTERIOR FRONTAL IZQUIERDO	Peso : 0,368 kg / 0.811 lb Longitud : 117 mm / 4.61 inch Tamaño de la Rosca : M14X1,5 Diámetro de Cuerda del Perno : M12X1,25 Diámetro del Cono del Perno : Ø13	731320010
	<b>SU2015</b> TERMINAL EXTERIOR FRONTAL DERECHO	Peso : 0,455 kg / 1.003 lb Longitud : 132 mm / 5.20 inch Tamaño de la Rosca : M14X1,5 Diámetro de Cuerda del Perno : M10X1,25 Diámetro del Cono del Perno : Ø12,3	31320GA101, 31320-GA101 31320GA102, 31320-GA102
	<b>SU2016</b> TERMINAL EXTERIOR FRONTAL IZQUIERDO	Peso : 0,527 kg / 1.162 lb Longitud : 132 mm / 5.20 inch Tamaño de la Rosca : M14X1,5 Diámetro de Cuerda del Perno : M10X1,25 Diámetro del Cono del Perno : Ø12,3	31320GA111, 31320-GA111 31320GA112, 31320-GA112

\* Nombres de los vehículos, marcas, modelos, símbolos y logos, número OE y otros números de terceros en el sitio web y catálogo solo son con fines de referencia.



**GL 1980 - 1984**

Imagen	Clave del Producto y Descripción	Detalles	OEM
	<b>SU3005</b> TERMINAL INTERIOR DELANTERO	Peso : 0,592 kg / 1.305 lb Longitud : 254.7 mm / 10.03 inch Tamaño de la Rosca : M16X1,5 Diámetro de Cuerda del Perno : M14X1,5	731310011, 731310060

**IMPREZA GC, GF 1992 - 2000**

Imagen	Clave del Producto y Descripción	Detalles	OEM
	<b>SU4012</b> TORNILLO ESTABILIZADOR DELANTERO	Peso : 0,21 kg / 0.463 lb Longitud : 89 mm / 3.50 inch	20420FA020, 20420-FA020

**IMPREZA GD, GG 2000 - 2007**





Imagen	Clave del Producto y Descripción	Detalles	OEM
	<b>SU4012</b> TORNILLO ESTABILIZADOR DELANTERO	Peso : 0,21 kg / 0.463 lb Longitud : 89 mm / 3.50 inch	20420FA020, 20420-FA020

**IMPREZA GE, GH, GR, GV 2008 - 2011**

Imagen	Clave del Producto y Descripción	Detalles	OEM
	<b>SU6003</b> HORQUILLAS FRONTAL DERECHO INFERIOR	Peso : 3,460 kg / 7.628 lb Tipo de Material : Chapa Metálica	20202AG180, 20202AG181 20202FJ000
	<b>SU6003J</b> HORQUILLAS FRONTAL DERECHO INFERIOR	Peso : 3,142 kg / 6.927 lb Tipo de Material : Chapa Metálica	20202AG180*, 20202AG181* 20202FJ000*
	<b>SU6004</b> HORQUILLAS FRONTAL INFERIOR IZQUIERDO	Peso : 3,460 kg / 7.628 lb Tipo de Material : Chapa Metálica	20202AG190, 20202AG191 20202FJ010
	<b>SU6004J</b> HORQUILLAS FRONTAL INFERIOR IZQUIERDO	Peso : 3,142 kg / 6.927 lb Tipo de Material : Chapa Metálica	20202AG190*, 20202AG191* 20202FJ010*
	<b>SU9001</b> HORQUILLAS INFERIOR TRASERO	Peso : 0,712 kg / 1.570 lb Tipo de Material : Acero Forjado	2020FG020

\* Nombres de los vehículos, marcas, modelos, símbolos y logos, número OE y otros números de terceros en el sitio web y catálogo solo son con fines de referencia.

**IMPREZA GJ, GP 2012 - 2016**

Imagen	Clave del Producto y Descripción	Detalles	OEM
	<b>SU6003</b> HORQUILLAS FRONTAL DERECHO INFERIOR	Peso : 3,460 kg / 7.628 lb Tipo de Material : Chapa Metálica	20202AG180, 20202AG181 20202FJ000
	<b>SU6003J</b> HORQUILLAS FRONTAL DERECHO INFERIOR	Peso : 3,142 kg / 6.927 lb Tipo de Material : Chapa Metálica	20202AG180*, 20202AG181* 20202FJ000*
	<b>SU6004</b> HORQUILLAS FRONTAL INFERIOR IZQUIERDO	Peso : 3,460 kg / 7.628 lb Tipo de Material : Chapa Metálica	20202AG190, 20202AG191 20202FJ010
	<b>SU6004J</b> HORQUILLAS FRONTAL INFERIOR IZQUIERDO	Peso : 3,142 kg / 6.927 lb Tipo de Material : Chapa Metálica	20202AG190*, 20202AG191* 20202FJ010*

**JUSTY III 2003 - 2006**

Imagen	Clave del Producto y Descripción	Detalles	OEM
	<b>OP11801</b> BUJES INFERIOR	Posicion :	

**JUSTY IV 2007 - 2011**

Imagen	Clave del Producto y Descripción	Detalles	OEM
	<b>DH11006</b> BUJES FRONTAL INFERIOR	Chasis (Delantero / Trasero) : Delantero Posicion : Peso : 0,25 kg / 0.551 lb	48655B1010, 48655-B1010
	<b>DH11007</b> BUJES INFERIOR	Posicion : Peso : 0,12 kg / 0.265 lb	48654B2010, 48654-B2010

**LEGACY III BE, BH, BT 1999 - 2003**

Imagen	Clave del Producto y Descripción	Detalles	OEM
	<b>SU4012</b> TORNILLO ESTABILIZADOR DELANTERO	Peso : 0,21 kg / 0.463 lb Longitud : 89 mm / 3.50 inch	20420FA020, 20420-FA020

\* Nombres de los vehículos, marcas, modelos, símbolos y logos, número OE y otros números de terceros en el sitio web y catálogo solo son con fines de referencia.

**LEGACY VI BN, BS 2015 - 2020**

Imagen	Clave del Producto y Descripción	Detalles	OEM
	<b>SU4013</b> TORNILLO ESTABILIZADOR DELANTERO	Peso : 0,596 kg / 1.314 lb Longitud : 342 mm / 13.46 inch	20420AL000
	<b>SU4014</b> TORNILLO ESTABILIZADOR DELANTERO	Peso : 0,596 kg / 1.314 lb Longitud : 342 mm / 13.46 inch	20420AL010
	<b>SU9001</b> HORQUILLAS INFERIOR TRASERO	Peso : 0,712 kg / 1.570 lb Tipo de Material : Acero Forjado	2020FG020

**LEONE I 1979 - 1984**

Imagen	Clave del Producto y Descripción	Detalles	OEM
	<b>SU2013</b> TERMINAL EXTERIOR FRONTAL DERECHO	Peso : 0,373 kg / 0.822 lb Longitud : 117 mm / 4.61 inch Tamaño de la Rosca : M14X1,5 Diámetro de Cuerda del Perno : M12X1,25 Diámetro del Cono del Perno : Ø13	731320000
	<b>SU2014</b> TERMINAL EXTERIOR FRONTAL IZQUIERDO	Peso : 0,368 kg / 0.811 lb Longitud : 117 mm / 4.61 inch Tamaño de la Rosca : M14X1,5 Diámetro de Cuerda del Perno : M12X1,25 Diámetro del Cono del Perno : Ø13	731320010
	<b>SU3005</b> TERMINAL INTERIOR DELANTERO	Peso : 0,592 kg / 1.305 lb Longitud : 254.7 mm / 10.03 inch Tamaño de la Rosca : M16X1,5 Diámetro de Cuerda del Perno : M14X1,5	731310011, 731310060

**LEONE II 1984 - 1992**

Imagen	Clave del Producto y Descripción	Detalles	OEM
	<b>SU2015</b> TERMINAL EXTERIOR FRONTAL DERECHO	Peso : 0,455 kg / 1.003 lb Longitud : 132 mm / 5.20 inch Tamaño de la Rosca : M14X1,5 Diámetro de Cuerda del Perno : M10X1,25 Diámetro del Cono del Perno : Ø12,3	31320GA101, 31320-GA101 31320GA102, 31320-GA102
	<b>SU2016</b> TERMINAL EXTERIOR FRONTAL IZQUIERDO	Peso : 0,527 kg / 1.162 lb Longitud : 132 mm / 5.20 inch Tamaño de la Rosca : M14X1,5 Diámetro de Cuerda del Perno : M10X1,25 Diámetro del Cono del Perno : Ø12,3	31320GA111, 31320-GA111 31320GA112, 31320-GA112
	<b>SU3010</b> TERMINAL INTERIOR DELANTERO	Peso : 0,695 kg / 1.532 lb Longitud : 287 mm / 11.30 inch Tamaño de la Rosca : M14X1,5 Diámetro de Cuerda del Perno : M14X1,5	31320GA120, 31320-GA120

\* Nombres de los vehículos, marcas, modelos, símbolos y logos, número OE y otros números de terceros en el sitio web y catálogo solo son con fines de referencia.

**LOYALE 1990 - 1994**

Imagen	Clave del Producto y Descripción	Detalles	OEM
	<b>SU2015</b> TERMINAL EXTERIOR FRONTAL DERECHO	Peso : 0,455 kg / 1.003 lb Longitud : 132 mm / 5.20 inch Tamaño de la Rosca : M14X1,5 Diámetro de Cuerda del Perno : M10X1,25 Diámetro del Cono del Perno : Ø12,3	31320GA101, 31320-GA101 31320GA102, 31320-GA102
	<b>SU2016</b> TERMINAL EXTERIOR FRONTAL IZQUIERDO	Peso : 0,527 kg / 1.162 lb Longitud : 132 mm / 5.20 inch Tamaño de la Rosca : M14X1,5 Diámetro de Cuerda del Perno : M10X1,25 Diámetro del Cono del Perno : Ø12,3	31320GA111, 31320-GA111 31320GA112, 31320-GA112

**OUTBACK BE, BH 2000 - 2003**

Imagen	Clave del Producto y Descripción	Detalles	OEM
	<b>SU4012</b> TORNILLO ESTABILIZADOR DELANTERO	Peso : 0,21 kg / 0.463 lb Longitud : 89 mm / 3.50 inch	20420FA020, 20420-FA020

**OUTBACK BR 2009 - 2014**

Imagen	Clave del Producto y Descripción	Detalles	OEM
	<b>SU9001</b> HORQUILLAS INFERIOR TRASERO	Peso : 0,712 kg / 1.570 lb Tipo de Material : Acero Forjado	2020FG020

**OUTBACK BS 2014 -**

Imagen	Clave del Producto y Descripción	Detalles	OEM
	<b>SU4013</b> TORNILLO ESTABILIZADOR DELANTERO	Peso : 0,596 kg / 1.314 lb Longitud : 342 mm / 13.46 inch	20420AL000
	<b>SU4014</b> TORNILLO ESTABILIZADOR DELANTERO	Peso : 0,596 kg / 1.314 lb Longitud : 342 mm / 13.46 inch	20420AL010

**RX 1986 - 1989**

Imagen	Clave del Producto y Descripción	Detalles	OEM
	<b>SU2015</b> TERMINAL EXTERIOR FRONTAL DERECHO	Peso : 0,455 kg / 1.003 lb Longitud : 132 mm / 5.20 inch Tamaño de la Rosca : M14X1,5 Diámetro de Cuerda del Perno : M10X1,25 Diámetro del Cono del Perno : Ø12,3	31320GA101, 31320-GA101 31320GA102, 31320-GA102

\* Nombres de los vehículos, marcas, modelos, símbolos y logos, número OE y otros números de terceros en el sitio web y catálogo solo son con fines de referencia.

**RX**
**1986 - 1989**

Imagen	Clave del Producto y Descripción	Detalles	OEM
	<b>SU2016</b> TERMINAL EXTERIOR FRONTAL IZQUIERDO	Peso : 0,527 kg / 1.162 lb Longitud : 132 mm / 5.20 inch Tamaño de la Rosca : M14X1,5 Diámetro de Cuerda del Perno : M10X1,25 Diámetro del Cono del Perno : Ø12,3	31320GA111, 31320-GA111 31320GA112, 31320-GA112

**STANDARD**
**1980 - 1987**

Imagen	Clave del Producto y Descripción	Detalles	OEM
	<b>SU2013</b> TERMINAL EXTERIOR FRONTAL DERECHO	Peso : 0,373 kg / 0.822 lb Longitud : 117 mm / 4.61 inch Tamaño de la Rosca : M14X1,5 Diámetro de Cuerda del Perno : M12X1,25 Diámetro del Cono del Perno : Ø13	731320000
	<b>SU2014</b> TERMINAL EXTERIOR FRONTAL IZQUIERDO	Peso : 0,368 kg / 0.811 lb Longitud : 117 mm / 4.61 inch Tamaño de la Rosca : M14X1,5 Diámetro de Cuerda del Perno : M12X1,25 Diámetro del Cono del Perno : Ø13	731320010
	<b>SU3005</b> TERMINAL INTERIOR DELANTERO	Peso : 0,592 kg / 1.305 lb Longitud : 254.7 mm / 10.03 inch Tamaño de la Rosca : M16X1,5 Diámetro de Cuerda del Perno : M14X1,5	731310011, 731310060

**TRIBECA**
**B9**
**2005 - 2014**

Imagen	Clave del Producto y Descripción	Detalles	OEM
	<b>SU1006</b> RÓTULA FRONTAL INFERIOR	Peso : 0,360 kg / 0.794 lb	20206XA000, 20206XA001 92SU10520

**WRX**
**GJ**
**2014 -**

Imagen	Clave del Producto y Descripción	Detalles	OEM
	<b>SU6003</b> HORQUILLAS FRONTAL DERECHO INFERIOR	Peso : 3,460 kg / 7.628 lb Tipo de Material : Chapa Metálica	20202AG180, 20202AG181 20202FJ000
	<b>SU6003J</b> HORQUILLAS FRONTAL DERECHO INFERIOR	Peso : 3,142 kg / 6.927 lb Tipo de Material : Chapa Metálica	20202AG180*, 20202AG181* 20202FJ000*
	<b>SU6004</b> HORQUILLAS FRONTAL INFERIOR IZQUIERDO	Peso : 3,460 kg / 7.628 lb Tipo de Material : Chapa Metálica	20202AG190, 20202AG191 20202FJ010

\* Nombres de los vehículos, marcas, modelos, símbolos y logos, número OE y otros números de terceros en el sitio web y catálogo solo son con fines de referencia.

**WRX GJ 2014 -**

Imagen	Clave del Producto y Descripción	Detalles	OEM
	<b>SU6004J</b> HORQUILLAS FRONTAL INFERIOR IZQUIERDO	Peso : 3,142 kg / 6.927 lb Tipo de Material : Chapa Metálica	20202AG190*, 20202AG191* 20202FJ010*

**XT 1984 - 1992**

Imagen	Clave del Producto y Descripción	Detalles	OEM
	<b>SU2015</b> TERMINAL EXTERIOR FRONTAL DERECHO	Peso : 0,455 kg / 1.003 lb Longitud : 132 mm / 5.20 inch Tamaño de la Rosca : M14X1,5 Diámetro de Cuerda del Perno : M10X1,25 Diámetro del Cono del Perno : Ø12,3	31320GA101, 31320-GA101 31320GA102, 31320-GA102
	<b>SU2016</b> TERMINAL EXTERIOR FRONTAL IZQUIERDO	Peso : 0,527 kg / 1.162 lb Longitud : 132 mm / 5.20 inch Tamaño de la Rosca : M14X1,5 Diámetro de Cuerda del Perno : M10X1,25 Diámetro del Cono del Perno : Ø12,3	31320GA111, 31320-GA111 31320GA112, 31320-GA112

**XV GP 2012 - 2017**

Imagen	Clave del Producto y Descripción	Detalles	OEM
	<b>SU9001</b> HORQUILLAS INFERIOR TRASERO	Peso : 0,712 kg / 1.570 lb Tipo de Material : Acero Forjado	2020FG020

**RIW<sup>®</sup>**

**SUZUKI**

**AERIO**
**2002 - 2006**

Imagen	Clave del Producto y Descripción	Detalles	OEM
	<b>SZ6025</b> HORQUILLAS FRONTAL DERECHO INFERIOR	Peso : 2,9 kg / 6.393 lb Tipo de Material : Döküm Çelik	4520154G01
	<b>SZ6026</b> HORQUILLAS FRONTAL INFERIOR IZQUIERDO	Peso : 2,9 kg / 6.393 lb Tipo de Material : Döküm Çelik	4520254G01

**ALTO**
**V GF**
**2009 - 2014**

Imagen	Clave del Producto y Descripción	Detalles	OEM
	<b>SZ2020</b> TERMINAL EXTERIOR DELANTERO	Peso : 0,295 kg / 0.650 lb	42410M68K00, 42410-M68K00 485204A00B, 48520-4A00B

**GRAND VITARA**
**ET, TA**
**1988 - 1998**

Imagen	Clave del Producto y Descripción	Detalles	OEM
	<b>SZ6005J</b> HORQUILLAS FRONTAL DERECHO INFERIOR	Peso : 5,032 kg / 11.094 lb Tipo de Material : Chapa Metálica	45201-85C00*
	<b>SZ6006J</b> HORQUILLAS FRONTAL INFERIOR IZQUIERDO	Peso : 5,032 kg / 11.094 lb Tipo de Material : Chapa Metálica	45202-85C00*
	<b>SZ12002</b> SOPORTE TRASERA	Chasis (Delantero / Trasero) : Trasera Posicion : Izquierda Y Derecha Peso : 0.32 kg / 0.705 lb	09319-12047, 4631485C00 46314-85C00, 931912047

**GRAND VITARA**
**FT, HT**
**1998 - 2005**

Imagen	Clave del Producto y Descripción	Detalles	OEM
	<b>CV3024</b> TERMINAL INTERIOR DELANTERO	Peso : 0,542 kg / 1.195 lb Longitud : 241 mm / 9.49 inch	4883067D00, 91175548



**IGNIS II MH 2003 - 2008**

Imagen	Clave del Producto y Descripción	Detalles	OEM
	<b>OP11801</b> BUJES INFERIOR	Posicion :	

**LIANA ER 2001 - 2007**

Imagen	Clave del Producto y Descripción	Detalles	OEM
	<b>SZ6025</b> HORQUILLAS FRONTAL DERECHO INFERIOR	Peso : 2,9 kg / 6.393 lb Tipo de Material : Döküm Çelik	4520154G01
	<b>SZ6026</b> HORQUILLAS FRONTAL INFERIOR IZQUIERDO	Peso : 2,9 kg / 6.393 lb Tipo de Material : Döküm Çelik	4520254G01

**RENO J200 2004 - 2008**

Imagen	Clave del Producto y Descripción	Detalles	OEM
	<b>CV11009K</b> BUJES CENTRAL	Posicion : Peso : 0.232 kg / 0.511 lb Nota : 2 ADET KİT	96378346*, 96378346

**S-CROSS JY 2014 - 2021**

Imagen	Clave del Producto y Descripción	Detalles	OEM
	<b>SZ6027</b> HORQUILLAS FRONTAL DERECHO INFERIOR	Peso : 3,130 kg / 6.900 lb Tipo de Material : Chapa Metálica	45201-61M00
	<b>SZ6028</b> HORQUILLAS FRONTAL INFERIOR IZQUIERDO	Peso : 3,130 kg / 6.900 lb Tipo de Material : Chapa Metálica	45202-61M00

**SPLASH EX 2008 - 2015**

Imagen	Clave del Producto y Descripción	Detalles	OEM
	<b>OP12149</b> SOPORTE DELANTERO	Chasis (Delantero / Trasero) : Delantero Posicion : Izquierda Y Derecha Peso : 0.39 kg / 0.860 lb	4708282, 93193105

\* Nombres de los vehículos, marcas, modelos, símbolos y logos, número OE y otros números de terceros en el sitio web y catálogo solo son con fines de referencia.

**SWIFT I AA 1983 - 1989**

Imagen	Clave del Producto y Descripción	Detalles	OEM
	<b>SZ11005</b> BUJES INFERIOR	Posicion :	

**SWIFT II HATCHBACK EA, MA 1989 - 2004**

Imagen	Clave del Producto y Descripción	Detalles	OEM
	<b>SZ11003</b> BUJES CENTRAL	Posicion : Peso : 0,103 kg / 0.227 lb	41940-60B00
	<b>SZ11004</b> BUJES	Posicion : Izquierda Y Derecha Peso : 0.236 kg / 0.520 lb	
	<b>SZ11006</b> BUJES	Posicion : Izquierda Y Derecha Peso : 0,084 kg / 0.185 lb	49519

**SWIFT II SALOON AH, AJ 1989 - 2004**

Imagen	Clave del Producto y Descripción	Detalles	OEM
	<b>SZ11003</b> BUJES CENTRAL	Posicion : Peso : 0,103 kg / 0.227 lb	41940-60B00
	<b>SZ11004</b> BUJES	Posicion : Izquierda Y Derecha Peso : 0.236 kg / 0.520 lb	
	<b>SZ11006</b> BUJES	Posicion : Izquierda Y Derecha Peso : 0,084 kg / 0.185 lb	49519
	<b>SZ12001</b> GOMA DE BARRA ESTABILIZADORA TRASERA	Chasis (Delantero / Trasero) : Trasera Posicion : Izquierda Y Derecha Peso : 0.036 kg / 0.079 lb Tipo de Material : Rubber Nota : VÍRAJ LASTIĀĀ (ARKA)	4664170C00, 46641-70C00
	<b>SZ12001K</b> GOMA DE BARRA ESTABILIZADORA TRASERA	Chasis (Delantero / Trasero) : Trasera Posicion : Izquierda Y Derecha Peso : 0.072 kg / 0.159 lb Tipo de Material : Rubber Nota : VÍRAJ LASTIĀĀ (ĀKĀLĀ)	4664170C00, 46641-70C00

\* Nombres de los vehiculos, marcas, modelos, simbolos y logos, numero OE y otros numeros de terceros en el sitio web y catalogo solo son con fines de referencia.

**VITARA**

**ET, TA**

**1988 - 1998**

Imagen	Clave del Producto y Descripción	Detalles	OEM
	<p><b>SZ6005J</b> HORQUILLAS FRONTAL DERECHO INFERIOR</p>	<p>Peso : 5,032 kg / 11.094 lb Tipo de Material : Chapa Metálica</p>	<p>45201-85C00*</p>
	<p><b>SZ6006J</b> HORQUILLAS FRONTAL INFERIOR IZQUIERDO</p>	<p>Peso : 5,032 kg / 11.094 lb Tipo de Material : Chapa Metálica</p>	<p>45202-85C00*</p>

\* Nombres de los vehículos, marcas, modelos, símbolos y logos, número OE y otros números de terceros en el sitio web y catálogo solo son con fines de referencia.

**RIW®**

**TALBOT**

**ALPINE 1975 - 1985**

Imagen	Clave del Producto y Descripción	Detalles	OEM
	<b>F11028</b> RÓTULA FRONTAL INFERIOR	Peso : 0,423 kg / 0.933 lb	12861400, 32364W

**BAGHEERA 1975 - 1985**

Imagen	Clave del Producto y Descripción	Detalles	OEM
	<b>F11028</b> RÓTULA FRONTAL INFERIOR	Peso : 0,423 kg / 0.933 lb	12861400, 32364W

**HORIZON 1975 - 1985**

Imagen	Clave del Producto y Descripción	Detalles	OEM
	<b>F11028</b> RÓTULA FRONTAL INFERIOR	Peso : 0,423 kg / 0.933 lb	12861400, 32364W

**SIMCA 1975 - 1985**

Imagen	Clave del Producto y Descripción	Detalles	OEM
	<b>F11028</b> RÓTULA FRONTAL INFERIOR	Peso : 0,423 kg / 0.933 lb	12861400, 32364W







**RIW<sup>®</sup>**

**TOYOTA**

**4RUNNER**
**N1**
**1989 - 1995**

Imagen	Clave del Producto y Descripción	Detalles	OEM
	<b>TO12007</b> GOMA DE BARRA ESTABILIZADORA TRASERA	Chasis (Delantero / Trasero) : Trasera Posicion : Izquierda Y Derecha Peso : 0.05 kg / 0.110 lb	9038518007, 90385-18007
	<b>TO12007K</b> GOMA DE BARRA ESTABILIZADORA TRASERA	Chasis (Delantero / Trasero) : Trasera Posicion : Izquierda Y Derecha Peso : 0.1 kg / 0.220 lb	9038518007, 90385-18007
	<b>TO12008</b> GOMA DE BARRA ESTABILIZADORA TRASERA	Chasis (Delantero / Trasero) : Trasera Posicion : Izquierda Y Derecha Peso : 0.04 kg / 0.088 lb	9038518046, 90385-18046
	<b>TO12008K</b> GOMA DE BARRA ESTABILIZADORA TRASERA	Chasis (Delantero / Trasero) : Trasera Posicion : Izquierda Y Derecha Peso : 0.08 kg / 0.176 lb	9038518046, 90385-18046

**4RUNNER**
**N18**
**1995 - 2002**

Imagen	Clave del Producto y Descripción	Detalles	OEM
	<b>TO1047</b> RÓTULA FRONTAL SUPERIOR	Peso : 0,380 kg / 0.838 lb Medida de Cono : Ø15,8 Diámetro de Cuerda del Perno : M14X1,5 Diámetro del Cuerpo de la Rotu : 43,4	4331039016, 4331039085
	<b>TO6091</b> HORQUILLAS FRONTAL SUPERIOR DERECHO	Peso : 2,536 kg / 5.591 lb Tipo de Material : Chapa Metálica	48610-35040, 48610-35050
	<b>TO6092</b> HORQUILLAS FRONTAL SUPERIOR IZQUIERDO	Peso : 2,536 kg / 5.591 lb Tipo de Material : Chapa Metálica	48630-35020, 48630-35030
	<b>TO11044</b> BUJES FRONTAL INFERIOR	Chasis (Delantero / Trasero) : Delantero Posicion : Peso : 0.35 kg / 0.772 lb	4806135020, 48061-35020 4806135040, 48061-35040 4806135050, 48061-35050
	<b>TO12007</b> GOMA DE BARRA ESTABILIZADORA TRASERA	Chasis (Delantero / Trasero) : Trasera Posicion : Izquierda Y Derecha Peso : 0.05 kg / 0.110 lb	9038518007, 90385-18007
	<b>TO12007K</b> GOMA DE BARRA ESTABILIZADORA TRASERA	Chasis (Delantero / Trasero) : Trasera Posicion : Izquierda Y Derecha Peso : 0.1 kg / 0.220 lb	9038518007, 90385-18007

\* Nombres de los vehículos, marcas, modelos, símbolos y logos, número OE y otros números de terceros en el sitio web y catálogo solo son con fines de referencia.

**4RUNNER N18 1995 - 2002**

Imagen	Clave del Producto y Descripción	Detalles	OEM
	<b>TO12008</b> GOMA DE BARRA ESTABILIZADORA TRASERA	Chasis (Delantero / Trasero) : Trasera Posicion : Izquierda Y Derecha Peso : 0.04 kg / 0.088 lb	9038518046, 90385-18046
	<b>TO12008K</b> GOMA DE BARRA ESTABILIZADORA TRASERA	Chasis (Delantero / Trasero) : Trasera Posicion : Izquierda Y Derecha Peso : 0.08 kg / 0.176 lb	9038518046, 90385-18046

**4RUNNER N21 2002 - 2009**

Imagen	Clave del Producto y Descripción	Detalles	OEM
	<b>TO1053</b> RÓTULA FRONTAL INFERIOR	Peso : 0,642 kg / 1.415 lb	PART OF 4806860010, PART OF 4806960010
	<b>TO6083</b> HORQUILLAS FRONTAL SUPERIOR DERECHO	Peso : 2,458 kg / 5.419 lb Tipo de Material : Chapa Metálica	4861060050, 4861060070
	<b>TO6084</b> HORQUILLAS FRONTAL SUPERIOR IZQUIERDO	Peso : 2,458 kg / 5.419 lb Tipo de Material : Chapa Metálica	4863060020, 4863060040

**4RUNNER N28 2010 - 2024**

Imagen	Clave del Producto y Descripción	Detalles	OEM
	<b>TO1053</b> RÓTULA FRONTAL INFERIOR	Peso : 0,642 kg / 1.415 lb	PART OF 4806860010, PART OF 4806960010
	<b>TO6083</b> HORQUILLAS FRONTAL SUPERIOR DERECHO	Peso : 2,458 kg / 5.419 lb Tipo de Material : Chapa Metálica	4861060050, 4861060070
	<b>TO6084</b> HORQUILLAS FRONTAL SUPERIOR IZQUIERDO	Peso : 2,458 kg / 5.419 lb Tipo de Material : Chapa Metálica	4863060020, 4863060040



**AURIS I E15 2007 - 2013**

Imagen	Clave del Producto y Descripción	Detalles	OEM
	<b>TO12017</b> SOPORTE TRASERA	Chasis (Delantero / Trasero) : Trasera Posicion : Izquierda Y Derecha Peso : 0,057 kg / 0.126 lb Tipo de Material : Rubber	48818-05120, 48818-12280
	<b>TO12017K</b> SOPORTE TRASERA	Chasis (Delantero / Trasero) : Trasera Posicion : Izquierda Y Derecha Peso : 0,114 kg / 0.251 lb Tipo de Material : Rubber	48818-05120, 48818-12280

**AURIS II E18 2013 - 2019**

Imagen	Clave del Producto y Descripción	Detalles	OEM
	<b>TO12017</b> SOPORTE TRASERA	Chasis (Delantero / Trasero) : Trasera Posicion : Izquierda Y Derecha Peso : 0,057 kg / 0.126 lb Tipo de Material : Rubber	48818-05120, 48818-12280
	<b>TO12017K</b> SOPORTE TRASERA	Chasis (Delantero / Trasero) : Trasera Posicion : Izquierda Y Derecha Peso : 0,114 kg / 0.251 lb Tipo de Material : Rubber	48818-05120, 48818-12280

**TO8001 / Kit De Suspension Y Direccion Delantero**

**AVALON**

**XX10, XX20**

**1995 - 2004**

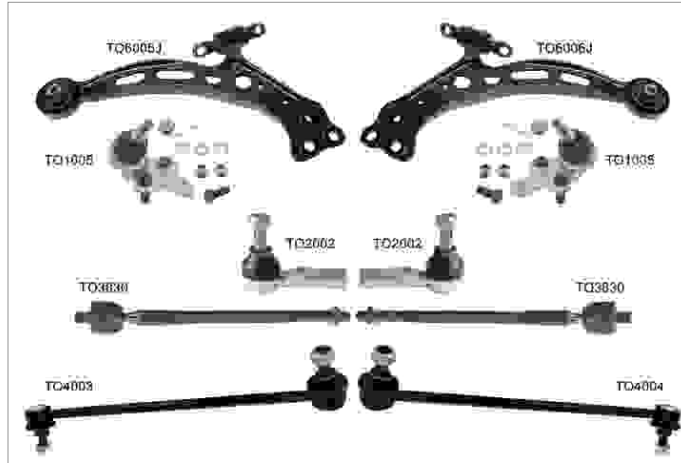

**Piezas del Kit**

Imagen	RIW Codigo / Nombre	OEM	OEM	RIW Codigo / Nombre	Imagen
	<b>TO1005</b> R?tula Frontal Inferior	43330-09050, 43330-09051 43330-39285, 43330-39435 5051178	45046-09190, 45046-29255 45046-59115	<b>TO2002</b> Terminal Exterior Delantero	
	<b>TO3830</b> Terminal Interior Delantero	45046-29355, 45503-09030 45503-09040, 45503-29355 45503-39055, 45503-39135	4882006030, 48820-06030 4882033020, 48820-33020	<b>TO4003</b> Tornillo Estabilizador Frontal Derecho	
	<b>TO4004</b> Tornillo Estabilizador Frontal Izquierdo	4881033010, 48810-33010	48068-06040, 48068-06050 48068-33030, 48068-33031 48068-48010	<b>TO6005J</b> Horquillas Frontal Derecho Inferior	
	<b>TO6006J</b> Horquillas Frontal Inferior Izquierdo	48069-33030, 48069-33031			

\* Nombres de los vehiculos, marcas, modelos, simbolos y logotipos, numero OE y otros numeros de terceros en el sitio web y catalogo solo son con fines de referencia.

**AVALON XX30 2005 - 2012**

Imagen	Clave del Producto y Descripción	Detalles	OEM
	<b>TO6061J</b> HORQUILLAS FRONTAL DERECHO INFERIOR	Peso : 4,262 kg / 9.396 lb Tipo de Material : Chapa Metálica	4806806150, 4806807040 4806807050, 4806833070 48068-33070
	<b>TO6062J</b> HORQUILLAS FRONTAL INFERIOR IZQUIERDO	Peso : 4,262 kg / 9.396 lb Tipo de Material : Chapa Metálica	4806906150, 4806907040 4806907050, 4806933070 48069-33070

**AVALON XX40 2013 - 2018**

Imagen	Clave del Producto y Descripción	Detalles	OEM
	<b>TO6061J</b> HORQUILLAS FRONTAL DERECHO INFERIOR	Peso : 4,262 kg / 9.396 lb Tipo de Material : Chapa Metálica	4806806150, 4806807040 4806807050, 4806833070 48068-33070
	<b>TO6062J</b> HORQUILLAS FRONTAL INFERIOR IZQUIERDO	Peso : 4,262 kg / 9.396 lb Tipo de Material : Chapa Metálica	4806906150, 4806907040 4806907050, 4806933070 48069-33070

**AVENSIS I T22 1997 - 2003**

Imagen	Clave del Producto y Descripción	Detalles	OEM
	<b>TO12005K</b> SOPORTE DELANTERO	Chasis (Delantero / Trasero) : Delantero Posicion : Izquierda Y Derecha Peso : 0.08 kg / 0.176 lb Tipo de Material : Rubber	48818-05040*, 48818-05041*

**AVENSIS II T25 2003 - 2009**

Imagen	Clave del Producto y Descripción	Detalles	OEM
	<b>TO12006K</b> SOPORTE DELANTERO	Chasis (Delantero / Trasero) : Delantero Posicion : Izquierda Y Derecha Peso : 0.2 kg / 0.441 lb Tipo de Material : Rubber	48815-02110*

**AVENSIS III T27 2009 - 2015**

Imagen	Clave del Producto y Descripción	Detalles	OEM
	<b>TO12017</b> SOPORTE TRASERA	Chasis (Delantero / Trasero) : Trasera Posicion : Izquierda Y Derecha Peso : 0,057 kg / 0.126 lb Tipo de Material : Rubber	48818-05120, 48818-12280

\* Nombres de los vehículos, marcas, modelos, símbolos y logos, número OE y otros números de terceros en el sitio web y catálogo solo son con fines de referencia.

**AVENSIS III T27 2009 - 2015**

Imagen	Clave del Producto y Descripción	Detalles	OEM
	<b>TO12017K</b> SOPORTE TRASERA	Chasis (Delantero / Trasero) : Trasera Posición : Izquierda Y Derecha Peso : 0,114 kg / 0.251 lb Tipo de Material : Rubber	48818-05120, 48818-12280

**AVENSIS VERSO 2001 - 2009**

Imagen	Clave del Producto y Descripción	Detalles	OEM
	<b>TO2082</b> TERMINAL EXTERIOR FRONTAL DERECHO	Peso : 0,62 kg / 1.367 lb Longitud : 145 mm / 5.71 inch Tamaño de la Rosca : M16X1,5 Diámetro de Cuerda del Perno : M12X1,25 Diámetro del Cono del Perno : Ø12,60	4504749055
	<b>TO2083</b> TERMINAL EXTERIOR FRONTAL IZQUIERDO	Peso : 0,62 kg / 1.367 lb Longitud : 145 mm / 5.71 inch Tamaño de la Rosca : M16X1,5 Diámetro de Cuerda del Perno : M12X1,25 Diámetro del Cono del Perno : Ø12,60	4504649125, 450469125

**AYGO B4 2014 - 2022**

Imagen	Clave del Producto y Descripción	Detalles	OEM
	<b>PE6053</b> HORQUILLAS FRONTAL DERECHO INFERIOR	Peso : 2,308 kg / 5.088 lb Tipo de Material : Chapa Metálica	1614191680, 48068-0H020 B000770180
	<b>PE6054</b> HORQUILLAS FRONTAL INFERIOR IZQUIERDO	Peso : 2,308 kg / 5.088 lb Tipo de Material : Chapa Metálica	1614191480, 48069-0H020 B000770280

**CAMRY I XV10 1991 - 1996**

Imagen	Clave del Producto y Descripción	Detalles	OEM
	<b>TO9006</b> HORQUILLAS INFERIOR TRASERO	Peso : 1.005 kg / 2.216 lb Tipo de Material : Tubo De Acero	48730-12010, 48780-12010 48780-12020, 48780-12080







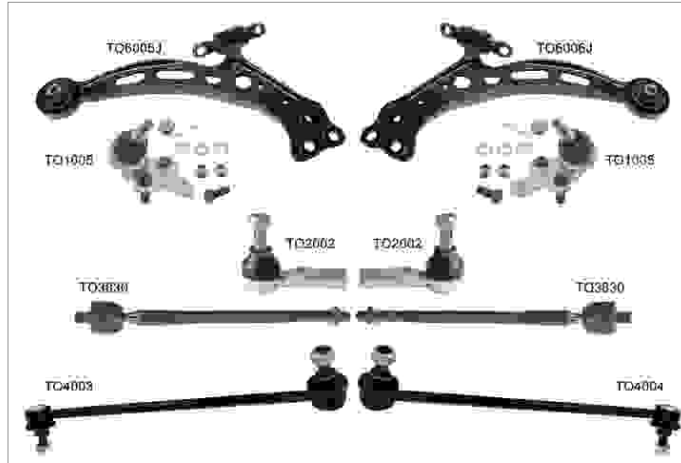

**TO8001 / Kit De Suspension Y Direccion Delantero**
**CAMRY**
**II XV20**
**1996 - 2001**

**Piezas del Kit**

Imagen	RIW Codigo / Nombre	OEM	OEM	RIW Codigo / Nombre	Imagen
	<b>TO1005</b> R?tula Frontal Inferior	43330-09050, 43330-09051 43330-39285, 43330-39435 5051178	45046-09190, 45046-29255 45046-59115	<b>TO2002</b> Terminal Exterior Delantero	
	<b>TO3830</b> Terminal Interior Delantero	45046-29355, 45503-09030 45503-09040, 45503-29355 45503-39055, 45503-39135	4882006030, 48820-06030 4882033020, 48820-33020	<b>TO4003</b> Tornillo Estabilizador Frontal Derecho	
	<b>TO4004</b> Tornillo Estabilizador Frontal Izquierdo	4881033010, 48810-33010	48068-06040, 48068-06050 48068-33030, 48068-33031 48068-48010	<b>TO6005J</b> Horquillas Frontal Derecho Inferior	
	<b>TO6006J</b> Horquillas Frontal Inferior Izquierdo	48069-33030, 48069-33031			

**CAMRY II XV20 1996 - 2001**

Imagen	Clave del Producto y Descripción	Detalles	OEM
	<b>TO9006</b> HORQUILLAS INFERIOR TRASERO	Peso : 1.005 kg / 2.216 lb Tipo de Material : Tubo De Acero	48730-12010, 48780-12010 48780-12020, 48780-12080

**CAMRY III XV30 2001 - 2006**

Imagen	Clave del Producto y Descripción	Detalles	OEM
	<b>TO9006</b> HORQUILLAS INFERIOR TRASERO	Peso : 1.005 kg / 2.216 lb Tipo de Material : Tubo De Acero	48730-12010, 48780-12010 48780-12020, 48780-12080

**CAMRY IV XV40 2007 - 2011**

Imagen	Clave del Producto y Descripción	Detalles	OEM
	<b>TO6061J</b> HORQUILLAS FRONTAL DERECHO INFERIOR	Peso : 4,262 kg / 9.396 lb Tipo de Material : Chapa Metálica	4806806150, 4806807040 4806807050, 4806833070 48068-33070
	<b>TO6062J</b> HORQUILLAS FRONTAL INFERIOR IZQUIERDO	Peso : 4,262 kg / 9.396 lb Tipo de Material : Chapa Metálica	4806906150, 4806907040 4806907050, 4806933070 48069-33070

**CAMRY V XV50 2012 - 2014**

Imagen	Clave del Producto y Descripción	Detalles	OEM
	<b>TO6061J</b> HORQUILLAS FRONTAL DERECHO INFERIOR	Peso : 4,262 kg / 9.396 lb Tipo de Material : Chapa Metálica	4806806150, 4806807040 4806807050, 4806833070 48068-33070
	<b>TO6062J</b> HORQUILLAS FRONTAL INFERIOR IZQUIERDO	Peso : 4,262 kg / 9.396 lb Tipo de Material : Chapa Metálica	4806906150, 4806907040 4806907050, 4806933070 48069-33070

**CAMRY V XV50 FACELIFT 2015 - 2017**

Imagen	Clave del Producto y Descripción	Detalles	OEM
	<b>TO6061J</b> HORQUILLAS FRONTAL DERECHO INFERIOR	Peso : 4,262 kg / 9.396 lb Tipo de Material : Chapa Metálica	4806806150, 4806807040 4806807050, 4806833070 48068-33070

\* Nombres de los vehículos, marcas, modelos, símbolos y logos, número OE y otros números de terceros en el sitio web y catálogo solo son con fines de referencia.

**CAMRY V XV50 FACELIFT 2015 - 2017**

Imagen	Clave del Producto y Descripción	Detalles	OEM
	<b>TO6062J</b> HORQUILLAS FRONTAL INFERIOR IZQUIERDO	Peso : 4,262 kg / 9.396 lb Tipo de Material : Chapa Metálica	4806906150, 4806907040 4806907050, 4806933070 48069-33070

**CELSIOR F3 2001 - 2006**

Imagen	Clave del Producto y Descripción	Detalles	OEM
	<b>LX4015</b> TORNILLO ESTABILIZADOR DELANTERO	Peso : 0,368 kg / 0.811 lb Tipo de Material : Metal Longitud : 150 mm / 5.91 inch Diámetro de Cuerda del Perno : M12X1,25	48820-50020

**CH-R X1 HYBRID 2016 - 2023**

Imagen	Clave del Producto y Descripción	Detalles	OEM
	<b>TO2085</b> TERMINAL EXTERIOR FRONTAL DERECHO	Peso : 0,660 kg / 1.455 lb Longitud : 165 mm / 6.50 inch	45046-F9010
	<b>TO2086</b> TERMINAL EXTERIOR FRONTAL IZQUIERDO	Peso : 0,660 kg / 1.455 lb Longitud : 165 mm / 6.50 inch	45047-F9010
	<b>TO4069</b> TORNILLO ESTABILIZADOR DELANTERO	Peso : 0,490 kg / 1.080 lb Tipo de Material : Metal Longitud : 330 mm / 12.99 inch Diámetro de Cuerda del Perno : M12X1,25	48820-47040
	<b>TO9007</b> HORQUILLAS TRASERO SUPERIOR DERECHO	Peso : 1,424 kg / 3.139 lb Tipo de Material : Chapa Metálica	48770-F4010
	<b>TO9008</b> HORQUILLAS TRASERO SUPERIOR IZQUIERDO	Peso : 1,424 kg / 3.139 lb Tipo de Material : Chapa Metálica	48790-F4010

**COROLLA E210 2019 -**

Imagen	Clave del Producto y Descripción	Detalles	OEM
	<b>TO2085</b> TERMINAL EXTERIOR FRONTAL DERECHO	Peso : 0,660 kg / 1.455 lb Longitud : 165 mm / 6.50 inch	45046-F9010

\* Nombres de los vehículos, marcas, modelos, símbolos y logos, número OE y otros números de terceros en el sitio web y catálogo solo son con fines de referencia.

**COROLLA E210 2019 -**

Imagen	Clave del Producto y Descripción	Detalles	OEM
	<b>TO2086</b> TERMINAL EXTERIOR FRONTAL IZQUIERDO	Peso : 0,660 kg / 1.455 lb Longitud : 165 mm / 6.50 inch	45047-F9010
	<b>TO3040</b> Terminal interior	Peso : 0,610 kg / 1.345 lb Longitud : 281 mm / 11.06 inch Tamaño de la Rosca : M20X1,5	4551002430
	<b>TO4069</b> TORNILLO ESTABILIZADOR DELANTERO	Peso : 0,490 kg / 1.080 lb Tipo de Material : Metal Longitud : 330 mm / 12.99 inch Diámetro de Cuerda del Perno : M12X1,25	48820-47040

**COROLLA CROSS XG10 2022 -**

Imagen	Clave del Producto y Descripción	Detalles	OEM
	<b>TO3040</b> Terminal interior	Peso : 0,610 kg / 1.345 lb Longitud : 281 mm / 11.06 inch Tamaño de la Rosca : M20X1,5	4551002430
	<b>TO4069</b> TORNILLO ESTABILIZADOR DELANTERO	Peso : 0,490 kg / 1.080 lb Tipo de Material : Metal Longitud : 330 mm / 12.99 inch Diámetro de Cuerda del Perno : M12X1,25	48820-47040

**COROLLA EU E100 1992 - 1997**

Imagen	Clave del Producto y Descripción	Detalles	OEM
	<b>TO6011</b> HORQUILLAS FRONTAL DERECHO INFERIOR	Peso : 3,310 kg / 7.297 lb Tipo de Material : Chapa Metálica	48068-12130*
	<b>TO6012</b> HORQUILLAS FRONTAL INFERIOR IZQUIERDO	Peso : 3,310 kg / 7.297 lb Tipo de Material : Chapa Metálica	48069-12130*
	<b>TO12014</b> GOMA DE BARRA ESTABILIZADORA DELANTERO	Chasis (Delantero / Trasero) : Delantero Posicion : Izquierda Y Derecha Peso : 0.05 kg / 0.110 lb Tipo de Material : Rubber Nota : VIRAJ DEMIR LASTIGI ÖN	4881512230, 48815-12230
	<b>TO12014K</b> GOMA DE BARRA ESTABILIZADORA DELANTERO	Chasis (Delantero / Trasero) : Delantero Posicion : Izquierda Y Derecha Peso : 0.1 kg / 0.220 lb Tipo de Material : Rubber Nota : VIRAJ DEMIR LASTIGI ÖN İKİLİ	4881512230, 48815-12230





\* Nombres de los vehículos, marcas, modelos, símbolos y logos, número OE y otros números de terceros en el sitio web y catálogo solo son con fines de referencia.



**COROLLA EU**
**E100**
**1992 - 1997**

Imagen	Clave del Producto y Descripción	Detalles	OEM
	<b>TO12013</b> GOMA DE BARRA ESTABILIZADORA DELANTERO	Chasis (Delantero / Trasero) : Delantero Posicion : Izquierda Y Derecha Tipo de Material : Rubber Diámetro interior : DİREKSİYON BAĞLANTI LASTIĞI	45516-12060, 45516-20050 45517-12111, 45517-20050
	<b>TO12013K</b> GOMA DE BARRA ESTABILIZADORA DELANTERO	Chasis (Delantero / Trasero) : Delantero Posicion : Izquierda Y Derecha Tipo de Material : Rubber Diámetro interior : DİREKSİYON BAĞ. LASTIĞI TAKIM	45516-12060, 45516-20050 45517-12111, 45517-20050

**COROLLA EU**
**E110**
**1997 - 2002**

Imagen	Clave del Producto y Descripción	Detalles	OEM
	<b>TO9006</b> HORQUILLAS INFERIOR TRASERO	Peso : 1.005 kg / 2.216 lb Tipo de Material : Tubo De Acero	48730-12010, 48780-12010 48780-12020, 48780-12080
	<b>TO12014</b> GOMA DE BARRA ESTABILIZADORA DELANTERO	Chasis (Delantero / Trasero) : Delantero Posicion : Izquierda Y Derecha Peso : 0.05 kg / 0.110 lb Tipo de Material : Rubber Nota : VIRAJ DEMIR LASTIGI ÖN	4881512230, 48815-12230
	<b>TO12014K</b> GOMA DE BARRA ESTABILIZADORA DELANTERO	Chasis (Delantero / Trasero) : Delantero Posicion : Izquierda Y Derecha Peso : 0.1 kg / 0.220 lb Tipo de Material : Rubber Nota : VIRAJ DEMIR LASTIGI ÖN İKİLİ	4881512230, 48815-12230
	<b>NS14003</b> CUBRE POLVO DE JUNTA HOMOCINETICA FRONTAL INTERIOR	Peso : 0.26 kg / 0.573 lb	04438-05060*, 04438-05100* 04438-05140*, 05018063AA* 39241-BM525*, 39241-BM526* 39241-BM526, 39241-BM527* 44018-S6D-E01*, 5018063AA*
	<b>NS14004</b> CUBRE POLVO DE JUNTA HOMOCINETICA FRONTAL EXTERIOR	Peso : 0.24 kg / 0.529 lb	04438-05060, 04438-05100 04438-05140, 05018063AA 39241-BM525, 39241-BM526 39241-BM527, 44018-S6D-E01 5018063AA, LR003161

**COROLLA EU**
**E120**
**2002 - 2007**

Imagen	Clave del Producto y Descripción	Detalles	OEM
	<b>TO12016</b> SOPORTE TRASERA	Chasis (Delantero / Trasero) : Trasera Posicion : Izquierda Y Derecha Peso : 0.59 kg / 1.301 lb	4872502230, 48725-02230 4872512580, 48725-12580
	<b>TO12006K</b> SOPORTE DELANTERO	Chasis (Delantero / Trasero) : Delantero Posicion : Izquierda Y Derecha Peso : 0.2 kg / 0.441 lb Tipo de Material : Rubber	48815-02110*

\* Nombres de los vehículos, marcas, modelos, símbolos y logos, número OE y otros números de terceros en el sitio web y catálogo solo son con fines de referencia.

**COROLLA EU E80 1983 - 1987**

Imagen	Clave del Producto y Descripción	Detalles	OEM
	<b>CY4014</b> TORNILLO ESTABILIZADOR DELANTERO	Peso : 0,186 kg / 0.410 lb Longitud : 135 mm / 5.31 inch	4695831AB, 5482524010

**COROLLA EU E90 1987 - 1992**

Imagen	Clave del Producto y Descripción	Detalles	OEM
	<b>CY4014</b> TORNILLO ESTABILIZADOR DELANTERO	Peso : 0,186 kg / 0.410 lb Longitud : 135 mm / 5.31 inch	4695831AB, 5482524010
	<b>TO11043</b> BUJES DELANTERO	Chasis (Delantero / Trasero) : Delantero Posicion : Izquierda Y Derecha Peso : 0.212 kg / 0.467 lb	48655-01030, 48655-12010 48655-12060, 48655-12070

**COROLLA US E110 1998 - 2002**

Imagen	Clave del Producto y Descripción	Detalles	OEM
	<b>TO9006</b> HORQUILLAS INFERIOR TRASERO	Peso : 1.005 kg / 2.216 lb Tipo de Material : Tubo De Acero	48730-12010, 48780-12010 48780-12020, 48780-12080

**COROLLA VERSO 2004 - 2009**

Imagen	Clave del Producto y Descripción	Detalles	OEM
	<b>TO12016</b> SOPORTE TRASERA	Chasis (Delantero / Trasero) : Trasera Posicion : Izquierda Y Derecha Peso : 0.59 kg / 1.301 lb	4872502230, 48725-02230 4872512580, 48725-12580

**CRESSIDA 1977 - 1985**

Imagen	Clave del Producto y Descripción	Detalles	OEM
	<b>JP4016</b> TORNILLO ESTABILIZADOR DELANTERO	Peso : 0,195 kg / 0.430 lb Longitud : 148,5 mm / 5.85 inch	4656351AA, 4762137 5151803AA, F1CZ5A486AA F5CZ5A486AB

**DYNA 1985 - 1995**

Imagen	Clave del Producto y Descripción	Detalles	OEM
	<b>TO12008</b> GOMA DE BARRA ESTABILIZADORA TRASERA	Chasis (Delantero / Trasero) : Trasera Posicion : Izquierda Y Derecha Peso : 0.04 kg / 0.088 lb	9038518046, 90385-18046
	<b>TO12008K</b> GOMA DE BARRA ESTABILIZADORA TRASERA	Chasis (Delantero / Trasero) : Trasera Posicion : Izquierda Y Derecha Peso : 0.08 kg / 0.176 lb	9038518046, 90385-18046

**DYNA 1995 - 2000**

Imagen	Clave del Producto y Descripción	Detalles	OEM
	<b>TO12008</b> GOMA DE BARRA ESTABILIZADORA TRASERA	Chasis (Delantero / Trasero) : Trasera Posicion : Izquierda Y Derecha Peso : 0.04 kg / 0.088 lb	9038518046, 90385-18046
	<b>TO12008K</b> GOMA DE BARRA ESTABILIZADORA TRASERA	Chasis (Delantero / Trasero) : Trasera Posicion : Izquierda Y Derecha Peso : 0.08 kg / 0.176 lb	9038518046, 90385-18046

**DYNA 2001 - 2006**

Imagen	Clave del Producto y Descripción	Detalles	OEM
	<b>TO2056</b> TERMINAL EXTERIOR FRONTAL DERECHO	Tamaño de la Rosca : M21X1,5 RHT	45046-39455
	<b>TO2057</b> TERMINAL EXTERIOR FRONTAL IZQUIERDO	Tamaño de la Rosca : M21X1,5 RHT	45047-39285

**FJ CRUISER GSJ1 2007 - 2014**



Imagen	Clave del Producto y Descripción	Detalles	OEM
	<b>TO1053</b> RÓTULA FRONTAL INFERIOR	Peso : 0,642 kg / 1.415 lb	PART OF 4806860010, PART OF 4806960010
	<b>TO6083</b> HORQUILLAS FRONTAL SUPERIOR DERECHO	Peso : 2,458 kg / 5.419 lb Tipo de Material : Chapa Metálica	4861060050, 4861060070

\* Nombres de los vehículos, marcas, modelos, símbolos y logos, número OE y otros números de terceros en el sitio web y catálogo solo son con fines de referencia.

**FJ CRUISER**
**GSJ1**
**2007 - 2014**

Imagen	Clave del Producto y Descripción	Detalles	OEM
	<b>TO6084</b> HORQUILLAS FRONTAL SUPERIOR IZQUIERDO	Peso : 2,458 kg / 5.419 lb Tipo de Material : Chapa Metálica	4863060020, 4863060040

**GT86**
**2012 - -**

Imagen	Clave del Producto y Descripción	Detalles	OEM
	<b>SU2017</b> TERMINAL EXTERIOR FRONTAL DERECHO	Peso : 0,526 kg / 1.160 lb Longitud : 138 mm / 5.43 inch	34161-CA000, SU003-00833
	<b>SU2018</b> TERMINAL EXTERIOR FRONTAL IZQUIERDO	Peso : 0,526 kg / 1.160 lb Longitud : 138 mm / 5.43 inch	34161-CA010, SU003-00834
	<b>TO4071</b> TORNILLO ESTABILIZADOR DELANTERO	Peso : 0,496 kg / 1.093 lb Tipo de Material : Metal Longitud : 711 mm / 27.99 inch	20420-CA000, SU003-00394

**HIACE**
**I**
**1977 - 1983**

Imagen	Clave del Producto y Descripción	Detalles	OEM
	<b>TO12008</b> GOMA DE BARRA ESTABILIZADORA TRASERA	Chasis (Delantero / Trasero) : Trasera Posicion : Izquierda Y Derecha Peso : 0.04 kg / 0.088 lb	9038518046, 90385-18046
	<b>TO12008K</b> GOMA DE BARRA ESTABILIZADORA TRASERA	Chasis (Delantero / Trasero) : Trasera Posicion : Izquierda Y Derecha Peso : 0.08 kg / 0.176 lb	9038518046, 90385-18046

**HIACE**
**II**
**1983 - 1989**

Imagen	Clave del Producto y Descripción	Detalles	OEM
	<b>TO12008</b> GOMA DE BARRA ESTABILIZADORA TRASERA	Chasis (Delantero / Trasero) : Trasera Posicion : Izquierda Y Derecha Peso : 0.04 kg / 0.088 lb	9038518046, 90385-18046
	<b>TO12008K</b> GOMA DE BARRA ESTABILIZADORA TRASERA	Chasis (Delantero / Trasero) : Trasera Posicion : Izquierda Y Derecha Peso : 0.08 kg / 0.176 lb	9038518046, 90385-18046

\* Nombres de los vehículos, marcas, modelos, símbolos y logos, número OE y otros números de terceros en el sitio web y catálogo solo son con fines de referencia.



**HIACE III 1983 - 1995**

Imagen	Clave del Producto y Descripción	Detalles	OEM
	<b>TO12008</b> GOMA DE BARRA ESTABILIZADORA TRASERA	Chasis (Delantero / Trasero) : Trasera Posicion : Izquierda Y Derecha Peso : 0.04 kg / 0.088 lb	9038518046, 90385-18046
	<b>TO12008K</b> GOMA DE BARRA ESTABILIZADORA TRASERA	Chasis (Delantero / Trasero) : Trasera Posicion : Izquierda Y Derecha Peso : 0.08 kg / 0.176 lb	9038518046, 90385-18046

**HIACE IV 1995 - 2006**

Imagen	Clave del Producto y Descripción	Detalles	OEM
	<b>TO12008</b> GOMA DE BARRA ESTABILIZADORA TRASERA	Chasis (Delantero / Trasero) : Trasera Posicion : Izquierda Y Derecha Peso : 0.04 kg / 0.088 lb	9038518046, 90385-18046
	<b>TO12008K</b> GOMA DE BARRA ESTABILIZADORA TRASERA	Chasis (Delantero / Trasero) : Trasera Posicion : Izquierda Y Derecha Peso : 0.08 kg / 0.176 lb	9038518046, 90385-18046

**HILUX II PICK-UP 2WD 1983 - 2005**

Imagen	Clave del Producto y Descripción	Detalles	OEM
	<b>TO11015</b> BUJES FRONTAL SUPERIOR	Chasis (Delantero / Trasero) : Delantero Posicion : Peso : 0.2 kg / 0.441 lb	
	<b>TO12007</b> GOMA DE BARRA ESTABILIZADORA TRASERA	Chasis (Delantero / Trasero) : Trasera Posicion : Izquierda Y Derecha Peso : 0.05 kg / 0.110 lb	9038518007, 90385-18007
	<b>TO12007K</b> GOMA DE BARRA ESTABILIZADORA TRASERA	Chasis (Delantero / Trasero) : Trasera Posicion : Izquierda Y Derecha Peso : 0.1 kg / 0.220 lb	9038518007, 90385-18007
	<b>TO12008</b> GOMA DE BARRA ESTABILIZADORA TRASERA	Chasis (Delantero / Trasero) : Trasera Posicion : Izquierda Y Derecha Peso : 0.04 kg / 0.088 lb	9038518046, 90385-18046
	<b>TO12008K</b> GOMA DE BARRA ESTABILIZADORA TRASERA	Chasis (Delantero / Trasero) : Trasera Posicion : Izquierda Y Derecha Peso : 0.08 kg / 0.176 lb	9038518046, 90385-18046

\* Nombres de los vehículos, marcas, modelos, símbolos y logos, número OE y otros números de terceros en el sitio web y catálogo solo son con fines de referencia.

**HILUX II PICK-UP 2WD 1983 - 2005**

Imagen	Clave del Producto y Descripción	Detalles	OEM
	<b>TO12009</b> SOPORTE DELANTERO	Chasis (Delantero / Trasero) : Delantero Posicion : Izquierda Y Derecha Peso : 0.038 kg / 0.084 lb Tipo de Material : Rubber	48674-04010, 48674-30040
	<b>TO12009K</b> SOPORTE DELANTERO	Chasis (Delantero / Trasero) : Delantero Posicion : Izquierda Y Derecha Peso : 0.076 kg / 0.168 lb Tipo de Material : Rubber	48674-04010, 48674-30040

**HILUX III PICK-UP 2WD 2005 - 2015**

Imagen	Clave del Producto y Descripción	Detalles	OEM
	<b>TO11041</b> BUJES DELANTERO	Chasis (Delantero / Trasero) : Delantero Posicion : Izquierda Y Derecha Peso : 0.55 kg / 1.213 lb	480680K010, 48068-0K010 486100K010, 48610-0K010 48654-0K010
	<b>TO11042</b> BUJES DELANTERO	Chasis (Delantero / Trasero) : Delantero Posicion : Izquierda Y Derecha Peso : 0.205 kg / 0.452 lb	486100K010, 48610-0K010 486320K010, 48632-0K010

**HILUX VII PICK-UP 4WD 2007 -**

Imagen	Clave del Producto y Descripción	Detalles	OEM
	<b>TO11040</b> BUJES FRONTAL SUPERIOR	Chasis (Delantero / Trasero) : Delantero Posicion : Peso : 0.25 kg / 0.551 lb	486320K040, 48632-0K040 48632-34010

**IQ 2009 - 2016**



Imagen	Clave del Producto y Descripción	Detalles	OEM
	<b>TO11031</b> BUJES CENTRAL	Posicion : Peso : 0,245 kg / 0.540 lb	4806879015*, 4806979015*

**LAND CRUISER 100 J1 1998 - 2007**

Imagen	Clave del Producto y Descripción	Detalles	OEM
	<b>TO6083</b> HORQUILLAS FRONTAL SUPERIOR DERECHO	Peso : 2,458 kg / 5.419 lb Tipo de Material : Chapa Metálica	4861060050, 4861060070

\* Nombres de los vehículos, marcas, modelos, símbolos y logos, número OE y otros números de terceros en el sitio web y catálogo solo son con fines de referencia.

**LAND CRUISER 100 J1 1998 - 2007**

Imagen	Clave del Producto y Descripción	Detalles	OEM
	<b>TO6084</b> HORQUILLAS FRONTAL SUPERIOR IZQUIERDO	Peso : 2,458 kg / 5.419 lb Tipo de Material : Chapa Metálica	4863060020, 4863060040
	<b>TO11025</b> BUJES	Chasis (Delantero / Trasero) : Trasera Posicion : Superior Peso : 0.29 kg / 0.639 lb	48710-60090

**LAND CRUISER 200 J2 2008 - 2022**

Imagen	Clave del Producto y Descripción	Detalles	OEM
	<b>TO1048</b> RÓTULA FRONTAL INFERIOR	Peso : 0,62 kg / 1.367 lb	4806809100*, 4806809100-P 4806860030, 4806909090* 4806909090-P, 4806960030 Part of 4806809100, Part of 4806909090
	<b>TO6081</b> HORQUILLAS FRONTAL SUPERIOR DERECHO	Peso : 3,16 kg / 6.967 lb Tipo de Material : Chapa Metálica	4861060060, 48610-60060
	<b>TO6082</b> HORQUILLAS FRONTAL SUPERIOR IZQUIERDO	Peso : 3,16 kg / 6.967 lb Tipo de Material : Chapa Metálica	4863060030, 48630-60030
	<b>TO6085</b> HORQUILLAS FRONTAL DERECHO INFERIOR	Peso : 11,94 kg / 26.323 lb Tipo de Material : Chapa Metálica	4806860030
	<b>TO6086</b> HORQUILLAS FRONTAL INFERIOR IZQUIERDO	Peso : 11,94 kg / 26.323 lb Tipo de Material : Chapa Metálica	4806960030

**LAND CRUISER 300 J12 2002 - 2009**

Imagen	Clave del Producto y Descripción	Detalles	OEM
	<b>TO11040</b> BUJES FRONTAL SUPERIOR	Chasis (Delantero / Trasero) : Delantero Posicion : Peso : 0.25 kg / 0.551 lb	486320K040, 48632-0K040 48632-34010



**LAND CRUISER 90 J9 1996 - 2002**

Imagen	Clave del Producto y Descripción	Detalles	OEM
	<b>TO1047</b> RÓTULA FRONTAL SUPERIOR	Peso : 0,380 kg / 0.838 lb Medida de Cono : Ø15,8 Diámetro de Cuerda del Perno : M14X1,5 Diámetro del Cuerpo de la Rotu : 43,4	4331039016, 4331039085
	<b>TO11044</b> BUJES FRONTAL INFERIOR	Chasis (Delantero / Trasero) : Delantero Posicion : Peso : 0.35 kg / 0.772 lb	4806135020, 48061-35020 4806135040, 48061-35040 4806135050, 48061-35050

**LAND CRUISER PRADO KDJ12, GRJ12 2003 - 2010**

Imagen	Clave del Producto y Descripción	Detalles	OEM
	<b>TO1053</b> RÓTULA FRONTAL INFERIOR	Peso : 0,642 kg / 1.415 lb	PART OF 4806860010, PART OF 4806960010

**MR 2 II W2 1989 - 1989**

Imagen	Clave del Producto y Descripción	Detalles	OEM
	<b>TO2087</b> TERMINAL EXTERIOR FRONTAL DERECHO	Peso : 0,522 kg / 1.151 lb	45046-19195, 45047-19195
	<b>TO2088</b> TERMINAL EXTERIOR FRONTAL IZQUIERDO	Peso : 0,522 kg / 1.151 lb	45047-19075

**PRIUS HYBRID XW50 2016 - 2022**

Imagen	Clave del Producto y Descripción	Detalles	OEM
	<b>TO4069</b> TORNILLO ESTABILIZADOR DELANTERO	Peso : 0,490 kg / 1.080 lb Tipo de Material : Metal Longitud : 330 mm / 12.99 inch Diámetro de Cuerda del Perno : M12X1,25	48820-47040

**PRIUS XW20 2003 - 2009**

Imagen	Clave del Producto y Descripción	Detalles	OEM
	<b>TO1049</b> RÓTULA FRONTAL INFERIOR	Peso : 790 kg / 1741.652 lb Medida de Cono : Ø15 Diámetro de Cuerda del Perno : M14X1,5	4333049055

\* Nombres de los vehículos, marcas, modelos, símbolos y logos, número OE y otros números de terceros en el sitio web y catálogo solo son con fines de referencia.



**PRIUS XW20 2003 - 2009**

Imagen	Clave del Producto y Descripción	Detalles	OEM
	<b>TO2080</b> TERMINAL EXTERIOR FRONTAL DERECHO	Peso : 0,62 kg / 1.367 lb	4504649145
	<b>TO2081</b> TERMINAL EXTERIOR FRONTAL IZQUIERDO	Peso : 0,62 kg / 1.367 lb	4504749075

**RAV 4 II XA20 2000 - 2005**

Imagen	Clave del Producto y Descripción	Detalles	OEM
	<b>TO12010</b> GOMA DE BARRA ESTABILIZADORA TRASERA	Chasis (Delantero / Trasero) : Trasera Posicion : Izquierda Y Derecha Peso : 0.028 kg / 0.062 lb Tipo de Material : Rubber Nota : VIRAJ DEMIR LASTIGI ÖN	4881542040, 48815-42040
	<b>TO12010K</b> GOMA DE BARRA ESTABILIZADORA TRASERA	Chasis (Delantero / Trasero) : Trasera Posicion : Izquierda Y Derecha Peso : 0.056 kg / 0.123 lb Tipo de Material : Rubber Nota : VIRAJ DEMIR LASTIGI ÖN İKİLİ	48815-42040*, 4881542040
	<b>TO12011</b> GOMA DE BARRA ESTABILIZADORA TRASERA	Chasis (Delantero / Trasero) : Trasera Posicion : Izquierda Y Derecha Peso : 0.028 kg / 0.062 lb Tipo de Material : Rubber Nota : VIRAJ DEMIR LASTIGI ARKA	4881542030, 48815-42030
	<b>TO12011K</b> GOMA DE BARRA ESTABILIZADORA TRASERA	Chasis (Delantero / Trasero) : Trasera Posicion : Izquierda Y Derecha Peso : 0.056 kg / 0.123 lb Tipo de Material : Rubber Nota : VIRAJ DEMIR LASTIGI ARKA İKİLİ	4881542030, 48815-42030
	<b>TO12012</b> GOMA DE BARRA ESTABILIZADORA DELANTERO	Chasis (Delantero / Trasero) : Delantero Posicion : Izquierda Y Derecha Peso : 0.06 kg / 0.132 lb Tipo de Material : Rubber Nota : VIRAJ DEMIR LASTIGI ÖN	4881542050, 48815-42050
	<b>TO12012K</b> GOMA DE BARRA ESTABILIZADORA DELANTERO	Chasis (Delantero / Trasero) : Delantero Posicion : Izquierda Y Derecha Peso : 0.12 kg / 0.265 lb Tipo de Material : Rubber Nota : VIRAJ DEMIR LASTIGI ÖN İKİLİ	48815-42050*, 4881542050

**RAV 4 III XA30 2005 - 2013**





Imagen	Clave del Producto y Descripción	Detalles	OEM
	<b>TO3032</b> TERMINAL INTERIOR DELANTERO	Peso : 0,594 kg / 1.310 lb Longitud : 243 mm / 9.57 inch Tamaño de la Rosca : M16X1,5 Diámetro de Cuerda del Perno : M16X1,5	45510-42030

\* Nombres de los vehículos, marcas, modelos, símbolos y logos, número OE y otros números de terceros en el sitio web y catálogo solo son con fines de referencia.







**RAV 4 III XA30 2005 - 2013**

Imagen	Clave del Producto y Descripción	Detalles	OEM
	<b>TO9009</b> HORQUILLAS INFERIOR TRASERO	Peso : 1,128 kg / 2.487 lb Tipo de Material : Acero Forjado	48710-0R010, 48710-42020
	<b>TO11028</b> BUJES	Posicion : Izquierda Y Derecha Peso : 0.15 kg / 0.331 lb	4865402040
	<b>TO11038</b> BUJES DELANTERO	Chasis (Delantero / Trasero) : Delantero Posicion : Izquierda Y Derecha Peso : 0,400 kg / 0.882 lb	4865542060
	<b>TO12015</b> SOPORTE TRASERA	Chasis (Delantero / Trasero) : Trasera Posicion : Izquierda Y Derecha Peso : 0.042 kg / 0.093 lb Tipo de Material : Rubber	48818-42010
	<b>TO12015K</b> GOMA DE BARRA ESTABILIZADORA TRASERA	Chasis (Delantero / Trasero) : Trasera Posicion : Izquierda Y Derecha Peso : 0.084 kg / 0.185 lb Tipo de Material : Rubber Nota : VIRAJ DEMIR LASTIGI ARKA İKİLİ	48818-42010

**RAV 4 IV XA40 2013 - 2018**

Imagen	Clave del Producto y Descripción	Detalles	OEM
	<b>TO9005</b> HORQUILLAS INFERIOR TRASERO	Peso : 0,93 kg / 2.050 lb Tipo de Material : Acero Forjado	487100R030, 48710-0R030 48710-42030
	<b>TO11028</b> BUJES	Posicion : Izquierda Y Derecha Peso : 0.15 kg / 0.331 lb	4865402040
	<b>TO11038</b> BUJES DELANTERO	Chasis (Delantero / Trasero) : Delantero Posicion : Izquierda Y Derecha Peso : 0,400 kg / 0.882 lb	4865542060
	<b>TO11039</b> BUJES INFERIOR TRASERO	Chasis (Delantero / Trasero) : Trasera Posicion : Peso : 0,175 kg / 0.386 lb	487100R030*, 48710-0R030-P 48710-42030-P, part of 487100R030

**SEQUOIA**
**2001 - 2004**



Imagen	Clave del Producto y Descripción	Detalles	OEM
	<b>TO1047</b> RÓTULA FRONTAL SUPERIOR	Peso : 0,380 kg / 0.838 lb Medida de Cono : Ø15,8 Diámetro de Cuerda del Perno : M14X1,5 Diámetro del Cuerpo de la Rotu : 43,4	4331039016, 4331039085
	<b>TO6089</b> HORQUILLAS FRONTAL DERECHO INFERIOR	Peso : 8,064 kg / 17.778 lb Tipo de Material : Chapa Metálica	48068-34020, 48068-34030 5071735
	<b>TO6090</b> HORQUILLAS FRONTAL INFERIOR IZQUIERDO	Peso : 8,064 kg / 17.778 lb Tipo de Material : Chapa Metálica	48069-34020, 48069-34030 5071734
	<b>TO6093</b> HORQUILLAS FRONTAL SUPERIOR DERECHO	Peso : 2,830 kg / 6.239 lb Tipo de Material : Chapa Metálica	48610-34010
	<b>TO6094</b> HORQUILLAS FRONTAL SUPERIOR IZQUIERDO	Peso : 2,830 kg / 6.239 lb Tipo de Material : Chapa Metálica	48630-34010
	<b>TO11040</b> BUJES FRONTAL SUPERIOR	Chasis (Delantero / Trasero) : Delantero Posicion : Peso : 0.25 kg / 0.551 lb	486320K040, 48632-0K040 48632-34010

**SEQUOIA**
**2005 - 2007**

Imagen	Clave del Producto y Descripción	Detalles	OEM
	<b>TO1047</b> RÓTULA FRONTAL SUPERIOR	Peso : 0,380 kg / 0.838 lb Medida de Cono : Ø15,8 Diámetro de Cuerda del Perno : M14X1,5 Diámetro del Cuerpo de la Rotu : 43,4	4331039016, 4331039085
	<b>TO1051</b> RÓTULA FRONTAL DERECHO INFERIOR	Peso : 2,310 kg / 5.093 lb	43330-39655, 43330-39825 43340-39575
	<b>TO1052</b> RÓTULA FRONTAL INFERIOR IZQUIERDO	Peso : 2,310 kg / 5.093 lb	43340-39515, 43340-39575 43340-39595
	<b>TO6093</b> HORQUILLAS FRONTAL SUPERIOR DERECHO	Peso : 2,830 kg / 6.239 lb Tipo de Material : Chapa Metálica	48610-34010

\* Nombres de los vehículos, marcas, modelos, símbolos y logos, número OE y otros números de terceros en el sitio web y catálogo solo son con fines de referencia.

**SEQUOIA**
**2005 - 2007**

Imagen	Clave del Producto y Descripción	Detalles	OEM
	<b>TO6094</b> HORQUILLAS FRONTAL SUPERIOR IZQUIERDO	Peso : 2,830 kg / 6.239 lb Tipo de Material : Chapa Metálica	48630-34010
	<b>TO11040</b> BUJES FRONTAL SUPERIOR	Chasis (Delantero / Trasero) : Delantero Posicion : Peso : 0.25 kg / 0.551 lb	486320K040, 48632-0K040 48632-34010

**SEQUOIA**
**2008 - 2017**

Imagen	Clave del Producto y Descripción	Detalles	OEM
	<b>TO1048</b> RÓTULA FRONTAL INFERIOR	Peso : 0,62 kg / 1.367 lb	4806809100*, 4806809100-P 4806860030, 4806909090* 4806909090-P, 4806960030 Part of 4806809100, Part of 4806909090
	<b>TO6087</b> HORQUILLAS FRONTAL DERECHO INFERIOR	Peso : 3,495 kg / 7.705 lb Tipo de Material : Chapa Metálica	48610-0C010, 48610-0C011
	<b>TO6088</b> HORQUILLAS FRONTAL INFERIOR IZQUIERDO	Peso : 3,495 kg / 7.705 lb Tipo de Material : Chapa Metálica	48630-0C010, 48630-0C011

**SIENNA**
**XL10**
**1998 - 2003**





Imagen	Clave del Producto y Descripción	Detalles	OEM
	<b>TO4072</b> TORNILLO ESTABILIZADOR FRONTAL DERECHO	Peso : 0,392 kg / 0.864 lb Longitud : 306 mm / 12.05 inch Diametro de Cuerda del Perno : M10X1,25	1032464, 48820-08010
	<b>TO4073</b> TORNILLO ESTABILIZADOR FRONTAL IZQUIERDO	Peso : 0,392 kg / 0.864 lb Longitud : 306 mm / 12.05 inch Diametro de Cuerda del Perno : M10X1,25	1032465, 48810-08010

**SIENNA**
**XL30**
**2011 - 2020**

Imagen	Clave del Producto y Descripción	Detalles	OEM
	<b>TO4070</b> TORNILLO ESTABILIZADOR DELANTERO	Peso : 0,546 kg / 1.204 lb Tipo de Material : Metal Longitud : 295 mm / 11.61 inch Diametro de Cuerda del Perno : M12X1,25	4882008030

\* Nombres de los vehículos, marcas, modelos, símbolos y logos, número OE y otros números de terceros en el sitio web y catálogo solo son con fines de referencia.

**SIENNA XL30 2011 - 2020**

Imagen	Clave del Producto y Descripción	Detalles	OEM
	<b>TO6095</b> HORQUILLAS FRONTAL DERECHO INFERIOR	Peso : 4,932 kg / 10.873 lb Tipo de Material : Chapa Metálica	48068-08040
	<b>TO6095J</b> HORQUILLAS FRONTAL DERECHO INFERIOR	Peso : 4,280 kg / 9.436 lb Tipo de Material : Chapa Metálica	48068-08040
	<b>TO6096</b> HORQUILLAS FRONTAL INFERIOR IZQUIERDO	Peso : 4,932 kg / 10.873 lb Tipo de Material : Chapa Metálica	48069-08040
	<b>TO6096J</b> HORQUILLAS FRONTAL INFERIOR IZQUIERDO	Peso : 4,280 kg / 9.436 lb Tipo de Material : Chapa Metálica	48069-08040

**SOLARA V3 2004 - 2008**

Imagen	Clave del Producto y Descripción	Detalles	OEM
	<b>TO9006</b> HORQUILLAS INFERIOR TRASERO	Peso : 1.005 kg / 2.216 lb Tipo de Material : Tubo De Acero	48730-12010, 48780-12010 48780-12020, 48780-12080

**TACOMA I 1995 - 2004**







Imagen	Clave del Producto y Descripción	Detalles	OEM
	<b>TO1047</b> RÓTULA FRONTAL SUPERIOR	Peso : 0,380 kg / 0.838 lb Medida de Cono : Ø15,8 Diámetro de Cuerda del Perno : M14X1,5 Diámetro del Cuerpo de la Rotu : 43,4	4331039016, 4331039085
	<b>TO2084</b> TERMINAL EXTERIOR DELANTERO	Peso : 0,316 kg / 0.697 lb	45046-39285
	<b>TO6091</b> HORQUILLAS FRONTAL SUPERIOR DERECHO	Peso : 2,536 kg / 5.591 lb Tipo de Material : Chapa Metálica	48610-35040, 48610-35050
	<b>TO6092</b> HORQUILLAS FRONTAL SUPERIOR IZQUIERDO	Peso : 2,536 kg / 5.591 lb Tipo de Material : Chapa Metálica	48630-35020, 48630-35030

\* Nombres de los vehículos, marcas, modelos, símbolos y logos, número OE y otros números de terceros en el sitio web y catálogo solo son con fines de referencia.



**TACOMA**
**I**
**1995 - 2004**

Imagen	Clave del Producto y Descripción	Detalles	OEM
	<b>TO11044</b> BUJES FRONTAL INFERIOR	Chasis (Delantero / Trasero) : Delantero Posicion : Peso : 0.35 kg / 0.772 lb	4806135020, 48061-35020 4806135040, 48061-35040 4806135050, 48061-35050

**TUNDRA**
**2000 - 2003**

Imagen	Clave del Producto y Descripción	Detalles	OEM
	<b>TO1047</b> RÓTULA FRONTAL SUPERIOR	Peso : 0,380 kg / 0.838 lb Medida de Cono : Ø15,8 Diámetro de Cuerda del Perno : M14X1,5 Diámetro del Cuerpo de la Rotu : 43,4	4331039016, 4331039085
	<b>TO6089</b> HORQUILLAS FRONTAL DERECHO INFERIOR	Peso : 8,064 kg / 17.778 lb Tipo de Material : Chapa Metálica	48068-34020, 48068-34030 5071735
	<b>TO6090</b> HORQUILLAS FRONTAL INFERIOR IZQUIERDO	Peso : 8,064 kg / 17.778 lb Tipo de Material : Chapa Metálica	48069-34020, 48069-34030 5071734
	<b>TO6093</b> HORQUILLAS FRONTAL SUPERIOR DERECHO	Peso : 2,830 kg / 6.239 lb Tipo de Material : Chapa Metálica	48610-34010
	<b>TO6094</b> HORQUILLAS FRONTAL SUPERIOR IZQUIERDO	Peso : 2,830 kg / 6.239 lb Tipo de Material : Chapa Metálica	48630-34010
	<b>TO11040</b> BUJES FRONTAL SUPERIOR	Chasis (Delantero / Trasero) : Delantero Posicion : Peso : 0.25 kg / 0.551 lb	486320K040, 48632-0K040 48632-34010

**TUNDRA**
**2004 - 2006**

Imagen	Clave del Producto y Descripción	Detalles	OEM
	<b>TO1047</b> RÓTULA FRONTAL SUPERIOR	Peso : 0,380 kg / 0.838 lb Medida de Cono : Ø15,8 Diámetro de Cuerda del Perno : M14X1,5 Diámetro del Cuerpo de la Rotu : 43,4	4331039016, 4331039085
	<b>TO1051</b> RÓTULA FRONTAL DERECHO INFERIOR	Peso : 2,310 kg / 5.093 lb	43330-39655, 43330-39825 43340-39575

\* Nombres de los vehículos, marcas, modelos, símbolos y logos, número OE y otros números de terceros en el sitio web y catálogo solo son con fines de referencia.

**TUNDRA**
**2004 - 2006**

Imagen	Clave del Producto y Descripción	Detalles	OEM
	<b>TO1052</b> RÓTULA FRONTAL INFERIOR IZQUIERDO	Peso : 2,310 kg / 5.093 lb	43340-39515, 43340-39575 43340-39595
	<b>TO6093</b> HORQUILLAS FRONTAL SUPERIOR DERECHO	Peso : 2,830 kg / 6.239 lb Tipo de Material : Chapa Metálica	48610-34010
	<b>TO6094</b> HORQUILLAS FRONTAL SUPERIOR IZQUIERDO	Peso : 2,830 kg / 6.239 lb Tipo de Material : Chapa Metálica	48630-34010
	<b>TO11040</b> BUJES FRONTAL SUPERIOR	Chasis (Delantero / Trasero) : Delantero Posicion : Peso : 0.25 kg / 0.551 lb	486320K040, 48632-0K040 48632-34010

**TUNDRA**
**2007 - 2017**

Imagen	Clave del Producto y Descripción	Detalles	OEM
	<b>TO1048</b> RÓTULA FRONTAL INFERIOR	Peso : 0,62 kg / 1.367 lb	4806809100*, 4806809100-P 4806860030, 4806909090* 4806909090-P, 4806960030 Part of 4806809100, Part of 4806909090
	<b>TO6087</b> HORQUILLAS FRONTAL DERECHO INFERIOR	Peso : 3,495 kg / 7.705 lb Tipo de Material : Chapa Metálica	48610-0C010, 48610-0C011
	<b>TO6088</b> HORQUILLAS FRONTAL INFERIOR IZQUIERDO	Peso : 3,495 kg / 7.705 lb Tipo de Material : Chapa Metálica	48630-0C010, 48630-0C011

**VANGUARD**
**A3**
**2005 -**

Imagen	Clave del Producto y Descripción	Detalles	OEM
	<b>TO12015</b> SOPORTE TRASERA	Chasis (Delantero / Trasero) : Trasera Posicion : Izquierda Y Derecha Peso : 0.042 kg / 0.093 lb Tipo de Material : Rubber	48818-42010
	<b>TO12015K</b> GOMA DE BARRA ESTABILIZADORA TRASERA	Chasis (Delantero / Trasero) : Trasera Posicion : Izquierda Y Derecha Peso : 0.084 kg / 0.185 lb Tipo de Material : Rubber Nota : VIRAJ DEMIR LASTIGI ARKA İKİLİ	48818-42010

\* Nombres de los vehículos, marcas, modelos, símbolos y logos, número OE y otros números de terceros en el sitio web y catálogo solo son con fines de referencia.

**WINDOM**
**1991 - 1996**

Imagen	Clave del Producto y Descripción	Detalles	OEM
	<b>TO9006</b> HORQUILLAS INFERIOR TRASERO	Peso : 1.005 kg / 2.216 lb Tipo de Material : Tubo De Acero	48730-12010, 48780-12010 48780-12020, 48780-12080

**WISH**
**MPV E1**
**2003 - 2009**

Imagen	Clave del Producto y Descripción	Detalles	OEM
	<b>TO12016</b> SOPORTE TRASERA	Chasis (Delantero / Trasero) : Trasera Posicion : Izquierda Y Derecha Peso : 0.59 kg / 1.301 lb	4872502230, 48725-02230 4872512580, 48725-12580

**WISH**
**MPV E2**
**2009 - 2017**

Imagen	Clave del Producto y Descripción	Detalles	OEM
	<b>TO1049</b> RÓTULA FRONTAL INFERIOR	Peso : 790 kg / 1741.652 lb Medida de Cono : Ø15 Diametro de Cuerda del Perno : M14X1,5	4333049055



**RIW<sup>®</sup>**

**VAUXHALL**

**AGILA B 2008 - 2014**

Imagen	Clave del Producto y Descripción	Detalles	OEM
	<b>OP12149</b> SOPORTE DELANTERO	Chasis (Delantero / Trasero) : Delantero Posicion : Izquierda Y Derecha Peso : 0.39 kg / 0.860 lb	4708282, 93193105

**ANTARA L07 2006 - 2015**





Imagen	Clave del Producto y Descripción	Detalles	OEM
	<b>CV12012</b> GOMA DE BARRA ESTABILIZADORA DELANTERO	Chasis (Delantero / Trasero) : Delantero Posicion : Izquierda Y Derecha Peso : 0.085 kg / 0.187 lb Tipo de Material : Rubber Nota : VÍRAJ LASTIĞI	4806447, 4814268 96626251, 96810751
	<b>CV12012K</b> GOMA DE BARRA ESTABILIZADORA DELANTERO	Chasis (Delantero / Trasero) : Delantero Posicion : Izquierda Y Derecha Peso : 0.17 kg / 0.375 lb Tipo de Material : Rubber Nota : 2 PCS	4806447*, 96626251* 96810751*
	<b>CV12016</b> GOMA DE BARRA ESTABILIZADORA TRASERA	Chasis (Delantero / Trasero) : Trasera Posicion : Izquierda Y Derecha Peso : 0.055 kg / 0.121 lb	4806448, 4813690 96810752
	<b>CV12016K</b> GOMA DE BARRA ESTABILIZADORA TRASERA	Chasis (Delantero / Trasero) : Trasera Posicion : Izquierda Y Derecha Peso : 0.11 kg / 0.243 lb Nota : İKİLİ	4806448, 4813690 96810752

**ASTRA F 1991 - 1998**

Imagen	Clave del Producto y Descripción	Detalles	OEM
	<b>OP12106K</b> SOPORTE DELANTERO	Chasis (Delantero / Trasero) : Delantero Posicion : Izquierda Y Derecha Peso : 0.024 kg / 0.053 lb Tipo de Material : Rubber Nota : 2 PCS	2875013*, 350153* 4246112*
	<b>OP12024K</b> SOPORTE	Posicion : Izquierda Y Derecha Peso : 1.24 kg / 2.734 lb Nota : ASTRA: 1991-1998 / 2 PCS	344517, 344531 90496637
	<b>OP12146</b> SOPORTE DELANTERO	Chasis (Delantero / Trasero) : Delantero Posicion : Izquierda Y Derecha Peso : 0.5 kg / 1.102 lb	344524, 90538326
	<b>OP12148</b> SOPORTE DELANTERO	Chasis (Delantero / Trasero) : Delantero Posicion : Izquierda Y Derecha Peso : 0.08 kg / 0.176 lb	344518, 90374844 94535236

\* Nombres de los vehículos, marcas, modelos, símbolos y logos, número OE y otros números de terceros en el sitio web y catálogo solo son con fines de referencia.

**ASTRA F 1991 - 1998**

Imagen	Clave del Producto y Descripción	Detalles	OEM
	<b>OP12150</b> SOPORTE FRONTAL SUPERIOR	Chasis (Delantero / Trasero) : Delantero Posicion : Peso : 0.12 kg / 0.265 lb	312223, 90216299
	<b>OP12802</b> SOPORTE	Posicion : Izquierda Y Derecha Peso : 0.5 kg / 1.102 lb Nota : KIT = OP12038 and OP12024	344515, 344516 344517, 344531 90236985, 90425479 90496637
	<b>OP12802K</b> SOPORTE	Posicion : Izquierda Y Derecha Peso : 1 kg / 2.205 lb Nota : KIT = OP12038K and OP12024K	344515, 344516 344517, 344531 90236985, 90425479 90496637
	<b>OP12806</b> SOPORTE DELANTERO	Chasis (Delantero / Trasero) : Delantero Posicion : Izquierda Y Derecha Peso : 1.14 kg / 2.513 lb Nota : KIT = OP12024 and OP12146	344517, 344524 344531, 90496637 90538326

**ASTRA G 1998 - 2005**





Imagen	Clave del Producto y Descripción	Detalles	OEM
	<b>OP12042K</b> GOMA DE BARRA ESTABILIZADORA DELANTERO	Chasis (Delantero / Trasero) : Delantero Posicion : Izquierda Y Derecha Peso : 0.08 kg / 0.176 lb Tipo de Material : Rubber Nota : VİRAJ LASTIĞI İKİLİ	350138*, 350138 90538865*, 90538865
	<b>OP12058K</b> SOPORTE DELANTERO	Chasis (Delantero / Trasero) : Delantero Posicion : Izquierda Y Derecha Peso : 0.06 kg / 0.132 lb Tipo de Material : Rubber	13125492*, 350161*
	<b>OP12095K</b> SOPORTE DELANTERO	Chasis (Delantero / Trasero) : Delantero Posicion : Izquierda Y Derecha Peso : 0.08 kg / 0.176 lb Tipo de Material : Rubber	350138*, 90538865*
	<b>OP12015K</b> SOPORTE	Posicion : Izquierda Y Derecha Peso : 0.4 kg / 0.882 lb Nota : 2 PCS	344591, 90468568
	<b>OP12150</b> SOPORTE FRONTAL SUPERIOR	Chasis (Delantero / Trasero) : Delantero Posicion : Peso : 0.12 kg / 0.265 lb	312223, 90216299
	<b>OP12803</b> SOPORTE	Posicion : Izquierda Y Derecha Peso : 0.9 kg / 1.984 lb Nota : KIT = OP12012 and OP12092	312510, 344523 90147276, 90468618

\* Nombres de los vehículos, marcas, modelos, símbolos y logos, número OE y otros números de terceros en el sitio web y catálogo solo son con fines de referencia.

**ASTRA G 1998 - 2005**

Imagen	Clave del Producto y Descripción	Detalles	OEM
	<b>OP12145</b> SOPORTE	Posicion : Izquierda Y Derecha Peso : 0.805 kg / 1.775 lb	5684053, 90473849

**ASTRA H 2004 - 2009**

Imagen	Clave del Producto y Descripción	Detalles	OEM
	<b>OP3032</b> TERMINAL INTERIOR DELANTERO	Peso : 0,579 kg / 1.276 lb Longitud : 285 mm / 11.22 inch	1603643, 93191526
	<b>OP12096K</b> SOPORTE DELANTERO	Chasis (Delantero / Trasero) : Delantero Posicion : Izquierda Y Derecha Peso : 0.1 kg / 0.220 lb Tipo de Material : Rubber	13208048*, 350205*
	<b>OP12130K</b> SOPORTE DELANTERO	Chasis (Delantero / Trasero) : Delantero Posicion : Izquierda Y Derecha Peso : 0.08 kg / 0.176 lb Tipo de Material : Rubber	24421958*
	<b>OP12015K</b> SOPORTE	Posicion : Izquierda Y Derecha Peso : 0.4 kg / 0.882 lb Nota : 2 PCS	344591, 90468568
	<b>OP12144</b> SOPORTE	Posicion : Izquierda Y Derecha Peso : 0.99 kg / 2.183 lb	13159996, 5684654

**ASTRA J 2009 - 2015**

Imagen	Clave del Producto y Descripción	Detalles	OEM
	<b>OP12060K</b> SOPORTE DELANTERO	Chasis (Delantero / Trasero) : Delantero Posicion : Izquierda Y Derecha Peso : 0.13 kg / 0.287 lb Tipo de Material : Rubber	13281782*, 350621*

**ASTRA K 2016 - 2021**





Imagen	Clave del Producto y Descripción	Detalles	OEM
	<b>OP3031</b> TERMINAL INTERIOR DELANTERO	Peso : 0,533 kg / 1.175 lb Longitud : 247,5 mm / 9.74 inch Tamaño de la Rosca : M14X1,5 Diámetro de Cuerda del Perno : M14X1,5	13464344

\* Nombres de los vehículos, marcas, modelos, símbolos y logos, número OE y otros números de terceros en el sitio web y catálogo solo son con fines de referencia.

**ASTRA K 2016 - 2021**

Imagen	Clave del Producto y Descripción	Detalles	OEM
	<b>OP11056</b> BUJES FRONTAL INFERIOR	Chasis (Delantero / Trasero) : Delantero Posicion : Peso : 0.494 kg / 1.089 lb Nota : OUTER	39021472-P, 39021473-P Part of 39021472, Part of 39021473

**CALIBRA C89 1990 - 1997**

Imagen	Clave del Producto y Descripción	Detalles	OEM
	<b>OP12106K</b> SOPORTE DELANTERO	Chasis (Delantero / Trasero) : Delantero Posicion : Izquierda Y Derecha Peso : 0.024 kg / 0.053 lb Tipo de Material : Rubber Nota : 2 PCS	2875013*, 350153* 4246112*
	<b>OP12074K</b> SOPORTE DELANTERO	Chasis (Delantero / Trasero) : Delantero Posicion : Izquierda Y Derecha Peso : 0.12 kg / 0.265 lb Tipo de Material : Rubber	444347*, 90343847*
	<b>OP12110K</b> SOPORTE DELANTERO	Chasis (Delantero / Trasero) : Delantero Posicion : Izquierda Y Derecha Peso : 0.02 kg / 0.044 lb Tipo de Material : Rubber	444336*, 6655341* 90343305*
	<b>OP12024K</b> SOPORTE	Posicion : Izquierda Y Derecha Peso : 1.24 kg / 2.734 lb Nota : ASTRA: 1991-1998 / 2 PCS	344517, 344531 90496637
	<b>OP12038K</b> SOPORTE	Posicion : Izquierda Y Derecha Peso : 0.128 kg / 0.282 lb Nota : 2 PCS	344515, 344516 90236985, 90425479
	<b>OP12802</b> SOPORTE	Posicion : Izquierda Y Derecha Peso : 0.5 kg / 1.102 lb Nota : KIT = OP12038 and OP12024	344515, 344516 344517, 344531 90236985, 90425479 90496637
	<b>OP12802K</b> SOPORTE	Posicion : Izquierda Y Derecha Peso : 1 kg / 2.205 lb Nota : KIT = OP12038K and OP12024K	344515, 344516 344517, 344531 90236985, 90425479 90496637

**CARLTON II 1986 - 1994**

Imagen	Clave del Producto y Descripción	Detalles	OEM
	<b>OP12110K</b> SOPORTE DELANTERO	Chasis (Delantero / Trasero) : Delantero Posicion : Izquierda Y Derecha Peso : 0.02 kg / 0.044 lb Tipo de Material : Rubber	444336*, 6655341* 90343305*

\* Nombres de los vehículos, marcas, modelos, símbolos y logos, número OE y otros números de terceros en el sitio web y catálogo solo son con fines de referencia.

**CARLTON**
**III**
**1994 - 1997**

Imagen	Clave del Producto y Descripción	Detalles	OEM
	<b>OP12110K</b> SOPORTE DELANTERO	Chasis (Delantero / Trasero) : Delantero Posicion : Izquierda Y Derecha Peso : 0.02 kg / 0.044 lb Tipo de Material : Rubber	444336*, 6655341* 90343305*

**CAVALIER**
**II-III**
**1988 - 1995**

Imagen	Clave del Producto y Descripción	Detalles	OEM
	<b>OP12106K</b> SOPORTE DELANTERO	Chasis (Delantero / Trasero) : Delantero Posicion : Izquierda Y Derecha Peso : 0.024 kg / 0.053 lb Tipo de Material : Rubber Nota : 2 PCS	2875013*, 350153* 4246112*
	<b>OP12110K</b> SOPORTE DELANTERO	Chasis (Delantero / Trasero) : Delantero Posicion : Izquierda Y Derecha Peso : 0.02 kg / 0.044 lb Tipo de Material : Rubber	444336*, 6655341* 90343305*
	<b>OP12024K</b> SOPORTE	Posicion : Izquierda Y Derecha Peso : 1.24 kg / 2.734 lb Nota : ASTRA: 1991-1998 / 2 PCS	344517, 344531 90496637
	<b>OP12038K</b> SOPORTE	Posicion : Izquierda Y Derecha Peso : 0.128 kg / 0.282 lb Nota : 2 PCS	344515, 344516 90236985, 90425479
	<b>OP12802</b> SOPORTE	Posicion : Izquierda Y Derecha Peso : 0.5 kg / 1.102 lb Nota : KIT = OP12038 and OP12024	344515, 344516 344517, 344531 90236985, 90425479 90496637
	<b>OP12802K</b> SOPORTE	Posicion : Izquierda Y Derecha Peso : 1 kg / 2.205 lb Nota : KIT = OP12038K and OP12024K	344515, 344516 344517, 344531 90236985, 90425479 90496637

**COMBO**
**A**
**1993 - 1997**

Imagen	Clave del Producto y Descripción	Detalles	OEM
	<b>OP12803</b> SOPORTE	Posicion : Izquierda Y Derecha Peso : 0.9 kg / 1.984 lb Nota : KIT = OP12012 and OP12092	312510, 344523 90147276, 90468618

**COMBO C 2002 - 2011**

Imagen	Clave del Producto y Descripción	Detalles	OEM
	<b>OP12015K</b> SOPORTE	Posicion : Izquierda Y Derecha Peso : 0.4 kg / 0.882 lb Nota : 2 PCS	344591, 90468568
	<b>OP12150</b> SOPORTE FRONTAL SUPERIOR	Chasis (Delantero / Trasero) : Delantero Posicion : Peso : 0.12 kg / 0.265 lb	312223, 90216299
	<b>OP12803</b> SOPORTE	Posicion : Izquierda Y Derecha Peso : 0.9 kg / 1.984 lb Nota : KIT = OP12012 and OP12092	312510, 344523 90147276, 90468618

**CORSA B 1997 - 2000**

Imagen	Clave del Producto y Descripción	Detalles	OEM
	<b>OP12803</b> SOPORTE	Posicion : Izquierda Y Derecha Peso : 0.9 kg / 1.984 lb Nota : KIT = OP12012 and OP12092	312510, 344523 90147276, 90468618

**CORSA C 2000 - 2006**

Imagen	Clave del Producto y Descripción	Detalles	OEM
	<b>OP12015K</b> SOPORTE	Posicion : Izquierda Y Derecha Peso : 0.4 kg / 0.882 lb Nota : 2 PCS	344591, 90468568
	<b>OP12803</b> SOPORTE	Posicion : Izquierda Y Derecha Peso : 0.9 kg / 1.984 lb Nota : KIT = OP12012 and OP12092	312510, 344523 90147276, 90468618
	<b>OP12143</b> SOPORTE	Posicion : Izquierda Y Derecha Peso : 1.55 kg / 3.417 lb	684183, 9227880

**CORSA D 2006 - 2014**

Imagen	Clave del Producto y Descripción	Detalles	OEM
	<b>OP12801</b> SOPORTE	Posicion : Izquierda Y Derecha Peso : 0.752 kg / 1.658 lb Nota : KIT=OP12025 and OP12026	423695, 423696 51803172, 51803173 55701901, 55701902

\* Nombres de los vehículos, marcas, modelos, símbolos y logos, número OE y otros números de terceros en el sitio web y catálogo solo son con fines de referencia.

**CORSA D 2006 - 2014**

Imagen	Clave del Producto y Descripción	Detalles	OEM
	<b>OP12803</b> SOPORTE	Posicion : Izquierda Y Derecha Peso : 0.9 kg / 1.984 lb Nota : KIT = OP12012 and OP12092	312510, 344523 90147276, 90468618

**GRANDLAND X A18 2017 -**

Imagen	Clave del Producto y Descripción	Detalles	OEM
	<b>CI4015</b> TORNILLO ESTABILIZADOR DELANTERO	Tipo de Material : Metal Longitud : 335 mm / 13.19 inch	9804947480, 9809045780
	<b>PE6051</b> HORQUILLAS FRONTAL DERECHO INFERIOR	Tipo de Material : Chapa Metálica	3656247, 9816865480
	<b>PE6052</b> HORQUILLAS FRONTAL INFERIOR IZQUIERDO	Tipo de Material : Chapa Metálica	3646272, 9816865580
	<b>PE11038</b> BUJES DELANTERO	Chasis (Delantero / Trasero) : Delantero Posicion : Izquierda Y Derecha Peso : 0,22 kg / 0.485 lb	3656247*, 9678311280* 9678311380*, 9800596580* 9800596680*, 9815014380* 9815014380S1*, 9815014680* 9815014680S1*, 9815396280*
	<b>PE11041</b> BUJES FRONTAL INFERIOR	Chasis (Delantero / Trasero) : Delantero Posicion : Peso : 0.25 kg / 0.551 lb	9816865480*, 9816865580* Part of 9816865480, Part of 9816865580

**INSIGNIA A 2008 - 2016**

Imagen	Clave del Producto y Descripción	Detalles	OEM
	<b>OP12804</b> SOPORTE	Posicion : Izquierda Y Derecha Peso : 1.096 kg / 2.416 lb Nota : KIT = OP12137 and OP12134	13503548, 13503549 3122223, 344468
	<b>OP12141</b> SOPORTE DELANTERO	Chasis (Delantero / Trasero) : Delantero Posicion : Izquierda Y Derecha Peso : 1.8 kg / 3.968 lb Nota : Motor takozu	13227712, 684606
	<b>OP12142</b> SOPORTE DELANTERO	Chasis (Delantero / Trasero) : Delantero Posicion : Izquierda Y Derecha Peso : 1.8 kg / 3.968 lb Nota : HYDRO BEARING	13227715, 13347453 22744337, 684313 684607

\* Nombres de los vehículos, marcas, modelos, símbolos y logos, número OE y otros números de terceros en el sitio web y catálogo solo son con fines de referencia.



**INSIGNIA A 2008 - 2016**

Imagen	Clave del Producto y Descripción	Detalles	OEM
	<b>OP12133K</b> SOPORTE	Posicion : Izquierda Y Derecha Peso : 0.05 kg / 0.110 lb Nota : 2 PCS	13251090*, 13315197* 436432*, 436504*

**KARL C16 2015 -**

Imagen	Clave del Producto y Descripción	Detalles	OEM
	<b>OP1003</b> RÓTULA FRONTAL INFERIOR	Peso : 0,330 kg / 0.728 lb	Part of 352556, Part of 95368367 Part of 95368368

**MERIVA A 2003 - 2010**

Imagen	Clave del Producto y Descripción	Detalles	OEM
	<b>OP12150</b> SOPORTE FRONTAL SUPERIOR	Chasis (Delantero / Trasero) : Delantero Posicion : Peso : 0.12 kg / 0.265 lb	312223, 90216299
	<b>OP12803</b> SOPORTE	Posicion : Izquierda Y Derecha Peso : 0.9 kg / 1.984 lb Nota : KIT = OP12012 and OP12092	312510, 344523 90147276, 90468618
	<b>OP12143</b> SOPORTE	Posicion : Izquierda Y Derecha Peso : 1.55 kg / 3.417 lb	684183, 9227880

**MOVANO A 1998 - 2010**

Imagen	Clave del Producto y Descripción	Detalles	OEM
	<b>RN11054</b> BUJES DELANTERO	Chasis (Delantero / Trasero) : Delantero Posicion : Izquierda Y Derecha Peso : 0.47 kg / 1.036 lb	4500091, 5445000QAA 7700302115, 9160391
	<b>RN12172</b> SOPORTE TRASERA	Chasis (Delantero / Trasero) : Trasera Posicion : Izquierda Y Derecha Peso : 0.158 kg / 0.348 lb	4404592, 4500102 55046-00QAA, 55046-00QAB 7700302152, 8200024454 9112592, 9160402
	<b>RN12174</b> SOPORTE	Posicion : Izquierda Y Derecha Peso : 2.4 kg / 5.291 lb	4403351, 7700314476 8200022596, 9111351

\* Nombres de los vehículos, marcas, modelos, símbolos y logos, número OE y otros números de terceros en el sitio web y catálogo solo son con fines de referencia.

**MOVANO A 1998 - 2010**

Imagen	Clave del Producto y Descripción	Detalles	OEM
	<b>RN13022</b> Cubre Polvo De Direccion	Peso : 0.076 kg / 0.168 lb	4501260, 6001547607 6025 370 231, 6025370231 9161560

**OMEGA A 1986 - 1994**

Imagen	Clave del Producto y Descripción	Detalles	OEM
	<b>OP12074K</b> SOPORTE DELANTERO	Chasis (Delantero / Trasero) : Delantero Posicion : Izquierda Y Derecha Peso : 0.12 kg / 0.265 lb Tipo de Material : Rubber	444347*, 90343847*

**OMEGA B 1994 - 2003**

Imagen	Clave del Producto y Descripción	Detalles	OEM
	<b>OP12140</b> SOPORTE TRASERA	Chasis (Delantero / Trasero) : Trasera Posicion : Izquierda Y Derecha Peso : 0.259 kg / 0.571 lb	402648, 402649 90497157
	<b>OP12074K</b> SOPORTE DELANTERO	Chasis (Delantero / Trasero) : Delantero Posicion : Izquierda Y Derecha Peso : 0.12 kg / 0.265 lb Tipo de Material : Rubber	444347*, 90343847*
	<b>OP12110K</b> SOPORTE DELANTERO	Chasis (Delantero / Trasero) : Delantero Posicion : Izquierda Y Derecha Peso : 0.02 kg / 0.044 lb Tipo de Material : Rubber	444336*, 6655341* 90343305*
	<b>OP12132K</b> SOPORTE DELANTERO	Chasis (Delantero / Trasero) : Delantero Posicion : Izquierda Y Derecha Peso : 0.12 kg / 0.265 lb Tipo de Material : Rubber	350147*, 90445625*

**SENATOR B 1986 - 1993**

Imagen	Clave del Producto y Descripción	Detalles	OEM
	<b>OP12110K</b> SOPORTE DELANTERO	Chasis (Delantero / Trasero) : Delantero Posicion : Izquierda Y Derecha Peso : 0.02 kg / 0.044 lb Tipo de Material : Rubber	444336*, 6655341* 90343305*

**SIGNUM**
**2003 - 2008**

Imagen	Clave del Producto y Descripción	Detalles	OEM
	<b>OP12019K</b> SOPORTE	Posicion : Izquierda Y Derecha Peso : 1.89 kg / 4.167 lb Nota : 2 PCS	12782216, 344529 344537
	<b>OP12805</b> SOPORTE	Posicion : Izquierda Y Derecha Peso : 1.113 kg / 2.454 lb Nota : KIT = OP12019 and OP12020	12782216, 13270705 344529, 344537 344625, 344665 93191295
	<b>OP12805K</b> SOPORTE	Posicion : Izquierda Y Derecha Peso : 2.226 kg / 4.907 lb Nota : KIT = OP12019K and OP12020K	12782216, 13270705 344529, 344537 344625, 344665 93191295

**TIGRA**
**2004 - 2009**



Imagen	Clave del Producto y Descripción	Detalles	OEM
	<b>OP12095K</b> SOPORTE DELANTERO	Chasis (Delantero / Trasero) : Delantero Posicion : Izquierda Y Derecha Peso : 0.08 kg / 0.176 lb Tipo de Material : Rubber	350138*, 90538865*
	<b>OP12096K</b> SOPORTE DELANTERO	Chasis (Delantero / Trasero) : Delantero Posicion : Izquierda Y Derecha Peso : 0.1 kg / 0.220 lb Tipo de Material : Rubber	13208048*, 350205*
	<b>OP12015K</b> SOPORTE	Posicion : Izquierda Y Derecha Peso : 0.4 kg / 0.882 lb Nota : 2 PCS	344591, 90468568
	<b>OP12803</b> SOPORTE	Posicion : Izquierda Y Derecha Peso : 0.9 kg / 1.984 lb Nota : KIT = OP12012 and OP12092	312510, 344523 90147276, 90468618

**VECTRA**
**B**
**1996 - 2002**

Imagen	Clave del Producto y Descripción	Detalles	OEM
	<b>OP4030</b> TORNILLO ESTABILIZADOR TRASERA	Peso : 0,156 kg / 0.344 lb Tipo de Material : Metal Longitud : 80 mm / 3.15 inch	13104120, 444291 4565859, 4906111 5451602, 90496711
	<b>OP12129K</b> SOPORTE DELANTERO	Chasis (Delantero / Trasero) : Delantero Posicion : Izquierda Y Derecha Peso : 0.064 kg / 0.141 lb Tipo de Material : Rubber	444200*, 90496706*

\* Nombres de los vehículos, marcas, modelos, símbolos y logos, número OE y otros números de terceros en el sitio web y catálogo solo son con fines de referencia.

**VECTRA**
**B**
**1996 - 2002**

Imagen	Clave del Producto y Descripción	Detalles	OEM
	<b>OP12015K</b> SOPORTE	Posicion : Izquierda Y Derecha Peso : 0.4 kg / 0.882 lb Nota : 2 PCS	344591, 90468568
	<b>OP12150</b> SOPORTE FRONTAL SUPERIOR	Chasis (Delantero / Trasero) : Delantero Posicion : Peso : 0.12 kg / 0.265 lb	312223, 90216299
	<b>OP12803</b> SOPORTE	Posicion : Izquierda Y Derecha Peso : 0.9 kg / 1.984 lb Nota : KIT = OP12012 and OP12092	312510, 344523 90147276, 90468618
	<b>OP12099K</b> SOPORTE DELANTERO	Chasis (Delantero / Trasero) : Delantero Posicion : Izquierda Y Derecha Nota : 2 PCS	90495815*

**VECTRA**
**C**
**2002 - 2008**

Imagen	Clave del Producto y Descripción	Detalles	OEM
	<b>OP12056K</b> SOPORTE DELANTERO	Chasis (Delantero / Trasero) : Delantero Posicion : Izquierda Y Derecha Peso : 0.1 kg / 0.220 lb Tipo de Material : Rubber	13131232*, 350145* 350160*, 9191188*
	<b>OP12057K</b> SOPORTE DELANTERO	Chasis (Delantero / Trasero) : Delantero Posicion : Izquierda Y Derecha Peso : 0.1 kg / 0.220 lb Tipo de Material : Rubber	13131231*, 24428002* 24460832*, 350146* 350148*, 350159*
	<b>OP12075K</b> SOPORTE DELANTERO	Chasis (Delantero / Trasero) : Delantero Posicion : Izquierda Y Derecha Peso : 0.08 kg / 0.176 lb Tipo de Material : Rubber	24457386*, 444161* 71740113*
	<b>OP12076K</b> SOPORTE DELANTERO	Chasis (Delantero / Trasero) : Delantero Posicion : Izquierda Y Derecha Peso : 0.08 kg / 0.176 lb Tipo de Material : Rubber	24457843*, 444162*
	<b>OP12019K</b> SOPORTE	Posicion : Izquierda Y Derecha Peso : 1.89 kg / 4.167 lb Nota : 2 PCS	12782216, 344529 344537
	<b>OP12805</b> SOPORTE	Posicion : Izquierda Y Derecha Peso : 1.113 kg / 2.454 lb Nota : KIT = OP12019 and OP12020	12782216, 13270705 344529, 344537 344625, 344665 93191295

\* Nombres de los vehículos, marcas, modelos, símbolos y logos, número OE y otros números de terceros en el sitio web y catálogo solo son con fines de referencia.





**VECTRA C 2002 - 2008**

Imagen	Clave del Producto y Descripción	Detalles	OEM
	<b>OP12805K</b> SOPORTE	Posicion : Izquierda Y Derecha Peso : 2.226 kg / 4.907 lb Nota : KIT = OP12019K and OP12020K	12782216, 13270705 344529, 344537 344625, 344665 93191295

**VIVA C16 2015 -**

Imagen	Clave del Producto y Descripción	Detalles	OEM
	<b>OP2049</b> TERMINAL EXTERIOR FRONTAL DERECHO	Peso : 0,412 kg / 0.908 lb	920014, 95371539
	<b>OP2050</b> TERMINAL EXTERIOR FRONTAL IZQUIERDO	Peso : 0,412 kg / 0.908 lb	95371538

**ZAFIRA A 1999 - 2005**

Imagen	Clave del Producto y Descripción	Detalles	OEM
	<b>OP12042K</b> GOMA DE BARRA ESTABILIZADORA DELANTERO	Chasis (Delantero / Trasero) : Delantero Posicion : Izquierda Y Derecha Peso : 0.08 kg / 0.176 lb Tipo de Material : Rubber Nota : VÍRAJ LASTIĞI İKİLİ	350138*, 350138 90538865*, 90538865
	<b>OP12131K</b> SOPORTE DELANTERO	Chasis (Delantero / Trasero) : Delantero Posicion : Izquierda Y Derecha Peso : 0.07 kg / 0.154 lb Tipo de Material : Rubber	350093*, 9223176*
	<b>OP12138K</b> SOPORTE DELANTERO	Chasis (Delantero / Trasero) : Delantero Posicion : Izquierda Y Derecha Peso : 0.076 kg / 0.168 lb Tipo de Material : Rubber	350140*, 90581398*
	<b>OP12015K</b> SOPORTE	Posicion : Izquierda Y Derecha Peso : 0.4 kg / 0.882 lb Nota : 2 PCS	344591, 90468568
	<b>OP12150</b> SOPORTE FRONTAL SUPERIOR	Chasis (Delantero / Trasero) : Delantero Posicion : Peso : 0.12 kg / 0.265 lb	312223, 90216299
	<b>OP12803</b> SOPORTE	Posicion : Izquierda Y Derecha Peso : 0.9 kg / 1.984 lb Nota : KIT = OP12012 and OP12092	312510, 344523 90147276, 90468618

\* Nombres de los vehículos, marcas, modelos, símbolos y logos, número OE y otros números de terceros en el sitio web y catálogo solo son con fines de referencia.

**ZAFIRA A 1999 - 2005**

Imagen	Clave del Producto y Descripción	Detalles	OEM
	<b>OP12144</b> SOPORTE	Posicion : Izquierda Y Derecha Peso : 0.99 kg / 2.183 lb	13159996, 5684654
	<b>OP12145</b> SOPORTE	Posicion : Izquierda Y Derecha Peso : 0.805 kg / 1.775 lb	5684053, 90473849

**ZAFIRA C P12 2011 -**

Imagen	Clave del Producto y Descripción	Detalles	OEM
	<b>OP12141</b> SOPORTE DELANTERO	Chasis (Delantero / Trasero) : Delantero Posicion : Izquierda Y Derecha Peso : 1.8 kg / 3.968 lb Nota : Motor takozu	13227712, 684606
	<b>OP12142</b> SOPORTE DELANTERO	Chasis (Delantero / Trasero) : Delantero Posicion : Izquierda Y Derecha Peso : 1.8 kg / 3.968 lb Nota : HYDRO BEARING	13227715, 13347453 22744337, 684313 684607









**RIW<sup>®</sup>**

**VOLKSWAGEN**

**AMEO 631 2016 - 2020**





Imagen	Clave del Producto y Descripción	Detalles	OEM
	<b>SK4004</b> TORNILLO ESTABILIZADOR DELANTERO	Peso : 0,266 kg / 0.586 lb Tipo de Material : Metal Longitud : 270 mm / 10.63 inch	6R0411315

**ARTEON 3H7 2017 -**

Imagen	Clave del Producto y Descripción	Detalles	OEM
	<b>VW20083021</b> TERMINALES COMPLETAS FRONTAL DERECHO	Peso : 1,2 kg / 2.646 lb Terminal Exterior : VW2008 Terminal Interior : VW3021	561423810, 561423810S1
	<b>VW20093021</b> TERMINALES COMPLETAS FRONTAL IZQUIERDO	Peso : 1,2 kg / 2.646 lb Terminal Exterior : VW2009 Terminal Interior : VW3021	561423810 S2, 561423810
	<b>AU9012</b> HORQUILLAS TRASERO INFERIOR DERECHO	Peso : 1,640 kg / 3.616 lb Tipo de Material : Chapa Metálica	5Q0505224D
	<b>AU9013</b> HORQUILLAS TRASERO INFERIOR IZQUIERDO	Peso : 1,640 kg / 3.616 lb Tipo de Material : Chapa Metálica	5Q0505223D
	<b>SK9002</b> HORQUILLAS INFERIOR TRASERO	Peso : 2,914 kg / 6.424 lb Tipo de Material : Chapa Metálica	3Q0505311C, 3Q0505311D 3Q0505311E
	<b>AU11068</b> BUJES INFERIOR TRASERO	Chasis (Delantero / Trasero) : Trasera Posicion : Peso : 0,201 kg / 0.443 lb Tipo de Material : Metal	PART OF 5Q0505223D, PART OF 5Q0505224D
	<b>VW11037</b> BUJES	Posicion : Izquierda Y Derecha Peso : 0.11 kg / 0.243 lb	1K0505279A
	<b>VW11056</b> BUJES TRASERA	Chasis (Delantero / Trasero) : Trasera Posicion : Izquierda Y Derecha Peso : 0.13 kg / 0.287 lb	1K0505203A, 1K0505323D 1K0505323G, 1K0505323H 1K0505323N, 5Q0505323C



**BEETLE**
**5C1, 5C2**
**2011 -**

Imagen	Clave del Producto y Descripción	Detalles	OEM
	<b>VW20083021</b> TERMINALES COMPLETAS FRONTAL DERECHO	Peso : 1,2 kg / 2.646 lb Terminal Exterior : VW2008 Terminal Interior : VW3021	561423810, 561423810S1
	<b>VW20093021</b> TERMINALES COMPLETAS FRONTAL IZQUIERDO	Peso : 1,2 kg / 2.646 lb Terminal Exterior : VW2009 Terminal Interior : VW3021	561423810 S2, 561423810
	<b>VW11037</b> BUJES	Posicion : Izquierda Y Derecha Peso : 0.11 kg / 0.243 lb	1K0505279A
	<b>VW12109K</b> SOPORTE	Posicion : Izquierda Y Derecha Peso : 0.52 kg / 1.146 lb Nota : 2 PCS	6N0412249C, 6N0412249E

**VW8001 / Kit De Suspension Y Direccion Delantero**

**BEETLE**

**9C1, 1C1**

**1998 - 2010**



**Piezas del Kit**



Imagen	RIWCodigo / Nombre	OEM	OEM	RIWCodigo / Nombre	Imagen
	<b>AU2009</b> Terminal Exterior Frontal Derecho	1J0422812B, 3A0422812B 6R0423812A	1J0422811B, 1JD422811 3A0422811B, 6R0423811A	<b>AU2010</b> Terminal Exterior Frontal Izquierdo	
	<b>AU3001</b> Terminal Interior Delantero	1J0422803B, 1J0422804B 1J0422804E, 1J0422807 1J0422807B, 1J0422821B	1J0411315E, 1J0411315G 1J0422315G	<b>VW4011</b> Tornillo Estabilizador Delantero	
	<b>AU6008</b> Horquillas Frontal Derecho Inferior	1J0407151B	1J0407151A	<b>AU6009</b> Horquillas Frontal Inferior Izquierdo	

\* Nombres de los vehiculos, marcas, modelos, simbolos y logos, numero OE y otros numeros de terceros en el sitio web y catalogo solo son con fines de referencia.

**BEETLE 9C1, 1C1 1998 - 2010**

Imagen	Clave del Producto y Descripción	Detalles	OEM
	<b>VW12016K</b> GOMA DE BARRA ESTABILIZADORA DELANTERO	Chasis (Delantero / Trasero) : Delantero Posicion : Izquierda Y Derecha Peso : 0.06 kg / 0.132 lb Tipo de Material : Rubber Nota : ¡KIL!	1J0411314G, 1J0411314T 8N0411303G, 8N0411303H
	<b>VW12020K</b> SOPORTE DELANTERO	Chasis (Delantero / Trasero) : Delantero Posicion : Izquierda Y Derecha Peso : 0.14 kg / 0.309 lb Tipo de Material : Rubber	8D0511327C*
	<b>VW12052K</b> SOPORTE DELANTERO	Chasis (Delantero / Trasero) : Delantero Posicion : Izquierda Y Derecha Peso : 0.12 kg / 0.265 lb Tipo de Material : Rubber	1J0411314R*
	<b>VW12064K</b> SOPORTE DELANTERO	Chasis (Delantero / Trasero) : Delantero Posicion : Izquierda Y Derecha Peso : 0.046 kg / 0.101 lb Tipo de Material : Rubber	1J0411314C*
	<b>VW12117K</b> SOPORTE DELANTERO	Chasis (Delantero / Trasero) : Delantero Posicion : Izquierda Y Derecha Peso : 0.16 kg / 0.353 lb Tipo de Material : Rubber	1J0411327
	<b>VW12061K</b> SOPORTE	Posicion : Izquierda Y Derecha Peso : 0.7 kg / 1.543 lb Nota : 2 PCS	1H0412365A, 1J0412249 1J0412331BS, 1J0412331C

**BJALLA 5C1, 5C2 2011 -**

Imagen	Clave del Producto y Descripción	Detalles	OEM
	<b>VW20083021</b> TERMINALES COMPLETAS FRONTAL DERECHO	Peso : 1,2 kg / 2.646 lb Terminal Exterior : VW2008 Terminal Interior : VW3021	561423810, 561423810S1
	<b>VW20093021</b> TERMINALES COMPLETAS FRONTAL IZQUIERDO	Peso : 1,2 kg / 2.646 lb Terminal Exterior : VW2009 Terminal Interior : VW3021	561423810 S2, 561423810
	<b>VW11056</b> BUJES TRASERA	Chasis (Delantero / Trasero) : Trasera Posicion : Izquierda Y Derecha Peso : 0.13 kg / 0.287 lb	1K0505203A, 1K0505323D 1K0505323G, 1K0505323H 1K0505323N, 5Q0505323C







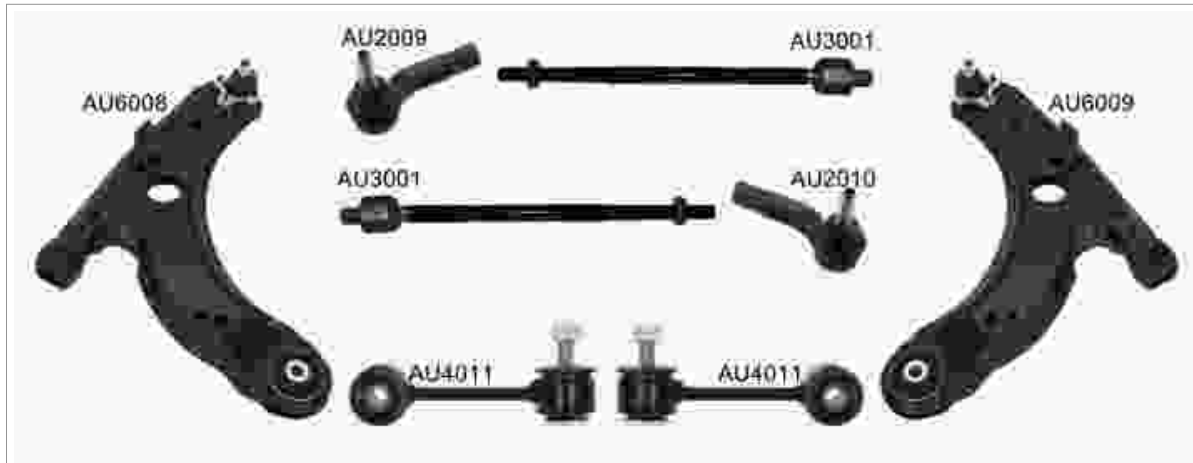

**VW8001 / Kit De Suspension Y Direccion Delantero**
**BORA**
**1998 - 2005**

**Piezas del Kit**

Imagen	RIW Codigo / Nombre	OEM	OEM	RIW Codigo / Nombre	Imagen
	<b>AU2009</b> Terminal Exterior Frontal Derecho	1J0422812B, 3A0422812B 6R0423812A	1J0422811B, 1JD422811 3A0422811B, 6R0423811A	<b>AU2010</b> Terminal Exterior Frontal Izquierdo	
	<b>AU3001</b> Terminal Interior Delantero	1J0422803B, 1J0422804B 1J0422804E, 1J0422807 1J0422807B, 1J0422821B	1J0411315E, 1J0411315G 1J0422315G	<b>VW4011</b> Tornillo Estabilizador Delantero	
	<b>AU6008</b> Horquillas Frontal Derecho Inferior	1J0407151B	1J0407151A	<b>AU6009</b> Horquillas Frontal Inferior Izquierdo	

**BORA**
**1998 - 2005**

Imagen	Clave del Producto y Descripción	Detalles	OEM
	<b>VW12016K</b> GOMA DE BARRA ESTABILIZADORA DELANTERO	Chasis (Delantero / Trasero) : Delantero Posicion : Izquierda Y Derecha Peso : 0.06 kg / 0.132 lb Tipo de Material : Rubber Nota : ¡KIL!	1J0411314G, 1J0411314T 8N0411303G, 8N0411303H
	<b>VW12020K</b> SOPORTE DELANTERO	Chasis (Delantero / Trasero) : Delantero Posicion : Izquierda Y Derecha Peso : 0.14 kg / 0.309 lb Tipo de Material : Rubber	8D0511327C*
	<b>VW12048K</b> SOPORTE DELANTERO	Chasis (Delantero / Trasero) : Delantero Posicion : Izquierda Y Derecha Peso : 0.06 kg / 0.132 lb Tipo de Material : Rubber	1J0411314P*
	<b>VW12052K</b> SOPORTE DELANTERO	Chasis (Delantero / Trasero) : Delantero Posicion : Izquierda Y Derecha Peso : 0.12 kg / 0.265 lb Tipo de Material : Rubber	1J0411314R*
	<b>VW12064K</b> SOPORTE DELANTERO	Chasis (Delantero / Trasero) : Delantero Posicion : Izquierda Y Derecha Peso : 0.046 kg / 0.101 lb Tipo de Material : Rubber	1J0411314C*
	<b>VW12117K</b> SOPORTE DELANTERO	Chasis (Delantero / Trasero) : Delantero Posicion : Izquierda Y Derecha Peso : 0.16 kg / 0.353 lb Tipo de Material : Rubber	1J0411327
	<b>VW12061K</b> SOPORTE	Posicion : Izquierda Y Derecha Peso : 0.7 kg / 1.543 lb Nota : 2 PCS	1H0412365A, 1J0412249 1J0412331BS, 1J0412331C

**CADDY**
**I TYP 14**
**1974 - 1984**

Imagen	Clave del Producto y Descripción	Detalles	OEM
	<b>VW3019</b> TERMINAL INTERIOR DELANTERO	Peso : 0.55 kg / 1.213 lb Tamaño de la Rosca : M14X1,5 RHT	175422821

**CADDY**
**II TYP 9K**
**1995 - 2004**

Imagen	Clave del Producto y Descripción	Detalles	OEM
	<b>VW12037K</b> SOPORTE DELANTERO	Chasis (Delantero / Trasero) : Delantero Posicion : Izquierda Y Derecha Peso : 0.22 kg / 0.485 lb Tipo de Material : Rubber	191411314*

\* Nombres de los vehículos, marcas, modelos, símbolos y logos, número OE y otros números de terceros en el sitio web y catálogo solo son con fines de referencia.

**CADDY II TYP 9K 1995 - 2004**

Imagen	Clave del Producto y Descripción	Detalles	OEM
	<b>VW12053K</b> SOPORTE DELANTERO	Chasis (Delantero / Trasero) : Delantero Posicion : Izquierda Y Derecha Peso : 0.12 kg / 0.265 lb Tipo de Material : Rubber	1H0411314*
	<b>VW12111K</b> SOPORTE DELANTERO	Chasis (Delantero / Trasero) : Delantero Posicion : Izquierda Y Derecha Peso : 0.03 kg / 0.066 lb Tipo de Material : Rubber	191411329*, 6N0411329*

**CADDY III TYP 2K 2004 - 2020**

Imagen	Clave del Producto y Descripción	Detalles	OEM
	<b>VW11055</b> BUJES INTERIOR	Posicion : Interior Izquierdo Y Derecho Peso : 0.121 kg / 0.267 lb	1K0407183E, 8J0407183
	<b>VW12109K</b> SOPORTE	Posicion : Izquierda Y Derecha Peso : 0.52 kg / 1.146 lb Nota : 2 PCS	6N0412249C, 6N0412249E
	<b>VW12124</b> SOPORTE	Posicion : Izquierda Y Derecha Peso : 1.927 kg / 4.248 lb	1K0199262A, 1K0199262AA 1K0199262AS

**VW8002 / Kit De Suspension Y Direccion Delantero**

**CC**

**358**

**2011 - 2016**







**Piezas del Kit**

Imagen	RIWCodigo / Nombre	OEM	OEM	RIWCodigo / Nombre	Imagen
	<b>VW2008</b> Terminal Exterior Frontal Derecho	1K0423812A, 1K0423812C 1K0423812E, 1K0423812G 1K0423812J, 1K0423812K 1KD423812A	1K0423811A, 1K0423811C 1K0423811E, 1K0423811G 1K0423811J, 1K0423811K 1KD423811A	<b>VW2009</b> Terminal Exterior Frontal Izquierdo	
	<b>VW3009</b> Terminal Interior Delantero	1K0423810A	1K0411315B, 1K0411315D 1K0411315J, 1K0411315K 1K0411315R, 5Q0411315A 5Q0411315B	<b>VW4014</b> Tornillo Estabilizador Delantero	
	<b>VW6032</b> Horquillas Frontal Derecho Inferior	3C0407151A, 3C0407151B 3C0407151E, 3C0407151G*	3C0407151A, 3C0407151B 3C0407151E, 3C0407151H*	<b>VW6033</b> Horquillas Frontal Inferior Izquierdo	

\* Nombres de los vehiculos, marcas, modelos, simbolos y logoss, numero OE y otros numeros de terceros en el sitio web y catalogo solo son con fines de referencia.

**CC 358 2011 - 2016**

Imagen	Clave del Producto y Descripción	Detalles	OEM
	<b>VW6059</b> HORQUILLAS FRONTAL DERECHO INFERIOR	Peso : 3,490 kg / 7.694 lb Tipo de Material : Aluminio	3C0407152A, 3C0407152B 3C0407152E
	<b>VW6060</b> HORQUILLAS FRONTAL INFERIOR IZQUIERDO	Peso : 3,490 kg / 7.694 lb Tipo de Material : Aluminio	3C0407151A, 3C0407151B 3C0407151E
	<b>VW11037</b> BUJES	Posicion : Izquierda Y Derecha Peso : 0.11 kg / 0.243 lb	1K0505279A
	<b>VW12109K</b> SOPORTE	Posicion : Izquierda Y Derecha Peso : 0.52 kg / 1.146 lb Nota : 2 PCS	6N0412249C, 6N0412249E

**CORRADO 1983 - 1992**

Imagen	Clave del Producto y Descripción	Detalles	OEM
	<b>VW12037K</b> SOPORTE DELANTERO	Chasis (Delantero / Trasero) : Delantero Posicion : Izquierda Y Derecha Peso : 0.22 kg / 0.485 lb Tipo de Material : Rubber	191411314*
	<b>VW12111K</b> SOPORTE DELANTERO	Chasis (Delantero / Trasero) : Delantero Posicion : Izquierda Y Derecha Peso : 0.03 kg / 0.066 lb Tipo de Material : Rubber	191411329*, 6N0411329*
	<b>VW12065K</b> SOPORTE DELANTERO	Chasis (Delantero / Trasero) : Delantero Posicion : Izquierda Y Derecha Peso : 0.758 kg / 1.671 lb Nota : 2 PCS	191512113

**CORRADO 531 1987 - 1995**

Imagen	Clave del Producto y Descripción	Detalles	OEM
	<b>VW12012K</b> SOPORTE TRASERA	Chasis (Delantero / Trasero) : Trasera Posicion : Izquierda Y Derecha Peso : 1,260 kg / 2.778 lb	1H0501541A



**CORSAR****1984 - 1989**

Imagen	Clave del Producto y Descripción	Detalles	OEM
	<b>AU12008K</b> GOMA DE BARRA ESTABILIZADORA DELANTERO	Chasis (Delantero / Trasero) : Delantero Posicion : Izquierda Y Derecha Peso : 0.06 kg / 0.132 lb Tipo de Material : Rubber	823411313A*

**ME8006 / Kit De Suspension Y Direccion Delantero**
**CRAFTER**
**2E, 2F**
**2006 - 2016**

**Piezas del Kit**

Imagen	RIWCodigo / Nombre	OEM	OEM	RIWCodigo / Nombre	Imagen
	<b>ME2035</b> Terminal Exterior Delantero	2E0498104, 2E0498104A 2E0713501, 90610481001 90610481003, 9064600048 9064600148, 9064600348 A9064600148	2E0713491, 9064600055 A9064600055	<b>ME3011</b> Terminal Interior Delantero	
	<b>ME4058</b> Tornillo Estabilizador Frontal Derecho	2E0411318C, 9063201889	2E0411317C, 9063201789	<b>ME4059</b> Tornillo Estabilizador Frontal Izquierdo	
	<b>ME6032</b> Horquillas Frontal Derecho Inferior	2E0407152M, 9063304107	2E0407151M, 9063304007	<b>ME6033</b> Horquillas Frontal Inferior Izquierdo	

**CRAFTER 2E, 2F 2006 - 2016**

Imagen	Clave del Producto y Descripción	Detalles	OEM
	<b>ME12005K</b> SOPORTE DELANTERO	Chasis (Delantero / Trasero) : Delantero Posicion : Izquierda Y Derecha Peso : 0.204 kg / 0.450 lb Tipo de Material : Rubber	2D0511413B*, 5118800AA* 9043260881*, A9043260881*
	<b>VW12043K</b> GOMA DE BARRA ESTABILIZADORA DELANTERO	Chasis (Delantero / Trasero) : Delantero Posicion : Izquierda Y Derecha Peso : 2.4 kg / 5.291 lb Tipo de Material : Rubber Nota : VÍRAJ LASTIČI (IKLI)	2E0411041C*, 2E0411041C 9063231485*, 9063233585*
	<b>VW12120</b> SOPORTE DELANTERO	Chasis (Delantero / Trasero) : Delantero Posicion : Izquierda Y Derecha Peso : 0.6 kg / 1.323 lb Tipo de Material : Amortisör Takozu	2E0407181C, 2E0407181D 68013708AA, 9063230520 A9063230520
	<b>VW12120K</b> SOPORTE DELANTERO	Chasis (Delantero / Trasero) : Delantero Posicion : Izquierda Y Derecha Peso : 1.2 kg / 2.646 lb	2E0407181C, 2E0407181D 68013708AA, 9063230520 A9063230520
	<b>ME12049</b> SOPORTE	Posicion : Izquierda Y Derecha Peso : 1.018 kg / 2.244 lb Tipo de Material : Şaft Askı Takozu Diámetro interior : 47,0	2E0598351B, 5154107282 9064100281, 9064100281SK 9064100681, 9064100881 9064101181, 9064101381 9064101681, 9064101881

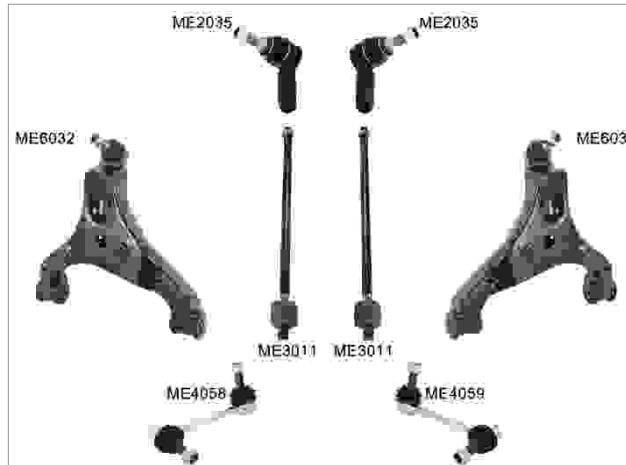
**CRAFTER SY, SZ 2016 -**

Imagen	Clave del Producto y Descripción	Detalles	OEM
	<b>VW2029</b> TERMINAL EXTERIOR FRONTAL DERECHO	Peso : 1.25 kg / 2.756 lb Longitud : 203 mm / 7.99 inch Tamaño de la Rosca : M20X1,5 Diámetro de Cuerda del Perno : M14X1,5 Diámetro del Cono del Perno : Ø22,1	2N0423812
	<b>VW2030</b> TERMINAL EXTERIOR FRONTAL IZQUIERDO	Peso : 1.25 kg / 2.756 lb Longitud : 203 mm / 7.99 inch Tamaño de la Rosca : M20X1,5 Diámetro de Cuerda del Perno : M14X1,5 Diámetro del Cono del Perno : Ø22,1	2N0423811
	<b>VW3024</b> TERMINAL INTERIOR DELANTERO	Peso : 0,731 kg / 1.612 lb	2N0423810, 65.46710-0000 65467100000
	<b>VW20293024</b> TERMINALES COMPLETAS FRONTAL DERECHO	Peso : 1.981 kg / 4.367 lb Terminal Exterior : VW2029 Terminal Interior : VW3024	
	<b>VW20303024</b> TERMINALES COMPLETAS FRONTAL IZQUIERDO	Peso : 1.981 kg / 4.367 lb Terminal Exterior : VW2030 Terminal Interior : VW3024	

\* Nombres de los vehículos, marcas, modelos, símbolos y logos, número OE y otros números de terceros en el sitio web y catálogo solo son con fines de referencia.

**CRAFTER SY, SZ 2016 -**

Imagen	Clave del Producto y Descripción	Detalles	OEM
	<b>VW4032</b> TORNILLO ESTABILIZADOR FRONTAL DERECHO	Peso : 0,960 kg / 2.116 lb Tipo de Material : Metal Longitud : 379 mm / 14.92 inch	2N0411317B, 2N0411317C 2N0411317D, 65.46710-0002
	<b>VW4033</b> TORNILLO ESTABILIZADOR FRONTAL IZQUIERDO	Peso : 0,960 kg / 2.116 lb Tipo de Material : Metal Longitud : 379 mm / 14.92 inch	2N0411318, 2N0411318A 2N0411318B, 65.46710-0001
	<b>VW11077</b> BUJES FRONTAL INFERIOR	Chasis (Delantero / Trasero) : Delantero Posicion : Peso : 0.23 kg / 0.507 lb	2N0407183A, 65433160005
	<b>VW12125</b> SOPORTE INFERIOR TRASERO	Chasis (Delantero / Trasero) : Trasera Posicion :	2N0511414
	<b>VW12126</b> SOPORTE INFERIOR TRASERO	Chasis (Delantero / Trasero) : Trasera Posicion :	2N0511413

**CROSSFOX 2007 - 2015**

Imagen	Clave del Producto y Descripción	Detalles	OEM
	<b>VW3018</b> TERMINAL INTERIOR DERECHA-IZQUIERDA	Peso : 0,552 kg / 1.217 lb Longitud : 297 mm / 11.69 inch Tamaño de la Rosca : M14X1,5 Diámetro de Cuerda del Perno : M14X1,5	6X0422803, 6X0422804 6X0422807, 6X0422821
	<b>VW11055</b> BUJES INTERIOR	Posicion : Interior Izquierdo Y Derecho Peso : 0.121 kg / 0.267 lb	1K0407183E, 8J0407183

**DERBY I 1974 - 1994**

Imagen	Clave del Producto y Descripción	Detalles	OEM
	<b>VW11028</b> BUJES CENTRAL	Posicion : Peso : 0,056 kg / 0.123 lb	

**DERBY II 1994 - 2009**

Imagen	Clave del Producto y Descripción	Detalles	OEM
	<b>VW12061K</b> SOPORTE	Posicion : Izquierda Y Derecha Peso : 0.7 kg / 1.543 lb Nota : 2 PCS	1H0412365A, 1J0412249 1J0412331BS, 1J0412331C

**EOS 1F7, 1F8 2006 - 2016**

Imagen	Clave del Producto y Descripción	Detalles	OEM
	<b>VW11037</b> BUJES	Posicion : Izquierda Y Derecha Peso : 0.11 kg / 0.243 lb	1K0505279A
	<b>VW12109K</b> SOPORTE	Posicion : Izquierda Y Derecha Peso : 0.52 kg / 1.146 lb Nota : 2 PCS	6N0412249C, 6N0412249E

**EUROVAN T4 1990 - 2003**

Imagen	Clave del Producto y Descripción	Detalles	OEM
	<b>VW11040</b> SOPORTE	Posicion : Izquierda Y Derecha Peso : 0,191 kg / 0.421 lb	701501131
	<b>VW12113K</b> SOPORTE DELANTERO	Chasis (Delantero / Trasero) : Delantero Posicion : Izquierda Y Derecha Peso : 0.046 kg / 0.101 lb Tipo de Material : Rubber	7D0411045*
	<b>VW12059K</b> SOPORTE DELANTERO	Chasis (Delantero / Trasero) : Delantero Posicion : Izquierda Y Derecha Peso : 0.05 kg / 0.110 lb Tipo de Material : Rubber	701407077*, 701407077A*

**FOX 2003 - 2022**





Imagen	Clave del Producto y Descripción	Detalles	OEM
	<b>VW12024K</b> GOMA DE BARRA ESTABILIZADORA DELANTERO	Chasis (Delantero / Trasero) : Delantero Posicion : Izquierda Y Derecha Peso : 0.06 kg / 0.132 lb Tipo de Material : Rubber Nota : VÍRAJ LASTIĞI (İKİLİ)	6Q0411303AA*, 6Q0411303AA 6Q0411303AD*, 6Q0411303AD 6Q0411305H*, 6Q0411305H 6Q0411314M*, 6Q0411314M 6Q0411314Q*, 6Q0411314Q
	<b>VW12050K</b> GOMA DE BARRA ESTABILIZADORA DELANTERO	Chasis (Delantero / Trasero) : Delantero Posicion : Izquierda Y Derecha Peso : 0.08 kg / 0.176 lb Tipo de Material : Rubber Nota : VÍRAJ LASTIĞI (İKİLİ)	6Q0411314P*, 6Q0411314P

\* Nombres de los vehículos, marcas, modelos, símbolos y logos, número OE y otros números de terceros en el sitio web y catálogo solo son con fines de referencia.

**FOX 2003 - 2022**

Imagen	Clave del Producto y Descripción	Detalles	OEM
	<b>VW12109K</b> SOPORTE	Posicion : Izquierda Y Derecha Peso : 0.52 kg / 1.146 lb Nota : 2 PCS	6N0412249C, 6N0412249E

**GOL 2001 - 2009**

Imagen	Clave del Producto y Descripción	Detalles	OEM
	<b>AU11037</b> BUJES TRASERA	Chasis (Delantero / Trasero) : Trasera Posicion : Izquierda Y Derecha Peso : 0,222 kg / 0.489 lb Nota : DENGE KOLU BURCU	7L8501529A-P
	<b>AU11067</b> BUJES TRASERA	Chasis (Delantero / Trasero) : Trasera Posicion : Izquierda Y Derecha Nota : DENGE KOLU BURCU	7L8501529A-P
	<b>VW11038</b> BUJES SUPERIOR	Posicion : Peso : 0.16 kg / 0.353 lb Nota : ARKA DENGE KOL BURCU DÜZ	7L0505323A, 7L0505553
	<b>VW11039</b> BUJES TRASERA	Chasis (Delantero / Trasero) : Trasera Posicion : Izquierda Y Derecha Peso : 0.12 kg / 0.265 lb Nota : ARKA DENGE KOL BURCU 12MM	7L0505554

**GOLF I MK1, A1 1974 - 1984**

Imagen	Clave del Producto y Descripción	Detalles	OEM
	<b>VW3019</b> TERMINAL INTERIOR DELANTERO	Peso : 0.55 kg / 1.213 lb Tamaño de la Rosca : M14X1,5 RHT	175422821

**GOLF II MK2, A2 1983 - 1992**







Imagen	Clave del Producto y Descripción	Detalles	OEM
	<b>VW12037K</b> SOPORTE DELANTERO	Chasis (Delantero / Trasero) : Delantero Posicion : Izquierda Y Derecha Peso : 0.22 kg / 0.485 lb Tipo de Material : Rubber	191411314*
	<b>VW12053K</b> SOPORTE DELANTERO	Chasis (Delantero / Trasero) : Delantero Posicion : Izquierda Y Derecha Peso : 0.12 kg / 0.265 lb Tipo de Material : Rubber	1H0411314*

\* Nombres de los vehículos, marcas, modelos, símbolos y logos, número OE y otros números de terceros en el sitio web y catálogo solo son con fines de referencia.

**GOLF II MK2, A2 1983 - 1992**

Imagen	Clave del Producto y Descripción	Detalles	OEM
	<b>VW12111K</b> SOPORTE DELANTERO	Chasis (Delantero / Trasero) : Delantero Posicion : Izquierda Y Derecha Peso : 0.03 kg / 0.066 lb Tipo de Material : Rubber	191411329*, 6N0411329*
	<b>VW12065K</b> SOPORTE DELANTERO	Chasis (Delantero / Trasero) : Delantero Posicion : Izquierda Y Derecha Peso : 0.758 kg / 1.671 lb Nota : 2 PCS	191512113

**GOLF III MK3, A3 1991 - 1998**

Imagen	Clave del Producto y Descripción	Detalles	OEM
	<b>VW12012K</b> SOPORTE TRASERA	Chasis (Delantero / Trasero) : Trasera Posicion : Izquierda Y Derecha Peso : 1,260 kg / 2.778 lb	1H0501541A
	<b>VW12056K</b> SOPORTE TRASERA	Chasis (Delantero / Trasero) : Trasera Posicion : Izquierda Y Derecha	1H9501541
	<b>VW12053K</b> SOPORTE DELANTERO	Chasis (Delantero / Trasero) : Delantero Posicion : Izquierda Y Derecha Peso : 0.12 kg / 0.265 lb Tipo de Material : Rubber	1H0411314*
	<b>VW12111K</b> SOPORTE DELANTERO	Chasis (Delantero / Trasero) : Delantero Posicion : Izquierda Y Derecha Peso : 0.03 kg / 0.066 lb Tipo de Material : Rubber	191411329*, 6N0411329*
	<b>VW12065K</b> SOPORTE DELANTERO	Chasis (Delantero / Trasero) : Delantero Posicion : Izquierda Y Derecha Peso : 0.758 kg / 1.671 lb Nota : 2 PCS	191512113
	<b>AU14001</b> CUBRE POLVO DE JUNTA HOMOCINETICA	Peso : 0.233 kg / 0.514 lb	6Q0498203A

**VW8001 / Kit De Suspension Y Direccion Delantero**

**GOLF**

**IV MK4, A4**

**1998 - 2003**



**Piezas del Kit**

Imagen	RIWCodigo / Nombre	OEM	OEM	RIWCodigo / Nombre	Imagen
	<b>AU2009</b> Terminal Exterior Frontal Derecho	1J0422812B, 3A0422812B 6R0423812A	1J0422811B, 1JD422811 3A0422811B, 6R0423811A	<b>AU2010</b> Terminal Exterior Frontal Izquierdo	
	<b>AU3001</b> Terminal Interior Delantero	1J0422803B, 1J0422804B 1J0422804E, 1J0422807 1J0422807B, 1J0422821B	1J0411315E, 1J0411315G 1J0422315G	<b>VW4011</b> Tornillo Estabilizador Delantero	
	<b>AU6008</b> Horquillas Frontal Derecho Inferior	1J0407151B	1J0407151A	<b>AU6009</b> Horquillas Frontal Inferior Izquierdo	







\* Nombres de los vehiculos, marcas, modelos, simbolos y logos, numero OE y otros numeros de terceros en el sitio web y catalogo solo son con fines de referencia.



GOLF		IV MK4, A4		1998 - 2003	
Imagen	Clave del Producto y Descripción	Detalles		OEM	
	<b>VW12012K</b> SOPORTE TRASERA	Chasis (Delantero / Trasero) : Trasera Posicion : Izquierda Y Derecha Peso : 1,260 kg / 2.778 lb		1H0501541A	
	<b>VW12056K</b> SOPORTE TRASERA	Chasis (Delantero / Trasero) : Trasera Posicion : Izquierda Y Derecha		1H9501541	
	<b>VW12016K</b> GOMA DE BARRA ESTABILIZADORA DELANTERO	Chasis (Delantero / Trasero) : Delantero Posicion : Izquierda Y Derecha Peso : 0.06 kg / 0.132 lb Tipo de Material : Rubber Nota : İKİLİ		1J0411314G, 1J0411314T 8N0411303G, 8N0411303H	
	<b>VW12020K</b> SOPORTE DELANTERO	Chasis (Delantero / Trasero) : Delantero Posicion : Izquierda Y Derecha Peso : 0.14 kg / 0.309 lb Tipo de Material : Rubber		8D0511327C*	
	<b>VW12048K</b> SOPORTE DELANTERO	Chasis (Delantero / Trasero) : Delantero Posicion : Izquierda Y Derecha Peso : 0.06 kg / 0.132 lb Tipo de Material : Rubber		1J0411314P*	
	<b>VW12052K</b> SOPORTE DELANTERO	Chasis (Delantero / Trasero) : Delantero Posicion : Izquierda Y Derecha Peso : 0.12 kg / 0.265 lb Tipo de Material : Rubber		1J0411314R*	
	<b>VW12064K</b> SOPORTE DELANTERO	Chasis (Delantero / Trasero) : Delantero Posicion : Izquierda Y Derecha Peso : 0.046 kg / 0.101 lb Tipo de Material : Rubber		1J0411314C*	
	<b>VW12117K</b> SOPORTE DELANTERO	Chasis (Delantero / Trasero) : Delantero Posicion : Izquierda Y Derecha Peso : 0.16 kg / 0.353 lb Tipo de Material : Rubber		1J0411327	
	<b>VW12061K</b> SOPORTE	Posicion : Izquierda Y Derecha Peso : 0.7 kg / 1.543 lb Nota : 2 PCS		1H0412365A, 1J0412249 1J0412331BS, 1J0412331C	
	<b>VW12065K</b> SOPORTE DELANTERO	Chasis (Delantero / Trasero) : Delantero Posicion : Izquierda Y Derecha Peso : 0.758 kg / 1.671 lb Nota : 2 PCS		191512113	

\* Nombres de los vehículos, marcas, modelos, símbolos y logos, número OE y otros números de terceros en el sitio web y catálogo solo son con fines de referencia.

**GOLF V MK5, A5 2003 - 2009**

Imagen	Clave del Producto y Descripción	Detalles	OEM
	<b>VW11037</b> BUJES	Posicion : Izquierda Y Derecha Peso : 0.11 kg / 0.243 lb	1K0505279A
	<b>VW11055</b> BUJES INTERIOR	Posicion : Interior Izquierdo Y Derecho Peso : 0.121 kg / 0.267 lb	1K0407183E, 8J0407183
	<b>VW11056</b> BUJES TRASERA	Chasis (Delantero / Trasero) : Trasera Posicion : Izquierda Y Derecha Peso : 0.13 kg / 0.287 lb	1K0505203A, 1K0505323D 1K0505323G, 1K0505323H 1K0505323N, 5Q0505323C
	<b>VW12020K</b> SOPORTE DELANTERO	Chasis (Delantero / Trasero) : Delantero Posicion : Izquierda Y Derecha Peso : 0.14 kg / 0.309 lb Tipo de Material : Rubber	8D0511327C*
	<b>VW12109K</b> SOPORTE	Posicion : Izquierda Y Derecha Peso : 0.52 kg / 1.146 lb Nota : 2 PCS	6N0412249C, 6N0412249E
	<b>VW12124</b> SOPORTE	Posicion : Izquierda Y Derecha Peso : 1.927 kg / 4.248 lb	1K0199262A, 1K0199262AA 1K0199262AS

**GOLF VI MK6, A6 2009 - 2012**

Imagen	Clave del Producto y Descripción	Detalles	OEM
	<b>VW11037</b> BUJES	Posicion : Izquierda Y Derecha Peso : 0.11 kg / 0.243 lb	1K0505279A
	<b>VW11055</b> BUJES INTERIOR	Posicion : Interior Izquierdo Y Derecho Peso : 0.121 kg / 0.267 lb	1K0407183E, 8J0407183
	<b>VW11056</b> BUJES TRASERA	Chasis (Delantero / Trasero) : Trasera Posicion : Izquierda Y Derecha Peso : 0.13 kg / 0.287 lb	1K0505203A, 1K0505323D 1K0505323G, 1K0505323H 1K0505323N, 5Q0505323C
	<b>VW12109K</b> SOPORTE	Posicion : Izquierda Y Derecha Peso : 0.52 kg / 1.146 lb Nota : 2 PCS	6N0412249C, 6N0412249E



\* Nombres de los vehículos, marcas, modelos, símbolos y logos, número OE y otros números de terceros en el sitio web y catálogo solo son con fines de referencia.

**GOLF VII MK7, MQB 2012 - 2020**





Imagen	Clave del Producto y Descripción	Detalles	OEM
	<b>AU9012</b> HORQUILLAS TRASERO INFERIOR DERECHO	Peso : 1,640 kg / 3.616 lb Tipo de Material : Chapa Metálica	5Q0505224D
	<b>AU9013</b> HORQUILLAS TRASERO INFERIOR IZQUIERDO	Peso : 1,640 kg / 3.616 lb Tipo de Material : Chapa Metálica	5Q0505223D
	<b>VW9005</b> HORQUILLAS ARKA ALT ÖNDEN	Peso : 0,566 kg / 1.248 lb Tipo de Material : Chapa Metálica	5Q0501529C, 5Q0501529D 5Q0501529E, 5Q0501529F
	<b>AU11068</b> BUJES INFERIOR TRASERO	Chasis (Delantero / Trasero) : Trasera Posicion : Peso : 0,201 kg / 0.443 lb Tipo de Material : Metal	PART OF 5Q0505223D, PART OF 5Q0505224D
	<b>VW11037</b> BUJES	Posicion : Izquierda Y Derecha Peso : 0.11 kg / 0.243 lb	1K0505279A
	<b>VW11075</b> BUJES TRASERA	Chasis (Delantero / Trasero) : Trasera Posicion : Izquierda Y Derecha Peso : 0,870 kg / 1.918 lb Nota : FORWARD and INNER	Part of 5Q0501529C, Part of 5Q0501529D Part of 5Q0501529E, Part of 5Q0501529F
	<b>VW11076</b> BUJES TRASERA	Chasis (Delantero / Trasero) : Trasera Posicion : Izquierda Y Derecha Peso : 0,870 kg / 1.918 lb Nota : FORWARD and OUTER	Part of 5Q0501529C, Part of 5Q0501529D Part of 5Q0501529E, Part of 5Q0501529F
	<b>VW12109K</b> SOPORTE	Posicion : Izquierda Y Derecha Peso : 0.52 kg / 1.146 lb Nota : 2 PCS	6N0412249C, 6N0412249E
	<b>AU12019</b> SOPORTE	Posicion : Izquierda Y Derecha Peso : 0.204 kg / 0.450 lb Tipo de Material : Motor Takozu	5Q0198037, 5QD199867
	<b>AU12019K</b> SOPORTE	Posicion : Izquierda Y Derecha Peso : 0.408 kg / 0.899 lb Tipo de Material : Motor Takozu Takim	5Q0198037
	<b>AU12020</b> SOPORTE	Posicion : Izquierda Y Derecha Peso : 0.21 kg / 0.463 lb Tipo de Material : Motor Takozu	5Q0198037, 5Q0199868 5QD199868

\* Nombres de los vehículos, marcas, modelos, símbolos y logos, número OE y otros números de terceros en el sitio web y catálogo solo son con fines de referencia.

**GOLF VII MK7, MQB 2012 - 2020**

Imagen	Clave del Producto y Descripción	Detalles	OEM
	<b>AU12022</b> SOPORTE	Posicion : Izquierda Y Derecha Peso : 1.58 kg / 3.483 lb Tipo de Material : Motor Takozu	5Q0199262, 5Q0199262BH 5Q0199262DE
	<b>AU12023</b> SOPORTE	Posicion : Izquierda Y Derecha Peso : 1.58 kg / 3.483 lb Tipo de Material : Motor Takozu Nota : 7 İLERİ	5Q0199262BE, 5Q0199262BF

**GTI MK5, A5 2006 - 2009**

Imagen	Clave del Producto y Descripción	Detalles	OEM
	<b>VW11037</b> BUJES	Posicion : Izquierda Y Derecha Peso : 0.11 kg / 0.243 lb	1K0505279A
	<b>VW11055</b> BUJES INTERIOR	Posicion : Interior Izquierdo Y Derecho Peso : 0.121 kg / 0.267 lb	1K0407183E, 8J0407183
	<b>VW11056</b> BUJES TRASERA	Chasis (Delantero / Trasero) : Trasera Posicion : Izquierda Y Derecha Peso : 0.13 kg / 0.287 lb	1K0505203A, 1K0505323D 1K0505323G, 1K0505323H 1K0505323N, 5Q0505323C
	<b>VW12020K</b> SOPORTE DELANTERO	Chasis (Delantero / Trasero) : Delantero Posicion : Izquierda Y Derecha Peso : 0.14 kg / 0.309 lb Tipo de Material : Rubber	8D0511327C*
	<b>VW12109K</b> SOPORTE	Posicion : Izquierda Y Derecha Peso : 0.52 kg / 1.146 lb Nota : 2 PCS	6N0412249C, 6N0412249E

**JETTA MK1, A1 1974 - 1984**

Imagen	Clave del Producto y Descripción	Detalles	OEM
	<b>VW3019</b> TERMINAL INTERIOR DELANTERO	Peso : 0.55 kg / 1.213 lb Tamaño de la Rosca : M14X1,5 RHT	175422821

**JETTA**
**MK2, A2**
**1983 - 1992**

Imagen	Clave del Producto y Descripción	Detalles	OEM
	<b>VW12037K</b> SOPORTE DELANTERO	Chasis (Delantero / Trasero) : Delantero Posicion : Izquierda Y Derecha Peso : 0.22 kg / 0.485 lb Tipo de Material : Rubber	191411314*
	<b>VW12053K</b> SOPORTE DELANTERO	Chasis (Delantero / Trasero) : Delantero Posicion : Izquierda Y Derecha Peso : 0.12 kg / 0.265 lb Tipo de Material : Rubber	1H0411314*
	<b>VW12111K</b> SOPORTE DELANTERO	Chasis (Delantero / Trasero) : Delantero Posicion : Izquierda Y Derecha Peso : 0.03 kg / 0.066 lb Tipo de Material : Rubber	191411329*, 6N0411329*
	<b>VW12065K</b> SOPORTE DELANTERO	Chasis (Delantero / Trasero) : Delantero Posicion : Izquierda Y Derecha Peso : 0.758 kg / 1.671 lb Nota : 2 PCS	191512113

**VW8001 / Kit De Suspension Y Direccion Delantero**

**JETTA**

**MK4, A4**

**1999 - 2004**







**Piezas del Kit**

Imagen	RIWCodigo / Nombre	OEM	OEM	RIWCodigo / Nombre	Imagen
	<b>AU2009</b> Terminal Exterior Frontal Derecho	1J0422812B, 3A0422812B 6R0423812A	1J0422811B, 1JD422811 3A0422811B, 6R0423811A	<b>AU2010</b> Terminal Exterior Frontal Izquierdo	
	<b>AU3001</b> Terminal Interior Delantero	1J0422803B, 1J0422804B 1J0422804E, 1J0422807 1J0422807B, 1J0422821B	1J0411315E, 1J0411315G 1J0422315G	<b>VW4011</b> Tornillo Estabilizador Delantero	
	<b>AU6008</b> Horquillas Frontal Derecho Inferior	1J0407151B	1J0407151A	<b>AU6009</b> Horquillas Frontal Inferior Izquierdo	

\* Nombres de los vehiculos, marcas, modelos, simbolos y logos, numero OE y otros numeros de terceros en el sitio web y catalogo solo son con fines de referencia.

**JETTA MK5, A5 III 1K2 2005 - 2010**

Imagen	Clave del Producto y Descripción	Detalles	OEM
	<b>VW11037</b> BUJES	Posicion : Izquierda Y Derecha Peso : 0.11 kg / 0.243 lb	1K0505279A
	<b>VW11056</b> BUJES TRASERA	Chasis (Delantero / Trasero) : Trasera Posicion : Izquierda Y Derecha Peso : 0.13 kg / 0.287 lb	1K0505203A, 1K0505323D 1K0505323G, 1K0505323H 1K0505323N, 5Q0505323C
	<b>VW12109K</b> SOPORTE	Posicion : Izquierda Y Derecha Peso : 0.52 kg / 1.146 lb Nota : 2 PCS	6N0412249C, 6N0412249E
	<b>VW12124</b> SOPORTE	Posicion : Izquierda Y Derecha Peso : 1.927 kg / 4.248 lb	1K0199262A, 1K0199262AA 1K0199262AS

**JETTA MK6, A6 IV 162 2010 - 2017**

Imagen	Clave del Producto y Descripción	Detalles	OEM
	<b>VW11037</b> BUJES	Posicion : Izquierda Y Derecha Peso : 0.11 kg / 0.243 lb	1K0505279A
	<b>VW11056</b> BUJES TRASERA	Chasis (Delantero / Trasero) : Trasera Posicion : Izquierda Y Derecha Peso : 0.13 kg / 0.287 lb	1K0505203A, 1K0505323D 1K0505323G, 1K0505323H 1K0505323N, 5Q0505323C
	<b>VW12109K</b> SOPORTE	Posicion : Izquierda Y Derecha Peso : 0.52 kg / 1.146 lb Nota : 2 PCS	6N0412249C, 6N0412249E

**ME8005 / Kit De Suspension Y Direccion Delantero**

LT

II

1996 - 2006



**Piezas del Kit**

Imagen	RIW Codigo / Nombre	OEM	OEM	RIW Codigo / Nombre	Imagen
	<b>ME2023</b> Terminal Exterior Delantero	2D0422811, 9014600048 9014600148	2D0422803, 9014600155 9014600255, 9014600455	<b>ME3008</b> Terminal Interior Delantero	
	<b>ME4022</b> Tornillo Estabilizador Frontal Derecho	2D0411052, 9013200389	2D0411051, 9013200289	<b>ME4023</b> Tornillo Estabilizador Frontal Izquierdo	
	<b>ME6025</b> Horquillas Frontal Derecho Inferior	2D0407022, 2D0407022B 9013301707, 9013301907 9013302507	2D0407021, 9013301807	<b>ME6026</b> Horquillas Frontal Inferior Izquierdo	

\* Nombres de los vehiculos, marcas, modelos, simbolos y logos, numero OE y otros numeros de terceros en el sitio web y catalogo solo son con fines de referencia.



**LT II 1996 - 2006**

Imagen	Clave del Producto y Descripción	Detalles	OEM
	<b>ME12035</b> SOPORTE DELANTERO	Chasis (Delantero / Trasero) : Delantero Posicion : Izquierda Y Derecha Peso : 0.12 kg / 0.265 lb Tipo de Material : Goma	2013521046, 2023520446 2D0411041A, 6013210350 9013230285, A2013521046 A2023520446, A9013230285
	<b>ME12035K</b> SOPORTE DELANTERO	Chasis (Delantero / Trasero) : Delantero Peso : 0.24 kg / 0.529 lb Tipo de Material : Goma	2D0411041A*, 2D0411041A 6013210350, 9013230285* 9013230285, A9013230285* A9013230285
	<b>ME12005K</b> SOPORTE DELANTERO	Chasis (Delantero / Trasero) : Delantero Posicion : Izquierda Y Derecha Peso : 0.204 kg / 0.450 lb Tipo de Material : Rubber	2D0511413B*, 5118800AA* 9043260881*, A9043260881*
	<b>ME12007K</b> GOMA DE BARRA ESTABILIZADORA DELANTERO	Chasis (Delantero / Trasero) : Delantero Posicion : Izquierda Y Derecha Peso : 0.46 kg / 1.014 lb Tipo de Material : Rubber Nota : VİRAJ LASTIĞI ÖN İKİLİ	2D0411041B, 9043230085
	<b>ME12008K</b> SOPORTE DELANTERO	Chasis (Delantero / Trasero) : Delantero Posicion : Izquierda Y Derecha Peso : 0.08 kg / 0.176 lb Tipo de Material : Rubber	2D0511413A*, 5104073AA* 9013260081*
	<b>ME12033</b> SOPORTE	Posicion : Izquierda Y Derecha Peso : 1.012 kg / 2.231 lb Nota : ŞAFT ASKISI	1683230744, 2D0598351 9014110312, 9014110412

**LUPO 5Z1 2004 - 2009**

Imagen	Clave del Producto y Descripción	Detalles	OEM
	<b>VW3018</b> TERMINAL INTERIOR DERECHA-IZQUIERDA	Peso : 0,552 kg / 1.217 lb Longitud : 297 mm / 11.69 inch Tamaño de la Rosca : M14X1,5 Diámetro de Cuerda del Perno : M14X1,5	6X0422803, 6X0422804 6X0422807, 6X0422821
	<b>VW11055</b> BUJES INTERIOR	Posicion : Interior Izquierdo Y Derecho Peso : 0.121 kg / 0.267 lb	1K0407183E, 8J0407183
	<b>VW12024K</b> GOMA DE BARRA ESTABILIZADORA DELANTERO	Chasis (Delantero / Trasero) : Delantero Posicion : Izquierda Y Derecha Peso : 0.06 kg / 0.132 lb Tipo de Material : Rubber Nota : VİRAJ LASTIĞI (İKİLİ)	6Q0411303AA*, 6Q0411303AA 6Q0411303AD*, 6Q0411303AD 6Q0411305H*, 6Q0411305H 6Q0411314M*, 6Q0411314M 6Q0411314Q*, 6Q0411314Q

**LUPO 6X1, 6E1 1998 - 2005**

Imagen	Clave del Producto y Descripción	Detalles	OEM
	<b>VW3018</b> TERMINAL INTERIOR DERECHA-IZQUIERDA	Peso : 0,552 kg / 1.217 lb Longitud : 297 mm / 11.69 inch Tamaño de la Rosca : M14X1,5 Diámetro de Cuerda del Perno : M14X1,5	6X0422803, 6X0422804 6X0422807, 6X0422821
	<b>VW12111K</b> SOPORTE DELANTERO	Chasis (Delantero / Trasero) : Delantero Posicion : Izquierda Y Derecha Peso : 0.03 kg / 0.066 lb Tipo de Material : Rubber	191411329*, 6N0411329*

**MULTIVAN V 7HM, 7HN, 7HF, 7EF, 7EM, 7E 2003 - 2015**

Imagen	Clave del Producto y Descripción	Detalles	OEM
	<b>VW12042K</b> SOPORTE DELANTERO	Chasis (Delantero / Trasero) : Delantero Posicion : Izquierda Y Derecha Peso : 0.1 kg / 0.220 lb Tipo de Material : Rubber	7H5411313A*
	<b>VW12063K</b> SOPORTE DELANTERO	Chasis (Delantero / Trasero) : Delantero Posicion : Izquierda Y Derecha Peso : 0.108 kg / 0.238 lb Tipo de Material : Rubber	7H0411313*
	<b>VW12090K</b> SOPORTE DELANTERO	Chasis (Delantero / Trasero) : Delantero Posicion : Izquierda Y Derecha Peso : 0.08 kg / 0.176 lb Tipo de Material : Rubber	7H5511414A*

**MULTIVAN VI SGF, SGM, SGN 2011 -**

Imagen	Clave del Producto y Descripción	Detalles	OEM
	<b>VW12090K</b> SOPORTE DELANTERO	Chasis (Delantero / Trasero) : Delantero Posicion : Izquierda Y Derecha Peso : 0.08 kg / 0.176 lb Tipo de Material : Rubber	7H5511414A*

**NOVO FUSCA 5C1, 5C2 2012 - 2019**

Imagen	Clave del Producto y Descripción	Detalles	OEM
	<b>VW20083021</b> TERMINALES COMPLETAS FRONTAL DERECHO	Peso : 1,2 kg / 2.646 lb Terminal Exterior : VW2008 Terminal Interior : VW3021	561423810, 561423810S1
	<b>VW20093021</b> TERMINALES COMPLETAS FRONTAL IZQUIERDO	Peso : 1,2 kg / 2.646 lb Terminal Exterior : VW2009 Terminal Interior : VW3021	561423810 S2, 561423810

\* Nombres de los vehículos, marcas, modelos, símbolos y logos, número OE y otros números de terceros en el sitio web y catálogo solo son con fines de referencia.

**PASSAT B2 1980 - 1988**

Imagen	Clave del Producto y Descripción	Detalles	OEM
	<b>VW12158</b> SOPORTE TRASERA	Chasis (Delantero / Trasero) : Trasera Posicion : Izquierda Y Derecha Peso : 0.22 kg / 0.485 lb	321501541
	<b>AU12007K</b> GOMA DE BARRA ESTABILIZADORA DELANTERO	Chasis (Delantero / Trasero) : Delantero Posicion : Izquierda Y Derecha Peso : 0.04 kg / 0.088 lb Tipo de Material : Rubber	823411327B*, 823411327B
	<b>AU12008K</b> GOMA DE BARRA ESTABILIZADORA DELANTERO	Chasis (Delantero / Trasero) : Delantero Posicion : Izquierda Y Derecha Peso : 0.06 kg / 0.132 lb Tipo de Material : Rubber	823411313A*
	<b>VW12104K</b> SOPORTE	Posicion : Izquierda Y Derecha Peso : 0.514 kg / 1.133 lb Nota : 2 PCS	811412323C, 811412323D 8A0412323B, 8A0412323D

**PASSAT B5 1997 - 2005**

Imagen	Clave del Producto y Descripción	Detalles	OEM
	<b>AU12005K</b> GOMA DE BARRA ESTABILIZADORA DELANTERO	Chasis (Delantero / Trasero) : Delantero Posicion : Izquierda Y Derecha Peso : 0.12 kg / 0.265 lb Tipo de Material : Rubber	4D0411327F, 4D0411327H
	<b>VW12087K</b> SOPORTE DELANTERO	Chasis (Delantero / Trasero) : Delantero Posicion : Izquierda Y Derecha Peso : 0.118 kg / 0.260 lb Tipo de Material : Rubber	4D0411327E*, 4D0411327G*
	<b>SK12001</b> SOPORTE TRASERA	Chasis (Delantero / Trasero) : Trasera Posicion : Izquierda Y Derecha Peso : 0.55 kg / 1.213 lb	3B0513353

**VW8002 / Kit De Suspension Y Direccion Delantero**

**PASSAT**

**B6**

**2005 - 2010**



**Piezas del Kit**

Imagen	RIW Codigo / Nombre	OEM	OEM	RIW Codigo / Nombre	Imagen
	<b>VW2008</b> Terminal Exterior Frontal Derecho	1K0423812A, 1K0423812C 1K0423812E, 1K0423812G 1K0423812J, 1K0423812K 1KD423812A	1K0423811A, 1K0423811C 1K0423811E, 1K0423811G 1K0423811J, 1K0423811K 1KD423811A	<b>VW2009</b> Terminal Exterior Frontal Izquierdo	
	<b>VW3009</b> Terminal Interior Delantero	1K0423810A	1K0411315B, 1K0411315D 1K0411315J, 1K0411315K 1K0411315R, 5Q0411315A 5Q0411315B	<b>VW4014</b> Tornillo Estabilizador Delantero	
	<b>VW6032</b> Horquillas Frontal Derecho Inferior	3C0407151A, 3C0407151B 3C0407151E, 3C0407151G*	3C0407151A, 3C0407151B 3C0407151E, 3C0407151H*	<b>VW6033</b> Horquillas Frontal Inferior Izquierdo	

\* Nombres de los vehiculos, marcas, modelos, simbolos y logos, numero OE y otros numeros de terceros en el sitio web y catalogo solo son con fines de referencia.

**PASSAT**
**B6**
**2005 - 2010**

Imagen	Clave del Producto y Descripción	Detalles	OEM
	<b>VW6059</b> HORQUILLAS FRONTAL DERECHO INFERIOR	Peso : 3,490 kg / 7.694 lb Tipo de Material : Aluminio	3C0407152A, 3C0407152B 3C0407152E
	<b>VW6060</b> HORQUILLAS FRONTAL INFERIOR IZQUIERDO	Peso : 3,490 kg / 7.694 lb Tipo de Material : Aluminio	3C0407151A, 3C0407151B 3C0407151E
	<b>VW11037</b> BUJES	Posicion : Izquierda Y Derecha Peso : 0.11 kg / 0.243 lb	1K0505279A
	<b>VW11056</b> BUJES TRASERA	Chasis (Delantero / Trasero) : Trasera Posicion : Izquierda Y Derecha Peso : 0.13 kg / 0.287 lb	1K0505203A, 1K0505323D 1K0505323G, 1K0505323H 1K0505323N, 5Q0505323C
	<b>VW12109K</b> SOPORTE	Posicion : Izquierda Y Derecha Peso : 0.52 kg / 1.146 lb Nota : 2 PCS	6N0412249C, 6N0412249E

**VW8002 / Kit De Suspension Y Direccion Delantero**

**PASSAT**

**B7**

**2010 - 2014**





**Piezas del Kit**







Imagen	RIW Codigo / Nombre	OEM	OEM	RIW Codigo / Nombre	Imagen
	<b>VW2008</b> Terminal Exterior Frontal Derecho	1K0423812A, 1K0423812C 1K0423812E, 1K0423812G 1K0423812J, 1K0423812K 1KD423812A	1K0423811A, 1K0423811C 1K0423811E, 1K0423811G 1K0423811J, 1K0423811K 1KD423811A	<b>VW2009</b> Terminal Exterior Frontal Izquierdo	
	<b>VW3009</b> Terminal Interior Delantero	1K0423810A	1K0411315B, 1K0411315D 1K0411315J, 1K0411315K 1K0411315R, 5Q0411315A 5Q0411315B	<b>VW4014</b> Tornillo Estabilizador Delantero	
	<b>VW6032</b> Horquillas Frontal Derecho Inferior	3C0407151A, 3C0407151B 3C0407151E, 3C0407151G*	3C0407151A, 3C0407151B 3C0407151E, 3C0407151H*	<b>VW6033</b> Horquillas Frontal Inferior Izquierdo	

\* Nombres de los vehiculos, marcas, modelos, simbolos y logos, numero OE y otros numeros de terceros en el sitio web y catalogo solo son con fines de referencia.

**PASSAT B7 2010 - 2014**







Imagen	Clave del Producto y Descripción	Detalles	OEM
	<b>VW6059</b> HORQUILLAS FRONTAL DERECHO INFERIOR	Peso : 3,490 kg / 7.694 lb Tipo de Material : Aluminio	3C0407152A, 3C0407152B 3C0407152E
	<b>VW6060</b> HORQUILLAS FRONTAL INFERIOR IZQUIERDO	Peso : 3,490 kg / 7.694 lb Tipo de Material : Aluminio	3C0407151A, 3C0407151B 3C0407151E
	<b>VW11037</b> BUJES	Posicion : Izquierda Y Derecha Peso : 0.11 kg / 0.243 lb	1K0505279A
	<b>VW12109K</b> SOPORTE	Posicion : Izquierda Y Derecha Peso : 0.52 kg / 1.146 lb Nota : 2 PCS	6N0412249C, 6N0412249E

**PASSAT B8 2015 - 2023**

Imagen	Clave del Producto y Descripción	Detalles	OEM
	<b>VW20083021</b> TERMINALES COMPLETAS FRONTAL DERECHO	Peso : 1,2 kg / 2.646 lb Terminal Exterior : VW2008 Terminal Interior : VW3021	561423810, 561423810S1
	<b>VW20093021</b> TERMINALES COMPLETAS FRONTAL IZQUIERDO	Peso : 1,2 kg / 2.646 lb Terminal Exterior : VW2009 Terminal Interior : VW3021	561423810 S2, 561423810
	<b>AU9012</b> HORQUILLAS TRASERO INFERIOR DERECHO	Peso : 1,640 kg / 3.616 lb Tipo de Material : Chapa Metálica	5Q0505224D
	<b>AU9013</b> HORQUILLAS TRASERO INFERIOR IZQUIERDO	Peso : 1,640 kg / 3.616 lb Tipo de Material : Chapa Metálica	5Q0505223D
	<b>SK9002</b> HORQUILLAS INFERIOR TRASERO	Peso : 2,914 kg / 6.424 lb Tipo de Material : Chapa Metálica	3Q0505311C, 3Q0505311D 3Q0505311E
	<b>VW9005</b> HORQUILLAS ARKA ALT ÖNDEN	Peso : 0,566 kg / 1.248 lb Tipo de Material : Chapa Metálica	5Q0501529C, 5Q0501529D 5Q0501529E, 5Q0501529F

\* Nombres de los vehículos, marcas, modelos, símbolos y logos, número OE y otros números de terceros en el sitio web y catálogo solo son con fines de referencia.

**PASSAT B8 2015 - 2023**

Imagen	Clave del Producto y Descripción	Detalles	OEM
	<b>AU11068</b> BUJES INFERIOR TRASERO	Chasis (Delantero / Trasero) : Trasera Posicion : Peso : 0,201 kg / 0.443 lb Tipo de Material : Metal	PART OF 5Q0505223D, PART OF 5Q0505224D
	<b>VW11075</b> BUJES TRASERA	Chasis (Delantero / Trasero) : Trasera Posicion : Izquierda Y Derecha Peso : 0,870 kg / 1.918 lb Nota : FORWARD and INNER	Part of 5Q0501529C, Part of 5Q0501529D Part of 5Q0501529E, Part of 5Q0501529F
	<b>VW11076</b> BUJES TRASERA	Chasis (Delantero / Trasero) : Trasera Posicion : Izquierda Y Derecha Peso : 0,870 kg / 1.918 lb Nota : FORWARD and OUTER	Part of 5Q0501529C, Part of 5Q0501529D Part of 5Q0501529E, Part of 5Q0501529F
	<b>VW12109K</b> SOPORTE	Posicion : Izquierda Y Derecha Peso : 0.52 kg / 1.146 lb Nota : 2 PCS	6N0412249C, 6N0412249E
	<b>AU12022</b> SOPORTE	Posicion : Izquierda Y Derecha Peso : 1.58 kg / 3.483 lb Tipo de Material : Motor Takoza	5Q0199262, 5Q0199262BH 5Q0199262DE
	<b>AU12023</b> SOPORTE	Posicion : Izquierda Y Derecha Peso : 1.58 kg / 3.483 lb Tipo de Material : Motor Takoza Nota : 7 ILERİ	5Q0199262BE, 5Q0199262BF

**PHAETON 3D 2002 - 2016**

Imagen	Clave del Producto y Descripción	Detalles	OEM
	<b>AU11059</b> BUJES INFERIOR TRASERO	Chasis (Delantero / Trasero) : Trasera Posicion : Peso : 0,127 kg / 0.280 lb	4E0501529D*, 4E0501529D-P 4E0501529G*, 4E0501529G-P Part of 4E0501529D, Part of 4E0501529G

**POLO 2003 - 2007**

Imagen	Clave del Producto y Descripción	Detalles	OEM
	<b>VW3018</b> TERMINAL INTERIOR DERECHA-IZQUIERDA	Peso : 0,552 kg / 1.217 lb Longitud : 297 mm / 11.69 inch Tamaño de la Rosca : M14X1,5 Diámetro de Cuerda del Perno : M14X1,5	6X0422803, 6X0422804 6X0422807, 6X0422821



**POLO II 86 1974 - 1994**

Imagen	Clave del Producto y Descripción	Detalles	OEM
	<b>VW11028</b> BUJES CENTRAL	Posicion : Peso : 0,056 kg / 0.123 lb	

**POLO III 6N1 1994 - 2001**

Imagen	Clave del Producto y Descripción	Detalles	OEM
	<b>VW3018</b> TERMINAL INTERIOR DERECHA-IZQUIERDA	Peso : 0,552 kg / 1.217 lb Longitud : 297 mm / 11.69 inch Tamaño de la Rosca : M14X1,5 Diámetro de Cuerda del Perno : M14X1,5	6X0422803, 6X0422804 6X0422807, 6X0422821
	<b>VW12053K</b> SOPORTE DELANTERO	Chasis (Delantero / Trasero) : Delantero Posicion : Izquierda Y Derecha Peso : 0.12 kg / 0.265 lb Tipo de Material : Rubber	1H0411314*
	<b>VW12111K</b> SOPORTE DELANTERO	Chasis (Delantero / Trasero) : Delantero Posicion : Izquierda Y Derecha Peso : 0.03 kg / 0.066 lb Tipo de Material : Rubber	191411329*, 6N0411329*
	<b>VW12109K</b> SOPORTE	Posicion : Izquierda Y Derecha Peso : 0.52 kg / 1.146 lb Nota : 2 PCS	6N0412249C, 6N0412249E
	<b>VW12801</b> SOPORTE	Posicion : Izquierda Y Derecha Peso : 1.269 kg / 2.798 lb Nota : KIT = VW12115 and VW12109	6N0412249C, 6N0412249E 6N0412331D, 6N0412331E 6Q0412331B

**POLO IV 9N 2001 - 2009**

Imagen	Clave del Producto y Descripción	Detalles	OEM
	<b>VW3018</b> TERMINAL INTERIOR DERECHA-IZQUIERDA	Peso : 0,552 kg / 1.217 lb Longitud : 297 mm / 11.69 inch Tamaño de la Rosca : M14X1,5 Diámetro de Cuerda del Perno : M14X1,5	6X0422803, 6X0422804 6X0422807, 6X0422821
	<b>VW11055</b> BUJES INTERIOR	Posicion : Interior Izquierdo Y Derecho Peso : 0.121 kg / 0.267 lb	1K0407183E, 8J0407183
	<b>VW12015K</b> GOMA DE BARRA ESTABILIZADORA DELANTERO	Chasis (Delantero / Trasero) : Delantero Posicion : Izquierda Y Derecha Peso : 0.06 kg / 0.132 lb Tipo de Material : Rubber Nota : VÍRAJ LASTIĀI (iKili)	6Q0411303H*, 6Q0411303H 6Q0411314E*, 6Q0411314E 6Q0411314N*, 6Q0411314N 6Q0411314R*, 6Q0411314R

\* Nombres de los vehículos, marcas, modelos, símbolos y logos, número OE y otros números de terceros en el sitio web y catálogo solo son con fines de referencia.

**POLO IV 9N 2001 - 2009**

Imagen	Clave del Producto y Descripción	Detalles	OEM
	<b>VW12024K</b> GOMA DE BARRA ESTABILIZADORA DELANTERO	Chasis (Delantero / Trasero) : Delantero Posicion : Izquierda Y Derecha Peso : 0.06 kg / 0.132 lb Tipo de Material : Rubber Nota : VÍRAJ LASTIĀI (IKILi)	6Q0411303AA*, 6Q0411303AA 6Q0411303AD*, 6Q0411303AD 6Q0411305H*, 6Q0411305H 6Q0411314M*, 6Q0411314M 6Q0411314Q*, 6Q0411314Q
	<b>VW12049K</b> SOPORTE DELANTERO	Chasis (Delantero / Trasero) : Delantero Posicion : Izquierda Y Derecha Peso : 0.06 kg / 0.132 lb Tipo de Material : Rubber	8Z0411314B*
	<b>VW12050K</b> GOMA DE BARRA ESTABILIZADORA DELANTERO	Chasis (Delantero / Trasero) : Delantero Posicion : Izquierda Y Derecha Peso : 0.08 kg / 0.176 lb Tipo de Material : Rubber Nota : VÍRAJ LASTIĀI (IKILi)	6Q0411314P*, 6Q0411314P
	<b>VW12062K</b> SOPORTE DELANTERO	Chasis (Delantero / Trasero) : Delantero Posicion : Izquierda Y Derecha Peso : 0.06 kg / 0.132 lb Tipo de Material : Rubber	6Q0411314F*
	<b>VW12109K</b> SOPORTE	Posicion : Izquierda Y Derecha Peso : 0.52 kg / 1.146 lb Nota : 2 PCS	6N0412249C, 6N0412249E
	<b>VW12801</b> SOPORTE	Posicion : Izquierda Y Derecha Peso : 1.269 kg / 2.798 lb Nota : KIT = VW12115 and VW12109	6N0412249C, 6N0412249E 6N0412331D, 6N0412331E 6Q0412331B
	<b>AU14001</b> CUBRE POLVO DE JUNTA HOMOCINETICA	Peso : 0.233 kg / 0.514 lb	6Q0498203A

**POLO V 6R 2009 - 2017**

Imagen	Clave del Producto y Descripción	Detalles	OEM
	<b>VW12015K</b> GOMA DE BARRA ESTABILIZADORA DELANTERO	Chasis (Delantero / Trasero) : Delantero Posicion : Izquierda Y Derecha Peso : 0.06 kg / 0.132 lb Tipo de Material : Rubber Nota : VÍRAJ LASTIĀI (IKILi)	6Q0411303H*, 6Q0411303H 6Q0411314E*, 6Q0411314E 6Q0411314N*, 6Q0411314N 6Q0411314R*, 6Q0411314R
	<b>VW12024K</b> GOMA DE BARRA ESTABILIZADORA DELANTERO	Chasis (Delantero / Trasero) : Delantero Posicion : Izquierda Y Derecha Peso : 0.06 kg / 0.132 lb Tipo de Material : Rubber Nota : VÍRAJ LASTIĀI (IKILi)	6Q0411303AA*, 6Q0411303AA 6Q0411303AD*, 6Q0411303AD 6Q0411305H*, 6Q0411305H 6Q0411314M*, 6Q0411314M 6Q0411314Q*, 6Q0411314Q
	<b>VW12061K</b> SOPORTE	Posicion : Izquierda Y Derecha Peso : 0.7 kg / 1.543 lb Nota : 2 PCS	1H0412365A, 1J0412249 1J0412331BS, 1J0412331C

\* Nombres de los vehiculos, marcas, modelos, simbolos y logos, numero OE y otros numeros de terceros en el sitio web y catalogo solo son con fines de referencia.

**POLO V 6R 2009 - 2017**

Imagen	Clave del Producto y Descripción	Detalles	OEM
	<b>VW12123</b> SOPORTE IZQUIERDO	Posicion : Izquierdo Peso : 1.642 kg / 3.620 lb Tipo de Material : Şanzuman Takozu	6Q0199555AE, 6Q0199555AT 6R0199555, 6RF199555A 6RF199555C
	<b>AU14001</b> CUBRE POLVO DE JUNTA HOMOCINETICA	Peso : 0.233 kg / 0.514 lb	6Q0498203A

**POLO CLASSIC 6KV2 1995 - 2001**

Imagen	Clave del Producto y Descripción	Detalles	OEM
	<b>VW12037K</b> SOPORTE DELANTERO	Chasis (Delantero / Trasero) : Delantero Posicion : Izquierda Y Derecha Peso : 0.22 kg / 0.485 lb Tipo de Material : Rubber	191411314*
	<b>VW12111K</b> SOPORTE DELANTERO	Chasis (Delantero / Trasero) : Delantero Posicion : Izquierda Y Derecha Peso : 0.03 kg / 0.066 lb Tipo de Material : Rubber	191411329*, 6N0411329*
	<b>VW12109K</b> SOPORTE	Posicion : Izquierda Y Derecha Peso : 0.52 kg / 1.146 lb Nota : 2 PCS	6N0412249C, 6N0412249E
	<b>VW12801</b> SOPORTE	Posicion : Izquierda Y Derecha Peso : 1.269 kg / 2.798 lb Nota : KIT = VW12115 and VW12109	6N0412249C, 6N0412249E 6N0412331D, 6N0412331E 6Q0412331B

**ROUTAN 2009 - 2014**

Imagen	Clave del Producto y Descripción	Detalles	OEM
	<b>CY1005</b> RÓTULA FRONTAL INFERIOR	Peso : 0,5 kg / 1.102 lb	04766911AL*, 04766911AL-P part of 04766911AL
	<b>CY3007</b> TERMINAL INTERIOR DELANTERO	Peso : 0,67 kg / 1.477 lb Longitud : 358 mm / 14.09 inch Tamaño de la Rosca : M14X1,5 Diámetro de Cuerda del Perno : M14X1,5	68157856AA, 7B0498811A

**SANTANA**
**1981 - 1984**

Imagen	Clave del Producto y Descripción	Detalles	OEM
	<b>VW12158</b> SOPORTE TRASERA	Chasis (Delantero / Trasero) : Trasera Posicion : Izquierda Y Derecha Peso : 0.22 kg / 0.485 lb	321501541
	<b>AU12007K</b> GOMA DE BARRA ESTABILIZADORA DELANTERO	Chasis (Delantero / Trasero) : Delantero Posicion : Izquierda Y Derecha Peso : 0.04 kg / 0.088 lb Tipo de Material : Rubber	823411327B*, 823411327B
	<b>AU12008K</b> GOMA DE BARRA ESTABILIZADORA DELANTERO	Chasis (Delantero / Trasero) : Delantero Posicion : Izquierda Y Derecha Peso : 0.06 kg / 0.132 lb Tipo de Material : Rubber	823411313A*
	<b>VW12104K</b> SOPORTE	Posicion : Izquierda Y Derecha Peso : 0.514 kg / 1.133 lb Nota : 2 PCS	811412323C, 811412323D 8A0412323B, 8A0412323D

**SAVEIRO**
**III**
**1996 - 2003**

Imagen	Clave del Producto y Descripción	Detalles	OEM
	<b>VW1039</b> RÓTULA FRONTAL DERECHO INFERIOR	Peso : 0,550 kg / 1.213 lb Medida de Cono : Ø17	2405457
	<b>VW1040</b> RÓTULA FRONTAL INFERIOR IZQUIERDO	Peso : 0,550 kg / 1.213 lb Medida de Cono : Ø17	2405458

**SAVEIRO**
**V**
**2009 - 2016**



Imagen	Clave del Producto y Descripción	Detalles	OEM
	<b>VW12024K</b> GOMA DE BARRA ESTABILIZADORA DELANTERO	Chasis (Delantero / Trasero) : Delantero Posicion : Izquierda Y Derecha Peso : 0.06 kg / 0.132 lb Tipo de Material : Rubber Nota : VÍRAJ LASTIČI (IKLI)	6Q0411303AA*, 6Q0411303AA 6Q0411303AD*, 6Q0411303AD 6Q0411305H*, 6Q0411305H 6Q0411314M*, 6Q0411314M 6Q0411314Q*, 6Q0411314Q

**SCIROCCO**
**1974 - 1984**

Imagen	Clave del Producto y Descripción	Detalles	OEM
	<b>VW3019</b> TERMINAL INTERIOR DELANTERO	Peso : 0.55 kg / 1.213 lb Tamaño de la Rosca : M14X1,5 RHT	175422821

\* Nombres de los vehículos, marcas, modelos, símbolos y logos, número OE y otros números de terceros en el sitio web y catálogo solo son con fines de referencia.

**SCIROCCO**
**III 137**
**2008 - 2017**

Imagen	Clave del Producto y Descripción	Detalles	OEM
	<b>VW11037</b> BUJES	Posicion : Izquierda Y Derecha Peso : 0.11 kg / 0.243 lb	1K0505279A
	<b>VW12109K</b> SOPORTE	Posicion : Izquierda Y Derecha Peso : 0.52 kg / 1.146 lb Nota : 2 PCS	6N0412249C, 6N0412249E

**VW8002 / Kit De Suspension Y Direccion Delantero**

**SHARAN**

**7N1, 7N2**

**2010 - 2022**







**Piezas del Kit**

Imagen	RIWCodigo / Nombre	OEM	OEM	RIWCodigo / Nombre	Imagen
	<b>VW2008</b> Terminal Exterior Frontal Derecho	1K0423812A, 1K0423812C 1K0423812E, 1K0423812G 1K0423812J, 1K0423812K 1KD423812A	1K0423811A, 1K0423811C 1K0423811E, 1K0423811G 1K0423811J, 1K0423811K 1KD423811A	<b>VW2009</b> Terminal Exterior Frontal Izquierdo	
	<b>VW3009</b> Terminal Interior Delantero	1K0423810A	1K0411315B, 1K0411315D 1K0411315J, 1K0411315K 1K0411315R, 5Q0411315A 5Q0411315B	<b>VW4014</b> Tornillo Estabilizador Delantero	
	<b>VW6032</b> Horquillas Frontal Derecho Inferior	3C0407151A, 3C0407151B 3C0407151E, 3C0407151G*	3C0407151A, 3C0407151B 3C0407151E, 3C0407151H*	<b>VW6033</b> Horquillas Frontal Inferior Izquierdo	

\* Nombres de los vehiculos, marcas, modelos, simbolos y logos, numero OE y otros numeros de terceros en el sitio web y catalogo solo son con fines de referencia.

**SHARAN 7N1, 7N2 2010 - 2022**

Imagen	Clave del Producto y Descripción	Detalles	OEM
	<b>VW6059</b> HORQUILLAS FRONTAL DERECHO INFERIOR	Peso : 3,490 kg / 7.694 lb Tipo de Material : Aluminio	3C0407152A, 3C0407152B 3C0407152E
	<b>VW6060</b> HORQUILLAS FRONTAL INFERIOR IZQUIERDO	Peso : 3,490 kg / 7.694 lb Tipo de Material : Aluminio	3C0407151A, 3C0407151B 3C0407151E
	<b>VW11037</b> BUJES	Posicion : Izquierda Y Derecha Peso : 0.11 kg / 0.243 lb	1K0505279A
	<b>AU12021</b> SOPORTE	Posicion : Izquierda Y Derecha Peso : 0.6 kg / 1.323 lb Tipo de Material : Motor Takoza	5N0199855B, 5N0199855C 5N0199855E

**TAYRON II 2025 -**

Imagen	Clave del Producto y Descripción	Detalles	OEM
	<b>VW11037</b> BUJES	Posicion : Izquierda Y Derecha Peso : 0.11 kg / 0.243 lb	1K0505279A
	<b>VW11056</b> BUJES TRASERA	Chasis (Delantero / Trasero) : Trasera Posicion : Izquierda Y Derecha Peso : 0.13 kg / 0.287 lb	1K0505203A, 1K0505323D 1K0505323G, 1K0505323H 1K0505323N, 5Q0505323C

**VW8002 / Kit De Suspension Y Direccion Delantero**

**TIGUAN**

**I 5N**

**2007 - 2016**



**Piezas del Kit**

Imagen	RIWCodigo / Nombre	OEM	OEM	RIWCodigo / Nombre	Imagen
	<b>VW2008</b> Terminal Exterior Frontal Derecho	1K0423812A, 1K0423812C 1K0423812E, 1K0423812G 1K0423812J, 1K0423812K 1KD423812A	1K0423811A, 1K0423811C 1K0423811E, 1K0423811G 1K0423811J, 1K0423811K 1KD423811A	<b>VW2009</b> Terminal Exterior Frontal Izquierdo	
	<b>VW3009</b> Terminal Interior Delantero	1K0423810A	1K0411315B, 1K0411315D 1K0411315J, 1K0411315K 1K0411315R, 5Q0411315A 5Q0411315B	<b>VW4014</b> Tornillo Estabilizador Delantero	
	<b>VW6032</b> Horquillas Frontal Derecho Inferior	3C0407151A, 3C0407151B 3C0407151E, 3C0407151G*	3C0407151A, 3C0407151B 3C0407151E, 3C0407151H*	<b>VW6033</b> Horquillas Frontal Inferior Izquierdo	

\* Nombres de los vehiculos, marcas, modelos, simbolos y logotipos, numero OE y otros numeros de terceros en el sitio web y catalogo solo son con fines de referencia.



**TIGUAN I 5N 2007 - 2016**

Imagen	Clave del Producto y Descripción	Detalles	OEM
	<b>VW6059</b> HORQUILLAS FRONTAL DERECHO INFERIOR	Peso : 3,490 kg / 7.694 lb Tipo de Material : Aluminio	3C0407152A, 3C0407152B 3C0407152E
	<b>VW6060</b> HORQUILLAS FRONTAL INFERIOR IZQUIERDO	Peso : 3,490 kg / 7.694 lb Tipo de Material : Aluminio	3C0407151A, 3C0407151B 3C0407151E
	<b>VW11037</b> BUJES	Posicion : Izquierda Y Derecha Peso : 0.11 kg / 0.243 lb	1K0505279A
	<b>VW12109K</b> SOPORTE	Posicion : Izquierda Y Derecha Peso : 0.52 kg / 1.146 lb Nota : 2 PCS	6N0412249C, 6N0412249E
	<b>AU12021</b> SOPORTE	Posicion : Izquierda Y Derecha Peso : 0.6 kg / 1.323 lb Tipo de Material : Motor Takoza	5N0199855B, 5N0199855C 5N0199855E

**TIGUAN II AD1 2016 - 2023**

Imagen	Clave del Producto y Descripción	Detalles	OEM
	<b>SK9002</b> HORQUILLAS INFERIOR TRASERO	Peso : 2,914 kg / 6.424 lb Tipo de Material : Chapa Metálica	3Q0505311C, 3Q0505311D 3Q0505311E
	<b>VW9005</b> HORQUILLAS ARKA ALT ÖNDEN	Peso : 0,566 kg / 1.248 lb Tipo de Material : Chapa Metálica	5Q0501529C, 5Q0501529D 5Q0501529E, 5Q0501529F
	<b>VW11075</b> BUJES TRASERA	Chasis (Delantero / Trasero) : Trasera Posicion : Izquierda Y Derecha Peso : 0,870 kg / 1.918 lb Nota : FORWARD and INNER	Part of 5Q0501529C, Part of 5Q0501529D Part of 5Q0501529E, Part of 5Q0501529F
	<b>VW11076</b> BUJES TRASERA	Chasis (Delantero / Trasero) : Trasera Posicion : Izquierda Y Derecha Peso : 0,870 kg / 1.918 lb Nota : FORWARD and OUTER	Part of 5Q0501529C, Part of 5Q0501529D Part of 5Q0501529E, Part of 5Q0501529F
	<b>AU12022</b> SOPORTE	Posicion : Izquierda Y Derecha Peso : 1.58 kg / 3.483 lb Tipo de Material : Motor Takoza	5Q0199262, 5Q0199262BH 5Q0199262DE

\* Nombres de los vehículos, marcas, modelos, símbolos y logos, número OE y otros números de terceros en el sitio web y catálogo solo son con fines de referencia.

**TIGUAN II AD1 2016 - 2023**

Imagen	Clave del Producto y Descripción	Detalles	OEM
	<b>AU12023</b> SOPORTE	Posicion : Izquierda Y Derecha Peso : 1.58 kg / 3.483 lb Tipo de Material : Motor Takoza Nota : 7 İLERİ	5Q0199262BE, 5Q0199262BF

**TIGUAN III 2023 -**

Imagen	Clave del Producto y Descripción	Detalles	OEM
	<b>VW11037</b> BUJES	Posicion : Izquierda Y Derecha Peso : 0.11 kg / 0.243 lb	1K0505279A
	<b>VW11056</b> BUJES TRASERA	Chasis (Delantero / Trasero) : Trasera Posicion : Izquierda Y Derecha Peso : 0.13 kg / 0.287 lb	1K0505203A, 1K0505323D 1K0505323G, 1K0505323H 1K0505323N, 5Q0505323C

**TOUAREG 7LA, 7L6, 7L7 2002 - 2010**

Imagen	Clave del Producto y Descripción	Detalles	OEM
	<b>AU11037</b> BUJES TRASERA	Chasis (Delantero / Trasero) : Trasera Posicion : Izquierda Y Derecha Peso : 0,222 kg / 0.489 lb Nota : DENGE KOLU BURCU	7L8501529A-P
	<b>AU11063</b> BUJES	Posicion : Izquierda Y Derecha Peso : 0.18 kg / 0.397 lb	7L0505397*, 7L0505398* part of 7L0505397
	<b>AU11064</b> BUJES	Posicion : Izquierda Y Derecha Peso : 0.278 kg / 0.613 lb	7L0501537B, 7L0505397* 7L0505397, 7L0505397SK 7L0505398*, 7L0505398 7L0505398SK, 7L8501529A 7L8501529ASK, part of 7L0505397
	<b>AU11067</b> BUJES TRASERA	Chasis (Delantero / Trasero) : Trasera Posicion : Izquierda Y Derecha Nota : DENGE KOLU BURCU	7L8501529A-P
	<b>VW11038</b> BUJES SUPERIOR	Posicion : Peso : 0.16 kg / 0.353 lb Nota : ARKA DENGE KOL BURCU DÜZ	7L0505323A, 7L0505553
	<b>VW11039</b> BUJES TRASERA	Chasis (Delantero / Trasero) : Trasera Posicion : Izquierda Y Derecha Peso : 0.12 kg / 0.265 lb Nota : ARKA DENGE KOL BURCU 12MM	7L0505554

\* Nombres de los vehículos, marcas, modelos, símbolos y logos, número OE y otros números de terceros en el sitio web y catálogo solo son con fines de referencia.

**TOUAREG**
**7LA, 7L6, 7L7**
**2002 - 2010**

Imagen	Clave del Producto y Descripción	Detalles	OEM
	<b>VW12116</b> GOMA DE BARRA ESTABILIZADORA DELANTERO	Chasis (Delantero / Trasero) : Delantero Posicion : Izquierda Y Derecha Peso : 0.05 kg / 0.110 lb Tipo de Material : Rubber Nota : VÍRAJ LASTIĞI (ÖN)	7L0411313G, 7L0411313H
	<b>VW12116K</b> SOPORTE DELANTERO	Chasis (Delantero / Trasero) : Delantero Posicion : Izquierda Y Derecha Peso : 0.1 kg / 0.220 lb Tipo de Material : Rubber	7L0411313G*, 7L0411313H*
	<b>VW12121</b> Soporte De Flecha Cardan	Chasis (Delantero / Trasero) : Delantero Peso : 0.9 kg / 1.984 lb Tipo de Material : Şaft Askı Takozu	7L0521403, 7L6521403 95542101000, 95542102021
	<b>VW12121Â</b> SOPORTE	Posicion : Izquierda Y Derecha	7L0521403, 7L6521403 95542101000, 95542102021

**TOUAREG**
**7P5**
**2010 - 2018**





Imagen	Clave del Producto y Descripción	Detalles	OEM
	<b>AU6021</b> HORQUILLAS FRONTAL DERECHO INFERIOR	Peso : 5,348 kg / 11.790 lb Tipo de Material : Aluminio	7P0407152B, 7P0407152C 7P0407152D, 7P0407152E 95834105403
	<b>AU6022</b> HORQUILLAS FRONTAL INFERIOR IZQUIERDO	Peso : 5,348 kg / 11.790 lb Tipo de Material : Aluminio	7P0407151B, 7P0407151C 7P0407151D, 7P0407151E 95834105303
	<b>AU11037</b> BUJES TRASERA	Chasis (Delantero / Trasero) : Trasera Posicion : Izquierda Y Derecha Peso : 0,222 kg / 0.489 lb Nota : DENGE KOLU BURCU	7L8501529A-P
	<b>AU11063</b> BUJES	Posicion : Izquierda Y Derecha Peso : 0.18 kg / 0.397 lb	7L0505397*, 7L0505398* part of 7L0505397
	<b>AU11064</b> BUJES	Posicion : Izquierda Y Derecha Peso : 0.278 kg / 0.613 lb	7L0501537B, 7L0505397* 7L0505397, 7L0505397SK 7L0505398*, 7L0505398 7L0505398SK, 7L8501529A 7L8501529ASK, part of 7L0505397
	<b>AU11067</b> BUJES TRASERA	Chasis (Delantero / Trasero) : Trasera Posicion : Izquierda Y Derecha Nota : DENGE KOLU BURCU	7L8501529A-P

\* Nombres de los vehículos, marcas, modelos, símbolos y logos, número OE y otros números de terceros en el sitio web y catálogo solo son con fines de referencia.

**TOUAREG**
**7P5**
**2010 - 2018**

Imagen	Clave del Producto y Descripción	Detalles	OEM
	<b>VW11038</b> BUJES SUPERIOR	Posicion : Peso : 0.16 kg / 0.353 lb Nota : ARKA DENGİ KOL BURCU DÜZ	7L0505323A, 7L0505553
	<b>VW11039</b> BUJES TRASERA	Chasis (Delantero / Trasero) : Trasera Posicion : Izquierda Y Derecha Peso : 0.12 kg / 0.265 lb Nota : ARKA DENGİ KOL BURCU 12MM	7L0505554
	<b>VW12116</b> GOMA DE BARRA ESTABILIZADORA DELANTERO	Chasis (Delantero / Trasero) : Delantero Posicion : Izquierda Y Derecha Peso : 0.05 kg / 0.110 lb Tipo de Material : Rubber Nota : VİRAJ LASTIĞI (ÖN)	7L0411313G, 7L0411313H
	<b>VW12116K</b> SOPORTE DELANTERO	Chasis (Delantero / Trasero) : Delantero Posicion : Izquierda Y Derecha Peso : 0.1 kg / 0.220 lb Tipo de Material : Rubber	7L0411313G*, 7L0411313H*







**TOURAN**
**1T1, 1T2**
**2003 - 2010**

Imagen	Clave del Producto y Descripción	Detalles	OEM
	<b>VW11037</b> BUJES	Posicion : Izquierda Y Derecha Peso : 0.11 kg / 0.243 lb	1K0505279A
	<b>VW11055</b> BUJES INTERIOR	Posicion : Interior Izquierdo Y Derecho Peso : 0.121 kg / 0.267 lb	1K0407183E, 8J0407183
	<b>VW11056</b> BUJES TRASERA	Chasis (Delantero / Trasero) : Trasera Posicion : Izquierda Y Derecha Peso : 0.13 kg / 0.287 lb	1K0505203A, 1K0505323D 1K0505323G, 1K0505323H 1K0505323N, 5Q0505323C
	<b>VW12109K</b> SOPORTE	Posicion : Izquierda Y Derecha Peso : 0.52 kg / 1.146 lb Nota : 2 PCS	6N0412249C, 6N0412249E
	<b>VW12124</b> SOPORTE	Posicion : Izquierda Y Derecha Peso : 1.927 kg / 4.248 lb	1K0199262A, 1K0199262AA 1K0199262AS

**TOURAN 1T3 2010 - 2015**

Imagen	Clave del Producto y Descripción	Detalles	OEM
	<b>VW11037</b> BUJES	Posicion : Izquierda Y Derecha Peso : 0.11 kg / 0.243 lb	1K0505279A
	<b>VW11056</b> BUJES TRASERA	Chasis (Delantero / Trasero) : Trasera Posicion : Izquierda Y Derecha Peso : 0.13 kg / 0.287 lb	1K0505203A, 1K0505323D 1K0505323G, 1K0505323H 1K0505323N, 5Q0505323C
	<b>VW12109K</b> SOPORTE	Posicion : Izquierda Y Derecha Peso : 0.52 kg / 1.146 lb Nota : 2 PCS	6N0412249C, 6N0412249E

**TOURAN 5T1 2015 -**

Imagen	Clave del Producto y Descripción	Detalles	OEM
	<b>AU9012</b> HORQUILLAS TRASERO INFERIOR DERECHO	Peso : 1,640 kg / 3.616 lb Tipo de Material : Chapa Metálica	5Q0505224D
	<b>AU9013</b> HORQUILLAS TRASERO INFERIOR IZQUIERDO	Peso : 1,640 kg / 3.616 lb Tipo de Material : Chapa Metálica	5Q0505223D
	<b>VW9005</b> HORQUILLAS ARKA ALT ÖNDEN	Peso : 0,566 kg / 1.248 lb Tipo de Material : Chapa Metálica	5Q0501529C, 5Q0501529D 5Q0501529E, 5Q0501529F
	<b>AU11068</b> BUJES INFERIOR TRASERO	Chasis (Delantero / Trasero) : Trasera Posicion : Peso : 0,201 kg / 0.443 lb Tipo de Material : Metal	PART OF 5Q0505223D, PART OF 5Q0505224D
	<b>VW11075</b> BUJES TRASERA	Chasis (Delantero / Trasero) : Trasera Posicion : Izquierda Y Derecha Peso : 0,870 kg / 1.918 lb Nota : FORWARD and INNER	Part of 5Q0501529C, Part of 5Q0501529D Part of 5Q0501529E, Part of 5Q0501529F
	<b>VW11076</b> BUJES TRASERA	Chasis (Delantero / Trasero) : Trasera Posicion : Izquierda Y Derecha Peso : 0,870 kg / 1.918 lb Nota : FORWARD and OUTER	Part of 5Q0501529C, Part of 5Q0501529D Part of 5Q0501529E, Part of 5Q0501529F
	<b>AU12022</b> SOPORTE	Posicion : Izquierda Y Derecha Peso : 1.58 kg / 3.483 lb Tipo de Material : Motor Takozu	5Q0199262, 5Q0199262BH 5Q0199262DE

\* Nombres de los vehículos, marcas, modelos, símbolos y logos, número OE y otros números de terceros en el sitio web y catálogo solo son con fines de referencia.







**TOURAN 5T1 2015 -**

Imagen	Clave del Producto y Descripción	Detalles	OEM
	<b>AU12023</b> SOPORTE	Posicion : Izquierda Y Derecha Peso : 1.58 kg / 3.483 lb Tipo de Material : Motor Takoza Nota : 7 ILERİ	5Q0199262BE, 5Q0199262BF

**TRANSPORTER II-III T3 1979 - 1992**

Imagen	Clave del Producto y Descripción	Detalles	OEM
	<b>VW11074</b> BUJES TRASERA	Chasis (Delantero / Trasero) : Trasera Posicion : Izquierda Y Derecha Peso : 0.19 kg / 0.419 lb	251501131A
	<b>VW12118</b> SOPORTE FRONTAL INFERIOR	Chasis (Delantero / Trasero) : Delantero Posicion : Peso : 0.1 kg / 0.220 lb	251407179





**TRANSPORTER IV T4 1990 - 2003**

Imagen	Clave del Producto y Descripción	Detalles	OEM
	<b>VW11040</b> SOPORTE	Posicion : Izquierda Y Derecha Peso : 0,191 kg / 0.421 lb	701501131
	<b>VW11074</b> BUJES TRASERA	Chasis (Delantero / Trasero) : Trasera Posicion : Izquierda Y Derecha Peso : 0.19 kg / 0.419 lb	251501131A
	<b>VW12113K</b> SOPORTE DELANTERO	Chasis (Delantero / Trasero) : Delantero Posicion : Izquierda Y Derecha Peso : 0.046 kg / 0.101 lb Tipo de Material : Rubber	7D0411045*
	<b>VW12059K</b> SOPORTE DELANTERO	Chasis (Delantero / Trasero) : Delantero Posicion : Izquierda Y Derecha Peso : 0.05 kg / 0.110 lb Tipo de Material : Rubber	701407077*, 701407077A*
	<b>VW12122Ä</b> SOPORTE		701199201C, 701199201G
	<b>VW12119</b> SOPORTE DELANTERO	Chasis (Delantero / Trasero) : Delantero Posicion : Izquierda Y Derecha Peso : 0,220 kg / 0.485 lb	701399661





\* Nombres de los vehículos, marcas, modelos, símbolos y logos, número OE y otros números de terceros en el sitio web y catálogo solo son con fines de referencia.



**TRANSPORTER V T5 2003 - 2011**

Imagen	Clave del Producto y Descripción	Detalles	OEM
	<b>VW11072</b> BUJES INFERIOR	Posicion : Peso : 0.3 kg / 0.661 lb	7E8407151A*, 7E8407151A-P 7E8407151B*, 7E8407151B-P 7E8407152A*, 7E8407152A-P 7E8407152B*, 7E8407152B-P
	<b>VW11073</b> BUJES FRONTAL INFERIOR	Chasis (Delantero / Trasero) : Delantero Posicion : Peso : 0.305 kg / 0.672 lb	7E8407151A*, 7E8407151A-P 7E8407151B*, 7E8407151B-P 7E8407152A*, 7E8407152A-P 7E8407152B*, 7E8407152B-P
	<b>VW12042K</b> SOPORTE DELANTERO	Chasis (Delantero / Trasero) : Delantero Posicion : Izquierda Y Derecha Peso : 0.1 kg / 0.220 lb Tipo de Material : Rubber	7H5411313A*
	<b>VW12063K</b> SOPORTE DELANTERO	Chasis (Delantero / Trasero) : Delantero Posicion : Izquierda Y Derecha Peso : 0.108 kg / 0.238 lb Tipo de Material : Rubber	7H0411313*
	<b>VW12090K</b> SOPORTE DELANTERO	Chasis (Delantero / Trasero) : Delantero Posicion : Izquierda Y Derecha Peso : 0.08 kg / 0.176 lb Tipo de Material : Rubber	7H5511414A*
	<b>VW12112K</b> SOPORTE DELANTERO	Chasis (Delantero / Trasero) : Delantero Posicion : Izquierda Y Derecha Peso : 0.1 kg / 0.220 lb Tipo de Material : Rubber	7H0511413A*

**TRANSPORTER VI T5, FACELIFT 2011 - 2016**





Imagen	Clave del Producto y Descripción	Detalles	OEM
	<b>VW6057</b> HORQUILLAS FRONTAL DERECHO INFERIOR	Peso : 8,1 kg / 17.857 lb Tipo de Material : Döküm Çelik	7E8407152A, 7E8407152B
	<b>VW6058</b> HORQUILLAS FRONTAL INFERIOR IZQUIERDO	Peso : 8,1 kg / 17.857 lb Tipo de Material : Döküm Çelik	7E8407151A, 7E8407151B
	<b>VW11072</b> BUJES INFERIOR	Posicion : Peso : 0.3 kg / 0.661 lb	7E8407151A*, 7E8407151A-P 7E8407151B*, 7E8407151B-P 7E8407152A*, 7E8407152A-P 7E8407152B*, 7E8407152B-P
	<b>VW11073</b> BUJES FRONTAL INFERIOR	Chasis (Delantero / Trasero) : Delantero Posicion : Peso : 0.305 kg / 0.672 lb	7E8407151A*, 7E8407151A-P 7E8407151B*, 7E8407151B-P 7E8407152A*, 7E8407152A-P 7E8407152B*, 7E8407152B-P

\* Nombres de los vehículos, marcas, modelos, símbolos y logos, número OE y otros números de terceros en el sitio web y catálogo solo son con fines de referencia.

**TRANSPORTER VI T5, FACELIFT 2011 - 2016**

Imagen	Clave del Producto y Descripción	Detalles	OEM
	<b>VW12063K</b> SOPORTE DELANTERO	Chasis (Delantero / Trasero) : Delantero Posicion : Izquierda Y Derecha Peso : 0.108 kg / 0.238 lb Tipo de Material : Rubber	7H0411313*
	<b>VW12090K</b> SOPORTE DELANTERO	Chasis (Delantero / Trasero) : Delantero Posicion : Izquierda Y Derecha Peso : 0.08 kg / 0.176 lb Tipo de Material : Rubber	7H5511414A*

**TRANSPORTER VII T6 2016 - 2021**

Imagen	Clave del Producto y Descripción	Detalles	OEM
	<b>VW6057</b> HORQUILLAS FRONTAL DERECHO INFERIOR	Peso : 8,1 kg / 17.857 lb Tipo de Material : Döküm Çelik	7E8407152A, 7E8407152B
	<b>VW6058</b> HORQUILLAS FRONTAL INFERIOR IZQUIERDO	Peso : 8,1 kg / 17.857 lb Tipo de Material : Döküm Çelik	7E8407151A, 7E8407151B
	<b>VW11072</b> BUJES INFERIOR	Posicion : Peso : 0.3 kg / 0.661 lb	7E8407151A*, 7E8407151A-P 7E8407151B*, 7E8407151B-P 7E8407152A*, 7E8407152A-P 7E8407152B*, 7E8407152B-P
	<b>VW11073</b> BUJES FRONTAL INFERIOR	Chasis (Delantero / Trasero) : Delantero Posicion : Peso : 0.305 kg / 0.672 lb	7E8407151A*, 7E8407151A-P 7E8407151B*, 7E8407151B-P 7E8407152A*, 7E8407152A-P 7E8407152B*, 7E8407152B-P

**T-ROC A11 2018 -**

Imagen	Clave del Producto y Descripción	Detalles	OEM
	<b>AU9012</b> HORQUILLAS TRASERO INFERIOR DERECHO	Peso : 1,640 kg / 3.616 lb Tipo de Material : Chapa Metálica	5Q0505224D
	<b>AU9013</b> HORQUILLAS TRASERO INFERIOR IZQUIERDO	Peso : 1,640 kg / 3.616 lb Tipo de Material : Chapa Metálica	5Q0505223D
	<b>VW9005</b> HORQUILLAS ARKA ALT ÖNDEN	Peso : 0,566 kg / 1.248 lb Tipo de Material : Chapa Metálica	5Q0501529C, 5Q0501529D 5Q0501529E, 5Q0501529F

\* Nombres de los vehículos, marcas, modelos, símbolos y logos, número OE y otros números de terceros en el sitio web y catálogo solo son con fines de referencia.



**T-ROC A11 2018 -**

Imagen	Clave del Producto y Descripción	Detalles	OEM
	<b>AU11068</b> BUJES INFERIOR TRASERO	Chasis (Delantero / Trasero) : Trasera Posicion : Peso : 0,201 kg / 0.443 lb Tipo de Material : Metal	PART OF 5Q0505223D, PART OF 5Q0505224D
	<b>VW11075</b> BUJES TRASERA	Chasis (Delantero / Trasero) : Trasera Posicion : Izquierda Y Derecha Peso : 0,870 kg / 1.918 lb Nota : FORWARD and INNER	Part of 5Q0501529C, Part of 5Q0501529D Part of 5Q0501529E, Part of 5Q0501529F
	<b>VW11076</b> BUJES TRASERA	Chasis (Delantero / Trasero) : Trasera Posicion : Izquierda Y Derecha Peso : 0,870 kg / 1.918 lb Nota : FORWARD and OUTER	Part of 5Q0501529C, Part of 5Q0501529D Part of 5Q0501529E, Part of 5Q0501529F

**UP 121, 122, BL1, BL2 2011 - 2016**

Imagen	Clave del Producto y Descripción	Detalles	OEM
	<b>VW20243020</b> TERMINALES COMPLETAS FRONTAL IZQUIERDO	Peso : 1,1 kg / 2.425 lb Terminal Exterior : VW2024 Terminal Interior : VW3020	1S0423810A S1, 1S0423810A
	<b>VW20253020</b> TERMINALES COMPLETAS FRONTAL DERECHO	Peso : 1,1 kg / 2.425 lb Terminal Exterior : VW2024 Terminal Interior : VW3020	1S0423810A S2, 1S0423810A

**VENTO 1H2 1991 - 1998**

Imagen	Clave del Producto y Descripción	Detalles	OEM
	<b>VW12012K</b> SOPORTE TRASERA	Chasis (Delantero / Trasero) : Trasera Posicion : Izquierda Y Derecha Peso : 1,260 kg / 2.778 lb	1H0501541A
	<b>VW12053K</b> SOPORTE DELANTERO	Chasis (Delantero / Trasero) : Delantero Posicion : Izquierda Y Derecha Peso : 0.12 kg / 0.265 lb Tipo de Material : Rubber	1H0411314*
	<b>VW12111K</b> SOPORTE DELANTERO	Chasis (Delantero / Trasero) : Delantero Posicion : Izquierda Y Derecha Peso : 0.03 kg / 0.066 lb Tipo de Material : Rubber	191411329*, 6N0411329*
	<b>VW12065K</b> SOPORTE DELANTERO	Chasis (Delantero / Trasero) : Delantero Posicion : Izquierda Y Derecha Peso : 0.758 kg / 1.671 lb Nota : 2 PCS	191512113

\* Nombres de los vehículos, marcas, modelos, símbolos y logos, número OE y otros números de terceros en el sitio web y catálogo solo son con fines de referencia.

**RIW<sup>®</sup>**

**VOLVO**

**C30**
**2006 - 2012**

Imagen	Clave del Producto y Descripción	Detalles	OEM
	<b>FO12054</b> GOMA DE BARRA ESTABILIZADORA DELANTERO	Chasis (Delantero / Trasero) : Delantero Posicion : Izquierda Y Derecha Peso : 0.11 kg / 0.243 lb Tipo de Material : Rubber Nota : VÍRAJ LASTIĞI ÖN	1305960, 1348231 30666266, 3M515484CA BP4K-34-156A
	<b>FO12054K</b> GOMA DE BARRA ESTABILIZADORA DELANTERO	Chasis (Delantero / Trasero) : Delantero Posicion : Izquierda Y Derecha Peso : 0.22 kg / 0.485 lb Tipo de Material : Rubber Nota : VÍRAJ LASTIĞI ÖN İKİLİ	1305960, 1348231 30666266, 3M515484CA BP4K-34-156A
	<b>FO12063</b> SOPORTE DELANTERO	Chasis (Delantero / Trasero) : Delantero Posicion : Izquierda Y Derecha Peso : 0.226 kg / 0.498 lb	1223835, 1255350 1508111, 30639948 3M513K099AC, 3M513K099AD 3M515E211ND, BBM23438X BP4K3438XA, P4K3438XB
	<b>FO12002</b> SOPORTE DELANTERO	Chasis (Delantero / Trasero) : Delantero Posicion : Izquierda Y Derecha Peso : 0.736 kg / 1.623 lb Nota : WITHOUT BUSH	1224049, 1355357 1370874, 1404996 1420044, 30680339 30778647, 30778648 31277241, 3M516P082AF

**C70**
**II**
**2006 - 2013**

Imagen	Clave del Producto y Descripción	Detalles	OEM
	<b>FO12063</b> SOPORTE DELANTERO	Chasis (Delantero / Trasero) : Delantero Posicion : Izquierda Y Derecha Peso : 0.226 kg / 0.498 lb	1223835, 1255350 1508111, 30639948 3M513K099AC, 3M513K099AD 3M515E211ND, BBM23438X BP4K3438XA, P4K3438XB
	<b>FO12002</b> SOPORTE DELANTERO	Chasis (Delantero / Trasero) : Delantero Posicion : Izquierda Y Derecha Peso : 0.736 kg / 1.623 lb Nota : WITHOUT BUSH	1224049, 1355357 1370874, 1404996 1420044, 30680339 30778647, 30778648 31277241, 3M516P082AF

**S40**
**II MS**
**2004 - 2012**

Imagen	Clave del Producto y Descripción	Detalles	OEM
	<b>FO11002</b> BUJES	Posicion : Izquierda Y Derecha Peso : 0,125 kg / 0.276 lb	1061660*, 1457609* 1686184*, YS4Z5500AA*
	<b>FO11062</b> BUJES	Posicion : Izquierda Y Derecha Peso : 0,143 kg / 0.315 lb Nota : DENGE KOLU BURCU BÜYÜK	CV615K652AAA-P
	<b>FO11063</b> BUJES	Posicion : Izquierda Y Derecha Peso : 0,152 kg / 0.335 lb Nota : DENGE KOLU BURCU KÜÇÜK	CV615K652AAA-P

\* Nombres de los vehículos, marcas, modelos, símbolos y logos, número OE y otros números de terceros en el sitio web y catálogo solo son con fines de referencia.

**S40 II MS 2004 - 2012**

Imagen	Clave del Producto y Descripción	Detalles	OEM
	<b>FO11802</b> BUJES	Chasis (Delantero / Trasero) : Trasera Posicion : Arka Denge Kol Civata Seti Peso : 0.22 kg / 0.485 lb Tipo de Material : Metal Nota : CIVATA KIT	1M515500AB, 4M515K652AD 98AG5K743AF
	<b>FO12054</b> GOMA DE BARRA ESTABILIZADORA DELANTERO	Chasis (Delantero / Trasero) : Delantero Posicion : Izquierda Y Derecha Peso : 0.11 kg / 0.243 lb Tipo de Material : Rubber Nota : VİRAJ LASTIĞI ÖN	1305960, 1348231 30666266, 3M515484CA BP4K-34-156A
	<b>FO12054K</b> GOMA DE BARRA ESTABILIZADORA DELANTERO	Chasis (Delantero / Trasero) : Delantero Posicion : Izquierda Y Derecha Peso : 0.22 kg / 0.485 lb Tipo de Material : Rubber Nota : VİRAJ LASTIĞI ÖN İKİLİ	1305960, 1348231 30666266, 3M515484CA BP4K-34-156A
	<b>FO12063</b> SOPORTE DELANTERO	Chasis (Delantero / Trasero) : Delantero Posicion : Izquierda Y Derecha Peso : 0.226 kg / 0.498 lb	1223835, 1255350 1508111, 30639948 3M513K099AC, 3M513K099AD 3M515E211ND, BBM23438X BP4K3438XA, P4K3438XB
	<b>FO12002</b> SOPORTE DELANTERO	Chasis (Delantero / Trasero) : Delantero Posicion : Izquierda Y Derecha Peso : 0.736 kg / 1.623 lb Nota : WITHOUT BUSH	1224049, 1355357 1370874, 1404996 1420044, 30680339 30778647, 30778648 31277241, 3M516P082AF

**VO8001 / Kit De Suspension Y Direccion Delantero**

**S60**

**I**

**2000 - 2010**

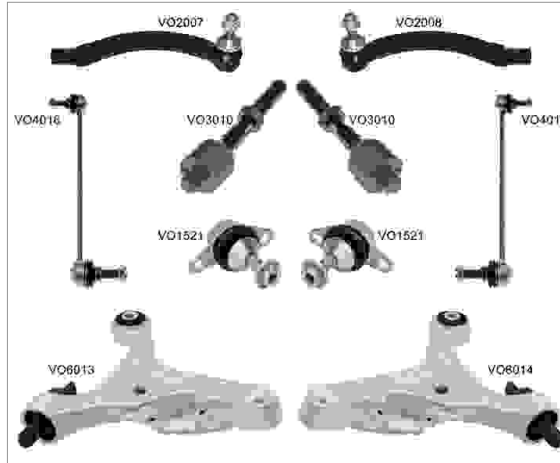

**Piezas del Kit**

Imagen	RIW Codigo / Nombre	OEM	OEM	RIW Codigo / Nombre	Imagen
	<b>VO1521</b> R?tula Frontal Inferior	274186, 274187 274193, 274544 274548, 9173613	274176, 274497 30761718	<b>VO2007</b> Terminal Exterior Frontal Derecho	
	<b>VO2008</b> Terminal Exterior Frontal Izquierdo	274175, 274496 30761719	274353	<b>VO3010</b> Terminal Interior Delantero	
	<b>VO4016</b> Tornillo Estabilizador Delantero	274303, 274456 30714685, 31201602 8634736, 8672445 8672449	30635230, 8623958 8649544	<b>VO6013</b> Horquillas Frontal Derecho Inferior	
	<b>VO6014</b> Horquillas Frontal Inferior Izquierdo	30635229, 8623957 8649543			

\* Nombres de los vehiculos, marcas, modelos, simbolos y logos, numero OE y otros numeros de terceros en el sitio web y catalogo solo son con fines de referencia.





**S60 II 2010 - 2018**

Imagen	Clave del Producto y Descripción	Detalles	OEM
	<b>VO6023</b> HORQUILLAS FRONTAL DERECHO INFERIOR	Peso : 4,500 kg / 9.921 lb Tipo de Material : Aluminio	31262473, 312624730 31340127, 313401270 31429320, 314293200
	<b>VO6024</b> HORQUILLAS FRONTAL INFERIOR IZQUIERDO	Peso : 4,500 kg / 9.921 lb Tipo de Material : Aluminio	31262475, 312624750 31340128, 313401280 31429321, 314293210

**S80 II AS 2006 - 2016**

Imagen	Clave del Producto y Descripción	Detalles	OEM
	<b>VO6023</b> HORQUILLAS FRONTAL DERECHO INFERIOR	Peso : 4,500 kg / 9.921 lb Tipo de Material : Aluminio	31262473, 312624730 31340127, 313401270 31429320, 314293200
	<b>VO6024</b> HORQUILLAS FRONTAL INFERIOR IZQUIERDO	Peso : 4,500 kg / 9.921 lb Tipo de Material : Aluminio	31262475, 312624750 31340128, 313401280 31429321, 314293210

**S90 II 2016 -**

Imagen	Clave del Producto y Descripción	Detalles	OEM
	<b>VO4019</b> TORNILLO ESTABILIZADOR TRASERO DERECHA	Peso : 0,310 kg / 0.683 lb Longitud : 100 mm / 3.94 inch Diámetro de Cuerda del Perno : M12X1,75	31387675
	<b>VO4020</b> TORNILLO ESTABILIZADOR TRASERO IZQUIERDO	Peso : 0,310 kg / 0.683 lb Longitud : 100 mm / 3.94 inch Diámetro de Cuerda del Perno : M12X1,75	31387674
	<b>VO4021</b> TORNILLO ESTABILIZADOR FRONTAL DERECHO	Peso : 0,350 kg / 0.772 lb Longitud : 179 mm / 7.05 inch Diámetro de Cuerda del Perno : M12X1,75	31406874
	<b>VO4022</b> TORNILLO ESTABILIZADOR FRONTAL IZQUIERDO	Peso : 0,350 kg / 0.772 lb Longitud : 179 mm / 7.05 inch Diámetro de Cuerda del Perno : M12X1,75	31406873

**V40 II HATCHBACK 2012 - 2019**

Imagen	Clave del Producto y Descripción	Detalles	OEM
	<b>FO12063</b> SOPORTE DELANTERO	Chasis (Delantero / Trasero) : Delantero Posicion : Izquierda Y Derecha Peso : 0.226 kg / 0.498 lb	1223835, 1255350 1508111, 30639948 3M513K099AC, 3M513K099AD 3M515E211ND, BBM23438X BP4K3438XA, P4K3438XB

**V50 MW 2004 - 2012**

Imagen	Clave del Producto y Descripción	Detalles	OEM
	<b>FO11002</b> BUJES	Posicion : Izquierda Y Derecha Peso : 0,125 kg / 0.276 lb	1061660*, 1457609* 1686184*, YS4Z5500AA*
	<b>FO11062</b> BUJES	Posicion : Izquierda Y Derecha Peso : 0,143 kg / 0.315 lb Nota : DENGE KOLU BURCU BÜYÜK	CV615K652AAA-P
	<b>FO11063</b> BUJES	Posicion : Izquierda Y Derecha Peso : 0,152 kg / 0.335 lb Nota : DENGE KOLU BURCU KÜÇÜK	CV615K652AAA-P
	<b>FO11802</b> BUJES	Chasis (Delantero / Trasero) : Trasera Posicion : Arka Denge Kol Civata Seti Peso : 0.22 kg / 0.485 lb Tipo de Material : Metal Nota : CIVATA KIT	1M515500AB, 4M515K652AD 98AG5K743AF
	<b>FO12054</b> GOMA DE BARRA ESTABILIZADORA DELANTERO	Chasis (Delantero / Trasero) : Delantero Posicion : Izquierda Y Derecha Peso : 0.11 kg / 0.243 lb Tipo de Material : Rubber Nota : VİRAJ LASTIĞI ÖN	1305960, 1348231 30666266, 3M515484CA BP4K-34-156A
	<b>FO12054K</b> GOMA DE BARRA ESTABILIZADORA DELANTERO	Chasis (Delantero / Trasero) : Delantero Posicion : Izquierda Y Derecha Peso : 0.22 kg / 0.485 lb Tipo de Material : Rubber Nota : VİRAJ LASTIĞI ÖN İKİLİ	1305960, 1348231 30666266, 3M515484CA BP4K-34-156A
	<b>FO12063</b> SOPORTE DELANTERO	Chasis (Delantero / Trasero) : Delantero Posicion : Izquierda Y Derecha Peso : 0.226 kg / 0.498 lb	1223835, 1255350 1508111, 30639948 3M513K099AC, 3M513K099AD 3M515E211ND, BBM23438X BP4K3438XA, P4K3438XB
	<b>FO12002</b> SOPORTE DELANTERO	Chasis (Delantero / Trasero) : Delantero Posicion : Izquierda Y Derecha Peso : 0.736 kg / 1.623 lb Nota : WITHOUT BUSH	1224049, 1355357 1370874, 1404996 1420044, 30680339 30778647, 30778648 31277241, 3M516P082AF

**V60 I Y20 2010 - 2018**

Imagen	Clave del Producto y Descripción	Detalles	OEM
	<b>VO6023</b> HORQUILLAS FRONTAL DERECHO INFERIOR	Peso : 4,500 kg / 9.921 lb Tipo de Material : Aluminio	31262473, 312624730 31340127, 313401270 31429320, 314293200
	<b>VO6024</b> HORQUILLAS FRONTAL INFERIOR IZQUIERDO	Peso : 4,500 kg / 9.921 lb Tipo de Material : Aluminio	31262475, 312624750 31340128, 313401280 31429321, 314293210
	<b>FO11052</b> BUJES TRASERA	Chasis (Delantero / Trasero) : Trasera Posicion : Izquierda Y Derecha Peso : 0,200 kg / 0.441 lb	

**XC60 II 2017 -**

Imagen	Clave del Producto y Descripción	Detalles	OEM
	<b>VO4020</b> TORNILLO ESTABILIZADOR TRASERO IZQUIERDO	Peso : 0,310 kg / 0.683 lb Longitud : 100 mm / 3.94 inch Diametro de Cuerda del Perno : M12X1,75	31387674
	<b>VO4021</b> TORNILLO ESTABILIZADOR FRONTAL DERECHO	Peso : 0,350 kg / 0.772 lb Longitud : 179 mm / 7.05 inch Diametro de Cuerda del Perno : M12X1,75	31406874
	<b>VO4022</b> TORNILLO ESTABILIZADOR FRONTAL IZQUIERDO	Peso : 0,350 kg / 0.772 lb Longitud : 179 mm / 7.05 inch Diametro de Cuerda del Perno : M12X1,75	31406873

**XC70 III 2007 - 2016**

Imagen	Clave del Producto y Descripción	Detalles	OEM
	<b>VO6021</b> HORQUILLAS FRONTAL DERECHO INFERIOR	Peso : 6,389 kg / 14.085 lb Tipo de Material : Chapa Metálica	30683249, 31202229 31277346, 31317664
	<b>VO6022</b> HORQUILLAS FRONTAL INFERIOR IZQUIERDO	Peso : 6,389 kg / 14.085 lb Tipo de Material : Chapa Metálica	1469026, 1507182 30683248, 30760720 31200448, 31202228 31277343, 31277345 31317663
	<b>FO11052</b> BUJES TRASERA	Chasis (Delantero / Trasero) : Trasera Posicion : Izquierda Y Derecha Peso : 0,200 kg / 0.441 lb	





\* Nombres de los vehículos, marcas, modelos, símbolos y logos, número OE y otros números de terceros en el sitio web y catálogo solo son con fines de referencia.



**XC70 CROSS COUNTRY**
**II CROSS COUNTRY**
**2000 - 2007**

Imagen	Clave del Producto y Descripción	Detalles	OEM
	<b>VO6025</b> HORQUILLAS FRONTAL DERECHO INFERIOR	Peso : 2,855 kg / 6.294 lb Tipo de Material : Aluminio	30635232, 36012460 36051005, 8623960 8646374, 8649546
	<b>VO6026</b> HORQUILLAS FRONTAL INFERIOR IZQUIERDO	Peso : 2,855 kg / 6.294 lb Tipo de Material : Aluminio	30635231, 36012459 36051004, 8623959 8646373, 8649545

**XC90**
**II**
**2015 -**

Imagen	Clave del Producto y Descripción	Detalles	OEM
	<b>VO4019</b> TORNILLO ESTABILIZADOR TRASERO DERECHA	Peso : 0,310 kg / 0.683 lb Longitud : 100 mm / 3.94 inch Diámetro de Cuerda del Perno : M12X1,75	31387675
	<b>VO4020</b> TORNILLO ESTABILIZADOR TRASERO IZQUIERDO	Peso : 0,310 kg / 0.683 lb Longitud : 100 mm / 3.94 inch Diámetro de Cuerda del Perno : M12X1,75	31387674
	<b>VO4021</b> TORNILLO ESTABILIZADOR FRONTAL DERECHO	Peso : 0,350 kg / 0.772 lb Longitud : 179 mm / 7.05 inch Diámetro de Cuerda del Perno : M12X1,75	31406874
	<b>VO4022</b> TORNILLO ESTABILIZADOR FRONTAL IZQUIERDO	Peso : 0,350 kg / 0.772 lb Longitud : 179 mm / 7.05 inch Diámetro de Cuerda del Perno : M12X1,75	31406873

**RIW<sup>®</sup>**

**NOTAS**

Codigo del Producto	Informacion Adicional
<b>AC1002</b> RÓTULA FRONTAL INFERIOR	HONDA ODYSSEY YEARS ONLY : 2014-2017
<b>AC4013</b> TORNILLO ESTABILIZADOR FRONTAL DERECHO	ONLY: 2004 - 2006
<b>AC4014</b> TORNILLO ESTABILIZADOR FRONTAL IZQUIERDO	ONLY: 2004 - 2006
<b>AU11061</b> BUJES TRASERA	ONLY: 1996 - 2001
<b>AU12004</b> GOMA DE BARRA ESTABILIZADORA DELANTERO	INTERNAL DIAMETER=Ø29mm
<b>AU12007K</b> GOMA DE BARRA ESTABILIZADORA DELANTERO	ONLY: 80 1,3 - 2,23
<b>AU12008K</b> GOMA DE BARRA ESTABILIZADORA DELANTERO	ONLY: 1,6 - 2,8
<b>AU12018</b> SOPORTE DELANTERO	ONLY: 1,6 - 2,3 / 1977 - 1987
<b>AU12018K</b> SOPORTE DELANTERO	ONLY: 1,6 - 2,3 / 1977 - 1987
<b>AU12019K</b> SOPORTE	KIT = AU12019 and AU12020
<b>AU14001</b> CUBRE POLVO DE JUNTA HOMOCINETICA	SET = BELOW, CLAMPING CLIP and MOLYBDENUM GREASE
<b>AU20113015</b> TERMINALES COMPLETAS FRONTAL DERECHO	ONLY SPORT SUSPENSION
<b>AU20113015</b> TERMINALES COMPLETAS FRONTAL DERECHO	ONLY SPORT SUSPENSION
<b>AU20123015</b> TERMINALES COMPLETAS FRONTAL IZQUIERDO	ONLY SPORT SUSPENSION
<b>AU20123015</b> TERMINALES COMPLETAS FRONTAL IZQUIERDO	ONLY SPORT SUSPENSION
<b>AU3015</b> TERMINAL INTERIOR DELANTERO	ONLY SPORT SUSPENSION
<b>AU3015</b> TERMINAL INTERIOR DELANTERO	ONLY SPORT SUSPENSION

Codigo del Producto	Informacion Adicional
<b>AU4032</b> TORNILLO ESTABILIZADOR DELANTERO	ACTIVE SUSPENSION
<b>AU5064</b> HORQUILLAS ÖN ALT ÖNDEN SAĞ	FORWARD
<b>AU5065</b> HORQUILLAS ÖN ALT ÖNDEN SOL	FORWARD
<b>AU5066</b> HORQUILLAS ÖN ÜST ARKADAN SAĞ	REARWARD
<b>AU5067</b> HORQUILLAS ÖN ÜST ARKADAN SOL	REARWARD
<b>AU5068</b> HORQUILLAS ÖN ÜST ÖNDEN SAĞ	FORWARD
<b>AU5069</b> HORQUILLAS ÖN ÜST ÖNDEN SOL	FORWARD
<b>BW1016</b> RÓTULA FRONTAL INFERIOR	FOR xDRIVE (4X4)
<b>BW11071</b> BUJES FRONTAL INFERIOR	FORWARD / FOR xDrive
<b>BW11072</b> BUJES TRASERO SUPERIOR	INNER
<b>BW12015K</b> SOPORTE	2 PCS
<b>BW20293008</b> TERMINALES COMPLETAS FRONTAL DERECHO	ACTIVE SUSPENSION
<b>BW20293008</b> TERMINALES COMPLETAS FRONTAL DERECHO	ACTIVE SUSPENSION
<b>BW20303008</b> TERMINALES COMPLETAS FRONTAL IZQUIERDO	ACTIVE SUSPENSION
<b>BW20303008</b> TERMINALES COMPLETAS FRONTAL IZQUIERDO	ACTIVE SUSPENSION
<b>BW2038</b> TERMINAL EXTERIOR FRONTAL DERECHO	FOR xDRIVE
<b>BW2039</b> TERMINAL EXTERIOR FRONTAL IZQUIERDO	FOR xDRIVE

Codigo del Producto	Informacion Adicional
<b>BW3008</b> TERMINAL INTERIOR DELANTERO	ACTIVE SUSPENSION
<b>BW3008</b> TERMINAL INTERIOR DELANTERO	ACTIVE SUSPENSION
<b>BW4051A</b> TORNILLO ESTABILIZADOR FRONTAL DERECHO	ONLY SPORT PACKAGE SUSPENSION
<b>BW4052A</b> TORNILLO ESTABILIZADOR FRONTAL IZQUIERDO	ONLY SPORT PACKAGE SUSPENSION
<b>BW5079</b> HORQUILLAS ÖN ALT ARKADAN SAĞ	REARWARD
<b>BW5080</b> HORQUILLAS ÖN ALT ARKADAN SOL	REARWARD
<b>BW5081</b> HORQUILLAS ÖN ALT ÖNDEN SAĞ	FORWARD / FOR xDrive
<b>BW5082</b> HORQUILLAS ÖN ALT ÖNDEN SOL	FORWARD / FOR xDrive
<b>BW5083</b> HORQUILLAS ÖN ALT ÖNDEN SAĞ	FORWARD
<b>BW5084</b> HORQUILLAS ÖN ALT ÖNDEN SOL	FORWARD
<b>BW60036004K</b> HORQUILLAS FRONTAL INFERIOR	CASTING KIT = BW6003K and BW6004K
<b>BW6032</b> HORQUILLAS FRONTAL DERECHO INFERIOR	FOR M3
<b>BW6033</b> HORQUILLAS FRONTAL INFERIOR IZQUIERDO	FOR M3
<b>BW6035</b> HORQUILLAS FRONTAL DERECHO INFERIOR	xdrive
<b>BW6036</b> HORQUILLAS FRONTAL INFERIOR IZQUIERDO	xdrive
<b>BW8003</b> KIT DE SUSPENSION Y DIRECCION DELANTERO	BW1007 (X2) / OTHERS (X1)
<b>BW8005</b> KIT DE SUSPENSION Y DIRECCION TRASERA	BW4033 (X2) / BW5042 (X2) / BW10003K (X2) / OTHERS (X1)

Codigo del Producto	Informacion Adicional
<b>BW8007</b> KIT DE SUSPENSION Y DIRECCION DELANTERO	BW2017 (X2) / OTHERS (X1)
<b>BW8008</b> KIT DE SUSPENSION Y DIRECCION TRASERA	BW4023 (X2) / BW10003K (X2) / BW5051 (X2) / OTHERS (X1)
<b>BW9019</b> HORQUILLAS TRASERO SUPERIOR DERECHO	BMW 1 SERIES YEARS ONLY: 2010-2012 / BMW 3 SERIES YEARS ONLY: 2010-2011
<b>BW9020</b> HORQUILLAS TRASERO SUPERIOR IZQUIERDO	BMW 1 SERIES YEARS ONLY: 2010-2012 / BMW 3 SERIES YEARS ONLY: 2010-2011
<b>CD4002</b> TORNILLO ESTABILIZADOR DELANTERO	CHEVROLET EXPRESS 3500: 2003 - 2007
<b>CI11015</b> BUJES FRONTAL INFERIOR EXTERIOR	OUTER
<b>CI12008K</b> GOMA DE BARRA ESTABILIZADORA DELANTERO	2 PCS
<b>CI12022</b> SOPORTE DELANTERO	REAR
<b>CI6023</b> HORQUILLAS FRONTAL DERECHO INFERIOR	CH. NO: 11984-->
<b>CI6024</b> HORQUILLAS FRONTAL INFERIOR IZQUIERDO	CH. NO: 11984-->
<b>CI6027</b> HORQUILLAS FRONTAL DERECHO INFERIOR	CHASSIS NO FROM: FOR CITROEN C4: OPR13370 - FOR CITROEN DS4 : OPR13244 - FOR PEUGEOT 5008 : OPR13174
<b>CI6028</b> HORQUILLAS FRONTAL INFERIOR IZQUIERDO	CHASSIS NO FROM: FOR CITROEN C4: OPR13370 - FOR CITROEN DS4 : OPR13244 - FOR PEUGEOT 5008 : OPR13174
<b>CV1025</b> RÓTULA FRONTAL INFERIOR	SILVERADO 2500 - ONLY: 2011-2018 / GMC SIERRA 2500 and 3500 - ONLY: 2011-2018
<b>CV1026</b> RÓTULA FRONTAL INFERIOR	4WD / GMC SONOMA: ONLY 1997-2004 / ISUZU HOMBRE: ONLY 1998-2000 / CHEVROLET S10 PICKUP: ONLY 1997-2004
<b>CV1030</b> RÓTULA FRONTAL SUPERIOR	2WD
<b>CV12009K</b> GOMA DE BARRA ESTABILIZADORA DELANTERO	2 PCS / D=Ø17mm
<b>CV12010K</b> GOMA DE BARRA ESTABILIZADORA DELANTERO	2 PCS / D=Ø20,5mm

Codigo del Producto	Informacion Adicional
<b>CV12012K</b> GOMA DE BARRA ESTABILIZADORA DELANTERO	2 PCS
<b>CV12801</b> SOPORTE TRASERA	KIT = CV12017 and CV12018
<b>CV2047</b> TERMINAL EXTERIOR FRONTAL EXTERIOR	HEAVY DUTY 2500, 3500 - YEAR ONLY: 2011-2018
<b>CV2048</b> TERMINAL EXTERIOR ARKA DIŞ	4-WHEEL STEERING / GMC SIERRA 1500 YEAR: 2002-2006 / CHEVROLET SILVERADO 1500 YEAR: 2002-2006
<b>CV2049</b> TERMINAL EXTERIOR FRONTAL INTERIOR	AWD
<b>CV2053</b> TERMINAL EXTERIOR FRONTAL EXTERIOR	CHEVROLET EXPRESS 4500 YEARS ONLY: 2009-2018 / CHEVROLET SILVERADO 1500 YEARS ONLY: 2001-2006 / CHEVROLET SILVERADO 2500 YEARS ONLY: 2001-2010 / CHEVROLET SILVERADO 3500 YEARS ONLY: 2001-2010 / GMC SAVANA 4500 YEARS ONLY: 2009-2015 / GMC SIERRA 2500 YEARS ONLY: 2001-2010 / GMC SIERRA 3500 YEARS ONLY: 2001-2010 /
<b>CV2054</b> TERMINAL EXTERIOR FRONTAL EXTERIOR	BLAZER, S-10 PICKUP and JIMMY : 2WD
<b>CV2055</b> TERMINAL EXTERIOR FRONTAL EXTERIOR	CHEVROLET COLORADO YEARS ONLY: 2006-2012
<b>CV2837</b> TERMINAL EXTERIOR FRONTAL INTERIOR	4WD
<b>CV3006</b> TERMINAL INTERIOR DELANTERO	CHEVROLET EXPRESS 2500 YEAR ONLY: 2003-2005
<b>CV3023</b> TERMINAL INTERIOR DELANTERO	ELECTRIC TYPE
<b>CV3027</b> TERMINAL INTERIOR DELANTERO	POWER STEERING
<b>CV3029</b> TERMINAL INTERIOR DELANTERO	YEARS FOR CORVETTE: ONLY 1993-1996
<b>CV3031</b> TERMINAL INTERIOR DELANTERO	FOR 4X4 / CHEVROLET COLORADO YEARS ONLY: 2004-2006 / GMC CANYON YEARS ONLY: 2004-2006
<b>CV3032</b> TERMINAL INTERIOR DELANTERO	FOR 4X2 / CHEVROLET COLORADO YEARS ONLY: 2004-2006 / GMC CANYON YEARS ONLY: 2004-2006
<b>CV4043</b> TORNILLO ESTABILIZADOR DELANTERO	CHRYSLER NEON: 2000 - 2002 / PLYMOUTH NEON: 2000 - 2001
<b>CV4045</b> TORNILLO ESTABILIZADOR DELANTERO	GMC SONOMA: 1995 - 2004 / ISUZU HOMBRE: 1998 - 2000

Codigo del Producto	Informacion Adicional
<b>CV4051</b> TORNILLO ESTABILIZADOR DELANTERO	CHEVROLET HHR YEAR: 2006-2008 / CHEVROLET COBALT YEAR: 2005-2008
<b>CV4052</b> TORNILLO ESTABILIZADOR DELANTERO	CHEVROLET COBALT YEAR: 2009-2010 / CHEVROLET HHR YEAR: 2009-2011
<b>CV6025K</b> HORQUILLAS FRONTAL DERECHO INFERIOR	WITH BIG BUSH
<b>CV6026K</b> HORQUILLAS FRONTAL INFERIOR IZQUIERDO	WITH BIG BUSH
<b>CV6045</b> HORQUILLAS FRONTAL DERECHO INFERIOR	CHEVROLET TRAILBLAZER - ONLY: 2004-2007
<b>CV6046</b> HORQUILLAS FRONTAL INFERIOR IZQUIERDO	CHEVROLET TRAILBLAZER - ONLY: 2004-2007
<b>CV6047</b> HORQUILLAS FRONTAL SUPERIOR	AWD
<b>CV6050J</b> HORQUILLAS FRONTAL DERECHO INFERIOR	CHEVROLET HHR YEAR: 2008-2010
<b>CV6051J</b> HORQUILLAS FRONTAL INFERIOR IZQUIERDO	CHEVROLET HHR YEAR: 2008-2010
<b>CY11014K</b> BUJES FRONTAL SUPERIOR	2 PCS
<b>CY11801</b> BUJES	KIT = CY11007 and CY11008
<b>CY3007</b> TERMINAL INTERIOR DELANTERO	CHRYSLER TOWN & COUNTRY: 2011 - 2016 / DODGE GRAND CARAVAN: 2011 - 2016
<b>CY3008</b> TERMINAL INTERIOR DELANTERO	CHRYSLER 300: 2011 - 2014
<b>CY6017</b> HORQUILLAS FRONTAL DERECHO INFERIOR	CHRYSLER VOYAGER: 2001 - 2003
<b>CY6018</b> HORQUILLAS FRONTAL INFERIOR IZQUIERDO	CHRYSLER VOYAGER: 2001 - 2003
<b>DC11001K</b> BUJES	2 PCS
<b>DC12008K</b> GOMA DE BARRA ESTABILIZADORA DELANTERO	2 PCS



Codigo del Producto	Informacion Adicional
<b>DO1001A</b> RÓTULA FRONTAL INFERIOR	ONLY FOR MEXICO MARKET
<b>DO2016</b> TERMINAL EXTERIOR FRONTAL EXTERIOR	FOR PICK-UP
<b>DO6003</b> HORQUILLAS FRONTAL DERECHO INFERIOR	DAKOTA YEAR: 2000-2004 FOR PICK UP and 4WD / DURANGO: FOR 4WD
<b>DO6004</b> HORQUILLAS FRONTAL INFERIOR IZQUIERDO	DAKOTA YEAR: 2000-2004 FOR PICK UP and 4WD / DURANGO: FOR 4WD
<b>F112003K</b> GOMA DE BARRA ESTABILIZADORA DELANTERO	2 PCS
<b>F112022K</b> SOPORTE	WITH BEARING / (09/2003 - ) / 2 PCS
<b>F112035K</b> SOPORTE DERECHA	2 PCS
<b>F112036K</b> SOPORTE IZQUIERDO	2 PCS
<b>F112042K</b> GOMA DE BARRA ESTABILIZADORA DELANTERO	2 PCS
<b>F112045K</b> GOMA DE BARRA ESTABILIZADORA DELANTERO	2 PCS / D=Ø19mm
<b>F112047K</b> GOMA DE BARRA ESTABILIZADORA DELANTERO	2PCS / D=Ø20mm
<b>F112048K</b> GOMA DE BARRA ESTABILIZADORA DELANTERO	2PCS / D=Ø21mm
<b>F112085K</b> GOMA DE BARRA ESTABILIZADORA DELANTERO	2 PCS
<b>F112086K</b> SOPORTE	2 PCS
<b>F112101</b> SOPORTE	1,3 JTD / 1,9 JTD / 2000-
<b>F112102</b> SOPORTE	1,6 - 16V / 2005 -
<b>F112103</b> SOPORTE	1,2 - 8V

Codigo del Producto	Informacion Adicional
<b>FI12104</b> SOPORTE	1,3 MJT / 2010-
<b>FI12154K</b> SOPORTE	2 PCS
<b>FI12161K</b> GOMA DE BARRA ESTABILIZADORA DELANTERO	LINK STABILIZER = FI4014
<b>FI12171</b> SOPORTE	FOR RADIATOR
<b>FI12173</b> SOPORTE DELANTERO	1.3JTD
<b>FI12801</b> SOPORTE	KIT = FI12035 and FI12036
<b>FI12801K</b> SOPORTE	SET = FI12035K and FI12036K
<b>FI12802K</b> SOPORTE	SET = FI12035K and FI12154K
<b>FI12803</b> SOPORTE	KIT = FI12154 and FI12035
<b>FI6079J</b> HORQUILLAS FRONTAL DERECHO INFERIOR	POWER STEERING
<b>FI6079J</b> HORQUILLAS FRONTAL DERECHO INFERIOR	POWER STEERING
<b>FI6080J</b> HORQUILLAS FRONTAL INFERIOR IZQUIERDO	POWER STEERING
<b>FI6080J</b> HORQUILLAS FRONTAL INFERIOR IZQUIERDO	POWER STEERING
<b>FI6089</b> HORQUILLAS FRONTAL DERECHO INFERIOR	FOR CITROEN C8 : RP NO FROM: 10828 - / FOR FIAT ULYSSE : RP NO FROM: 10828 - / PEUGEOT 807 ORG. NO FROM: 10828 -
<b>FI6090</b> HORQUILLAS FRONTAL INFERIOR IZQUIERDO	FOR CITROEN C8 : RP NO FROM: 10828 - / FOR FIAT ULYSSE : RP NO FROM: 10828 - / PEUGEOT 807 ORG. NO FROM: 10828 -
<b>FO1045</b> RÓTULA FRONTAL INFERIOR	ONLY FOR USA MARKET
<b>FO1048</b> RÓTULA INFERIOR	LINCOLN AVIATOR: 2002 - 2005 / LINCOLN NAVIGATOR: 1998 - 2002

Codigo del Producto	Informacion Adicional
<b>FO1052</b> RÓTULA FRONTAL INFERIOR	MAZDA BT-50 PICKUP YEAR: 2013-
<b>FO11071</b> BUJES FRONTAL DERECHO	OUTER
<b>FO11072</b> BUJES FRONTAL IZQUIERDO	OUTER
<b>FO11075</b> BUJES FRONTAL INFERIOR	WITHOUT PERFORMANCE PACKAGE
<b>FO11076</b> BUJES FRONTAL SUPERIOR	WITHOUT PERFORMANCE PACKAGE
<b>FO11801</b> BUJES DELANTERO	KIT
<b>FO11802</b> BUJES	SCREWS AND BOLTS KIT FOR FO8001
<b>FO12003K</b> GOMA DE BARRA ESTABILIZADORA DELANTERO	2 PCS
<b>FO12030K</b> GOMA DE BARRA ESTABILIZADORA DELANTERO	2 PCS
<b>FO12033K</b> GOMA DE BARRA ESTABILIZADORA DELANTERO	2 PCS / D=Ø26mm
<b>FO12034K</b> GOMA DE BARRA ESTABILIZADORA DELANTERO	2 PCS / D=Ø22mm
<b>FO12035K</b> GOMA DE BARRA ESTABILIZADORA DELANTERO	2 PCS / D=Ø24mm
<b>FO12037K</b> GOMA DE BARRA ESTABILIZADORA DELANTERO	2 PCS
<b>FO12038K</b> GOMA DE BARRA ESTABILIZADORA DELANTERO	2 PCS
<b>FO12041K</b> GOMA DE BARRA ESTABILIZADORA DELANTERO	2 PCS
<b>FO12043K</b> SOPORTE	2 PCS
<b>FO12050K</b> GOMA DE BARRA ESTABILIZADORA DELANTERO	2 PCS

Codigo del Producto	Informacion Adicional
<b>FO12053</b> SOPORTE DELANTERO	1.4 - 1,6 - 1.4LPG - 1.6LPG
<b>FO12060K</b> SOPORTE TRASERA	2 PCS
<b>FO2067</b> TERMINAL EXTERIOR DELANTERO	RWD
<b>FO2074</b> TERMINAL EXTERIOR FRONTAL EXTERIOR	OUTER
<b>FO3046</b> TERMINAL INTERIOR DELANTERO	FOR USA MARKET
<b>FO4035</b> TORNILLO ESTABILIZADOR DELANTERO	FOR STANDARD CHASSIS
<b>FO4063</b> TORNILLO ESTABILIZADOR DELANTERO	FOR USA MARKET
<b>FO4063A</b> TORNILLO ESTABILIZADOR DELANTERO	FOR USA MARKET
<b>FO4072A</b> TORNILLO ESTABILIZADOR TRASERA	STEEL TYPE (METAL)
<b>FO5012</b> HORQUILLAS FRONTAL DERECHO INFERIOR	WITHOUT PERFORMANCE PACKAGE
<b>FO5013</b> HORQUILLAS FRONTAL INFERIOR IZQUIERDO	WITHOUT PERFORMANCE PACKAGE
<b>FO5014</b> HORQUILLAS FRONTAL SUPERIOR DERECHO	WITHOUT PERFORMANCE PACKAGE
<b>FO5015</b> HORQUILLAS FRONTAL SUPERIOR IZQUIERDO	WITHOUT PERFORMANCE PACKAGE
<b>FO5016</b> HORQUILLAS FRONTAL DERECHO INFERIOR	WITH PERFORMANCE PACKAGE
<b>FO5017</b> HORQUILLAS FRONTAL INFERIOR IZQUIERDO	WITH PERFORMANCE PACKAGE
<b>FO6001</b> HORQUILLAS FRONTAL DERECHO INFERIOR	MANUAL STEERING
<b>FO6002</b> HORQUILLAS FRONTAL INFERIOR IZQUIERDO	MANUAL STEERING

Codigo del Producto	Informacion Adicional
<b>FO6023J</b> HORQUILLAS FRONTAL DERECHO INFERIOR	POWER STEERING
<b>FO6023J</b> HORQUILLAS FRONTAL DERECHO INFERIOR	POWER STEERING
<b>FO6024J</b> HORQUILLAS FRONTAL INFERIOR IZQUIERDO	POWER STEERING
<b>FO6024J</b> HORQUILLAS FRONTAL INFERIOR IZQUIERDO	POWER STEERING
<b>FO6109</b> HORQUILLAS FRONTAL DERECHO INFERIOR	FOR USA MARKET
<b>FO6110</b> HORQUILLAS FRONTAL INFERIOR IZQUIERDO	FOR USA MARKET
<b>FO6115</b> HORQUILLAS FRONTAL SUPERIOR DERECHO	4WD
<b>FO6116</b> HORQUILLAS FRONTAL SUPERIOR IZQUIERDO	4WD
<b>FO6117</b> HORQUILLAS FRONTAL SUPERIOR DERECHO	USA MARKET / RWD
<b>FO6118</b> HORQUILLAS FRONTAL SUPERIOR IZQUIERDO	USA MARKET / RWD
<b>FO6119</b> HORQUILLAS FRONTAL DERECHO INFERIOR	4WD
<b>FO6120</b> HORQUILLAS FRONTAL INFERIOR IZQUIERDO	4WD
<b>FO6123</b> HORQUILLAS FRONTAL SUPERIOR DERECHO	LINCOLN MARK LT - ONLY: 2006-2008
<b>FO6124</b> HORQUILLAS FRONTAL SUPERIOR IZQUIERDO	LINCOLN MARK LT - ONLY: 2006-2008
<b>FO6125</b> HORQUILLAS ÖN ÜST YOLCU TARAFI	NON-ADJUSTABLE TYPE / FORD RANGER: FOR USA MARKET
<b>FO9021</b> HORQUILLAS TRASERO SUPERIOR	LINCOLN MKZ : 2013 - 2017
<b>FO9025</b> HORQUILLAS INFERIOR TRASERO	USA TYPE

Codigo del Producto	Informacion Adicional
<b>HM11801</b> BUJES	HM11001 / HM11002
<b>HN1040</b> RÓTULA FRONTAL DERECHO INFERIOR	YEAR: 2010 - 2011
<b>HN1041</b> RÓTULA FRONTAL INFERIOR IZQUIERDO	YEAR: 2010 - 2011
<b>HN12010</b> GOMA DE BARRA ESTABILIZADORA DELANTERO	HONDA CRV: 1999 - 2002
<b>HN12010K</b> GOMA DE BARRA ESTABILIZADORA DELANTERO	HONDA CRV: 1999 - 2002
<b>HN12011</b> GOMA DE BARRA ESTABILIZADORA TRASERA	ONLY: CIVIC (VII)
<b>HN12011K</b> GOMA DE BARRA ESTABILIZADORA TRASERA	ONLY: CIVIC (VII)
<b>HN3039</b> TERMINAL INTERIOR DELANTERO	EUROPE TYPE
<b>HN4054</b> TORNILLO ESTABILIZADOR TRASERO DERECHA	HONDA ACCORD: 2.2 CDTI
<b>HN4055</b> TORNILLO ESTABILIZADOR TRASERO IZQUIERDO	HONDA ACCORD: 2.2 CDTI
<b>HN6027J</b> HORQUILLAS FRONTAL SUPERIOR DERECHO	EURO ACCORD
<b>HN6027J</b> HORQUILLAS FRONTAL SUPERIOR DERECHO	EURO ACCORD
<b>HN6028J</b> HORQUILLAS FRONTAL SUPERIOR IZQUIERDO	EURO ACCORD
<b>HN6028J</b> HORQUILLAS FRONTAL SUPERIOR IZQUIERDO	EURO ACCORD
<b>HN6065</b> HORQUILLAS FRONTAL DERECHO INFERIOR	SPORT TYPE
<b>HN6066</b> HORQUILLAS FRONTAL INFERIOR IZQUIERDO	SPORT TYPE
<b>HN6067</b> HORQUILLAS FRONTAL DERECHO INFERIOR	ONLY 1.7 CDTI

Codigo del Producto	Informacion Adicional
<b>HN6068</b> HORQUILLAS FRONTAL INFERIOR IZQUIERDO	ONLY 1.7 CTDI
<b>HY1027</b> RÓTULA FRONTAL DERECHO INFERIOR	EURO TYPE
<b>HY1028</b> RÓTULA FRONTAL INFERIOR IZQUIERDO	EURO TYPE
<b>HY11049</b> BUJES TRASERA	CHEVROLET OPTRA: 2003 - 2008
<b>HY12023</b> GOMA DE BARRA ESTABILIZADORA DELANTERO	DIESEL / WIDE CANAL
<b>HY12023K</b> GOMA DE BARRA ESTABILIZADORA DELANTERO	DIESEL / WIDE CANAL
<b>HY12024</b> GOMA DE BARRA ESTABILIZADORA DELANTERO	GASOLINE / NARROW CANAL
<b>HY12024K</b> GOMA DE BARRA ESTABILIZADORA DELANTERO	GASOLINE / NARROW CANAL
<b>HY12042</b> SOPORTE	HYUNDAI VELOSTER : ONLY 2012-2014
<b>HY3020</b> TERMINAL INTERIOR DELANTERO	AWD
<b>HY4073</b> TORNILLO ESTABILIZADOR FRONTAL DERECHO	KIA OPTIMA - ONLY: 2012-2015
<b>HY4073</b> TORNILLO ESTABILIZADOR FRONTAL DERECHO	KIA OPTIMA - ONLY: 2012-2015
<b>HY4074</b> TORNILLO ESTABILIZADOR FRONTAL IZQUIERDO	KIA OPTIMA - ONLY: 2012-2015
<b>HY4074</b> TORNILLO ESTABILIZADOR FRONTAL IZQUIERDO	KIA OPTIMA - ONLY: 2012-2015
<b>HY6085</b> HORQUILLAS FRONTAL DERECHO INFERIOR	FOR USA MARKET
<b>HY6086</b> HORQUILLAS FRONTAL INFERIOR IZQUIERDO	FOR USA MARKET
<b>HY6089</b> HORQUILLAS FRONTAL DERECHO INFERIOR	EURO TYPE

Codigo del Producto	Informacion Adicional
<b>HY6089</b> HORQUILLAS FRONTAL DERECHO INFERIOR	EURO TYPE
<b>HY6090</b> HORQUILLAS FRONTAL INFERIOR IZQUIERDO	EURO TYPE
<b>HY6090</b> HORQUILLAS FRONTAL INFERIOR IZQUIERDO	EURO TYPE
<b>HY6097</b> HORQUILLAS FRONTAL DERECHO INFERIOR	YEARS: ONLY 2011-2013
<b>HY6097J</b> HORQUILLAS FRONTAL INFERIOR IZQUIERDO	YEARS: ONLY 2011-2013
<b>HY6098</b> HORQUILLAS FRONTAL DERECHO INFERIOR	YEARS: ONLY 2011-2013
<b>HY6098J</b> HORQUILLAS FRONTAL INFERIOR IZQUIERDO	YEARS: ONLY 2011-2013
<b>IV4005</b> TORNILLO ESTABILIZADOR TRASERA	BOX COMBI
<b>JG4009</b> TORNILLO ESTABILIZADOR DELANTERO	CHASSIS NO: FROM M45255 -
<b>JG4009</b> TORNILLO ESTABILIZADOR DELANTERO	CHASSIS NO: FROM M45255 -
<b>JG4009</b> TORNILLO ESTABILIZADOR DELANTERO	CHASSIS NO: FROM M45255 -
<b>JG4009</b> TORNILLO ESTABILIZADOR DELANTERO	CHASSIS NO: FROM M45255 -
<b>JG4009</b> TORNILLO ESTABILIZADOR DELANTERO	CHASSIS NO: FROM M45255 -
<b>JP11801</b> BUJES FRONTAL INFERIOR	JP11002 / JP11003 / JP11004
<b>JP14001</b> CUBRE POLVO DE JUNTA HOMOCINETICA FRONTAL EXTERIOR	SET = BELOW, CLAMPING CLIP and MOLYBDENUM GREASE / OUTER
<b>JP2002</b> TERMINAL EXTERIOR ÖN İÇ SAĞ	AT FRONT PITMAN ARM
<b>JP4016</b> TORNILLO ESTABILIZADOR DELANTERO	DODGE CALIBER: 2010 - 2012 / DODGE NEON: 1995 - 1998 / PLYMOUTH NEON: 1995 - 1998 / TOYOTA CRESSIDA: 1978 - 1982



Codigo del Producto	Informacion Adicional
<b>JP6007</b> HORQUILLAS FRONTAL DERECHO INFERIOR	4X4
<b>JP6008</b> HORQUILLAS FRONTAL INFERIOR IZQUIERDO	4X4
<b>KI4037</b> TORNILLO ESTABILIZADOR DELANTERO	ONLY: 2014-2015 / FOR RUSSIAN MARKET
<b>KI6038</b> HORQUILLAS FRONTAL DERECHO INFERIOR	USA MARKET TYPE
<b>KI6039</b> HORQUILLAS FRONTAL INFERIOR IZQUIERDO	USA MARKET TYPE
<b>KI6040</b> HORQUILLAS FRONTAL DERECHO INFERIOR	KOREAN BUILT
<b>KI6040</b> HORQUILLAS FRONTAL DERECHO INFERIOR	KOREAN BUILT
<b>KI6041</b> HORQUILLAS FRONTAL INFERIOR IZQUIERDO	KOREAN BUILT
<b>KI6041</b> HORQUILLAS FRONTAL INFERIOR IZQUIERDO	KOREAN BUILT
<b>KI9001</b> HORQUILLAS ARKA ALT ÖNDEN	FORWARD
<b>KI9002</b> HORQUILLAS ARKA ALT ARKADAN	REARWARD
<b>LC4020</b> TORNILLO ESTABILIZADOR DELANTERO	LINCOLN NAVIGATOR: 2003 -->
<b>LC4020</b> TORNILLO ESTABILIZADOR DELANTERO	LINCOLN NAVIGATOR: 2003 -->
<b>LR12002K</b> SOPORTE DELANTERO	2 PIECES IN 1 BOX / FOR COIL-SPRING SUSPENSION VEHICLES / INNER DIAMETER = 19,5MM
<b>LR12005K</b> SOPORTE DELANTERO	4X4
<b>LR12005K</b> SOPORTE DELANTERO	4X4
<b>ME11002</b> BUJES	D=Ø13,2mm

Codigo del Producto	Informacion Adicional
<b>ME11018</b> BUJES	LOWER
<b>ME11018</b> BUJES	LOWER
<b>ME11102</b> BUJES FRONTAL DERECHO	OUTER
<b>ME11103</b> BUJES FRONTAL IZQUIERDO	OUTER
<b>ME11104</b> BUJES INFERIOR CENTRAL	LOWER
<b>ME11106</b> BUJES FRONTAL INFERIOR	4 MATIC / CENTER BUSH / REARWARD
<b>ME11106</b> BUJES FRONTAL INFERIOR	4 MATIC / CENTER BUSH / REARWARD
<b>ME11108</b> BUJES ARKA DIŞ	OUTER
<b>ME12008K</b> SOPORTE DELANTERO	2 PCS
<b>ME12010K</b> SOPORTE DELANTERO	2 PCS
<b>ME12011K</b> SOPORTE DELANTERO	2 PCS / D=Ø24mm
<b>ME12034K</b> SOPORTE DELANTERO	2 PCS
<b>ME12035K</b> SOPORTE DELANTERO	2 Pieces In 1 Box
<b>ME12038K</b> SOPORTE DELANTERO	2 PCS
<b>ME12039K</b> SOPORTE DELANTERO	2 PCS
<b>ME12044K</b> SOPORTE DELANTERO	2 PCS
<b>ME12045K</b> SOPORTE DELANTERO	2 PCS

Codigo del Producto	Informacion Adicional
<b>ME12046K</b> SOPORTE DELANTERO	2 PCS
<b>ME12050</b> SOPORTE TRASERA	D=13mm
<b>ME12050K</b> SOPORTE TRASERA	D=13mm / 2 PCS
<b>ME2070</b> TERMINAL EXTERIOR FRONTAL DERECHO	4 MATIC
<b>ME2071</b> TERMINAL EXTERIOR FRONTAL IZQUIERDO	4 MATIC
<b>ME2072</b> TERMINAL EXTERIOR FRONTAL DERECHO	ONLY FOR 1.6 L
<b>ME2073</b> TERMINAL EXTERIOR FRONTAL IZQUIERDO	ONLY FOR 1.6 L
<b>ME3027</b> TERMINAL INTERIOR DELANTERO	WITH POWER STEERING
<b>ME3027</b> TERMINAL INTERIOR DELANTERO	WITH POWER STEERING
<b>ME3029</b> TERMINAL INTERIOR DELANTERO	4 MATIC
<b>ME4102</b> TORNILLO ESTABILIZADOR FRONTAL IZQUIERDO	4 MATIC
<b>ME5005K</b> HORQUILLAS ARKA ALT ARKADAN	WITH REAPIR KIT
<b>ME5005K</b> HORQUILLAS ARKA ALT ARKADAN	WITH REAPIR KIT
<b>ME5011A</b> HORQUILLAS ÖN ÜST ÖNDEN SAĞ	WITHOUT 4 MATIC, HYDROMOUNT
<b>ME5012A</b> HORQUILLAS ÖN ÜST ÖNDEN SOL	WITHOUT 4 MATIC, HYDROMOUNT
<b>ME5049</b> HORQUILLAS ÖN ALT ARKADAN	4 MATIC / REARWARD
<b>ME5053</b> HORQUILLAS ÖN ALT ARKADAN	4 MATIC / REARWARD

Codigo del Producto	Informacion Adicional
<b>ME5054</b> HORQUILLAS ÖN ALT ARKADAN SAĐ	REARWARD
<b>ME5055</b> HORQUILLAS ÖN ALT ARKADAN SOL	REARWARD
<b>ME5056</b> HORQUILLAS ÖN ALT ARKADAN SAĐ	REARWARD 4 MATIC
<b>ME5057</b> HORQUILLAS ÖN ALT ARKADAN SOL	REARWARD 4 MATIC
<b>ME5058</b> HORQUILLAS ÖN ALT ARKADAN SAĐ	REARWARD
<b>ME5059</b> HORQUILLAS ÖN ALT ARKADAN SOL	REARWARD
<b>ME5061</b> HORQUILLAS ÖN ALT ÖNDEN SAĐ	4MATIC / ALUMINUM / FORWARD / AWD
<b>ME5062</b> HORQUILLAS ÖN ALT ÖNDEN SOL	4MATIC / ALUMINUM / FORWARD / AWD
<b>ME5063</b> HORQUILLAS ÖN ALT ARKADAN SAĐ	AIR SUSPENSION / EXC. 4MATIC / REARWARD / RWD
<b>ME5064</b> HORQUILLAS ÖN ALT ARKADAN SOL	AIR SUSPENSION / EXC. 4MATIC / REARWARD / RWD
<b>ME8005</b> KIT DE SUSPENSION Y DIRECCION DELANTERO	ME2023 (X2) / ME3008 (X2) / OTHERS (X1)
<b>ME8006</b> KIT DE SUSPENSION Y DIRECCION DELANTERO	ME2035 (X2) / ME3011 (X2) / OTHERS (X1)
<b>ME8007</b> KIT DE SUSPENSION Y DIRECCION DELANTERO	ME1022 (X2) / ME3016 (X2) / OTHERS (X1)
<b>ME9003K</b> HORQUILLAS ARKA ÜST ÖNDEN	WITH MONTAGE KIT / FORWARD
<b>ME9003K</b> HORQUILLAS ARKA ÜST ÖNDEN	WITH MONTAGE KIT / FORWARD
<b>ME9004K</b> HORQUILLAS ARKA ALT ÖNDEN	WITH MONTAGE KIT / FORWARD
<b>ME9004K</b> HORQUILLAS ARKA ALT ÖNDEN	WITH MONTAGE KIT / FORWARD

Codigo del Producto	Informacion Adicional
<b>MI12001K</b> SOPORTE DELANTERO	2 PCS
<b>MI12005K</b> SOPORTE DELANTERO	2 PCS
<b>MI4008K</b> TORNILLO ESTABILIZADOR TRASERA	WITH MOUNTING
<b>MI4008K</b> TORNILLO ESTABILIZADOR TRASERA	WITH MOUNTING
<b>MI5001</b> HORQUILLAS ÖN ALT ÖNDEN	FORWARD
<b>MI5001</b> HORQUILLAS ÖN ALT ÖNDEN	FORWARD
<b>MI5002</b> HORQUILLAS ÖN ALT ARKADAN	REARWARD
<b>MI5002</b> HORQUILLAS ÖN ALT ARKADAN	REARWARD
<b>MI5003</b> HORQUILLAS ÖN ALT ARKADAN	REARWARD
<b>MI5003</b> HORQUILLAS ÖN ALT ARKADAN	REARWARD
<b>MI6042</b> HORQUILLAS FRONTAL SUPERIOR DERECHO	4WD
<b>MI6042J</b> HORQUILLAS FRONTAL SUPERIOR DERECHO	4WD
<b>MI6043</b> HORQUILLAS FRONTAL SUPERIOR IZQUIERDO	4WD
<b>MI6043J</b> HORQUILLAS FRONTAL SUPERIOR IZQUIERDO	4WD
<b>MI6046</b> HORQUILLAS FRONTAL DERECHO INFERIOR	4X2
<b>MI6046J</b> HORQUILLAS FRONTAL DERECHO INFERIOR	4X2
<b>MI6047</b> HORQUILLAS FRONTAL INFERIOR IZQUIERDO	4X2

Codigo del Producto	Informacion Adicional
<b>MI6047J</b> HORQUILLAS FRONTAL INFERIOR IZQUIERDO	4X2
<b>MI9010</b> HORQUILLAS ARKA ALT ÖNDEN	FORWARD
<b>MZ1020</b> RÓTULA FRONTAL INFERIOR	4WD / FORD RANGER: FOR USA MARKET
<b>MZ1020</b> RÓTULA FRONTAL INFERIOR	4WD / FORD RANGER: FOR USA MARKET
<b>MZ11027</b> BUJES DERECHA	JAPAN MADE / OUTER
<b>MZ11028</b> BUJES IZQUIERDO	JAPAN MADE / OUTER
<b>MZ12004K</b> SOPORTE DELANTERO	2 PCS
<b>MZ6007A</b> HORQUILLAS FRONTAL DERECHO INFERIOR	LONG BALL PIN
<b>MZ6007A</b> HORQUILLAS FRONTAL DERECHO INFERIOR	LONG BALL PIN
<b>MZ6008A</b> HORQUILLAS FRONTAL INFERIOR IZQUIERDO	LONG BALL PIN
<b>MZ6008A</b> HORQUILLAS FRONTAL INFERIOR IZQUIERDO	LONG BALL PIN
<b>NS1009A</b> RÓTULA FRONTAL SUPERIOR	PLASTIC BEARING TYPE
<b>NS12001K</b> SOPORTE SUPERIOR DERECHO	WITH BEARING
<b>NS12002K</b> SOPORTE SUPERIOR IZQUIERDO	WITH BEARING
<b>NS12003K</b> SOPORTE DELANTERO	2 PCS
<b>NS12008</b> SOPORTE CENTRAL	200SX: 1988 - 1995 - 1,8 T / BLUEBIRD: 1980 - 1986 - 1,6 / LAUREL: 1984 - 1990 - 2,4 / NP300: 4X4 / PATROL: 1984 - 1998 - 2,8 / PRAIRIE: 1982 - 1988 - 1,5 S - 4WD / SILVIA: 1979 - 1988 - 1.8 / SUNNY (B12, N13): 1986 - 1991 - 1.0 L / SUNNY (B13, N14): 1990 - 1996 - 1.4
<b>NS12008K</b> SOPORTE CENTRAL	200SX: 1988 - 1995 - 1,8 T / BLUEBIRD: 1980 - 1986 - 1,6 / LAUREL: 1984 - 1990 - 2,4 / NP300: 4X4 / PATROL: 1984 - 1998 - 2,8 / PRAIRIE: 1982 - 1988 - 1,5 S - 4WD / SILVIA: 1979 - 1988 - 1.8 / SUNNY (B12, N13): 1986 - 1991 - 1.0 L / SUNNY (B13, N14): 1990 - 1996 - 1.4

Codigo del Producto	Informacion Adicional
<b>NS12009</b> GOMA DE BARRA ESTABILIZADORA DELANTERO	NP300: 4X4
<b>NS12009K</b> GOMA DE BARRA ESTABILIZADORA DELANTERO	NP300: 4X4
<b>NS12011K</b> SOPORTE DELANTERO	2 PCS
<b>NS12018</b> SOPORTE	SHOCK ABSORBER REAR RUBBER
<b>NS12021</b> SOPORTE	REAR
<b>NS12022</b> GOMA DE BARRA ESTABILIZADORA DELANTERO	FRONT
<b>NS12022K</b> GOMA DE BARRA ESTABILIZADORA DELANTERO	FRONT
<b>NS12023</b> SOPORTE SUPERIOR DERECHO	QASHQAI: 1,5 DCI
<b>NS12024</b> SOPORTE	QASHQAI: 1,5 DCI
<b>NS12027</b> SOPORTE	REAR
<b>NS12028</b> SOPORTE SUPERIOR	REAR
<b>NS12029</b> SOPORTE INFERIOR	REAR
<b>NS13004</b> Cubre Polvo De Direccion	MICRA: 1,0 16V
<b>NS13006</b> Cubre Polvo De Direccion	QASHQAI: 1,5 DCI / X-TRAIL: 2,0
<b>NS13007</b> Cubre Polvo De Direccion	QASHQAI: 1,5 DCI / RENAULT KOLEOS: 1,5 DCI
<b>NS13009</b> Cubre Polvo De Direccion	BLUEBIRD: 1985-1990 - 1,6 / LAUREL: 2,4 / PRAIRIE: 1,5 S / SENTRA (B13, N14): 1990-1998 / SENTRA (B14): 1990-1998 / SILVIA: 1983-1988 - 1,8 / SUNNY (B12, N13): 1,4i
<b>NS14003</b> CUBRE POLVO DE JUNTA HOMOCINETICA FRONTAL INTERIOR	SET = BELOW, CLAMPING CLIP and MOLYBDENUM GREASE / INNER / LAND ROVER FREELANDER: 4X4 / MITSUBISHI SPACE STAR: (10/2002 - 12/2004) / TOYOTA COROLLA: (04/1997 - 02/2000) /

Codigo del Producto	Informacion Adicional
<b>NS14004</b> CUBRE POLVO DE JUNTA HOMOCINETICA FRONTAL EXTERIOR	SET = BELOW, CLAMPING CLIP and MOLYBDENUM GREASE / OUTER / LAND ROVER FREELANDER: 4X4 / MITSUBISHI SPACE STAR: (10/2002 - 12/2004) / TOYOTA COROLLA: (04/1997 - 02/2000)
<b>NS14005</b> CUBRE POLVO DE JUNTA HOMOCINETICA FRONTAL EXTERIOR	SET = BELOW, CLAMPING CLIP and MOLYBDENUM GREASE / OUTER / ALMERA: 1998 - 2006 / BLUEBIRD: 1985 - 1990 - 1,6 / MAXIMA: 2.0 / PRAIRIE: 1,5 S - 4WD / TERRANO: 2,4i
<b>NS14006</b> CUBRE POLVO DE JUNTA HOMOCINETICA FRONTAL INTERIOR	SET = BELOW, CLAMPING CLIP and MOLYBDENUM GREASE / INNER / ALMERA: 1998 - 2006 / BLUEBIRD: 1985 - 1990 - 1,6 / MAXIMA: 2.0 / PRAIRIE: 1,5 S - 4WD / TERRANO: 2,4i
<b>NS14007</b> CUBRE POLVO DE JUNTA HOMOCINETICA FRONTAL EXTERIOR	SET = BELOW, CLAMPING CLIP and MOLYBDENUM GREASE / OUTER
<b>NS14008</b> CUBRE POLVO DE JUNTA HOMOCINETICA	SET = BELOW, CLAMPING CLIP and MOLYBDENUM GREASE / BLUEBIRD: 1985-1990 - 1,6 / SUNNY: 1986-1988 / TERRANO: 1992-2007 - 2,4
<b>NS14009</b> CUBRE POLVO DE JUNTA HOMOCINETICA FRONTAL INTERIOR	SET = BELOW, CLAMPING CLIP and MOLYBDENUM GREASE / INNER / MITSUBISHI COLT: 2003-2012
<b>NS14010</b> CUBRE POLVO DE JUNTA HOMOCINETICA FRONTAL EXTERIOR	SET = BELOW, CLAMPING CLIP and MOLYBDENUM GREASE / OUTER / MITSUBISHI COLT: 2003-2012
<b>NS14011</b> CUBRE POLVO DE JUNTA HOMOCINETICA FRONTAL EXTERIOR	SET = BELOW, CLAMPING CLIP and MOLYBDENUM GREASE / OUTER
<b>NS14012</b> CUBRE POLVO DE JUNTA HOMOCINETICA FRONTAL INTERIOR	SET = BELOW, CLAMPING CLIP and MOLYBDENUM GREASE / INNER
<b>NS14013</b> CUBRE POLVO DE JUNTA HOMOCINETICA FRONTAL EXTERIOR	SET = BELOW, CLAMPING CLIP and MOLYBDENUM GREASE / OUTER / BLUEBIRD: 1984 - 1988 / PRAIRIE: 1986 - 1988 - 1,5 S / SERENA: 1,6 16V / TERRANO: 1,6 16V / VANETTE: 1992 - 2001
<b>NS14014</b> CUBRE POLVO DE JUNTA HOMOCINETICA FRONTAL EXTERIOR	SET = BELOW, CLAMPING CLIP and MOLYBDENUM GREASE / OUTER / QASHQAI: 1,5 DCI / X-TRAIL: 2,0
<b>NS14015</b> CUBRE POLVO DE JUNTA HOMOCINETICA FRONTAL INTERIOR	SET = BELOW, CLAMPING CLIP and MOLYBDENUM GREASE / INNER / QASHQAI: 1,5 DCI / X-TRAIL: 2,0
<b>NS6072</b> HORQUILLAS FRONTAL DERECHO INFERIOR	3 ROW TYPE
<b>NS6073</b> HORQUILLAS FRONTAL INFERIOR IZQUIERDO	3 ROW TYPE
<b>OP1003</b> RÓTULA FRONTAL INFERIOR	L=69,2mm
<b>OP11056</b> BUJES FRONTAL INFERIOR	OUTER
<b>OP11056</b> BUJES FRONTAL INFERIOR	OUTER



Codigo del Producto	Informacion Adicional
<b>OP12015K</b> SOPORTE	2 PCS
<b>OP12019K</b> SOPORTE	2 PCS
<b>OP12020K</b> SOPORTE	2 PCS
<b>OP12024K</b> SOPORTE	ASTRA: 1991-1998 / 2 PCS
<b>OP12038K</b> SOPORTE	2 PCS
<b>OP12043K</b> SOPORTE DELANTERO	2 PCS
<b>OP12044K</b> SOPORTE DELANTERO	2 PCS
<b>OP12045K</b> SOPORTE DELANTERO	2 PCS
<b>OP12054K</b> SOPORTE DELANTERO	2 PCS
<b>OP12055K</b> SOPORTE DELANTERO	2 PCS
<b>OP12056K</b> SOPORTE DELANTERO	2 PCS
<b>OP12057K</b> SOPORTE DELANTERO	2 PCS
<b>OP12058K</b> SOPORTE DELANTERO	2 PCS
<b>OP12060K</b> SOPORTE DELANTERO	2 PCS
<b>OP12074K</b> SOPORTE DELANTERO	2 PCS
<b>OP12075K</b> SOPORTE DELANTERO	2 PCS
<b>OP12076K</b> SOPORTE DELANTERO	2 PCS

Codigo del Producto	Informacion Adicional
<b>OP12094K</b> SOPORTE DELANTERO	2 PCS
<b>OP12095K</b> SOPORTE DELANTERO	2 PCS
<b>OP12096K</b> SOPORTE DELANTERO	2 PCS
<b>OP12099K</b> SOPORTE DELANTERO	2 PCS
<b>OP12106K</b> SOPORTE DELANTERO	2 PCS
<b>OP12110K</b> SOPORTE DELANTERO	2 PCS
<b>OP12129K</b> SOPORTE DELANTERO	2 PCS
<b>OP12130K</b> SOPORTE DELANTERO	2 PCS
<b>OP12131K</b> SOPORTE DELANTERO	2 PCS
<b>OP12132K</b> SOPORTE DELANTERO	2 PCS
<b>OP12133K</b> SOPORTE	2 PCS
<b>OP12138K</b> SOPORTE DELANTERO	2 PCS
<b>OP12141</b> SOPORTE DELANTERO	FOR 1.6 / 1.8
<b>OP12142</b> SOPORTE DELANTERO	FOR 2.0
<b>OP12801</b> SOPORTE	CORSA: 08/2006- / KIT = OP12025 and OP12026
<b>OP12802</b> SOPORTE	KIT = OP12038 and OP12024
<b>OP12802K</b> SOPORTE	KIT = OP12038K and OP12024K

Codigo del Producto	Informacion Adicional
<b>OP12803</b> SOPORTE	KIT = OP12012 and OP12092
<b>OP12804</b> SOPORTE	KIT = OP12137 and OP12134
<b>OP12805</b> SOPORTE	KIT = OP12019 and OP12020
<b>OP12805K</b> SOPORTE	KIT = OP12019K and OP12020K
<b>OP12806</b> SOPORTE DELANTERO	KIT = OP12024 and OP12146
<b>OP2048</b> TERMINAL EXTERIOR DELANTERO	FOR SOUTH AMERICA MARKET
<b>OP3019</b> TERMINAL INTERIOR DELANTERO	CH. NO: 43000001 / 44000001 -->
<b>OP3019</b> TERMINAL INTERIOR DELANTERO	CH. NO: 43000001 / 44000001 -->
<b>OP3032</b> TERMINAL INTERIOR DELANTERO	T STEERING
<b>PE11014K</b> BUJES DELANTERO	2 PCS
<b>PE12015K</b> SOPORTE DELANTERO	2 PCS
<b>PE12030K</b> SOPORTE DELANTERO	2 PCS
<b>PE12030K</b> SOPORTE DELANTERO	Ø21mm
<b>PE12042K</b> SOPORTE DELANTERO	2 PCS
<b>PE12043K</b> SOPORTE DELANTERO	2 PCS
<b>PE12044K</b> SOPORTE DELANTERO	2 PCS
<b>PE12045K</b> SOPORTE DELANTERO	2 PCS

Codigo del Producto	Informacion Adicional
<b>PE12050K</b> SOPORTE	2 PCS
<b>PE12054K</b> SOPORTE	2 PCS
<b>PE12060K</b> SOPORTE DELANTERO	2 PCS
<b>PE12801</b> SOPORTE	KIT = PE12022 and PE12060
<b>PE12802</b> SOPORTE	KIT = PE12022, PE12060 and RN12180
<b>PE8001</b> KIT DE SUSPENSION Y DIRECCION DELANTERO	PE3002 (X2) / PE4002 (X2) / OTHERS (X1)
<b>PE8002</b> KIT DE SUSPENSION Y DIRECCION DELANTERO	PE2001 (X2) / CI3003 (X2) / CI4911 (X2) / OTHERS (X1)
<b>PO2002</b> TERMINAL EXTERIOR DELANTERO	ALUMINIUM
<b>RN12034K</b> SOPORTE DELANTERO	2 PCS
<b>RN12043K</b> SOPORTE DELANTERO	2 PCS
<b>RN12044K</b> SOPORTE DELANTERO	2 PCS
<b>RN12046K</b> SOPORTE DELANTERO	2 PCS / OUTER
<b>RN12046K</b> SOPORTE DELANTERO	OUTER
<b>RN12047K</b> SOPORTE DELANTERO	2 PCS / D=Ø20mm
<b>RN12048K</b> SOPORTE DELANTERO	2 PCS
<b>RN12049K</b> SOPORTE DELANTERO	2 PCS
<b>RN12071K</b> SOPORTE DELANTERO	2 PCS

Codigo del Producto	Informacion Adicional
<b>RN12091K</b> SOPORTE DELANTERO	2 PCS
<b>RN12129K</b> SOPORTE	09/2003- / KIT = RN12001 X2 and RN12159 X2
<b>RN12166K</b> SOPORTE DELANTERO	2 PCS
<b>RN12168K</b> SOPORTE DELANTERO	2 PCS / D=Ø19,5mm
<b>RN2002</b> TERMINAL EXTERIOR DELANTERO	RHS FIXED
<b>RN2003</b> TERMINAL EXTERIOR DELANTERO	LHS FIXED
<b>RN3041</b> TERMINAL INTERIOR DELANTERO	YEARS ONLY: 1998-1999
<b>RN3042</b> TERMINAL INTERIOR DELANTERO	SOUTH AMERICA MARKET
<b>RN3042</b> TERMINAL INTERIOR DELANTERO	SOUTH AMERICA MARKET
<b>RN6043</b> HORQUILLAS FRONTAL DERECHO INFERIOR	ABS
<b>RN6043</b> HORQUILLAS FRONTAL DERECHO INFERIOR	ABS
<b>RN6044</b> HORQUILLAS FRONTAL INFERIOR IZQUIERDO	ABS
<b>RN6044</b> HORQUILLAS FRONTAL INFERIOR IZQUIERDO	ABS
<b>RN6059J</b> HORQUILLAS FRONTAL INFERIOR IZQUIERDO	SYMBOL: 2008-2012
<b>RN6059J</b> HORQUILLAS FRONTAL INFERIOR IZQUIERDO	SYMBOL: 2008-2012
<b>RN6060J</b> HORQUILLAS FRONTAL DERECHO INFERIOR	SYMBOL: 2008-2012
<b>RN6060J</b> HORQUILLAS FRONTAL DERECHO INFERIOR	SYMBOL: 2008-2012

Codigo del Producto	Informacion Adicional
<b>RN6075</b> HORQUILLAS FRONTAL DERECHO INFERIOR	ONLY FOR 1.6TCE, 1,6DCI
<b>RN6075</b> HORQUILLAS FRONTAL DERECHO INFERIOR	ONLY FOR 1.6TCE, 1,6DCI
<b>RN6075J</b> HORQUILLAS FRONTAL DERECHO INFERIOR	FOR 1.6TCE, 1,6DCI and 18" TIRE
<b>RN6076</b> HORQUILLAS FRONTAL INFERIOR IZQUIERDO	ONLY FOR 1.6TCE, 1,6DCI
<b>RN6076</b> HORQUILLAS FRONTAL INFERIOR IZQUIERDO	ONLY FOR 1.6TCE, 1,6DCI
<b>RN6076J</b> HORQUILLAS FRONTAL INFERIOR IZQUIERDO	FOR 1.6TCE, 1,6DCI and 18" TIRE
<b>RN6077</b> HORQUILLAS FRONTAL DERECHO INFERIOR	ONLY FOR 18" TIRE
<b>RN6077</b> HORQUILLAS FRONTAL DERECHO INFERIOR	ONLY FOR 18" TIRE
<b>RN6078</b> HORQUILLAS FRONTAL INFERIOR IZQUIERDO	ONLY FOR 18" TIRE
<b>RN6078</b> HORQUILLAS FRONTAL INFERIOR IZQUIERDO	ONLY FOR 18" TIRE
<b>RO11004</b> BUJES INTERIOR	BIG INNER BUSH
<b>RO11004</b> BUJES INTERIOR	BIG INNER BUSH
<b>SY1001</b> RÓTULA FRONTAL INFERIOR	L=98mm
<b>TO1049</b> RÓTULA FRONTAL INFERIOR	FOR USA MARKET
<b>TO12005K</b> SOPORTE DELANTERO	2 PCS
<b>TO12006K</b> SOPORTE DELANTERO	2 PCS
<b>TO12013K</b> GOMA DE BARRA ESTABILIZADORA DELANTERO	RIGHT AND LEFT KIT

Codigo del Producto	Informacion Adicional
<b>TO12015</b> SOPORTE TRASERA	D=Ø22mm
<b>TO12016</b> SOPORTE TRASERA	TOYOTA WISH: 2002 - 2004
<b>TO12017K</b> SOPORTE TRASERA	2 PCS
<b>TO8001</b> KIT DE SUSPENSION Y DIRECCION DELANTERO	TO1005 (X2) / TO2002 (X2) / TO3830 (X2) / TO4003 / TO4004 / TO6005J / TO6006J
<b>TO9009</b> HORQUILLAS INFERIOR TRASERO	YEARS ONLY: 2006-2010
<b>VO6023</b> HORQUILLAS FRONTAL DERECHO INFERIOR	CHASSIS NO: FOR S60 FROM 76000 - / FOR V60 FROM 35001 - / FOR S80 FROM 151014 -
<b>VO6023</b> HORQUILLAS FRONTAL DERECHO INFERIOR	CHASSIS NO: FOR S60 FROM 76000 - / FOR V60 FROM 35001 - / FOR S80 FROM 151014 -
<b>VO6023</b> HORQUILLAS FRONTAL DERECHO INFERIOR	CHASSIS NO: FOR S60 FROM 76000 - / FOR V60 FROM 35001 - / FOR S80 FROM 151014 -
<b>VO6024</b> HORQUILLAS FRONTAL INFERIOR IZQUIERDO	CHASSIS NO: FOR S60 FROM 76000 - / FOR V60 FROM 35001 - / FOR S80 FROM 151014 -
<b>VO6024</b> HORQUILLAS FRONTAL INFERIOR IZQUIERDO	CHASSIS NO: FOR S60 FROM 76000 - / FOR V60 FROM 35001 - / FOR S80 FROM 151014 -
<b>VO6024</b> HORQUILLAS FRONTAL INFERIOR IZQUIERDO	CHASSIS NO: FOR S60 FROM 76000 - / FOR V60 FROM 35001 - / FOR S80 FROM 151014 -
<b>VO6025</b> HORQUILLAS FRONTAL DERECHO INFERIOR	4WD
<b>VO6026</b> HORQUILLAS FRONTAL INFERIOR IZQUIERDO	4WD
<b>VO8001</b> KIT DE SUSPENSION Y DIRECCION DELANTERO	VO1521 (X2) / VO3010 (X2) / VO4016 (X2) / OTHERS (X1)
<b>VW11055</b> BUJES INTERIOR	ONLY FOR MEXICO MARKET
<b>VW11072</b> BUJES INFERIOR	OUTER
<b>VW11073</b> BUJES FRONTAL INFERIOR	INNER

Codigo del Producto	Informacion Adicional
<b>VW11075</b> BUJES TRASERA	FORWARD and INNER
<b>VW11076</b> BUJES TRASERA	FORWARD and OUTER
<b>VW12020K</b> SOPORTE DELANTERO	2 PCS
<b>VW12037K</b> SOPORTE DELANTERO	2 PCS
<b>VW12042K</b> SOPORTE DELANTERO	2 PCS
<b>VW12048K</b> SOPORTE DELANTERO	2 PCS
<b>VW12049K</b> SOPORTE DELANTERO	2 PCS
<b>VW12052K</b> SOPORTE DELANTERO	2 PCS
<b>VW12053K</b> SOPORTE DELANTERO	2 PCS
<b>VW12059K</b> SOPORTE DELANTERO	2 PCS
<b>VW12061K</b> SOPORTE	2 PCS
<b>VW12062K</b> SOPORTE DELANTERO	2 PCS
<b>VW12063K</b> SOPORTE DELANTERO	2 PCS
<b>VW12064K</b> SOPORTE DELANTERO	2 PCS / D=Ø21mm
<b>VW12064K</b> SOPORTE DELANTERO	2 PCS / D=Ø21mm
<b>VW12065K</b> SOPORTE DELANTERO	2 PCS
<b>VW12087K</b> SOPORTE DELANTERO	2 PCS



Codigo del Producto	Informacion Adicional
<b>VW12090K</b> SOPORTE DELANTERO	2 PCS / D=Ø27mm
<b>VW12104K</b> SOPORTE	2 PCS
<b>VW12109K</b> SOPORTE	2 PCS
<b>VW12111K</b> SOPORTE DELANTERO	2 PCS
<b>VW12112K</b> SOPORTE DELANTERO	2 PCS
<b>VW12113K</b> SOPORTE DELANTERO	2 PCS
<b>VW12116K</b> SOPORTE DELANTERO	2 PCS
<b>VW12117K</b> SOPORTE DELANTERO	2 PCS
<b>VW12120</b> SOPORTE DELANTERO	DODGE SPRINTER 2500 and 3500 : 2007 - 2009
<b>VW12120K</b> SOPORTE DELANTERO	DODGE SPRINTER 2500 and 3500 : 2007 - 2009 / 2 PCS
<b>VW12801</b> SOPORTE	KIT = VW12115 and VW12109
<b>VW3019</b> TERMINAL INTERIOR DELANTERO	POWER STEERING
<b>VW3019</b> TERMINAL INTERIOR DELANTERO	POWER STEERING
<b>VW6057</b> HORQUILLAS FRONTAL DERECHO INFERIOR	UP TO 3,2T (MAX) / ONLY : T5 (2011 - 2016) and T6 (2016 - )
<b>VW6058</b> HORQUILLAS FRONTAL INFERIOR IZQUIERDO	UP TO 3,2T (MAX) / ONLY : T5 (2011 - 2016) and T6 (2016 - )
<b>VW8001</b> KIT DE SUSPENSION Y DIRECCION DELANTERO	AU3001 (X2) / VW4011 (X2) / OTHERS (X1)
<b>VW8002</b> KIT DE SUSPENSION Y DIRECCION DELANTERO	VW3009 (X2) / VW4014 (X2) / OTHERS (X1)

Codigo del Producto	Informacion Adicional
<b>VW9005</b> HORQUILLAS ARKA ALT ÖNDEN	FORWARD