

RIW

STEERING & SUSPENSION
MANUFACTURER



Hakkımızda

RIW, otomotiv yedek parça yenileme sektöründe binek ve hafif ticari araçların süspansiyon ve direksiyon parçalarını yüksek kalitede üreten ve son kullanıcının aracını güvenle kullanmasını amaçlayan ayrıca otomotiv endüstrisine ve ülke ekonomisine fayda sağlamayı kendine ilke edinen bir organizasyondur. Rotil, rotbaşı, rotmili, rot-takımı, zrot, askı rotu, ara rot, denge kolu, salıncak, burç, kauçuk ve takoz ürünlerinin montaj ve üretimlerini gerçekleştiren RIW, dünyadaki en geniş ürün çeşitliliğine sahip süspansiyon ve direksiyon parçaları üreticilerinden biridir.

Ürün çeşitliliğinin genişliği, yüksek ürün kalitesi, uygun fiyatları ve müşteri odaklı çalışmaları sonucunda Türkiye'nin en büyük yedek parça firmaları arasında yer almaktadır. Binek ve hafif ticari araçların süspansiyon ve direksiyon parçaları üretiminde Araştırma ve Geliştirme odaklı çalışmalarını en ileri ve teknolojik şartlarda yürütülmesiyle RIW Türkiye'nin en modern yedek parça üreticisidir.

RIW, firma kültüründe, teknoloji, kalite ve müşteri memnuniyetini ön planda tutularak, Türkiye'de ve dünyanın birçok ülkesinde pazarın güvenle tedarik ettiği bir markadır. RIW, modern üretim tesislerinde bulunan son teknoloji makina parkı avantajıyla tasarımdan üretime, üretimden kaliteye, paketlemeden sevkiyata, pazarlamadan satışa bütün operasyonel aşamaların yanı sıra satış sonrası hizmetlerini ve bütün bunları sağlarken göz önünde bulundurduğu çalışan memnuniyeti ve güvenliğini her zaman iyiye ve ileriye götürme prensibi sayesinde Dünya genelinde 60 'ın üzerinde ülkede saygı değer bir marka olmayı başarmıştır.

Misyon

Dünya otomotiv yenileme sektörüne yüksek kalitede ve pazarda her zaman ilk kez geliştirilen ürünleri sunmak ve ayrıca pazardaki ürün kalitesini yükseltmek.

Vizyon

İleri teknoloji ve sektörel deneyimin ortaya çıkardığı "RIW Standartlarından" bütün dünyanın faydalanması.

Üretim Stratejisi

Ürün dizaynı, kalıp tasarımı, talaşlı imalat, sıcak ve soğuk dövme, alüminyum dövme, dikey ve yatay kol işleme, salıncak imalatı, kaynak, boyama, kaplama ve paketlemeden oluşan çeşitli üretim aşamaları hemen hemen her bölümün kendi tesisinde RIW mühendislerinin kontrolünde gerçekleşir. RIW üretimdeki her aşamayı farklı bir ünite olarak kabul eder ve müşteriye en hızlı ve en kaliteli ürünü sunmak için her birimin kendi planlamasını ayrı bir birim olarak hareket etmesi tezini savunur. Bu sayede büyük sermayelere ulaşmanın zor olduğu rekabetçi Pazar şartlarında RIW yatırımlarını kalitenin kontrolü ve yükseltilmesi doğrultusunda gerçekleştirir.

Üretimdeki her aşamanın bir çatı altında toplanmasını amaçlayan zihniyetin tam tersine RIW deneyimli mühendisleri sayesinde hammadde ve yarı mamül tedarikçilerinin sürekli denetlenmesini sağlar ve bu sayede kaliteyi her zaman kontrol altında tutar. Bu sistemle kalite testlerinin her aşamada uygulanması için kullanılan son teknoloji makine ve test cihazları sayesinde RIW müşterisine her zaman %100 kontrol edilmiş ürünler sunar ve ayrıca hem hata riskini sıfıra indirir hem de üretilen mamüllerin maliyetlerini düşürerek müşterisine en yüksek kaliteyi en uygun ve rekabetçi fiyatlarda sunmayı hedefler.

Toplam Kalite Anlayışı

Toplam kalite anlayışını kendine amaç edinen RIW, yapılan yatırımlar ve kalite çalışmaları sonucunda, üretim kapasitesini devamlı arttırmış ve dünya pazarında aranan bir marka haline gelmiştir. Güvenlik parçaları üreticisi olmak bilinciyle hareket eden RIW, yüksek kalitedeki ürünlerini Avrupa, Kuzey Afrika, Ortadoğu, Avustralya, Kuzey ve Güney Amerika da yer alan birçok ülkeye aktif olarak ihraç etmektedir.

Üretimin başlangıcından bitimine kadar olan tüm aşamalarda RIW, ürünlerinin kalitesini yakından takip etmekte ve müşterilerine güvenilir ve yüksek kaliteli ürünlerin sunulduğundan emin olmaktadır. Doğru kaliteyi buluna kadar bütün testler ve işlemler, yüksek deneyime sahip RIW mühendisleri tarafından uygulanmaktadır.

Hakkımızda

RIW, otomotiv yedek parça yenileme sektöründe binek ve hafif ticari araçların süspansiyon ve direksiyon parçalarını yüksek kalitede üreten ve son kullanıcının aracını güvenle kullanmasını amaçlayan ayrıca otomotiv endüstrisine ve ülke ekonomisine fayda sağlamayı kendine ilke edinen bir organizasyondur. Rotil, rotbaşı, rotmili, rot-takımı, zrot, askı rotu, ara rot, denge kolu, salıncak, burç, kauçuk ve takoz ürünlerinin montaj ve üretimlerini gerçekleştiren RIW, dünyadaki en geniş ürün çeşitliliğine sahip süspansiyon ve direksiyon parçaları üreticilerinden biridir.

Ürün çeşitliliğinin genişliği, yüksek ürün kalitesi, uygun fiyatları ve müşteri odaklı çalışmaları sonucunda Türkiye'nin en büyük yedek parça firmaları arasında yer almaktadır. Binek ve hafif ticari araçların süspansiyon ve direksiyon parçaları üretiminde Araştırma ve Geliştirme odaklı çalışmalarını en ileri ve teknolojik şartlarda yürütülmesiyle RIW Türkiye'nin en modern yedek parça üreticisidir.

RIW, firma kültüründe, teknoloji, kalite ve müşteri memnuniyetini ön planda tutularak, Türkiye'de ve dünyanın birçok ülkesinde pazarın güvenle tedarik ettiği bir markadır. RIW, modern üretim tesislerinde bulunan son teknoloji makina parkı avantajıyla tasarımdan üretime, üretimden kaliteye, paketlenmeden sevkiyata, pazarlamadan satışa bütün operasyonel aşamaların yanı sıra satış sonrası hizmetlerini ve bütün bunları sağlarken göz önünde bulundurduğu çalışan memnuniyeti ve güvenliğini her zaman iyiye ve ileriye götürme prensibi sayesinde Dünya genelinde 60 'ın üzerinde ülkede saygı değer bir marka olmayı başarmıştır.

Misyon

Dünya otomotiv yenileme sektörüne yüksek kalitede ve pazarda her zaman ilk kez geliştirilen ürünleri sunmak ve ayrıca pazardaki ürün kalitesini yükseltmek.

Vizyon

İleri teknoloji ve sektörel deneyimin ortaya çıkardığı "RIW Standartlarından" bütün dünyanın faydalanması.

Üretim Stratejisi

Ürün dizaynı, kalıp tasarımı, talaşlı imalat, sıcak ve soğuk dövme, alüminyum dövme, dikey ve yatay kol işleme, salıncak imalatı, kaynak, boyama, kaplama ve paketlenmeden oluşan çeşitli üretim aşamaları hemen hemen her bölümün kendi tesisinde RIW mühendislerinin kontrolünde gerçekleşir. RIW üretimdeki her aşamayı farklı bir ünite olarak kabul eder ve müşteriye en hızlı ve en kaliteli ürünü sunmak için her birimin kendi planlamasını ayrı bir birim olarak hareket etmesi tezini savunur. Bu sayede büyük sermayelere ulaşmanın zor olduğu rekabetçi Pazar şartlarında RIW yatırımlarını kalitenin kontrolü ve yükseltilmesi doğrultusunda gerçekleştirir.

Üretimdeki her aşamanın bir çatı altında toplanmasını amaçlayan zihniyetin tam tersine RIW deneyimli mühendisleri sayesinde hammadde ve yarı mamül tedarikçilerinin sürekli denetlenmesini sağlar ve bu sayede kaliteyi her zaman kontrol altında tutar. Bu sistemle kalite testlerinin her aşamada uygulanması için kullanılan son teknoloji makine ve test cihazları sayesinde RIW müşterisine her zaman %100 kontrol edilmiş ürünler sunar ve ayrıca hem hata riskini sıfıra indirir hem de üretilen mamüllerin maliyetlerini düşürerek müşterisine en yüksek kaliteyi en uygun ve rekabetçi fiyatlarda sunmayı hedefler.

Toplam Kalite Anlayışı

Toplam kalite anlayışını kendine amaç edinen RIW, yapılan yatırımlar ve kalite çalışmaları sonucunda, üretim kapasitesini devamlı arttırmış ve dünya pazarında aranan bir marka haline gelmiştir. Güvenlik parçaları üreticisi olmak bilinciyle hareket eden RIW, yüksek kalitedeki ürünlerini Avrupa, Kuzey Afrika, Ortadoğu, Avustralya, Kuzey ve Güney Amerika da yer alan birçok ülkeye aktif olarak ihraç etmektedir.

Üretimin başlangıcından bitimine kadar olan tüm aşamalarda RIW, ürünlerinin kalitesini yakından takip etmekte ve müşterilerine güvenilir ve yüksek kaliteli ürünlerin sunulduğundan emin olmaktadır. Doğru kaliteyi buluna kadar bütün testler ve işlemler, yüksek deneyime sahip RIW mühendisleri tarafından uygulanmaktadır.

- The codes which has 6 characters are suspension parts (Additional codes are exceptional)
- The codes which has 7 characters are rubber parts (Additional codes are exceptional)
- There is no any specific code for Rod Assembly.
- Rod Assembly codes are the combine of Tie Rod End and Axial Joint.
- Same parts which are used at the different cars might have the same code.

PE 6 001 J

Brand

AC ACURA	DC DACIA	IS ISUZU	LE LEYLAND	PE PEUGEOT	SM SMART
AF ALFA ROMEO	DW DAEWOO	IV IVECO	LC LINCOLN	PO PORSCHE	SY SSANGYONG
AU AUDI	DH DAIHATSU	JG JAGUAR	LO LOTUS	PR PROTON	SU SUBARU
BW BMW	DO DODGE	JP JEEP	MZ MAZDA	RE RENAULT	SZ SUZUKI
BU BUICK	FI FIAT	KI KIA	ME MERCEDES	RR ROLLS-ROYCE	TO TOYOTA
CD CADILLAC	FO FORD	LD LADA	MC MINI COOPER	RO ROVER	VA VAUXHALL
CV CHEVROLET	HN HONDA	LR LAND ROVER	MI MITSUBISHI	SA SAAB	VW VOLKSWAGEN
CY CHRYSLER	HY HYUNDAI	LV LDV	NS NISSAN	SE SEAT	VO VOLVO
CI CITROËN	IK IKCO	LX LEXUS	OP OPEL	SK SKODA	

PE

Product Group

1 BALL JOINT	7 CENTER ROD & DRAG LINK	23 TIE ROD ASSEMBLY
2 TIE ROD END	8 SUSPENSION KITS	12 MOUNTING & RUBBER SUPPORT
3 AXIAL JOINT (INNER TIE ROD)	9 REAR WISHBONE AND CONTROL ARM	128 MOUNTING or RUBBER SUPPORT KIT
4 LINK STABILIZER	10 BUSH	13 BELLOW STEERING
5 CONTROL ARM	11 BUSH	14 BELLOW DRIVE SHAFT
6 WISHBONE	118 REPAIR & BUSH KIT	

6

Numbers

001 Any Number ■

Option

ADDITIONALS CODES AND MEANINGS

K K FOR BALL JOINTS	B B FOR WISHBONE and CONTROL ARMS
VW1012K 1 = BALL JOINT K = WITH EXTRA ACCESSORIES	BW5005B 5 = CONTROL ARM B = WITHOUT BUSHING
VW1012 1 = BALL JOINT	BW5005 5 = CONTROL ARM (The similar as OE part)
J J FOR WISHBONES	K K FOR MOUNTINGS (RUBBER PARTS)
PE6001J 6 = WISHBONE J = WITHOUT BALL JOINT	CV12005K 12 = MOUNTING K = KIT, 2 PIECES or WITH EXTRA ACCESSORIES
PE6001 6 = WISHBONE (The similar as the OE part)	CV12005 12 = MOUNTING (The similar as OE part)
K K FOR WISHBONES or CONTROL ARMS (5,6 or 9)	A THE PRODUCT HAS DIFFERENT OPTION
BW6005K 6 = WISHBONE K = WITH EXTRA ACCESSORIES	FO4030A 4 = LINK STABILIZER A = OPTION (metal, rubber), plastic etc)
BW6005 6 = WISHBONE	FO4030 4 = LINK STABILIZER (The similar as OE part)

J

İÇİNDEKİLER

MARKA	SAYFA	MARKA	SAYFA
ACURA	7 / 10	SAAB	386 / 388
ALFA ROMEO	11 / 12	SATURN	389 / 391
ALPINA	13 / 14	SCION	392 / 393
AMERICAN MOTORS	15 / 16	SEAT	394 / 403
AUDI	17 / 30	SKODA	404 / 412
BENTLEY	31 / 32	SMART	413 / 415
BMW	33 / 50	SOUEAST	416 / 417
BUICK	51 / 61	SUBARU	418 / 423
CADILLAC	62 / 70	SUZUKI	424 / 425
CHEVROLET	71 / 94	TOYOTA	426 / 443
CHRYSLER	95 / 98	VAUXHALL	444 / 457
CITROEN	99 / 105	VOLKSWAGEN	458 / 478
CUPRA	106 / 107	VOLVO	479 / 497
DACIA	108 / 109		
DAEWOO	110 / 111		
DODGE	112 / 125		
EAGLE	126 / 127		
EDSEL	128 / 129		
FIAT	130 / 163		
FORD	164 / 188		
GMC	189 / 195		
HONDA	196 / 202		
HUMMER	203 / 204		
HYUNDAI	205 / 213		
INFINITI	214 / 215		
ISUZU	216 / 217		
IVECO	218 / 219		
JAGUAR	220 / 224		
JEEP	225 / 232		
KIA	233 / 238		
LADA	239 / 240		
LAMBORGHINI	241 / 242		
LANCIA	243 / 244		
LAND ROVER	245 / 248		
LEXUS	249 / 257		
LINCOLN	258 / 265		
MAN	266 / 267		
MAZDA	268 / 274		
MERCEDES	275 / 287		
MERCURY	288 / 297		
MINI	298 / 300		
MITSUBISHI	301 / 309		
NISSAN	310 / 319		
OLDSMOBILE	320 / 328		
OPEL	329 / 346		
PEUGEOT	347 / 352		
PLYMOUTH	353 / 356		
PONTIAC	357 / 366		
PORSCHE	367 / 372		
RAM	373 / 375		
RENAULT	376 / 385		



RIW[®]

ACURA



MDX YD2 2007 - 2013

Resim	Ürün Kodu ve Açıklaması	Detay	OEM
	AC6007 SALINCAK ALT SAĞ	Ağırlık : 5,918 kg / 13.047 lb Malzeme Türü : Alüminyum	51350-STX-A04, 51350-STX-A07
	AC6008 SALINCAK ALT SOL AC60	Ağırlık : 5,918 kg / 13.047 lb Malzeme Türü : Alüminyum	51360-STX-A04, 51360-STX-A07
	AC9004 SALINCAK ALT SOL VE SAĞ	Ağırlık : 1,108 kg / 2.443 lb Malzeme Türü : Çelik Boru	04523STX000, 52345-STX-A00 52345-STX-A01, 52345-SZA-A02

RL KA9 1996 - 2004

Resim	Ürün Kodu ve Açıklaması	Detay	OEM
	AC2002 ROTBAŞI ÖN SAĞ	Ağırlık : 1,021 kg / 2.251 lb Uzunluk : 245,5 mm / 9.67 inch	53540SW5003, 53540SZ3003 53540SZ5003
	AC2003 ROTBAŞI ÖN SOL	Ağırlık : 1,021 kg / 2.251 lb Uzunluk : 245,5 mm / 9.67 inch	53560SW5003, 53560SZ3003 53560SZ5003
	AC3004 ROTMİLİ SOL VE SAĞ 120,7	Ağırlık : 0,338 kg / 0.745 lb Uzunluk : 120,7 mm / 4.75 inch	53010S00000, 53010SS000 53010SS0000, 53010SW5003

TL UA1, UA3 1996 - 1998

Resim	Ürün Kodu ve Açıklaması	Detay	OEM
	AC2002 ROTBAŞI ÖN SAĞ	Ağırlık : 1,021 kg / 2.251 lb Uzunluk : 245,5 mm / 9.67 inch	53540SW5003, 53540SZ3003 53540SZ5003
	AC2003 ROTBAŞI ÖN SOL	Ağırlık : 1,021 kg / 2.251 lb Uzunluk : 245,5 mm / 9.67 inch	53560SW5003, 53560SZ3003 53560SZ5003
	AC3004 ROTMİLİ SOL VE SAĞ 120,7	Ağırlık : 0,338 kg / 0.745 lb Uzunluk : 120,7 mm / 4.75 inch	53010S00000, 53010SS000 53010SS0000, 53010SW5003

* Bu sayfada ve katalogdaki tüm araçların adları, markaları, modelleri, sembolleri, logoları, orjinal numaraları (oe) ve diğer üçüncü parti numaraları sadece referans amaçlı kullanılmaktadır.

TL UA6, UA7 2004 - 2008

Resim	Ürün Kodu ve Açıklaması	Detay	OEM
	AC6001 SALINCAK ÜST SAĞ	Ağırlık : 1,384 kg / 3.051 lb Malzeme Türü : Sac Metal	51450SEPA02
	AC6002 SALINCAK ÜST SOL	Ağırlık : 1,384 kg / 3.051 lb Malzeme Türü : Sac Metal	51460SEPA02

TL UA8, UA9 2009 - 2014

Resim	Ürün Kodu ve Açıklaması	Detay	OEM
	AC9002 SALINCAK ARKA SAĞ	Ağırlık : 0,862 kg / 1.900 lb Malzeme Türü : Çelik Boru	52340TA0A00
	AC9003 SALINCAK ARKA SOL	Ağırlık : 0,862 kg / 1.900 lb Malzeme Türü : Çelik Boru	52345TA0A00

TSX CU2 2009 - 2014

Resim	Ürün Kodu ve Açıklaması	Detay	OEM
	AC9002 SALINCAK ARKA SAĞ	Ağırlık : 0,862 kg / 1.900 lb Malzeme Türü : Çelik Boru	52340TA0A00
	AC9003 SALINCAK ARKA SOL	Ağırlık : 0,862 kg / 1.900 lb Malzeme Türü : Çelik Boru	52345TA0A00

ZDX 2009 - 2013

Resim	Ürün Kodu ve Açıklaması	Detay	OEM
	AC6007 SALINCAK ALT SAĞ	Ağırlık : 5,918 kg / 13.047 lb Malzeme Türü : Alüminyum	51350-STX-A04, 51350-STX-A07
	AC6008 SALINCAK ALT SOL AC60	Ağırlık : 5,918 kg / 13.047 lb Malzeme Türü : Alüminyum	51360-STX-A04, 51360-STX-A07

* Bu sayfada ve katalogdaki tüm araçların adları, markaları, modelleri, sembolleri, logoları, orjinal numaraları (oe) ve diğer üçüncü parti numaraları sadece referans amaçlı kullanılmaktadır.

ZDX**2009 - 2013**

Resim	Ürün Kodu ve Açıklaması	Detay	OEM
	AC9004 SALINCAK ALT SOL VE SAĞ	Ağırlık : 1,108 kg / 2.443 lb Malzeme Türü : Çelik Boru	04523STX000, 52345-STX-A00 52345-STX-A01, 52345-SZA-A02

RIW®

ALFA ROMEO

GT**2003 - 2010**

Resim	Ürün Kodu ve Açıklaması	Detay	OEM
	AF2014 ROTBAŞI DIŞ SAĞ	Ağırlık : 0,363 kg / 0.800 lb Uzunluk : 92 mm / 3.62 inch	6X0422812, 77364522
	AF2015 ROTBAŞI DIŞ SOL	Ağırlık : 0,363 kg / 0.800 lb Uzunluk : 92 mm / 3.62 inch	6X0422811, 77364521

MITO**955****2008 - 2018**

Resim	Ürün Kodu ve Açıklaması	Detay	OEM
	F113016K DİREKSİYON KÖRÜĞÜ SOL VE SAĞ 2 PİECES	Ağırlık : 0.164 kg / 0.362 lb	4066.95, 77363828 77364571

RIW[®]

ALPINA

B7 **G12** **2016 -**

Resim	Ürün Kodu ve Açıklaması	Detay	OEM
	BW4070 Z ROT SOL VE SAĞ	Ağırlık : 0,335 kg / 0.739 lb Uzunluk : 179 mm / 7.05 inch Not : xdrive	31306861485, 6861485
	BW4071 Z ROT SOL VE SAĞ PLASTİK	Ağırlık : 0,190 kg / 0.419 lb Malzeme Türü : Plastik Uzunluk : 197,4 mm / 7.77 inch	33506861482, 33506869096 6861482, 6869096

RIW[®]

AMERICAN MOTORS

AMERICAN**1966 - 1968**

Resim	Ürün Kodu ve Açıklaması	Detay	OEM
	CD4005 Z ROT SOL VE SAĞ	Ağırlık : 0,220 kg / 0.485 lb Uzunluk : 145 mm / 5.71 inch	25679063, 3879218

PACER**1975 - 1980**

Resim	Ürün Kodu ve Açıklaması	Detay	OEM
	CD4005 Z ROT SOL VE SAĞ	Ağırlık : 0,220 kg / 0.485 lb Uzunluk : 145 mm / 5.71 inch	25679063, 3879218

REBEL**1967 - 1969**

Resim	Ürün Kodu ve Açıklaması	Detay	OEM
	CD4005 Z ROT SOL VE SAĞ	Ağırlık : 0,220 kg / 0.485 lb Uzunluk : 145 mm / 5.71 inch	25679063, 3879218

RIW[®]

AUDI





100
1991 - 1994

Resim	Ürün Kodu ve Açıklaması	Detay	OEM
	AU11013K SALINCAK VE DENGE KOLU BURCU ÖN ORTA SOL VE SAĞ	Şasi (Ön / Arka) : ÖN Yön : Orta Sol Ve Sağ Ağırlık : 0,095 kg / 0.209 lb Not : 2 Pieces	4A0407181, 4A0407181A

A1
8X
2010 - 2019





Resim	Ürün Kodu ve Açıklaması	Detay	OEM
	AU11070 SALINCAK VE DENGE KOLU BURCU ARKA ALT	Şasi (Ön / Arka) : ARKA Yön : Alt Ağırlık : 0,100 kg / 0.220 lb	5Q0505171, 5Q0505311C 5Q0505311CSK, 5Q0505311D 5Q0505311DSK
	VW12159 TAŞIYICI DESTEK BURÇLARI ARKA SOL VE SAĞ	Şasi (Ön / Arka) : ARKA Yön : Sol Ve Sağ Ağırlık : 0,130 kg / 0.287 lb	1K0505553, 1K0505553A
	AU12024 TORSİYON BURCU ARKA SOL VE SAĞ	Şasi (Ön / Arka) : ARKA Yön : Sol Ve Sağ Ağırlık : 0.557 kg / 1.228 lb	1K0505145F, 1K0505145H 1K0505145K

A1
GBA
2018 -

Resim	Ürün Kodu ve Açıklaması	Detay	OEM
	VW3025 ROTMİLİ SOL VE SAĞ 311	Ağırlık : 0,676 kg / 1.490 lb Uzunluk : 311 mm / 12.24 inch Gövde Diş Çapı : M14X1,5 Aşık Diş Çapı : M16X1,5	2Q0423810D
	VW6063 SALINCAK ÖN ALT SAĞ	Ağırlık : 3,004 kg / 6.623 lb Malzeme Türü : Sac Metal	2Q0407152B
	VW6063J SALINCAK ÖN ALT SAĞ	Ağırlık : 2,439 kg / 5.377 lb Malzeme Türü : Sac Metal	2Q0407152B
	VW6064 SALINCAK ÖN ALT SOL	Ağırlık : 3,004 kg / 6.623 lb Malzeme Türü : Sac Metal	2Q0407151B
	VW6064J SALINCAK ÖN ALT SOL	Ağırlık : 2,439 kg / 5.377 lb Malzeme Türü : Sac Metal	2Q0407151B

* Bu sayfada ve katalogdaki tüm araçların adları, markaları, modelleri, sembolleri, logoları, orjinal numaraları (oe) ve diğer üçüncü parti numaraları sadece referans amaçlı kullanılmaktadır.

A1 **GBA** **2018 -**

Resim	Ürün Kodu ve Açıklaması	Detay	OEM
	VW6065 SALINCAK ÖN ALT SAĞ	Ağırlık : 3,57 kg / 7.871 lb Malzeme Türü : Sac Metal	2Q0407152C
	VW6065J SALINCAK ÖN ALT SAĞ	Ağırlık : 2,964 kg / 6.535 lb Malzeme Türü : Sac Metal	2Q0407152C
	VW6066 SALINCAK ÖN ALT SOL	Ağırlık : 3,57 kg / 7.871 lb Malzeme Türü : Sac Metal	2Q0407151C
	VW6066J SALINCAK ÖN ALT SOL	Ağırlık : 2,964 kg / 6.535 lb Malzeme Türü : Sac Metal	2Q0407151C

VW8003 / Süspansiyon Kit Ön

A3

8L1

1996 - 2003



Kit Parçaları

Resim	Ürün Kodu / Adı	OEM	OEM	Ürün Kodu / Adı	Resim
	AU1014 Rotil Alt Sağ Ø15	1J0407366A, 1J0407366AS 1J0407366B, 1J0407366C 1J0407366D, 1J0407366H	1J0407365A, 1J0407365B 1J0407365C, 1J0407365D	AU1015 Rotil Sol	
	AU11002 Salıncak Ve Denge Kolu Burcu Ön Sol Ve Sağ B22117	1J0407181, 1J0407181A	191407182, 357407182 357407182F	AU11005 Salıncak Ve Denge Kolu Burcu Ön Orta Sol Ve Sağ B40115	
	VW4011 Z Rot Ön Sağ-sol Metal 105 Rd0916	1J0411315E, 1J0411315G 1J0422315G			

A3 8L1 1996 - 2003

Resim	Ürün Kodu ve Açıklaması	Detay	OEM
	VW13002K DİREKSİYON KÖRÜĞÜ SOL VE SAĞ 2 PİECES	Ağırlık : 0.2 kg / 0.441 lb	1J0422831, 1J0422831B 8N0422831

A3 8P1 2003 - 2012

Resim	Ürün Kodu ve Açıklaması	Detay	OEM
	VW12159 TAŞIYICI DESTEK BURÇLARI ARKA SOL VE SAĞ	Şasi (Ön / Arka) : ARKA Yön : Sol Ve Sağ Ağırlık : 0,130 kg / 0.287 lb	1K0505553, 1K0505553A
	AU12024 TORSİYON BURCU ARKA SOL VE SAĞ	Şasi (Ön / Arka) : ARKA Yön : Sol Ve Sağ Ağırlık : 0.557 kg / 1.228 lb	1K0505145F, 1K0505145H 1K0505145K
	VW13006K DİREKSİYON KÖRÜĞÜ SOL VE SAĞ 2 PİECES	Ağırlık : 0.29 kg / 0.639 lb	1K0423831A, 5C0423831

A3 8V1 2012 - 2020

Resim	Ürün Kodu ve Açıklaması	Detay	OEM
	AU11070 SALINCAK VE DENGİ KOLU BURCU ARKA ALT	Şasi (Ön / Arka) : ARKA Yön : Alt Ağırlık : 0,100 kg / 0.220 lb	5Q0505171, 5Q0505311C 5Q0505311CSK, 5Q0505311D 5Q0505311DSK
	VW12159 TAŞIYICI DESTEK BURÇLARI ARKA SOL VE SAĞ	Şasi (Ön / Arka) : ARKA Yön : Sol Ve Sağ Ağırlık : 0,130 kg / 0.287 lb	1K0505553, 1K0505553A
	VW13006K DİREKSİYON KÖRÜĞÜ SOL VE SAĞ 2 PİECES	Ağırlık : 0.29 kg / 0.639 lb	1K0423831A, 5C0423831

A4 8K2, 8K5 2007 - 2015







Resim	Ürün Kodu ve Açıklaması	Detay	OEM
	AU5073 SALINCAK ÖN ALT SAĞ	Ağırlık : 2,330 kg / 5.137 lb Malzeme Türü : Alüminyum	8K0407694AD, 8K0407694Q 8K0407694S, 8R0407694B 8R0407694D, 9A740769403

* Bu sayfada ve katalogdaki tüm araçların adları, markaları, modelleri, sembolleri, logoları, orijinal numaraları (oe) ve diğer üçüncü parti numaraları sadece referans amaçlı kullanılmaktadır.

A4 8K2, 8K5 2007 - 2015

Resim	Ürün Kodu ve Açıklaması	Detay	OEM
	AU5074 SALINCAK ÖN ALT SOL	Ağırlık : 2,330 kg / 5.137 lb Malzeme Türü : Alüminyum	8K0407693AD, 8K0407693Q 8K0407693S, 8R0407693B 8R0407693D, 9A740769303

A4 8W2, B9 2015 -

Resim	Ürün Kodu ve Açıklaması	Detay	OEM
	AU4035 Z ROT SOL VE SAĞ	Ağırlık : 0,281 kg / 0.619 lb Uzunluk : 174,5 mm / 6.87 inch	4N0505465F, 8W0505465B
	AU5071 SALINCAK ÖN ALT ARKADAN SAĞ	Ağırlık : 2,150 kg / 4.740 lb Malzeme Türü : Alüminyum	8W0407694A, 8W0407694B 8WD407694
	AU5072 SALINCAK ÖN ALT ARKADAN SOL	Ağırlık : 2,150 kg / 4.740 lb Malzeme Türü : Alüminyum	8W0407693A, 8W0407693B 8WD407693
	AU9020 SALINCAK ARKA ALT ARKADAN SAĞ	Ağırlık : 0,708 kg / 1.561 lb Malzeme Türü : Sac Metal	4M0505292D, 80A505292
	AU9021 SALINCAK ARKA ALT ARKADAN SOL	Ağırlık : 0,708 kg / 1.561 lb Malzeme Türü : Sac Metal	4M0505291D, 80A505291
	AU12025 AMORTİSÖR TAKOZU WITHOUT AWD	Ağırlık : 0,522 kg / 1.151 lb Not : WITHOUT AWD	8W0513353

A5 8T3 2007 - 2017

Resim	Ürün Kodu ve Açıklaması	Detay	OEM
	AU5073 SALINCAK ÖN ALT SAĞ	Ağırlık : 2,330 kg / 5.137 lb Malzeme Türü : Alüminyum	8K0407694AD, 8K0407694Q 8K0407694S, 8R0407694B 8R0407694D, 9A740769403
	AU5074 SALINCAK ÖN ALT SOL	Ağırlık : 2,330 kg / 5.137 lb Malzeme Türü : Alüminyum	8K0407693AD, 8K0407693Q 8K0407693S, 8R0407693B 8R0407693D, 9A740769303

* Bu sayfada ve katalogdaki tüm araçların adları, markaları, modelleri, sembolleri, logoları, orjinal numaraları (oe) ve diğer üçüncü parti numaraları sadece referans amaçlı kullanılmaktadır.

A5 F5A, F53, F57 2016 -

Resim	Ürün Kodu ve Açıklaması	Detay	OEM
	AU4035 Z ROT SOL VE SAĞ	Ağırlık : 0,281 kg / 0.619 lb Uzunluk : 174,5 mm / 6.87 inch	4N0505465F, 8W0505465B
	AU5071 SALINCAK ÖN ALT ARKADAN SAĞ	Ağırlık : 2,150 kg / 4.740 lb Malzeme Türü : Alüminyum	8W0407694A, 8W0407694B 8WD407694
	AU5072 SALINCAK ÖN ALT ARKADAN SOL	Ağırlık : 2,150 kg / 4.740 lb Malzeme Türü : Alüminyum	8W0407693A, 8W0407693B 8WD407693
	AU9020 SALINCAK ARKA ALT ARKADAN SAĞ	Ağırlık : 0,708 kg / 1.561 lb Malzeme Türü : Sac Metal	4M0505292D, 80A505292
	AU9021 SALINCAK ARKA ALT ARKADAN SOL	Ağırlık : 0,708 kg / 1.561 lb Malzeme Türü : Sac Metal	4M0505291D, 80A505291

A6 4A, 4C 1994 - 1997





Resim	Ürün Kodu ve Açıklaması	Detay	OEM
	AU11013K SALINCAK VE DENGE KOLU BURCU ÖN ORTA SOL VE SAĞ	Şasi (Ön / Arka) : ÖN Yön : Orta Sol Ve Sağ Ağırlık : 0,095 kg / 0.209 lb Not : 2 Pieces	4A0407181, 4A0407181A

A6 4A, C8 2018 -

Resim	Ürün Kodu ve Açıklaması	Detay	OEM
	AU4035 Z ROT SOL VE SAĞ	Ağırlık : 0,281 kg / 0.619 lb Uzunluk : 174,5 mm / 6.87 inch	4N0505465F, 8W0505465B
	AU5075 SALINCAK ÜST ARKA TARAF SAĞ	Ağırlık : 0.55 kg / 1.213 lb Malzeme Türü : Alüminyum	4M0407510B, 4M0407510C 80A407510A
	AU5076 SALINCAK ÜST ARKA TARAF SOL	Ağırlık : 0.55 kg / 1.213 lb Malzeme Türü : Alüminyum	4M0407509B, 4M0407509C 80A407509A

* Bu sayfada ve katalogdaki tüm araçların adları, markaları, modelleri, sembolleri, logoları, orjinal numaraları (oe) ve diğer üçüncü parti numaraları sadece referans amaçlı kullanılmaktadır.



A6 4A, C8 2018 -

Resim	Ürün Kodu ve Açıklaması	Detay	OEM
	AU5077 SALINCAK ÜST ÖN TARAF SAĞ	Ağırlık : 0.56 kg / 1.235 lb Malzeme Türü : Alüminyum	4M0407506B, 4M0407506C 80A407506A
	AU5078 SALINCAK ÜST ÖN TARAF SOL	Ağırlık : 0.56 kg / 1.235 lb Malzeme Türü : Alüminyum	4M0407505B, 4M0407505C 80A407505A
	AU9018 SALINCAK ARKA ARKADAN SAĞ	Ağırlık : 1,150 kg / 2.535 lb Malzeme Türü : Sac Metal	4M0501530N, 80A501530A
	AU9019 SALINCAK ARKA ARKADAN SOL	Ağırlık : 1,150 kg / 2.535 lb Malzeme Türü : Sac Metal	4M0501529N, 80A501529A





A8 4H 2010 - 2018

Resim	Ürün Kodu ve Açıklaması	Detay	OEM
	AU4034 Z ROT ÖN SAĞ-SOL	Ağırlık : 0,170 kg / 0.375 lb Not : FOR ARMoured VEHICLES	4H6411317A

A8 4N 2018 -

Resim	Ürün Kodu ve Açıklaması	Detay	OEM
	AU1022 ROTİL ÖN ALT ÖNDEN	Ağırlık : 0,580 kg / 1.279 lb	4M0407689B, 4M0407689C
	AU5079 SALINCAK ALT ÖN TARAF SAĞ	Ağırlık : 1,527 kg / 3.366 lb Malzeme Türü : Alüminyum	4M0407152D, 4M0407152F 4M0407152H
	AU5080 SALINCAK ALT ÖN TARAF SOL	Ağırlık : 1,527 kg / 3.366 lb Malzeme Türü : Alüminyum	4M0407151D, 4M0407151F 4M0407151H

E-TRON
2018 -

Resim	Ürün Kodu ve Açıklaması	Detay	OEM
	AU1022 ROTİL ÖN ALT ÖNDEN	Ağırlık : 0,580 kg / 1.279 lb	4M0407689B, 4M0407689C
	AU5075 SALINCAK ÜST ARKA TARAF SAĞ	Ağırlık : 0.55 kg / 1.213 lb Malzeme Türü : Alüminyum	4M0407510B, 4M0407510C 80A407510A
	AU5076 SALINCAK ÜST ARKA TARAF SOL	Ağırlık : 0.55 kg / 1.213 lb Malzeme Türü : Alüminyum	4M0407509B, 4M0407509C 80A407509A
	AU5079 SALINCAK ALT ÖN TARAF SAĞ	Ağırlık : 1,527 kg / 3.366 lb Malzeme Türü : Alüminyum	4M0407152D, 4M0407152F 4M0407152H
	AU5080 SALINCAK ALT ÖN TARAF SOL	Ağırlık : 1,527 kg / 3.366 lb Malzeme Türü : Alüminyum	4M0407151D, 4M0407151F 4M0407151H









Q2
GA
2017 - 2023

Resim	Ürün Kodu ve Açıklaması	Detay	OEM
	AU11070 SALINCAK VE DENGİ KOLU BURCU ARKA ALT	Şasi (Ön / Arka) : ARKA Yön : Alt Ağırlık : 0,100 kg / 0.220 lb	5Q0505171, 5Q0505311C 5Q0505311CSK, 5Q0505311D 5Q0505311DSK

Q3
8U
2011 - 2016

Resim	Ürün Kodu ve Açıklaması	Detay	OEM
	VW12159 TAŞIYICI DESTEK BURÇLARI ARKA SOL VE SAĞ	Şasi (Ön / Arka) : ARKA Yön : Sol Ve Sağ Ağırlık : 0,130 kg / 0.287 lb	1K0505553, 1K0505553A
	AU12024 TORSİYON BURCU ARKA SOL VE SAĞ	Şasi (Ön / Arka) : ARKA Yön : Sol Ve Sağ Ağırlık : 0.557 kg / 1.228 lb	1K0505145F, 1K0505145H 1K0505145K
	VW13006K DİREKSİYON KÖRÜĞÜ SOL VE SAĞ 2 PİECES	Ağırlık : 0.29 kg / 0.639 lb	1K0423831A, 5C0423831

* Bu sayfada ve katalogdaki tüm araçların adları, markaları, modelleri, sembolleri, logoları, orijinal numaraları (oe) ve diğer üçüncü parti numaraları sadece referans amaçlı kullanılmaktadır.

Q5	80A	2018 -	
Resim	Ürün Kodu ve Açıklaması	Detay	OEM
	AU4035 Z ROT SOL VE SAĞ	Ağırlık : 0,281 kg / 0.619 lb Uzunluk : 174,5 mm / 6.87 inch	4N0505465F, 8W0505465B
	AU5075 SALINCAK ÜST ARKA TARAF SAĞ	Ağırlık : 0.55 kg / 1.213 lb Malzeme Türü : Alüminyum	4M0407510B, 4M0407510C 80A407510A
	AU5076 SALINCAK ÜST ARKA TARAF SOL	Ağırlık : 0.55 kg / 1.213 lb Malzeme Türü : Alüminyum	4M0407509B, 4M0407509C 80A407509A
	AU5077 SALINCAK ÜST ÖN TARAF SAĞ	Ağırlık : 0.56 kg / 1.235 lb Malzeme Türü : Alüminyum	4M0407506B, 4M0407506C 80A407506A
	AU5078 SALINCAK ÜST ÖN TARAF SOL	Ağırlık : 0.56 kg / 1.235 lb Malzeme Türü : Alüminyum	4M0407505B, 4M0407505C 80A407505A
	AU9018 SALINCAK ARKA ARKADAN SAĞ	Ağırlık : 1,150 kg / 2.535 lb Malzeme Türü : Sac Metal	4M0501530N, 80A501530A
	AU9019 SALINCAK ARKA ARKADAN SOL	Ağırlık : 1,150 kg / 2.535 lb Malzeme Türü : Sac Metal	4M0501529N, 80A501529A
	AU9020 SALINCAK ARKA ALT ARKADAN SAĞ	Ağırlık : 0,708 kg / 1.561 lb Malzeme Türü : Sac Metal	4M0505292D, 80A505292
	AU9021 SALINCAK ARKA ALT ARKADAN SOL	Ağırlık : 0,708 kg / 1.561 lb Malzeme Türü : Sac Metal	4M0505291D, 80A505291

Q5	8R	2009 - 2017	
Resim	Ürün Kodu ve Açıklaması	Detay	OEM
	AU5073 SALINCAK ÖN ALT SAĞ	Ağırlık : 2,330 kg / 5.137 lb Malzeme Türü : Alüminyum	8K0407694AD, 8K0407694Q 8K0407694S, 8R0407694B 8R0407694D, 9A740769403

* Bu sayfada ve katalogdaki tüm araçların adları, markaları, modelleri, sembolleri, logoları, orjinal numaraları (oe) ve diğer üçüncü parti numaraları sadece referans amaçlı kullanılmaktadır.







Q5 8R 2009 - 2017

Resim	Ürün Kodu ve Açıklaması	Detay	OEM
	AU5074 SALINCAK ÖN ALT SOL	Ağırlık : 2,330 kg / 5.137 lb Malzeme Türü : Alüminyum	8K0407693AD, 8K0407693Q 8K0407693S, 8R0407693B 8R0407693D, 9A740769303

Q7 4LB 2006 - 2016

Resim	Ürün Kodu ve Açıklaması	Detay	OEM
	VW6067 SALINCAK ALT SAĞ	Ağırlık : 8,834 kg / 19.476 lb Malzeme Türü : Döküm Çelik	7L0407152F, 7L0407152J 7L0407152K, 95534101860 95534101861
	VW6068 SALINCAK ALT SOL	Ağırlık : 8,834 kg / 19.476 lb Malzeme Türü : Döküm Çelik	7L0407151F, 7L0407151J 7L0407151K, 95534101760 95534101761

Q7 4MB 2015 -





Resim	Ürün Kodu ve Açıklaması	Detay	OEM
	AU1022 ROTİL ÖN ALT ÖNDEN	Ağırlık : 0,580 kg / 1.279 lb	4M0407689B, 4M0407689C
	AU5075 SALINCAK ÜST ARKA TARAF SAĞ	Ağırlık : 0,55 kg / 1.213 lb Malzeme Türü : Alüminyum	4M0407510B, 4M0407510C 80A407510A
	AU5076 SALINCAK ÜST ARKA TARAF SOL	Ağırlık : 0,55 kg / 1.213 lb Malzeme Türü : Alüminyum	4M0407509B, 4M0407509C 80A407509A
	AU5077 SALINCAK ÜST ÖN TARAF SAĞ	Ağırlık : 0,56 kg / 1.235 lb Malzeme Türü : Alüminyum	4M0407506B, 4M0407506C 80A407506A
	AU5078 SALINCAK ÜST ÖN TARAF SOL	Ağırlık : 0,56 kg / 1.235 lb Malzeme Türü : Alüminyum	4M0407505B, 4M0407505C 80A407505A
	AU5079 SALINCAK ALT ÖN TARAF SAĞ	Ağırlık : 1,527 kg / 3.366 lb Malzeme Türü : Alüminyum	4M0407152D, 4M0407152F 4M0407152H

* Bu sayfada ve katalogdaki tüm araçların adları, markaları, modelleri, sembolleri, logoları, orjinal numaraları (oe) ve diğer üçüncü parti numaraları sadece referans amaçlı kullanılmaktadır.

Q7 4MB 2015 -

Resim	Ürün Kodu ve Açıklaması	Detay	OEM
	AU5080 SALINCAK ALT ÖN TARAF SOL	Ağırlık : 1,527 kg / 3.366 lb Malzeme Türü : Alüminyum	4M0407151D, 4M0407151F 4M0407151H
	AU9018 SALINCAK ARKA ARKADAN SAĞ	Ağırlık : 1,150 kg / 2.535 lb Malzeme Türü : Sac Metal	4M0501530N, 80A501530A
	AU9019 SALINCAK ARKA ARKADAN SOL	Ağırlık : 1,150 kg / 2.535 lb Malzeme Türü : Sac Metal	4M0501529N, 80A501529A
	AU9020 SALINCAK ARKA ALT ARKADAN SAĞ	Ağırlık : 0,708 kg / 1.561 lb Malzeme Türü : Sac Metal	4M0505292D, 80A505292
	AU9021 SALINCAK ARKA ALT ARKADAN SOL	Ağırlık : 0,708 kg / 1.561 lb Malzeme Türü : Sac Metal	4M0505291D, 80A505291

Q8 4MN 2019 -





Resim	Ürün Kodu ve Açıklaması	Detay	OEM
	AU5077 SALINCAK ÜST ÖN TARAF SAĞ	Ağırlık : 0,56 kg / 1.235 lb Malzeme Türü : Alüminyum	4M0407506B, 4M0407506C 80A407506A
	AU5078 SALINCAK ÜST ÖN TARAF SOL	Ağırlık : 0,56 kg / 1.235 lb Malzeme Türü : Alüminyum	4M0407505B, 4M0407505C 80A407505A
	AU5079 SALINCAK ALT ÖN TARAF SAĞ	Ağırlık : 1,527 kg / 3.366 lb Malzeme Türü : Alüminyum	4M0407152D, 4M0407152F 4M0407152H
	AU5080 SALINCAK ALT ÖN TARAF SOL	Ağırlık : 1,527 kg / 3.366 lb Malzeme Türü : Alüminyum	4M0407151D, 4M0407151F 4M0407151H
	AU9018 SALINCAK ARKA ARKADAN SAĞ	Ağırlık : 1,150 kg / 2.535 lb Malzeme Türü : Sac Metal	4M0501530N, 80A501530A

* Bu sayfada ve katalogdaki tüm araçların adları, markaları, modelleri, sembolleri, logoları, orjinal numaraları (oe) ve diğer üçüncü parti numaraları sadece referans amaçlı kullanılmaktadır.



Q8 4MN 2019 -

Resim	Ürün Kodu ve Açıklaması	Detay	OEM
	AU9019 SALINCAK ARKA ARKADAN SOL	Ağırlık : 1,150 kg / 2.535 lb Malzeme Türü : Sac Metal	4M0501529N, 80A501529A





TT 8J3 2006 - 2014

Resim	Ürün Kodu ve Açıklaması	Detay	OEM
	AU6019J SALINCAK ALT	Ağırlık : 3,036 kg / 6.693 lb Malzeme Türü : Alüminyum	8J0407151D, 8J0407152D
	VW12159 TAŞIYICI DESTEK BURÇLARI ARKA SOL VE SAĞ	Şasi (Ön / Arka) : ARKA Yön : Sol Ve Sağ Ağırlık : 0,130 kg / 0.287 lb	1K0505553, 1K0505553A
	AU12024 TORSİYON BURCU ARKA SOL VE SAĞ	Şasi (Ön / Arka) : ARKA Yön : Sol Ve Sağ Ağırlık : 0.557 kg / 1.228 lb	1K0505145F, 1K0505145H 1K0505145K
	VW13006K DİREKSİYON KÖRÜĞÜ SOL VE SAĞ 2 PİECES	Ağırlık : 0.29 kg / 0.639 lb	1K0423831A, 5C0423831

TT FV3 2015 -

Resim	Ürün Kodu ve Açıklaması	Detay	OEM
	AU3016 ROTMİLİ 212.5	Ağırlık : 0,565 kg / 1.246 lb Uzunluk : 212.5 mm / 8.37 inch	8S0423810A
	AU6019J SALINCAK ALT	Ağırlık : 3,036 kg / 6.693 lb Malzeme Türü : Alüminyum	8J0407151D, 8J0407152D
	AU11070 SALINCAK VE DENGE KOLU BURCU ARKA ALT	Şasi (Ön / Arka) : ARKA Yön : Alt Ağırlık : 0,100 kg / 0.220 lb	5Q0505171, 5Q0505311C 5Q0505311CSK, 5Q0505311D 5Q0505311DSK

TT ROADSTER
8J9
2007 - 2014

Resim	Ürün Kodu ve Açıklaması	Detay	OEM
	AU6019J SALINCAK ALT	Ağırlık : 3,036 kg / 6.693 lb Malzeme Türü : Alüminyum	8J0407151D, 8J0407152D
	VW12159 TAŞIYICI DESTEK BURÇLARI ARKA SOL VE SAĞ	Şasi (Ön / Arka) : ARKA Yön : Sol Ve Sağ Ağırlık : 0,130 kg / 0.287 lb	1K0505553, 1K0505553A
	AU12024 TORSİYON BURCU ARKA SOL VE SAĞ	Şasi (Ön / Arka) : ARKA Yön : Sol Ve Sağ Ağırlık : 0.557 kg / 1.228 lb	1K0505145F, 1K0505145H 1K0505145K
	VW13006K DİREKSİYON KÖRÜĞÜ SOL VE SAĞ 2 PİECES	Ağırlık : 0.29 kg / 0.639 lb	1K0423831A, 5C0423831





TT ROADSTER
FV9
2015 -

Resim	Ürün Kodu ve Açıklaması	Detay	OEM
	AU3016 ROTMİLİ 212.5	Ağırlık : 0,565 kg / 1.246 lb Uzunluk : 212.5 mm / 8.37 inch	8S0423810A
	AU6019J SALINCAK ALT	Ağırlık : 3,036 kg / 6.693 lb Malzeme Türü : Alüminyum	8J0407151D, 8J0407152D
	AU11070 SALINCAK VE DENGİ KOLU BURCU ARKA ALT	Şasi (Ön / Arka) : ARKA Yön : Alt Ağırlık : 0,100 kg / 0.220 lb	5Q0505171, 5Q0505311C 5Q0505311CSK, 5Q0505311D 5Q0505311DSK

RIW[®]

BENTLEY

BENTAYGA**4V1****2015 -**

Resim	Ürün Kodu ve Açıklaması	Detay	OEM
	AU5075 SALINCAK ÜST ARKA TARAF SAĞ	Ağırlık : 0.55 kg / 1.213 lb Malzeme Türü : Alüminyum	4M0407510B, 4M0407510C 80A407510A
	AU5076 SALINCAK ÜST ARKA TARAF SOL	Ağırlık : 0.55 kg / 1.213 lb Malzeme Türü : Alüminyum	4M0407509B, 4M0407509C 80A407509A
	AU5077 SALINCAK ÜST ÖN TARAF SAĞ	Ağırlık : 0.56 kg / 1.235 lb Malzeme Türü : Alüminyum	4M0407506B, 4M0407506C 80A407506A
	AU5078 SALINCAK ÜST ÖN TARAF SOL	Ağırlık : 0.56 kg / 1.235 lb Malzeme Türü : Alüminyum	4M0407505B, 4M0407505C 80A407505A

RIW®

BMW

1 SERIES
F20, F21
2011 - 2017

Resim	Ürün Kodu ve Açıklaması	Detay	OEM
	BW3011 ROTMİLİ ÖN	Ağırlık : 0,562 kg / 1.239 lb Uzunluk : 248.5 mm / 9.78 inch Gövde Diş Çapı : M16X1,5 Aşık Diş Çapı : M14X1,5	32106792029*, 32106792030*
	BW20383011 ROT TAKIMI SAĞ	Ağırlık : 1,331 kg / 2.934 lb Rotbaşı : BW2038 Rotmili : BW3011	32106792030, 6792030
	BW20393011 ROT TAKIMI SOL	Ağırlık : 1,331 kg / 2.934 lb Rotbaşı : BW2039 Rotmili : BW3011	32106792029, 6792029

2 SERIES
F22, F23, F87
2014 -

Resim	Ürün Kodu ve Açıklaması	Detay	OEM
	BW3011 ROTMİLİ ÖN	Ağırlık : 0,562 kg / 1.239 lb Uzunluk : 248.5 mm / 9.78 inch Gövde Diş Çapı : M16X1,5 Aşık Diş Çapı : M14X1,5	32106792029*, 32106792030*
	BW20383011 ROT TAKIMI SAĞ	Ağırlık : 1,331 kg / 2.934 lb Rotbaşı : BW2038 Rotmili : BW3011	32106792030, 6792030
	BW20393011 ROT TAKIMI SOL	Ağırlık : 1,331 kg / 2.934 lb Rotbaşı : BW2039 Rotmili : BW3011	32106792029, 6792029

BW8009 / Süspansiyon Kit





3 SERIES

E36, Z3

1990 - 1998







Kit Parçaları

Resim	Ürün Kodu / Adı	OEM	OEM	Ürün Kodu / Adı	Resim
	BW11025 Salıncak Ve Denge Kolu Burcu Sağ	31121136532	21121136531, 31121136531	BW11026 Salıncak Ve Denge Kolu Burcu Sol	
	BW20073817 Rot Takımı Ön Aks Sağ Rb388119	32111139316	32111139315	BW20083817 Rot Takımı Ön Aks Sol Rb388118	
	BW4005 Z Rot Sol Ve Sağ Metal Rb3912	31351091764, 31351127689 31351128737	31121094276, 31121136530 31121140400, 31121140958 31126758514, 31126758516	BW6003 Salıncak Ön Alt Sağ Rb4013	
	BW6004 Salıncak Ön Alt Sol Rb4014	31121094275, 31121136529 31121140399, 31121140957 31126758513, 31126758515			

3 SERIES
E36, Z3
1990 - 1998

Resim	Ürün Kodu ve Açıklaması	Detay	OEM
	BW11802 SALINCAK VE DENGE KOLU BURCU SOL VE SAĞ	Yön : Sol Ve Sağ Ağırlık : 1,390 kg / 3.064 lb Not : KIT = BW11025 and BW11026	21121136531, 31121136532

3 SERIES
E46
1998 - 2005

Resim	Ürün Kodu ve Açıklaması	Detay	OEM
	BW1017 ROTİL ALT SAĞ	Ağırlık : 1,061 kg / 2.339 lb	1140356, 31121140356 31126756696, 6756696
	BW1018 ROTİL ALT SOL	Ağırlık : 1,061 kg / 2.339 lb	1140355, 31121140355 31126756695, 6756695
	BW2043 ROTBAŞI SAĞ	Ağırlık : 0,648 kg / 1.429 lb Uzunluk : 193 mm / 7.60 inch	32106774319, 32106774321 32216751040, 32216751042
	BW2044 ROTBAŞI SOL	Ağırlık : 0,648 kg / 1.429 lb Uzunluk : 193 mm / 7.60 inch	32106774320, 32216751041
	BW3013 ROTMİLİ SOL VE SAĞ 197,4	Ağırlık : 0,450 kg / 0.992 lb Uzunluk : 197,4 mm / 7.77 inch	32106774318*, 32106774319*

BW8010 / Süspansiyon Kit

3 SERIES

E46

1998 - 2005

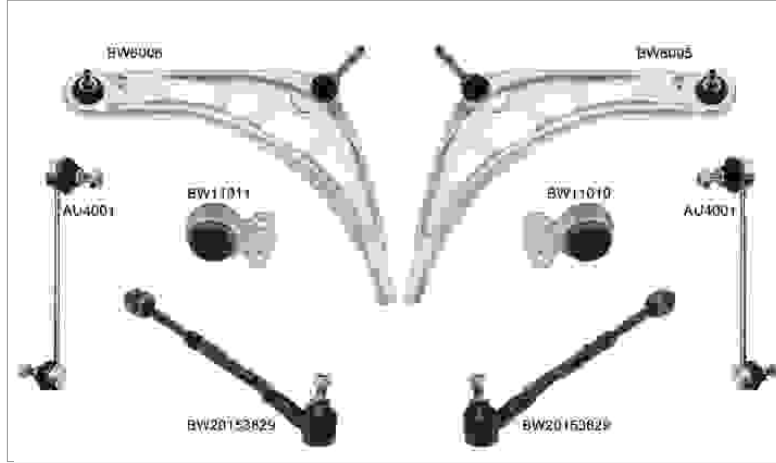

Kit Parçaları

Resim	Ürün Kodu / Adı	OEM	OEM	Ürün Kodu / Adı	Resim
	AU4001 Z Rot Sol Ve Sağ Metal Rb2911	893407465, 893407465A 8A0407465, 8A0407465B 8A0407465C	31126756064, 31126757623	BW11010 Salıncak Ve Denge Kolu Burcu Sağ Rb3662	
	BW11011 Salıncak Ve Denge Kolu Burcu Sol Rb3663	31126756063, 31126757623	32106777504, 32211095956 32211096898	BW20153829 Rot Takımı Ön Sağ Rb388127	
	BW20163829 Rot Takımı Ön Sol Rb388128	32106777503, 32211095955 32211096897	31121094466, 31126751318 31126752318, 31126752718 31126758520	BW6005 Salıncak Ön Alt Sağ Rb4037	
	BW6006 Salıncak Ön Alt Sol Rb4036	31121094465, 31121096985 31122343353, 31122343359 31126750223, 31126751317 31126752717, 31126758519 31126770247, 31126774819			

3 SERIES
E46
1998 - 2005

Resim	Ürün Kodu ve Açıklaması	Detay	OEM
	BW20433013 ROT TAKIMI SAĞ	Ağırlık : 1,160 kg / 2.557 lb Rotbaşı : BW2043 Rotmili : BW3013	32106774319
	BW20443013 ROT TAKIMI SOL	Ağırlık : 1,160 kg / 2.557 lb Rotbaşı : BW2044 Rotmili : BW3013	32106774318
	VW13002K DİREKSİYON KÖRÜĞÜ SOL VE SAĞ 2 PİECES	Ağırlık : 0.2 kg / 0.441 lb	1J0422831, 1J0422831B 8N0422831

3 SERIES
F30, F80
2011 - 2019

Resim	Ürün Kodu ve Açıklaması	Detay	OEM
	BW3011 ROTMİLİ ÖN	Ağırlık : 0,562 kg / 1.239 lb Uzunluk : 248.5 mm / 9.78 inch Gövde Diş Çapı : M16X1,5 Aşık Diş Çapı : M14X1,5	32106792029*, 32106792030*
	BW20383011 ROT TAKIMI SAĞ	Ağırlık : 1,331 kg / 2.934 lb Rotbaşı : BW2038 Rotmili : BW3011	32106792030, 6792030
	BW20393011 ROT TAKIMI SOL	Ağırlık : 1,331 kg / 2.934 lb Rotbaşı : BW2039 Rotmili : BW3011	32106792029, 6792029

4 SERIES
F32, F33, F84
2014 - 2020

Resim	Ürün Kodu ve Açıklaması	Detay	OEM
	BW3011 ROTMİLİ ÖN	Ağırlık : 0,562 kg / 1.239 lb Uzunluk : 248.5 mm / 9.78 inch Gövde Diş Çapı : M16X1,5 Aşık Diş Çapı : M14X1,5	32106792029*, 32106792030*
	BW20383011 ROT TAKIMI SAĞ	Ağırlık : 1,331 kg / 2.934 lb Rotbaşı : BW2038 Rotmili : BW3011	32106792030, 6792030
	BW20393011 ROT TAKIMI SOL	Ağırlık : 1,331 kg / 2.934 lb Rotbaşı : BW2039 Rotmili : BW3011	32106792029, 6792029

* Bu sayfada ve katalogdaki tüm araçların adları, markaları, modelleri, sembolleri, logoları, orjinal numaraları (oe) ve diğer üçüncü parti numaraları sadece referans amaçlı kullanılmaktadır.







5 SERIES
E39 523i, 528i
1995 - 2003

Resim	Ürün Kodu ve Açıklaması	Detay	OEM
	BW11019K SALINCAK VE DENGE KOLU BURCU ÜST SOL VE SAĞ	Yön : Üst Sol Ve Sağ Ağırlık : 0,25 kg / 0.551 lb Not : 2 Pieces	23300200501, 23309200501 31121092010, 31129068753

5 SERIES
E60, E61
2003 - 2010





Resim	Ürün Kodu ve Açıklaması	Detay	OEM
	BW5085 SALINCAK ALT ÖN TARAF SAĞ	Ağırlık : 2,050 kg / 4.519 lb Malzeme Türü : Alüminyum	31106770686, 31196770686 6770686
	BW5086 SALINCAK ALT ÖN TARAF SOL	Ağırlık : 2,050 kg / 4.519 lb Malzeme Türü : Alüminyum	31106770685, 31196770685 6770685

5 SERIES
G30, G31, G38
2017 - 2023





Resim	Ürün Kodu ve Açıklaması	Detay	OEM
	BW2041 ROTBAŞI ÖN SAĞ	Ağırlık : 0,769 kg / 1.695 lb	32106868687, 32106869538 32106881535
	BW2042 ROTBAŞI ÖN SOL	Ağırlık : 0,769 kg / 1.695 lb	32106868685, 32106869536 32106881534
	BW3012 ROTMİLİ SOL VE SAĞ	Ağırlık : 0,500 kg / 1.102 lb	32106868688*, 32106868689* 32106869535*, 32106869537* 6868688*, 6868689* 6869535*, 6869537*
	BW20413012 ROT TAKIMI SAĞ	Ağırlık : 1,269 kg / 2.798 lb Rotbaşı : BW2041 Rotmili : BW3012	32106868689, 6868689
	BW20423012 ROT TAKIMI SOL	Ağırlık : 1,269 kg / 2.798 lb Rotbaşı : BW2042 Rotmili : BW3012	32106868688, 6868688
	BW4069 Z ROT SOL VE SAĞ	Ağırlık : 0,362 kg / 0.798 lb Uzunluk : 242 mm / 9.53 inch Not : RWD	31306861483

* Bu sayfada ve katalogdaki tüm araçların adları, markaları, modelleri, sembolleri, logoları, orijinal numaraları (oe) ve diğer üçüncü parti numaraları sadece referans amaçlı kullanılmaktadır.

5 SERIES
G30, G31, G38
2017 - 2023

Resim	Ürün Kodu ve Açıklaması	Detay	OEM
	BW4070 Z ROT SOL VE SAĞ	Ağırlık : 0,335 kg / 0.739 lb Uzunluk : 179 mm / 7.05 inch Not : xdrive	31306861485, 6861485
	BW4071 Z ROT SOL VE SAĞ PLASTİK	Ağırlık : 0,190 kg / 0.419 lb Malzeme Türü : Plastik Uzunluk : 197,4 mm / 7.77 inch	33506861482, 33506869096 6861482, 6869096
	BW5087 SALINCAK ALT ÖN TARAF SAĞ	Ağırlık : 2,280 kg / 5.027 lb Malzeme Türü : Alüminyum	31106861162, 6861162
	BW5088 SALINCAK ALT ÖN TARAF SOL	Ağırlık : 2,280 kg / 5.027 lb Malzeme Türü : Alüminyum	31106861161, 6861161
	BW6037 SALINCAK ÜST	Ağırlık : 1,308 kg / 2.884 lb Malzeme Türü : Alüminyum	31106861185, 31126866240 40550, 6866240

6 SERIES
G32
2018 -







Resim	Ürün Kodu ve Açıklaması	Detay	OEM
	BW2041 ROTBAŞI ÖN SAĞ	Ağırlık : 0,769 kg / 1.695 lb	32106868687, 32106869538 32106881535
	BW2042 ROTBAŞI ÖN SOL	Ağırlık : 0,769 kg / 1.695 lb	32106868685, 32106869536 32106881534
	BW3012 ROTMİLİ SOL VE SAĞ	Ağırlık : 0,500 kg / 1.102 lb	32106868688*, 32106868689* 32106869535*, 32106869537* 6868688*, 6868689* 6869535*, 6869537*
	BW20413012 ROT TAKIMI SAĞ	Ağırlık : 1,269 kg / 2.798 lb Rotbaşı : BW2041 Rotmili : BW3012	32106868689, 6868689
	BW20423012 ROT TAKIMI SOL	Ağırlık : 1,269 kg / 2.798 lb Rotbaşı : BW2042 Rotmili : BW3012	32106868688, 6868688

* Bu sayfada ve katalogdaki tüm araçların adları, markaları, modelleri, sembolleri, logoları, orjinal numaraları (oe) ve diğer üçüncü parti numaraları sadece referans amaçlı kullanılmaktadır.

6 SERIES
G32
2018 -

Resim	Ürün Kodu ve Açıklaması	Detay	OEM
	BW4070 Z ROT SOL VE SAĞ	Ağırlık : 0,335 kg / 0.739 lb Uzunluk : 179 mm / 7.05 inch Not : xdrive	31306861485, 6861485
	BW4071 Z ROT SOL VE SAĞ PLASTİK	Ağırlık : 0,190 kg / 0.419 lb Malzeme Türü : Plastik Uzunluk : 197,4 mm / 7.77 inch	33506861482, 33506869096 6861482, 6869096
	BW6037 SALINCAK ÜST	Ağırlık : 1,308 kg / 2.884 lb Malzeme Türü : Alüminyum	31106861185, 31126866240 40550, 6866240

7 SERIES
G11, G12
2017 -







Resim	Ürün Kodu ve Açıklaması	Detay	OEM
	BW2041 ROTBAŞI ÖN SAĞ	Ağırlık : 0,769 kg / 1.695 lb	32106868687, 32106869538 32106881535
	BW2042 ROTBAŞI ÖN SOL	Ağırlık : 0,769 kg / 1.695 lb	32106868685, 32106869536 32106881534
	BW3012 ROTMİLİ SOL VE SAĞ	Ağırlık : 0,500 kg / 1.102 lb	32106868688*, 32106868689* 32106869535*, 32106869537* 6868688*, 6868689* 6869535*, 6869537*
	BW20413012 ROT TAKIMI SAĞ	Ağırlık : 1,269 kg / 2.798 lb Rotbaşı : BW2041 Rotmili : BW3012	32106868689, 6868689
	BW20423012 ROT TAKIMI SOL	Ağırlık : 1,269 kg / 2.798 lb Rotbaşı : BW2042 Rotmili : BW3012	32106868688, 6868688
	BW4069 Z ROT SOL VE SAĞ	Ağırlık : 0,362 kg / 0.798 lb Uzunluk : 242 mm / 9.53 inch Not : RWD	31306861483
	BW4070 Z ROT SOL VE SAĞ	Ağırlık : 0,335 kg / 0.739 lb Uzunluk : 179 mm / 7.05 inch Not : xdrive	31306861485, 6861485

* Bu sayfada ve katalogdaki tüm araçların adları, markaları, modelleri, sembolleri, logoları, orjinal numaraları (oe) ve diğer üçüncü parti numaraları sadece referans amaçlı kullanılmaktadır.

7 SERIES
G11, G12
2017 -

Resim	Ürün Kodu ve Açıklaması	Detay	OEM
	BW4071 Z ROT SOL VE SAĞ PLASTİK	Ağırlık : 0,190 kg / 0.419 lb Malzeme Türü : Plastik Uzunluk : 197,4 mm / 7.77 inch	33506861482, 33506869096 6861482, 6869096

8 SERIES
G14, G15, G16
2018 -







Resim	Ürün Kodu ve Açıklaması	Detay	OEM
	BW2041 ROTBAŞI ÖN SAĞ	Ağırlık : 0,769 kg / 1.695 lb	32106868687, 32106869538 32106881535
	BW2042 ROTBAŞI ÖN SOL	Ağırlık : 0,769 kg / 1.695 lb	32106868685, 32106869536 32106881534
	BW3012 ROTMİLİ SOL VE SAĞ	Ağırlık : 0,500 kg / 1.102 lb	32106868688*, 32106868689* 32106869535*, 32106869537* 6868688*, 6868689* 6869535*, 6869537*
	BW20413012 ROT TAKIMI SAĞ	Ağırlık : 1,269 kg / 2.798 lb Rotbaşı : BW2041 Rotmili : BW3012	32106868689, 6868689
	BW20423012 ROT TAKIMI SOL	Ağırlık : 1,269 kg / 2.798 lb Rotbaşı : BW2042 Rotmili : BW3012	32106868688, 6868688
	BW4070 Z ROT SOL VE SAĞ	Ağırlık : 0,335 kg / 0.739 lb Uzunluk : 179 mm / 7.05 inch Not : xdrive	31306861485, 6861485
	BW4071 Z ROT SOL VE SAĞ PLASTİK	Ağırlık : 0,190 kg / 0.419 lb Malzeme Türü : Plastik Uzunluk : 197,4 mm / 7.77 inch	33506861482, 33506869096 6861482, 6869096

i8
I12, I15
2014 - 2020

Resim	Ürün Kodu ve Açıklaması	Detay	OEM
	BW20403010 ROT TAKIMI ÖN	Ağırlık : 1,160 kg / 2.557 lb Rotbaşı : BW2040 Rotmili : BW3010	32106858672

* Bu sayfada ve katalogdaki tüm araçların adları, markaları, modelleri, sembolleri, logoları, orijinal numaraları (oe) ve diğer üçüncü parti numaraları sadece referans amaçlı kullanılmaktadır.

M8 G14, G15 2018 -

Resim	Ürün Kodu ve Açıklaması	Detay	OEM
	BW2041 ROTBAŞI ÖN SAĞ	Ağırlık : 0,769 kg / 1.695 lb	32106868687, 32106869538 32106881535
	BW2042 ROTBAŞI ÖN SOL	Ağırlık : 0,769 kg / 1.695 lb	32106868685, 32106869536 32106881534
	BW3012 ROTMİLİ SOL VE SAĞ	Ağırlık : 0,500 kg / 1.102 lb	32106868688*, 32106868689* 32106869535*, 32106869537* 6868688*, 6868689* 6869535*, 6869537*
	BW20413012 ROT TAKIMI SAĞ	Ağırlık : 1,269 kg / 2.798 lb Rotbaşı : BW2041 Rotmilî : BW3012	32106868689, 6868689
	BW20423012 ROT TAKIMI SOL	Ağırlık : 1,269 kg / 2.798 lb Rotbaşı : BW2042 Rotmilî : BW3012	32106868688, 6868688
	BW4070 Z ROT SOL VE SAĞ	Ağırlık : 0,335 kg / 0.739 lb Uzunluk : 179 mm / 7.05 inch Not : xdrive	31306861485, 6861485
	BW4071 Z ROT SOL VE SAĞ PLASTİK	Ağırlık : 0,190 kg / 0.419 lb Malzeme Türü : Plastik Uzunluk : 197,4 mm / 7.77 inch	33506861482, 33506869096 6861482, 6869096

X3 F25 2010 - 2016

Resim	Ürün Kodu ve Açıklaması	Detay	OEM
	BW11073 SALINCAK VE DENGE KOLU BURCU ARKA ÖN ALT ARKA	Şasi (Ön / Arka) : ARKA Yön : Ön Alt Arka Ağırlık : 0,110 kg / 0.243 lb	33306786980, 33326786978 6786978, 6786980

X4 F26 2014 - 2018

Resim	Ürün Kodu ve Açıklaması	Detay	OEM
	BW11073 SALINCAK VE DENGE KOLU BURCU ARKA ÖN ALT ARKA	Şasi (Ön / Arka) : ARKA Yön : Ön Alt Arka Ağırlık : 0,110 kg / 0.243 lb	33306786980, 33326786978 6786978, 6786980

* Bu sayfada ve katalogdaki tüm araçların adları, markaları, modelleri, sembolleri, logoları, orjinal numaraları (oe) ve diğer üçüncü parti numaraları sadece referans amaçlı kullanılmaktadır.

BW8009 / Süspansiyon Kit

Z3

COUPE E36

1997 - 2003



Kit Parçaları

Resim	Ürün Kodu / Adı	OEM	OEM	Ürün Kodu / Adı	Resim
	BW11025 Salıncak Ve Denge Kolu Burcu Sağ	31121136532	21121136531, 31121136531	BW11026 Salıncak Ve Denge Kolu Burcu Sol	
	BW20073817 Rot Takımı Ön Aks Sağ Rb388119	32111139316	32111139315	BW20083817 Rot Takımı Ön Aks Sol Rb388118	
	BW4005 Z Rot Sol Ve Sağ Metal Rb3912	31351091764, 31351127689 31351128737	31121094276, 31121136530 31121140400, 31121140958 31126758514, 31126758516	BW6003 Salıncak Ön Alt Sağ Rb4013	
	BW6004 Salıncak Ön Alt Sol Rb4014	31121094275, 31121136529 31121140399, 31121140957 31126758513, 31126758515			

Z3 COUPE E36 1997 - 2003

Resim	Ürün Kodu ve Açıklaması	Detay	OEM
	BW11802 SALINCAK VE DENGE KOLU BURCU SOL VE SAĞ	Yön : Sol Ve Sağ Ağırlık : 1,390 kg / 3.064 lb Not : KIT = BW11025 and BW11026	21121136531, 31121136532

BW8009 / Süspansiyon Kit

Z3

ROADSTER E36

1995 - 2003



Kit Parçaları

Resim	Ürün Kodu / Adı	OEM	OEM	Ürün Kodu / Adı	Resim
	BW11025 Salıncak Ve Denge Kolu Burcu Sağ	31121136532	21121136531, 31121136531	BW11026 Salıncak Ve Denge Kolu Burcu Sol	
	BW20073817 Rot Takımı Ön Aks Sağ Rb388119	32111139316	32111139315	BW20083817 Rot Takımı Ön Aks Sol Rb388118	
	BW4005 Z Rot Sol Ve Sağ Metal Rb3912	31351091764, 31351127689 31351128737	31121094276, 31121136530 31121140400, 31121140958 31126758514, 31126758516	BW6003 Salıncak Ön Alt Sağ Rb4013	
	BW6004 Salıncak Ön Alt Sol Rb4014	31121094275, 31121136529 31121140399, 31121140957 31126758513, 31126758515			

Z3**ROADSTER E36****1995 - 2003**

Resim	Ürün Kodu ve Açıklaması	Detay	OEM
	BW11802 SALINCAK VE DENGE KOLU BURCU SOL VE SAĞ	Yön : Sol Ve Sağ Ağırlık : 1,390 kg / 3.064 lb Not : KIT = BW11025 and BW11026	21121136531, 31121136532

BW8010 / Süspansiyon Kit

Z4

COUPE E86

2006 - 2009

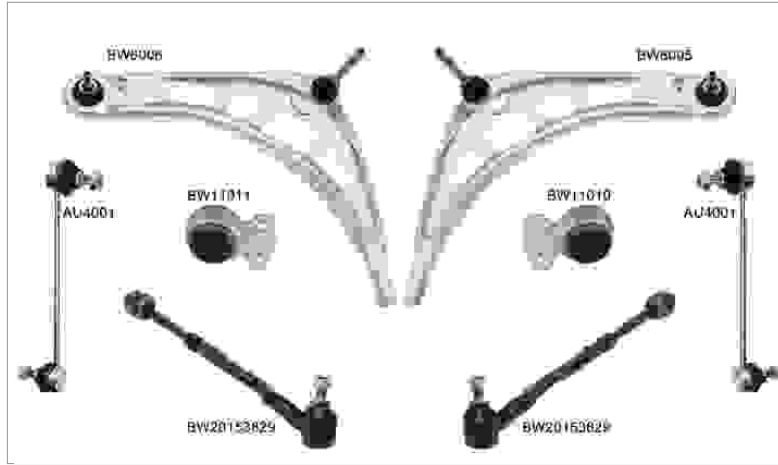

Kit Parçaları

Resim	Ürün Kodu / Adı	OEM	OEM	Ürün Kodu / Adı	Resim
	AU4001 Z Rot Sol Ve Sağ Metal Rb2911	893407465, 893407465A 8A0407465, 8A0407465B 8A0407465C	31126756064, 31126757623	BW11010 Salıncak Ve Denge Kolu Burcu Sağ Rb3662	
	BW11011 Salıncak Ve Denge Kolu Burcu Sol Rb3663	31126756063, 31126757623	32106777504, 32211095956 32211096898	BW20153829 Rot Takımı Ön Sağ Rb388127	
	BW20163829 Rot Takımı Ön Sol Rb388128	32106777503, 32211095955 32211096897	31121094466, 31126751318 31126752318, 31126752718 31126758520	BW6005 Salıncak Ön Alt Sağ Rb4037	
	BW6006 Salıncak Ön Alt Sol Rb4036	31121094465, 31121096985 31122343353, 31122343359 31126750223, 31126751317 31126752717, 31126758519 31126770247, 31126774819			

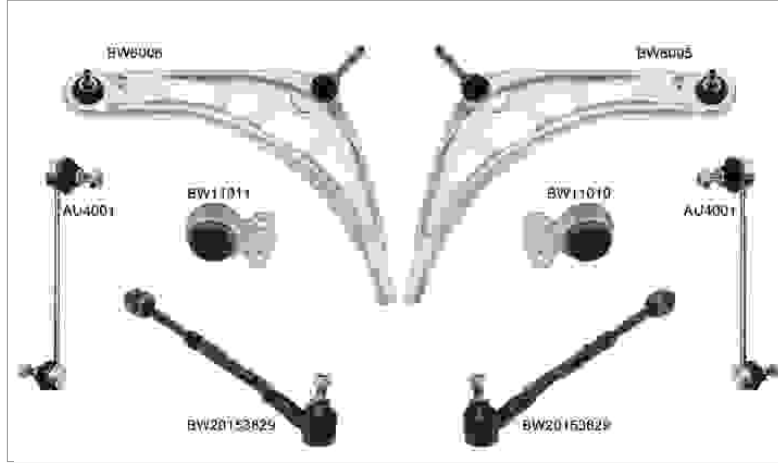
BW8010 / Süspansiyon Kit
Z4
ROADSTER E85
2003 - 2009

Kit Parçaları

Resim	Ürün Kodu / Adı	OEM	OEM	Ürün Kodu / Adı	Resim
	AU4001 Z Rot Sol Ve Sağ Metal Rb2911	893407465, 893407465A 8A0407465, 8A0407465B 8A0407465C	31126756064, 31126757623	BW11010 Salıncak Ve Denge Kolu Burcu Sağ Rb3662	
	BW11011 Salıncak Ve Denge Kolu Burcu Sol Rb3663	31126756063, 31126757623	32106777504, 32211095956 32211096898	BW20153829 Rot Takımı Ön Sağ Rb388127	
	BW20163829 Rot Takımı Ön Sol Rb388128	32106777503, 32211095955 32211096897	31121094466, 31126751318 31126752318, 31126752718 31126758520	BW6005 Salıncak Ön Alt Sağ Rb4037	
	BW6006 Salıncak Ön Alt Sol Rb4036	31121094465, 31121096985 31122343353, 31122343359 31126750223, 31126751317 31126752717, 31126758519 31126770247, 31126774819			

Z8**ROADSTER E52****2000 - 2003**

Resim	Ürün Kodu ve Açıklaması	Detay	OEM
	BW11019K SALINCAK VE DENGE KOLU BURCU ÜST SOL VE SAĞ	Yön : Üst Sol Ve Sağ Ağırlık : 0,25 kg / 0.551 lb Not : 2 Pieces	23300200501, 23309200501 31121092010, 31129068753

RIW[®]

BUICK

ALLURE
I
2005 - 2009

Resim	Ürün Kodu ve Açıklaması	Detay	OEM
	CV3030 ROTMİLİ SOL VE SAĞ 324,5	Ağırlık : 0,647 kg / 1.426 lb Uzunluk : 324,5 mm / 12.78 inch	26003751, 26003759 26012282, 26021769

APOLLO
II
1975 - 1975

Resim	Ürün Kodu ve Açıklaması	Detay	OEM
	CD4004 Z ROT SOL VE SAĞ	Ağırlık : 0,264 kg / 0.582 lb Uzunluk : 184 mm / 7.24 inch	10023178, 10164176 C1VY5A484A

CASCADA
2016 - 2019

Resim	Ürün Kodu ve Açıklaması	Detay	OEM
	VX12037 MOTOR TAKOZU ÖN HYDRAULIC	Şasi (Ön / Arka) : ÖN Ağırlık : 1,905 kg / 4.200 lb Not : HYDRAULIC	13248548, 682073

CENTURION
I
1971 - 1973

Resim	Ürün Kodu ve Açıklaması	Detay	OEM
	CV1034 ROTİL ALT SOL VE SAĞ	Ağırlık : 0,913 kg / 2.013 lb	7808865, 7814131 88965475, 9754378 9761498, 9766421
	CD4004 Z ROT SOL VE SAĞ	Ağırlık : 0,264 kg / 0.582 lb Uzunluk : 184 mm / 7.24 inch	10023178, 10164176 C1VY5A484A

CENTURY
IX
1997 - 2005

Resim	Ürün Kodu ve Açıklaması	Detay	OEM
	CV3030 ROTMİLİ SOL VE SAĞ 324,5	Ağırlık : 0,647 kg / 1.426 lb Uzunluk : 324,5 mm / 12.78 inch	26003751, 26003759 26012282, 26021769

CENTURY V 1956 - 1958

Resim	Ürün Kodu ve Açıklaması	Detay	OEM
	CV4056 Z ROT SOL VE SAĞ	Ağırlık : 0,182 kg / 0.401 lb Uzunluk : 195,5 mm / 7.70 inch	25784241

CENTURY VI 1973 - 1977

Resim	Ürün Kodu ve Açıklaması	Detay	OEM
	CD4004 Z ROT SOL VE SAĞ	Ağırlık : 0,264 kg / 0.582 lb Uzunluk : 184 mm / 7.24 inch	10023178, 10164176 C1VY5A484A

ELECTRA I 1959 - 1960

Resim	Ürün Kodu ve Açıklaması	Detay	OEM
	CV4056 Z ROT SOL VE SAĞ	Ağırlık : 0,182 kg / 0.401 lb Uzunluk : 195,5 mm / 7.70 inch	25784241



ELECTRA IV 1971 - 1976

Resim	Ürün Kodu ve Açıklaması	Detay	OEM
	CV1034 ROTİL ALT SOL VE SAĞ	Ağırlık : 0,913 kg / 2.013 lb	7808865, 7814131 88965475, 9754378 9761498, 9766421
	CD4004 Z ROT SOL VE SAĞ	Ağırlık : 0,264 kg / 0.582 lb Uzunluk : 184 mm / 7.24 inch	10023178, 10164176 C1VY5A484A

ELECTRA V 1977 - 1984

Resim	Ürün Kodu ve Açıklaması	Detay	OEM
	CD4004 Z ROT SOL VE SAĞ	Ağırlık : 0,264 kg / 0.582 lb Uzunluk : 184 mm / 7.24 inch	10023178, 10164176 C1VY5A484A

ELECTRA VI 1985 - 1990

Resim	Ürün Kodu ve Açıklaması	Detay	OEM
	CD4004 Z ROT SOL VE SAĞ	Ağırlık : 0,264 kg / 0.582 lb Uzunluk : 184 mm / 7.24 inch	10023178, 10164176 C1VY5A484A
	CD4005 Z ROT SOL VE SAĞ	Ağırlık : 0,220 kg / 0.485 lb Uzunluk : 145 mm / 5.71 inch	25679063, 3879218

ENCLAVE II 2018 -

Resim	Ürün Kodu ve Açıklaması	Detay	OEM
	BU2002 ROTBAŞI ÖN DIŞ SAĞ	Ağırlık : 0,826 kg / 1.821 lb	23214216
	BU2003 ROTBAŞI ÖN DIŞ SOL	Ağırlık : 0,826 kg / 1.821 lb	23214215

INVICTA I 1959 - 1960

Resim	Ürün Kodu ve Açıklaması	Detay	OEM
	CV4056 Z ROT SOL VE SAĞ	Ağırlık : 0,182 kg / 0.401 lb Uzunluk : 195,5 mm / 7.70 inch	25784241

LACROSSE I 2005 - 2009







Resim	Ürün Kodu ve Açıklaması	Detay	OEM
	CV3030 ROTMİLİ SOL VE SAĞ 324,5	Ağırlık : 0,647 kg / 1.426 lb Uzunluk : 324,5 mm / 12.78 inch	26003751, 26003759 26012282, 26021769

LACROSSE III 2017 -

Resim	Ürün Kodu ve Açıklaması	Detay	OEM
	OP2051 ROTBAŞI ÖN SAĞ	Ağırlık : 0,828 kg / 1.825 lb Uzunluk : 112 mm / 4.41 inch	23449523

* Bu sayfada ve katalogdaki tüm araçların adları, markaları, modelleri, sembolleri, logoları, orjinal numaraları (oe) ve diğer üçüncü parti numaraları sadece referans amaçlı kullanılmaktadır.

LACROSSE
III
2017 -

Resim	Ürün Kodu ve Açıklaması	Detay	OEM
	OP2052 ROTBAŞI ÖN SOL	Ağırlık : 0,828 kg / 1.825 lb Uzunluk : 112 mm / 4.41 inch	23449522
	OP3034 ROTMİLİ 243,5	Ağırlık : 0,564 kg / 1.243 lb Uzunluk : 244 mm / 9.61 inch Gövde Diş Çapı : M16X1,5 Aşık Diş Çapı : M14X1,5	23449526
	OP4031 Z ROT SAĞ METAL	Ağırlık : 0,394 kg / 0.869 lb Malzeme Türü : Metal Uzunluk : 274 mm / 10.79 inch	23322794, 84077103
	OP4032 Z ROT SOL METAL	Ağırlık : 0,394 kg / 0.869 lb Malzeme Türü : Metal Uzunluk : 274 mm / 10.79 inch	23322795, 84077102
	OP11057 SALINCAK VE DENGE KOLU BURCU ÖN ALT BÜYÜK	Şasi (Ön / Arka) : ÖN Yön : Alt Büyük Ağırlık : 0.69 kg / 1.521 lb	23167662*, 84198829* 84198832*, 84198833*
	OP11058 SALINCAK VE DENGE KOLU BURCU ÖN ALT KÜÇÜK	Şasi (Ön / Arka) : ÖN Yön : Alt Küçük Ağırlık : 0.54 kg / 1.190 lb	23167662*, 84198829* 84198832*, 84198833*

LESABRE
I
1959 - 1960

Resim	Ürün Kodu ve Açıklaması	Detay	OEM
	CV4056 Z ROT SOL VE SAĞ	Ağırlık : 0,182 kg / 0.401 lb Uzunluk : 195,5 mm / 7.70 inch	25784241

LESABRE
IV
1971 - 1976

Resim	Ürün Kodu ve Açıklaması	Detay	OEM
	CV1034 ROTİL ALT SOL VE SAĞ	Ağırlık : 0,913 kg / 2.013 lb	7808865, 7814131 88965475, 9754378 9761498, 9766421
	CD4004 Z ROT SOL VE SAĞ	Ağırlık : 0,264 kg / 0.582 lb Uzunluk : 184 mm / 7.24 inch	10023178, 10164176 C1VY5A484A

* Bu sayfada ve katalogdaki tüm araçların adları, markaları, modelleri, sembolleri, logoları, orjinal numaraları (oe) ve diğer üçüncü parti numaraları sadece referans amaçlı kullanılmaktadır.

LESABRE V 1977 - 1985

Resim	Ürün Kodu ve Açıklaması	Detay	OEM
	CD4004 Z ROT SOL VE SAĞ	Ağırlık : 0,264 kg / 0.582 lb Uzunluk : 184 mm / 7.24 inch	10023178, 10164176 C1VY5A484A

LESABRE VI 1986 - 1991

Resim	Ürün Kodu ve Açıklaması	Detay	OEM
	CD4004 Z ROT SOL VE SAĞ	Ağırlık : 0,264 kg / 0.582 lb Uzunluk : 184 mm / 7.24 inch	10023178, 10164176 C1VY5A484A

LESABRE VII 1992 - 1999

Resim	Ürün Kodu ve Açıklaması	Detay	OEM
	CD4005 Z ROT SOL VE SAĞ	Ağırlık : 0,220 kg / 0.485 lb Uzunluk : 145 mm / 5.71 inch	25679063, 3879218

LESABRE VIII 2000 - 2005

Resim	Ürün Kodu ve Açıklaması	Detay	OEM
	CV3030 ROTMİLİ SOL VE SAĞ 324,5	Ağırlık : 0,647 kg / 1.426 lb Uzunluk : 324,5 mm / 12.78 inch	26003751, 26003759 26012282, 26021769
	CD4005 Z ROT SOL VE SAĞ	Ağırlık : 0,220 kg / 0.485 lb Uzunluk : 145 mm / 5.71 inch	25679063, 3879218



LUCERNE 2006 - 2011

Resim	Ürün Kodu ve Açıklaması	Detay	OEM
	CD4005 Z ROT SOL VE SAĞ	Ağırlık : 0,220 kg / 0.485 lb Uzunluk : 145 mm / 5.71 inch	25679063, 3879218

PARK AVENUE I 1991 - 1996

Resim	Ürün Kodu ve Açıklaması	Detay	OEM
	CD4005 Z ROT SOL VE SAĞ	Ağırlık : 0,220 kg / 0.485 lb Uzunluk : 145 mm / 5.71 inch	25679063, 3879218

PARK AVENUE II 1997 - 2005

Resim	Ürün Kodu ve Açıklaması	Detay	OEM
	CV3030 ROTMİLİ SOL VE SAĞ 324,5	Ağırlık : 0,647 kg / 1.426 lb Uzunluk : 324,5 mm / 12.78 inch	26003751, 26003759 26012282, 26021769
	CD4005 Z ROT SOL VE SAĞ	Ağırlık : 0,220 kg / 0.485 lb Uzunluk : 145 mm / 5.71 inch	25679063, 3879218

RAINIER 2003 - 2007

Resim	Ürün Kodu ve Açıklaması	Detay	OEM
	CV3035 ROTMİLİ SOL VE SAĞ 135	Ağırlık : 0,534 kg / 1.177 lb Uzunluk : 135 mm / 5.31 inch	26100288, 8261002880

REGAL I 1973 - 1977

Resim	Ürün Kodu ve Açıklaması	Detay	OEM
	CD4004 Z ROT SOL VE SAĞ	Ağırlık : 0,264 kg / 0.582 lb Uzunluk : 184 mm / 7.24 inch	10023178, 10164176 C1VY5A484A

REGAL III 1988 - 1996

Resim	Ürün Kodu ve Açıklaması	Detay	OEM
	CV3030 ROTMİLİ SOL VE SAĞ 324,5	Ağırlık : 0,647 kg / 1.426 lb Uzunluk : 324,5 mm / 12.78 inch	26003751, 26003759 26012282, 26021769

REGAL IV 1997 - 2004

Resim	Ürün Kodu ve Açıklaması	Detay	OEM
	CV3030 ROTMİLİ SOL VE SAĞ 324,5	Ağırlık : 0,647 kg / 1.426 lb Uzunluk : 324,5 mm / 12.78 inch	26003751, 26003759 26012282, 26021769

REGAL V 2011 - 2016

Resim	Ürün Kodu ve Açıklaması	Detay	OEM
	VX12028 MOTOR TAKOZU ÖN	Şasi (Ön / Arka) : ÖN Ağırlık : 0,830 kg / 1.830 lb	13227769, 684616

REGAL VI 2017 -

Resim	Ürün Kodu ve Açıklaması	Detay	OEM
	OP3034 ROTMİLİ 243,5	Ağırlık : 0,564 kg / 1.243 lb Uzunluk : 244 mm / 9.61 inch Gövde Diş Çapı : M16X1,5 Aşık Diş Çapı : M14X1,5	23449526



RIVIERA III 1971 - 1973

Resim	Ürün Kodu ve Açıklaması	Detay	OEM
	CV1034 ROTİL ALT SOL VE SAĞ	Ağırlık : 0,913 kg / 2.013 lb	7808865, 7814131 88965475, 9754378 9761498, 9766421

RIVIERA IV 1974 - 1976

Resim	Ürün Kodu ve Açıklaması	Detay	OEM
	CV1034 ROTİL ALT SOL VE SAĞ	Ağırlık : 0,913 kg / 2.013 lb	7808865, 7814131 88965475, 9754378 9761498, 9766421
	CD4004 Z ROT SOL VE SAĞ	Ağırlık : 0,264 kg / 0.582 lb Uzunluk : 184 mm / 7.24 inch	10023178, 10164176 C1VY5A484A

RIVIERA VIII 1995 - 1999

Resim	Ürün Kodu ve Açıklaması	Detay	OEM
	CV3030 ROTMİLİ SOL VE SAĞ 324,5	Ağırlık : 0,647 kg / 1.426 lb Uzunluk : 324,5 mm / 12.78 inch	26003751, 26003759 26012282, 26021769
	CD4005 Z ROT SOL VE SAĞ	Ağırlık : 0,220 kg / 0.485 lb Uzunluk : 145 mm / 5.71 inch	25679063, 3879218

ROADMASTER VII 1957 - 1957

Resim	Ürün Kodu ve Açıklaması	Detay	OEM
	CV4056 Z ROT SOL VE SAĞ	Ağırlık : 0,182 kg / 0.401 lb Uzunluk : 195,5 mm / 7.70 inch	25784241

ROADMASTER VIII 1991 - 1996

Resim	Ürün Kodu ve Açıklaması	Detay	OEM
	CD4004 Z ROT SOL VE SAĞ	Ağırlık : 0,264 kg / 0.582 lb Uzunluk : 184 mm / 7.24 inch	10023178, 10164176 C1VY5A484A

SKYHAWK I 1975 - 1976

Resim	Ürün Kodu ve Açıklaması	Detay	OEM
	CD4004 Z ROT SOL VE SAĞ	Ağırlık : 0,264 kg / 0.582 lb Uzunluk : 184 mm / 7.24 inch	10023178, 10164176 C1VY5A484A

SKYHAWK I 1ST FACELIFT 1977 - 1978

Resim	Ürün Kodu ve Açıklaması	Detay	OEM
	CD4004 Z ROT SOL VE SAĞ	Ağırlık : 0,264 kg / 0.582 lb Uzunluk : 184 mm / 7.24 inch	10023178, 10164176 C1VY5A484A

SKYHAWK I 2ND FACELIFT 1979 - 1980

Resim	Ürün Kodu ve Açıklaması	Detay	OEM
	CD4004 Z ROT SOL VE SAĞ	Ağırlık : 0,264 kg / 0.582 lb Uzunluk : 184 mm / 7.24 inch	10023178, 10164176 C1VY5A484A

SKYHAWK II 1982 - 1986

Resim	Ürün Kodu ve Açıklaması	Detay	OEM
	CD4004 Z ROT SOL VE SAĞ	Ağırlık : 0,264 kg / 0.582 lb Uzunluk : 184 mm / 7.24 inch	10023178, 10164176 C1VY5A484A

SKYHAWK II FACELIFT 1987 - 1989

Resim	Ürün Kodu ve Açıklaması	Detay	OEM
	CD4004 Z ROT SOL VE SAĞ	Ağırlık : 0,264 kg / 0.582 lb Uzunluk : 184 mm / 7.24 inch	10023178, 10164176 C1VY5A484A

SKYLARK I 1964 - 1967

Resim	Ürün Kodu ve Açıklaması	Detay	OEM
	CV4056 Z ROT SOL VE SAĞ	Ağırlık : 0,182 kg / 0.401 lb Uzunluk : 195,5 mm / 7.70 inch	25784241

SKYLARK II 1968 - 1972

Resim	Ürün Kodu ve Açıklaması	Detay	OEM
	CV4056 Z ROT SOL VE SAĞ	Ağırlık : 0,182 kg / 0.401 lb Uzunluk : 195,5 mm / 7.70 inch	25784241

SKYLARK III 1975 - 1979

Resim	Ürün Kodu ve Açıklaması	Detay	OEM
	CD4004 Z ROT SOL VE SAĞ	Ağırlık : 0,264 kg / 0.582 lb Uzunluk : 184 mm / 7.24 inch	10023178, 10164176 C1VY5A484A

* Bu sayfada ve katalogdaki tüm araçların adları, markaları, modelleri, sembolleri, logoları, orjinal numaraları (oe) ve diğer üçüncü parti numaraları sadece referans amaçlı kullanılmaktadır.

SKYLARK IV 1980 - 1985

Resim	Ürün Kodu ve Açıklaması	Detay	OEM
	CD4004 Z ROT SOL VE SAĞ	Ağırlık : 0,264 kg / 0.582 lb Uzunluk : 184 mm / 7.24 inch	10023178, 10164176 C1VY5A484A

SKYLARK V 1986 - 1991

Resim	Ürün Kodu ve Açıklaması	Detay	OEM
	CD4004 Z ROT SOL VE SAĞ	Ağırlık : 0,264 kg / 0.582 lb Uzunluk : 184 mm / 7.24 inch	10023178, 10164176 C1VY5A484A

SPECIAL 1957 - 1958

Resim	Ürün Kodu ve Açıklaması	Detay	OEM
	CV4056 Z ROT SOL VE SAĞ	Ağırlık : 0,182 kg / 0.401 lb Uzunluk : 195,5 mm / 7.70 inch	25784241

SUPER V 1957 - 1958

Resim	Ürün Kodu ve Açıklaması	Detay	OEM
	CV4056 Z ROT SOL VE SAĞ	Ağırlık : 0,182 kg / 0.401 lb Uzunluk : 195,5 mm / 7.70 inch	25784241

VERANO I 2012 - 2016

Resim	Ürün Kodu ve Açıklaması	Detay	OEM
	VX12037 MOTOR TAKOZU ÖN HYDRAULIC	Şasi (Ön / Arka) : ÖN Ağırlık : 1,905 kg / 4.200 lb Not : HYDRAULIC	13248548, 682073



RIW®

CADILLAC

ALLANTE
1987 - 1989

Resim	Ürün Kodu ve Açıklaması	Detay	OEM
	CD4005 Z ROT SOL VE SAĞ	Ağırlık : 0,220 kg / 0.485 lb Uzunluk : 145 mm / 5.71 inch	25679063, 3879218

ATS
2013 - 2019

Resim	Ürün Kodu ve Açıklaması	Detay	OEM
	CV2057 ROTBAŞI DIŞ SAĞ	Ağırlık : 0,828 kg / 1.825 lb Uzunluk : 155 mm / 6.10 inch	22961954
	CV2058 ROTBAŞI DIŞ SOL	Ağırlık : 0,828 kg / 1.825 lb Uzunluk : 155 mm / 6.10 inch	22961953

BROUGHAM
1987 - 1992

Resim	Ürün Kodu ve Açıklaması	Detay	OEM
	CV1034 ROTİL ALT SOL VE SAĞ	Ağırlık : 0,913 kg / 2.013 lb	7808865, 7814131 88965475, 9754378 9761498, 9766421
	CD4004 Z ROT SOL VE SAĞ	Ağırlık : 0,264 kg / 0.582 lb Uzunluk : 184 mm / 7.24 inch	10023178, 10164176 C1VY5A484A

CALAIS
1965 - 1970

Resim	Ürün Kodu ve Açıklaması	Detay	OEM
	CV4056 Z ROT SOL VE SAĞ	Ağırlık : 0,182 kg / 0.401 lb Uzunluk : 195,5 mm / 7.70 inch	25784241

CALAIS
1971 - 1976

Resim	Ürün Kodu ve Açıklaması	Detay	OEM
	CV4056 Z ROT SOL VE SAĞ	Ağırlık : 0,182 kg / 0.401 lb Uzunluk : 195,5 mm / 7.70 inch	25784241

* Bu sayfada ve katalogdaki tüm araçların adları, markaları, modelleri, sembolleri, logoları, orjinal numaraları (oe) ve diğer üçüncü parti numaraları sadece referans amaçlı kullanılmaktadır.





CIMARRON
1982 - 1988

Resim	Ürün Kodu ve Açıklaması	Detay	OEM
	CD4004 Z ROT SOL VE SAĞ	Ağırlık : 0,264 kg / 0.582 lb Uzunluk : 184 mm / 7.24 inch	10023178, 10164176 C1VY5A484A

CT6
2016 -

Resim	Ürün Kodu ve Açıklaması	Detay	OEM
	CD2007 ROTBAŞI SAĞ	Ağırlık : 1,051 kg / 2.317 lb Uzunluk : 192 mm / 7.56 inch	23183693
	CD2008 ROTBAŞI SOL	Ağırlık : 1,051 kg / 2.317 lb Uzunluk : 192 mm / 7.56 inch	23183691

CTS
2003 - 2007



Resim	Ürün Kodu ve Açıklaması	Detay	OEM
	CD2001 ROTBAŞI SAĞ	Ağırlık : 0,721 kg / 1.590 lb Uzunluk : 170 mm / 6.69 inch	19167230, 88892774
	CD2002 ROTBAŞI SOL	Ağırlık : 0,721 kg / 1.590 lb Uzunluk : 170 mm / 6.69 inch	19167231, 88892773
	CD4006 Z ROT SAĞ METAL	Ağırlık : 0,223 kg / 0.492 lb Malzeme Türü : Metal Uzunluk : 82 mm / 3.23 inch	15858712, 25740519
	CD4007 Z ROT SOL METAL	Ağırlık : 0,223 kg / 0.492 lb Malzeme Türü : Metal Uzunluk : 82 mm / 3.23 inch	15858711, 25740518

CTS
2008 - 2013

Resim	Ürün Kodu ve Açıklaması	Detay	OEM
	CD2003 ROTBAŞI DIŞ SAĞ	Ağırlık : 0,685 kg / 1.510 lb Uzunluk : 170,5 mm / 6.71 inch	19177443

* Bu sayfada ve katalogdaki tüm araçların adları, markaları, modelleri, sembolleri, logoları, orjinal numaraları (oe) ve diğer üçüncü parti numaraları sadece referans amaçlı kullanılmaktadır.

CTS II 2008 - 2013

Resim	Ürün Kodu ve Açıklaması	Detay	OEM
	CD2004 ROTBAŞI DIŞ SOL	Ağırlık : 0,685 kg / 1.510 lb Uzunluk : 170,5 mm / 6.71 inch	19177442
	CD2005 ROTBAŞI DIŞ SAĞ	Ağırlık : 1,075 kg / 2.370 lb Uzunluk : 275 mm / 10.83 inch	19177445, 88964306
	CD2006 ROTBAŞI DIŞ SOL	Ağırlık : 1,075 kg / 2.370 lb Uzunluk : 275 mm / 10.83 inch	19177444, 89060262

CTS III 2014 - 2019

Resim	Ürün Kodu ve Açıklaması	Detay	OEM
	CV2057 ROTBAŞI DIŞ SAĞ	Ağırlık : 0,828 kg / 1.825 lb Uzunluk : 155 mm / 6.10 inch	22961954
	CV2058 ROTBAŞI DIŞ SOL	Ağırlık : 0,828 kg / 1.825 lb Uzunluk : 155 mm / 6.10 inch	22961953



DE VILLE III 1965 - 1970

Resim	Ürün Kodu ve Açıklaması	Detay	OEM
	CV4056 Z ROT SOL VE SAĞ	Ağırlık : 0,182 kg / 0.401 lb Uzunluk : 195,5 mm / 7.70 inch	25784241

DE VILLE IV 1971 - 1976

Resim	Ürün Kodu ve Açıklaması	Detay	OEM
	CV4056 Z ROT SOL VE SAĞ	Ağırlık : 0,182 kg / 0.401 lb Uzunluk : 195,5 mm / 7.70 inch	25784241

DE VILLE
V
1977 - 1984

Resim	Ürün Kodu ve Açıklaması	Detay	OEM
	CV1034 ROTİL ALT SOL VE SAĞ	Ağırlık : 0,913 kg / 2.013 lb	7808865, 7814131 88965475, 9754378 9761498, 9766421
	CD4004 Z ROT SOL VE SAĞ	Ağırlık : 0,264 kg / 0.582 lb Uzunluk : 184 mm / 7.24 inch	10023178, 10164176 C1VY5A484A

DE VILLE
VII
1994 - 1999

Resim	Ürün Kodu ve Açıklaması	Detay	OEM
	CV3030 ROTMİLİ SOL VE SAĞ 324,5	Ağırlık : 0,647 kg / 1.426 lb Uzunluk : 324,5 mm / 12.78 inch	26003751, 26003759 26012282, 26021769

DE VILLE
VIII
2000 - 2005

Resim	Ürün Kodu ve Açıklaması	Detay	OEM
	CD4005 Z ROT SOL VE SAĞ	Ağırlık : 0,220 kg / 0.485 lb Uzunluk : 145 mm / 5.71 inch	25679063, 3879218

DTS
2006 - 2011

Resim	Ürün Kodu ve Açıklaması	Detay	OEM
	CD4005 Z ROT SOL VE SAĞ	Ağırlık : 0,220 kg / 0.485 lb Uzunluk : 145 mm / 5.71 inch	25679063, 3879218

ELDORADO
X
1979 - 1985

Resim	Ürün Kodu ve Açıklaması	Detay	OEM
	CD4005 Z ROT SOL VE SAĞ	Ağırlık : 0,220 kg / 0.485 lb Uzunluk : 145 mm / 5.71 inch	25679063, 3879218

ELDORADO XI 1986 - 1991

Resim	Ürün Kodu ve Açıklaması	Detay	OEM
	CD4005 Z ROT SOL VE SAĞ	Ağırlık : 0,220 kg / 0.485 lb Uzunluk : 145 mm / 5.71 inch	25679063, 3879218

ELDORADO XII 1992 - 2002

Resim	Ürün Kodu ve Açıklaması	Detay	OEM
	CV3030 ROTMİLİ SOL VE SAĞ 324,5	Ağırlık : 0,647 kg / 1.426 lb Uzunluk : 324,5 mm / 12.78 inch	26003751, 26003759 26012282, 26021769

ESCALADE I GMT400 1999 - 2001

Resim	Ürün Kodu ve Açıklaması	Detay	OEM
	CV1035 ROTİL ÜST SOL VE SAĞ	Ağırlık : 0,668 kg / 1.473 lb	15575901, 15617715 15634385, 15634904 15659518, 15687080

ESCALADE II GMT800 2002 - 2006

Resim	Ürün Kodu ve Açıklaması	Detay	OEM
	CD9001 SALINCAK ALT SOL VE SAĞ	Ağırlık : 3,304 kg / 7.284 lb Malzeme Türü : Sac Metal	22868629

ESCALADE III GMT900 2007 - 2014

Resim	Ürün Kodu ve Açıklaması	Detay	OEM
	CD9001 SALINCAK ALT SOL VE SAĞ	Ağırlık : 3,304 kg / 7.284 lb Malzeme Türü : Sac Metal	22868629

ESCALADE IV GMTK2XL 2015 - 2020

Resim	Ürün Kodu ve Açıklaması	Detay	OEM
	CD9001 SALINCAK ALT SOL VE SAĞ	Ağırlık : 3,304 kg / 7.284 lb Malzeme Türü : Sac Metal	22868629

* Bu sayfada ve katalogdaki tüm araçların adları, markaları, modelleri, sembolleri, logoları, orjinal numaraları (oe) ve diğer üçüncü parti numaraları sadece referans amaçlı kullanılmaktadır.

FLEETWOOD
V
1977 - 1984

Resim	Ürün Kodu ve Açıklaması	Detay	OEM
	CV1034 ROTİL ALT SOL VE SAĞ	Ağırlık : 0,913 kg / 2.013 lb	7808865, 7814131 88965475, 9754378 9761498, 9766421
	CD4004 Z ROT SOL VE SAĞ	Ağırlık : 0,264 kg / 0.582 lb Uzunluk : 184 mm / 7.24 inch	10023178, 10164176 C1VY5A484A

FLEETWOOD
VI
1985 - 1988

Resim	Ürün Kodu ve Açıklaması	Detay	OEM
	CD4004 Z ROT SOL VE SAĞ	Ağırlık : 0,264 kg / 0.582 lb Uzunluk : 184 mm / 7.24 inch	10023178, 10164176 C1VY5A484A
	CD4005 Z ROT SOL VE SAĞ	Ağırlık : 0,220 kg / 0.485 lb Uzunluk : 145 mm / 5.71 inch	25679063, 3879218

FLEETWOOD
VII
1989 - 1992

Resim	Ürün Kodu ve Açıklaması	Detay	OEM
	CD4004 Z ROT SOL VE SAĞ	Ağırlık : 0,264 kg / 0.582 lb Uzunluk : 184 mm / 7.24 inch	10023178, 10164176 C1VY5A484A
	CD4005 Z ROT SOL VE SAĞ	Ağırlık : 0,220 kg / 0.485 lb Uzunluk : 145 mm / 5.71 inch	25679063, 3879218

FLEETWOOD
VIII
1993 - 1996

Resim	Ürün Kodu ve Açıklaması	Detay	OEM
	CD4004 Z ROT SOL VE SAĞ	Ağırlık : 0,264 kg / 0.582 lb Uzunluk : 184 mm / 7.24 inch	10023178, 10164176 C1VY5A484A





SEVILLE IV 1992 - 1997

Resim	Ürün Kodu ve Açıklaması	Detay	OEM
	CV3030 ROTMİLİ SOL VE SAĞ 324,5	Ağırlık : 0,647 kg / 1.426 lb Uzunluk : 324,5 mm / 12.78 inch	26003751, 26003759 26012282, 26021769

SEVILLE V 1998 - 2005

Resim	Ürün Kodu ve Açıklaması	Detay	OEM
	CD4005 Z ROT SOL VE SAĞ	Ağırlık : 0,220 kg / 0.485 lb Uzunluk : 145 mm / 5.71 inch	25679063, 3879218

SRX I 2004 - 2009





Resim	Ürün Kodu ve Açıklaması	Detay	OEM
	CD2009 ROTBAŞI SAĞ	Ağırlık : 1,064 kg / 2.346 lb Uzunluk : 275 mm / 10.83 inch	88957172
	CD2010 ROTBAŞI SOL	Ağırlık : 1,064 kg / 2.346 lb Uzunluk : 275 mm / 10.83 inch	88957176
	CD4008 Z ROT SAĞ METAL	Ağırlık : 0,309 kg / 0.681 lb Malzeme Türü : Metal Uzunluk : 82 mm / 3.23 inch	15840472, 15895320 25768312
	CD4009 Z ROT SOL METAL	Ağırlık : 0,309 kg / 0.681 lb Malzeme Türü : Metal Uzunluk : 82 mm / 3.23 inch	15840471, 15895319 25768311

SRX II 2010 - 2016

Resim	Ürün Kodu ve Açıklaması	Detay	OEM
	CD4010 Z ROT SOL VE SAĞ METAL	Ağırlık : 0,502 kg / 1.107 lb Malzeme Türü : Metal Uzunluk : 280 mm / 11.02 inch	15870889, 20984481
	VX12028 MOTOR TAKOZU ÖN	Şasi (Ön / Arka) : ÖN Ağırlık : 0,830 kg / 1.830 lb	13227769, 684616

* Bu sayfada ve katalogdaki tüm araçların adları, markaları, modelleri, sembolleri, logoları, orjinal numaraları (oe) ve diğer üçüncü parti numaraları sadece referans amaçlı kullanılmaktadır.

STS
2005 - 2011

Resim	Ürün Kodu ve Açıklaması	Detay	OEM
	CD2005 ROTBAŞI DIŞ SAĞ	Ağırlık : 1,075 kg / 2.370 lb Uzunluk : 275 mm / 10.83 inch	19177445, 88964306
	CD2006 ROTBAŞI DIŞ SOL	Ağırlık : 1,075 kg / 2.370 lb Uzunluk : 275 mm / 10.83 inch	19177444, 89060262
	CD4008 Z ROT SAĞ METAL	Ağırlık : 0,309 kg / 0.681 lb Malzeme Türü : Metal Uzunluk : 82 mm / 3.23 inch	15840472, 15895320 25768312
	CD4009 Z ROT SOL METAL	Ağırlık : 0,309 kg / 0.681 lb Malzeme Türü : Metal Uzunluk : 82 mm / 3.23 inch	15840471, 15895319 25768311

XLR
2004 - 2009

Resim	Ürün Kodu ve Açıklaması	Detay	OEM
	CV2231 ROTBAŞI ÖN	Ağırlık : 0,502 kg / 1.107 lb Uzunluk : 105 mm / 4.13 inch	26000001, 26071832 26086581, 7841637 7849266

XT5
2017 -

Resim	Ürün Kodu ve Açıklaması	Detay	OEM
	BU2002 ROTBAŞI ÖN DIŞ SAĞ	Ağırlık : 0,826 kg / 1.821 lb	23214216
	BU2003 ROTBAŞI ÖN DIŞ SOL	Ağırlık : 0,826 kg / 1.821 lb	23214215



RIW[®]

CHEVROLET

ASTRO I 1985 - 1994

Resim	Ürün Kodu ve Açıklaması	Detay	OEM
	CV1034 ROTİL ALT SOL VE SAĞ	Ağırlık : 0,913 kg / 2.013 lb	7808865, 7814131 88965475, 9754378 9761498, 9766421
	CD4004 Z ROT SOL VE SAĞ	Ağırlık : 0,264 kg / 0.582 lb Uzunluk : 184 mm / 7.24 inch	10023178, 10164176 C1VY5A484A

ASTRO II 1995 - 2005

Resim	Ürün Kodu ve Açıklaması	Detay	OEM
	CV1034 ROTİL ALT SOL VE SAĞ	Ağırlık : 0,913 kg / 2.013 lb	7808865, 7814131 88965475, 9754378 9761498, 9766421
	CV1035 ROTİL ÜST SOL VE SAĞ	Ağırlık : 0,668 kg / 1.473 lb	15575901, 15617715 15634385, 15634904 15659518, 15687080
	CD4004 Z ROT SOL VE SAĞ	Ağırlık : 0,264 kg / 0.582 lb Uzunluk : 184 mm / 7.24 inch	10023178, 10164176 C1VY5A484A

AVALANCHE GMT800 2002 - 2006

Resim	Ürün Kodu ve Açıklaması	Detay	OEM
	CD9001 SALINCAK ALT SOL VE SAĞ	Ağırlık : 3,304 kg / 7.284 lb Malzeme Türü : Sac Metal	22868629

AVEO T300 2011 -

Resim	Ürün Kodu ve Açıklaması	Detay	OEM
	CV12019 MOTOR TAKOĞU ÖN ÜST SOL	Şasi (Ön / Arka) : ÖN Yön : Üst Sol Ağırlık : 0.715 kg / 1.576 lb	95463563

BEL AIR IX 1971 - 1976

Resim	Ürün Kodu ve Açıklaması	Detay	OEM
	CV1034 ROTİL ALT SOL VE SAĞ	Ağırlık : 0,913 kg / 2.013 lb	7808865, 7814131 88965475, 9754378 9761498, 9766421
	CD4004 Z ROT SOL VE SAĞ	Ağırlık : 0,264 kg / 0.582 lb Uzunluk : 184 mm / 7.24 inch	10023178, 10164176 C1VY5A484A

BERETTA I 1987 - 1996

Resim	Ürün Kodu ve Açıklaması	Detay	OEM
	CD4004 Z ROT SOL VE SAĞ	Ağırlık : 0,264 kg / 0.582 lb Uzunluk : 184 mm / 7.24 inch	10023178, 10164176 C1VY5A484A

BISCAYNE VII 1971 - 1975

Resim	Ürün Kodu ve Açıklaması	Detay	OEM
	CV1034 ROTİL ALT SOL VE SAĞ	Ağırlık : 0,913 kg / 2.013 lb	7808865, 7814131 88965475, 9754378 9761498, 9766421
	CD4004 Z ROT SOL VE SAĞ	Ağırlık : 0,264 kg / 0.582 lb Uzunluk : 184 mm / 7.24 inch	10023178, 10164176 C1VY5A484A

BLAZER 1992 - 1994

Resim	Ürün Kodu ve Açıklaması	Detay	OEM
	CV1035 ROTİL ÜST SOL VE SAĞ	Ağırlık : 0,668 kg / 1.473 lb	15575901, 15617715 15634385, 15634904 15659518, 15687080

BLAZER 1995 - 2005

Resim	Ürün Kodu ve Açıklaması	Detay	OEM
	CV4055 Z ROT SOL VE SAĞ	Ağırlık : 0,320 kg / 0.705 lb Uzunluk : 118 mm / 4.65 inch	15996064

* Bu sayfada ve katalogdaki tüm araçların adları, markaları, modelleri, sembolleri, logoları, orjinal numaraları (oe) ve diğer üçüncü parti numaraları sadece referans amaçlı kullanılmaktadır.

BROOKWOOD
VII
1971 - 1972

Resim	Ürün Kodu ve Açıklaması	Detay	OEM
	CV1034 ROTİL ALT SOL VE SAĞ	Ağırlık : 0,913 kg / 2.013 lb	7808865, 7814131 88965475, 9754378 9761498, 9766421

C1500
1995 - 1999

Resim	Ürün Kodu ve Açıklaması	Detay	OEM
	CV1035 ROTİL ÜST SOL VE SAĞ	Ağırlık : 0,668 kg / 1.473 lb	15575901, 15617715 15634385, 15634904 15659518, 15687080
	CD4004 Z ROT SOL VE SAĞ	Ağırlık : 0,264 kg / 0.582 lb Uzunluk : 184 mm / 7.24 inch	10023178, 10164176 C1VY5A484A

C1500
SUBURBAN
1992 - 1999

Resim	Ürün Kodu ve Açıklaması	Detay	OEM
	CD4004 Z ROT SOL VE SAĞ	Ağırlık : 0,264 kg / 0.582 lb Uzunluk : 184 mm / 7.24 inch	10023178, 10164176 C1VY5A484A

C2500
1989 - 2000

Resim	Ürün Kodu ve Açıklaması	Detay	OEM
	CV1035 ROTİL ÜST SOL VE SAĞ	Ağırlık : 0,668 kg / 1.473 lb	15575901, 15617715 15634385, 15634904 15659518, 15687080

C2500
PICKUP
1988 - 1999

Resim	Ürün Kodu ve Açıklaması	Detay	OEM
	CD4004 Z ROT SOL VE SAĞ	Ağırlık : 0,264 kg / 0.582 lb Uzunluk : 184 mm / 7.24 inch	10023178, 10164176 C1VY5A484A

C2500 SUBURBAN 1992 - 1999

Resim	Ürün Kodu ve Açıklaması	Detay	OEM
	CD4004 Z ROT SOL VE SAĞ	Ağırlık : 0,264 kg / 0.582 lb Uzunluk : 184 mm / 7.24 inch	10023178, 10164176 C1VY5A484A

C3500 PICKUP 1989 - 2000

Resim	Ürün Kodu ve Açıklaması	Detay	OEM
	CD4004 Z ROT SOL VE SAĞ	Ağırlık : 0,264 kg / 0.582 lb Uzunluk : 184 mm / 7.24 inch	10023178, 10164176 C1VY5A484A

CAMARO II 1970 - 1981

Resim	Ürün Kodu ve Açıklaması	Detay	OEM
	CD4004 Z ROT SOL VE SAĞ	Ağırlık : 0,264 kg / 0.582 lb Uzunluk : 184 mm / 7.24 inch	10023178, 10164176 C1VY5A484A

CAMARO III 1982 - 1993

Resim	Ürün Kodu ve Açıklaması	Detay	OEM
	CD4004 Z ROT SOL VE SAĞ	Ağırlık : 0,264 kg / 0.582 lb Uzunluk : 184 mm / 7.24 inch	10023178, 10164176 C1VY5A484A

CAMARO IV 1993 - 2002

Resim	Ürün Kodu ve Açıklaması	Detay	OEM
	CD4004 Z ROT SOL VE SAĞ	Ağırlık : 0,264 kg / 0.582 lb Uzunluk : 184 mm / 7.24 inch	10023178, 10164176 C1VY5A484A

CAMARO VI 2016 -

Resim	Ürün Kodu ve Açıklaması	Detay	OEM
	CV2057 ROTBAŞI DIŞ SAĞ	Ağırlık : 0,828 kg / 1.825 lb Uzunluk : 155 mm / 6.10 inch	22961954

* Bu sayfada ve katalogdaki tüm araçların adları, markaları, modelleri, sembolleri, logoları, orjinal numaraları (oe) ve diğer üçüncü parti numaraları sadece referans amaçlı kullanılmaktadır.

CAMARO VI 2016 -

Resim	Ürün Kodu ve Açıklaması	Detay	OEM
	CV2058 ROTBAŞI DIŞ SOL	Ağırlık : 0,828 kg / 1.825 lb Uzunluk : 155 mm / 6.10 inch	22961953

CAPRICE IV 1971 - 1976

Resim	Ürün Kodu ve Açıklaması	Detay	OEM
	CV1034 ROTİL ALT SOL VE SAĞ	Ağırlık : 0,913 kg / 2.013 lb	7808865, 7814131 88965475, 9754378 9761498, 9766421
	CD4004 Z ROT SOL VE SAĞ	Ağırlık : 0,264 kg / 0.582 lb Uzunluk : 184 mm / 7.24 inch	10023178, 10164176 C1VY5A484A

CAPRICE V 1977 - 1990

Resim	Ürün Kodu ve Açıklaması	Detay	OEM
	CV1034 ROTİL ALT SOL VE SAĞ	Ağırlık : 0,913 kg / 2.013 lb	7808865, 7814131 88965475, 9754378 9761498, 9766421
	CD4004 Z ROT SOL VE SAĞ	Ağırlık : 0,264 kg / 0.582 lb Uzunluk : 184 mm / 7.24 inch	10023178, 10164176 C1VY5A484A

CAPRICE VI 1991 - 1996

Resim	Ürün Kodu ve Açıklaması	Detay	OEM
	CV1034 ROTİL ALT SOL VE SAĞ	Ağırlık : 0,913 kg / 2.013 lb	7808865, 7814131 88965475, 9754378 9761498, 9766421
	CD4004 Z ROT SOL VE SAĞ	Ağırlık : 0,264 kg / 0.582 lb Uzunluk : 184 mm / 7.24 inch	10023178, 10164176 C1VY5A484A

CAVALIER I 1982 - 1987

Resim	Ürün Kodu ve Açıklaması	Detay	OEM
	CD4004 Z ROT SOL VE SAĞ	Ağırlık : 0,264 kg / 0.582 lb Uzunluk : 184 mm / 7.24 inch	10023178, 10164176 C1VY5A484A

CAVALIER II 1988 - 1994

Resim	Ürün Kodu ve Açıklaması	Detay	OEM
	CD4004 Z ROT SOL VE SAĞ	Ağırlık : 0,264 kg / 0.582 lb Uzunluk : 184 mm / 7.24 inch	10023178, 10164176 C1VY5A484A



CHEVELLE I 1964 - 1967

Resim	Ürün Kodu ve Açıklaması	Detay	OEM
	CV4056 Z ROT SOL VE SAĞ	Ağırlık : 0,182 kg / 0.401 lb Uzunluk : 195,5 mm / 7.70 inch	25784241

CHEVELLE II 1968 - 1972



Resim	Ürün Kodu ve Açıklaması	Detay	OEM
	CV4056 Z ROT SOL VE SAĞ	Ağırlık : 0,182 kg / 0.401 lb Uzunluk : 195,5 mm / 7.70 inch	25784241

CHEVETTE 1976 - 1987

Resim	Ürün Kodu ve Açıklaması	Detay	OEM
	CV11030 SALINCAK VE DENGE KOLU BURCU ÖN	Şasi (Ön / Arka) : ÖN Ağırlık : 0.211 kg / 0.465 lb	360747, 366746 462233, 475305 8942132950
	CV11031 SALINCAK VE DENGE KOLU BURCU ÖN	Şasi (Ön / Arka) : ÖN Ağırlık : 0.2 kg / 0.441 lb	360747, 366746 462233, 475305 8942132950
	CV11802 SALINCAK VE DENGE KOLU BURCU ÖN	Şasi (Ön / Arka) : ÖN Ağırlık : 0.5 kg / 1.102 lb Not : KIT = CV11030 + CV11031	360747, 366746 462233, 475305 8942132950

* Bu sayfada ve katalogdaki tüm araçların adları, markaları, modelleri, sembolleri, logoları, orjinal numaraları (oe) ve diğer üçüncü parti numaraları sadece referans amaçlı kullanılmaktadır.

CLASSIC**2004 - 2005**

Resim	Ürün Kodu ve Açıklaması	Detay	OEM
	CV4057 Z ROT SAĞ METAL	Ağırlık : 0.188 kg / 0.414 lb Malzeme Türü : Metal	22601062
	CV4058 Z ROT SOL METAL	Ağırlık : 0.188 kg / 0.414 lb Malzeme Türü : Metal	22601060

COBALT**2005 - 2010**

Resim	Ürün Kodu ve Açıklaması	Detay	OEM
	CV1027 ROTİL ÖN ALT	Ağırlık : 0,656 kg / 1.446 lb	15240086, 15240089 15240092, 15240093 15803768, 15803769 19207818, 19207819 25984680, 25984681
	CV6050 SALINCAK ALT SAĞ	Ağırlık : 3.874 kg / 8.541 lb Malzeme Türü : Sac Metal	15240086, 15240093 15803769, 19207818 25984681
	CV6051 SALINCAK ALT SOL	Ağırlık : 3.874 kg / 8.541 lb Malzeme Türü : Sac Metal	15240089, 15240092 15803768, 19207819 25984680

OP8001 / Süspansiyon Kit

CORSA

2002 - 2008

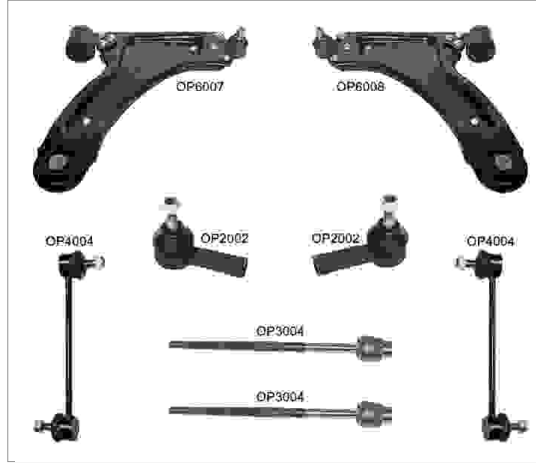

Kit Parçaları

Resim	Ürün Kodu / Adı	OEM	OEM	Ürün Kodu / Adı	Resim
	OP2002 Rotbaşı Sağ-sol Rc1328	1603009, 1603645 26011925, 26087868 324042, 324050 7840452	1603008, 26087867	OP3004 Rotmili Sağ-sol Rc1823	
	OP4004 Z Rot Ön Sağ - Sol Metal Rc1915	350610, 4686606 4886606, 5236823 90496116	13140038, 24428978 352042, 352063	OP6007 Salıncak Ön Sağ S226.	
	OP6008 Salıncak Ön Sol S225.	24428977, 352041 352061			

CORSICA I 1988 - 1990

Resim	Ürün Kodu ve Açıklaması	Detay	OEM
	CD4004 Z ROT SOL VE SAĞ	Ağırlık : 0,264 kg / 0.582 lb Uzunluk : 184 mm / 7.24 inch	10023178, 10164176 C1VY5A484A

CORSICA II 1991 - 1995

Resim	Ürün Kodu ve Açıklaması	Detay	OEM
	CD4004 Z ROT SOL VE SAĞ	Ağırlık : 0,264 kg / 0.582 lb Uzunluk : 184 mm / 7.24 inch	10023178, 10164176 C1VY5A484A

CORSICA III 1995 - 1996

Resim	Ürün Kodu ve Açıklaması	Detay	OEM
	CD4004 Z ROT SOL VE SAĞ	Ağırlık : 0,264 kg / 0.582 lb Uzunluk : 184 mm / 7.24 inch	10023178, 10164176 C1VY5A484A

CORVETTE C2 1963 - 1967

Resim	Ürün Kodu ve Açıklaması	Detay	OEM
	CD4005 Z ROT SOL VE SAĞ	Ağırlık : 0,220 kg / 0.485 lb Uzunluk : 145 mm / 5.71 inch	25679063, 3879218

CORVETTE C3 1968 - 1982

Resim	Ürün Kodu ve Açıklaması	Detay	OEM
	CD4005 Z ROT SOL VE SAĞ	Ağırlık : 0,220 kg / 0.485 lb Uzunluk : 145 mm / 5.71 inch	25679063, 3879218

CORVETTE C4 1984 - 1996

Resim	Ürün Kodu ve Açıklaması	Detay	OEM
	CV2231 ROTBAŞI ÖN	Ağırlık : 0,502 kg / 1.107 lb Uzunluk : 105 mm / 4.13 inch	26000001, 26071832 26086581, 7841637 7849266

* Bu sayfada ve katalogdaki tüm araçların adları, markaları, modelleri, sembolleri, logoları, orjinal numaraları (oe) ve diğer üçüncü parti numaraları sadece referans amaçlı kullanılmaktadır.



CORVETTE
C5
1997 - 2004

Resim	Ürün Kodu ve Açıklaması	Detay	OEM
	CV2231 ROTBAŞI ÖN	Ağırlık : 0,502 kg / 1.107 lb Uzunluk : 105 mm / 4.13 inch	26000001, 26071832 26086581, 7841637 7849266

CRUZE
I J300, J305, J3008
2009 -

Resim	Ürün Kodu ve Açıklaması	Detay	OEM
	VX12013 MOTOR TAKOZU SAĞ	Yön : Sağ Ağırlık : 1,970 kg / 4.343 lb	13294212, 13347449 684223, 684315 684411
	VX12014 MOTOR TAKOZU SAĞ	Yön : Sağ Ağırlık : 2,000 kg / 4.409 lb	13248476, 13347450 684135, 684320
	VX12016 MOTOR TAKOZU SAĞ	Yön : Sağ Ağırlık : 1,655 kg / 3.649 lb	13248549, 682065
	VX12017 MOTOR TAKOZU SOL	Yön : Sol Ağırlık : 1,700 kg / 3.748 lb	13248544, 682050
	VX12024 MOTOR TAKOZU	Ağırlık : 1,400 kg / 3.086 lb	13248599, 684215
	VX12030 MOTOR TAKOZU ÖN	Şasi (Ön / Arka) : ÖN Ağırlık : 0,800 kg / 1.764 lb	13248575, 684214

CRUZE
II
2016 -

Resim	Ürün Kodu ve Açıklaması	Detay	OEM
	OP20423031 ROT TAKIMI ÖN SAĞ	Ağırlık : 1,050 kg / 2.315 lb Rotbaşı : OP2042 Rotmili : OP3031	
	OP20433031 ROT TAKIMI ÖN SOL	Ağırlık : 1,050 kg / 2.315 lb Rotbaşı : OP2043 Rotmili : OP3031	

* Bu sayfada ve katalogdaki tüm araçların adları, markaları, modelleri, sembolleri, logoları, orjinal numaraları (oe) ve diğer üçüncü parti numaraları sadece referans amaçlı kullanılmaktadır.

EL CAMINO II 1964 - 1967

Resim	Ürün Kodu ve Açıklaması	Detay	OEM
	CV4056 Z ROT SOL VE SAĞ	Ağırlık : 0,182 kg / 0.401 lb Uzunluk : 195,5 mm / 7.70 inch	25784241

EL CAMINO III 1968 - 1972

Resim	Ürün Kodu ve Açıklaması	Detay	OEM
	CV4056 Z ROT SOL VE SAĞ	Ağırlık : 0,182 kg / 0.401 lb Uzunluk : 195,5 mm / 7.70 inch	25784241

EL CAMINO IV 1973 - 1977

Resim	Ürün Kodu ve Açıklaması	Detay	OEM
	CD4004 Z ROT SOL VE SAĞ	Ağırlık : 0,264 kg / 0.582 lb Uzunluk : 184 mm / 7.24 inch	10023178, 10164176 C1VY5A484A

EQUINOX I 2005 - 2009

Resim	Ürün Kodu ve Açıklaması	Detay	OEM
	CV4054 Z ROT SOL VE SAĞ	Ağırlık : 0,191 kg / 0.421 lb Uzunluk : 69.6 mm / 2.74 inch	15791211, 22692175

EXPRESS 1500 1996 - 2002

Resim	Ürün Kodu ve Açıklaması	Detay	OEM
	CV1035 ROTİL ÜST SOL VE SAĞ	Ağırlık : 0,668 kg / 1.473 lb	15575901, 15617715 15634385, 15634904 15659518, 15687080

EXPRESS 2500 1996 - 2002

Resim	Ürün Kodu ve Açıklaması	Detay	OEM
	CV1035 ROTİL ÜST SOL VE SAĞ	Ağırlık : 0,668 kg / 1.473 lb	15575901, 15617715 15634385, 15634904 15659518, 15687080

* Bu sayfada ve katalogdaki tüm araçların adları, markaları, modelleri, sembolleri, logoları, orjinal numaraları (oe) ve diğer üçüncü parti numaraları sadece referans amaçlı kullanılmaktadır.

EXPRESS 2500
2003 - 2011

Resim	Ürün Kodu ve Açıklaması	Detay	OEM
	CV3037 ROTMİLİ SOL VE SAĞ 331,5	Ağırlık : 0,692 kg / 1.526 lb Uzunluk : 331,5 mm / 13.05 inch	12479168, 19149613 19257595

EXPRESS 3500
2003 - 2011

Resim	Ürün Kodu ve Açıklaması	Detay	OEM
	CV3037 ROTMİLİ SOL VE SAĞ 331,5	Ağırlık : 0,692 kg / 1.526 lb Uzunluk : 331,5 mm / 13.05 inch	12479168, 19149613 19257595

EXPRESS 4500
2011 - 2017

Resim	Ürün Kodu ve Açıklaması	Detay	OEM
	CV3037 ROTMİLİ SOL VE SAĞ 331,5	Ağırlık : 0,692 kg / 1.526 lb Uzunluk : 331,5 mm / 13.05 inch	12479168, 19149613 19257595

HHR
2006 - 2011

Resim	Ürün Kodu ve Açıklaması	Detay	OEM
	CV1027 ROTİL ÖN ALT	Ağırlık : 0,656 kg / 1.446 lb	15240086, 15240089 15240092, 15240093 15803768, 15803769 19207818, 19207819 25984680, 25984681
	CV6050 SALINCAK ALT SAĞ	Ağırlık : 3.874 kg / 8.541 lb Malzeme Türü : Sac Metal	15240086, 15240093 15803769, 19207818 25984681
	CV6051 SALINCAK ALT SOL	Ağırlık : 3.874 kg / 8.541 lb Malzeme Türü : Sac Metal	15240089, 15240092 15803768, 19207819 25984680

IMPALA
IX
1994 - 1997

Resim	Ürün Kodu ve Açıklaması	Detay	OEM
	CD4004 Z ROT SOL VE SAĞ	Ağırlık : 0,264 kg / 0.582 lb Uzunluk : 184 mm / 7.24 inch	10023178, 10164176 C1VY5A484A

* Bu sayfada ve katalogdaki tüm araçların adları, markaları, modelleri, sembolleri, logoları, orjinal numaraları (oe) ve diğer üçüncü parti numaraları sadece referans amaçlı kullanılmaktadır.

IMPALA VII 1971 - 1976

Resim	Ürün Kodu ve Açıklaması	Detay	OEM
	CV1034 ROTİL ALT SOL VE SAĞ	Ağırlık : 0,913 kg / 2.013 lb	7808865, 7814131 88965475, 9754378 9761498, 9766421
	CD4004 Z ROT SOL VE SAĞ	Ağırlık : 0,264 kg / 0.582 lb Uzunluk : 184 mm / 7.24 inch	10023178, 10164176 C1VY5A484A

IMPALA VIII 1977 - 1985

Resim	Ürün Kodu ve Açıklaması	Detay	OEM
	CD4004 Z ROT SOL VE SAĞ	Ağırlık : 0,264 kg / 0.582 lb Uzunluk : 184 mm / 7.24 inch	10023178, 10164176 C1VY5A484A

IMPALA X 2000 - 2005

Resim	Ürün Kodu ve Açıklaması	Detay	OEM
	CV3030 ROTMİLİ SOL VE SAĞ 324,5	Ağırlık : 0,647 kg / 1.426 lb Uzunluk : 324,5 mm / 12.78 inch	26003751, 26003759 26012282, 26021769

IMPALA XI 2005 - 2013

Resim	Ürün Kodu ve Açıklaması	Detay	OEM
	CV3030 ROTMİLİ SOL VE SAĞ 324,5	Ağırlık : 0,647 kg / 1.426 lb Uzunluk : 324,5 mm / 12.78 inch	26003751, 26003759 26012282, 26021769

IMPALA LIMITED 2014 - 2016

Resim	Ürün Kodu ve Açıklaması	Detay	OEM
	CV3030 ROTMİLİ SOL VE SAĞ 324,5	Ağırlık : 0,647 kg / 1.426 lb Uzunluk : 324,5 mm / 12.78 inch	26003751, 26003759 26012282, 26021769

K1500 PICKUP 1988 - 1999

Resim	Ürün Kodu ve Açıklaması	Detay	OEM
	CV1035 ROTİL ÜST SOL VE SAĞ	Ağırlık : 0,668 kg / 1.473 lb	15575901, 15617715 15634385, 15634904 15659518, 15687080

K1500 SUBURBAN 1992 - 1999

Resim	Ürün Kodu ve Açıklaması	Detay	OEM
	CV1035 ROTİL ÜST SOL VE SAĞ	Ağırlık : 0,668 kg / 1.473 lb	15575901, 15617715 15634385, 15634904 15659518, 15687080

K2500 PICKUP 1988 - 1999

Resim	Ürün Kodu ve Açıklaması	Detay	OEM
	CV1035 ROTİL ÜST SOL VE SAĞ	Ağırlık : 0,668 kg / 1.473 lb	15575901, 15617715 15634385, 15634904 15659518, 15687080

KINGSWOOD VII 1971 - 1972

Resim	Ürün Kodu ve Açıklaması	Detay	OEM
	CV1034 ROTİL ALT SOL VE SAĞ	Ağırlık : 0,913 kg / 2.013 lb	7808865, 7814131 88965475, 9754378 9761498, 9766421

LACETTI J200 2003 - 2012

Resim	Ürün Kodu ve Açıklaması	Detay	OEM
	CV11029 SALINCAK VE DENGE KOLU BURCU ÖN ALT SOL VE SAĞ	Şasi (Ön / Arka) : ÖN Yön : Alt Sol Ve Sağ Ağırlık : 0.355 kg / 0.783 lb	96261107, 96431044

LUMINA I 1990 - 1994

Resim	Ürün Kodu ve Açıklaması	Detay	OEM
	CV3030 ROTMİLİ SOL VE SAĞ 324,5	Ağırlık : 0,647 kg / 1.426 lb Uzunluk : 324,5 mm / 12.78 inch	26003751, 26003759 26012282, 26021769

* Bu sayfada ve katalogdaki tüm araçların adları, markaları, modelleri, sembolleri, logoları, orjinal numaraları (oe) ve diğer üçüncü parti numaraları sadece referans amaçlı kullanılmaktadır.

LUMINA II 1995 - 2001

Resim	Ürün Kodu ve Açıklaması	Detay	OEM
	CV3030 ROTMİLİ SOL VE SAĞ 324,5	Ağırlık : 0,647 kg / 1.426 lb Uzunluk : 324,5 mm / 12.78 inch	26003751, 26003759 26012282, 26021769





MALIBU I 1964 - 1967

Resim	Ürün Kodu ve Açıklaması	Detay	OEM
	CV4056 Z ROT SOL VE SAĞ	Ağırlık : 0,182 kg / 0.401 lb Uzunluk : 195,5 mm / 7.70 inch	25784241

MALIBU III 1973 - 1977

Resim	Ürün Kodu ve Açıklaması	Detay	OEM
	CD4004 Z ROT SOL VE SAĞ	Ağırlık : 0,264 kg / 0.582 lb Uzunluk : 184 mm / 7.24 inch	10023178, 10164176 C1VY5A484A

MALIBU IX 2016 -

Resim	Ürün Kodu ve Açıklaması	Detay	OEM
	OP2051 ROTBAŞI ÖN SAĞ	Ağırlık : 0,828 kg / 1.825 lb Uzunluk : 112 mm / 4.41 inch	23449523
	OP2052 ROTBAŞI ÖN SOL	Ağırlık : 0,828 kg / 1.825 lb Uzunluk : 112 mm / 4.41 inch	23449522
	OP3034 ROTMİLİ 243,5	Ağırlık : 0,564 kg / 1.243 lb Uzunluk : 244 mm / 9.61 inch Gövde Diş Çapı : M16X1,5 Aşık Diş Çapı : M14X1,5	23449526
	OP4031 Z ROT SAĞ METAL	Ağırlık : 0,394 kg / 0.869 lb Malzeme Türü : Metal Uzunluk : 274 mm / 10.79 inch	23322794, 84077103
	OP4032 Z ROT SOL METAL	Ağırlık : 0,394 kg / 0.869 lb Malzeme Türü : Metal Uzunluk : 274 mm / 10.79 inch	23322795, 84077102

* Bu sayfada ve katalogdaki tüm araçların adları, markaları, modelleri, sembolleri, logoları, orjinal numaraları (oe) ve diğer üçüncü parti numaraları sadece referans amaçlı kullanılmaktadır.





MALIBU IX 2016 -

Resim	Ürün Kodu ve Açıklaması	Detay	OEM
	OP11057 SALINCAK VE DENGE KOLU BURCU ÖN ALT BÜYÜK	Şasi (Ön / Arka) : ÖN Yön : Alt Büyük Ağırlık : 0.69 kg / 1.521 lb	23167662*, 84198829* 84198832*, 84198833*
	OP11058 SALINCAK VE DENGE KOLU BURCU ÖN ALT KÜÇÜK	Şasi (Ön / Arka) : ÖN Yön : Alt Küçük Ağırlık : 0.54 kg / 1.190 lb	23167662*, 84198829* 84198832*, 84198833*

MALIBU V 1997 - 2003

Resim	Ürün Kodu ve Açıklaması	Detay	OEM
	CV1036 ROTİL ALT SOL VE SAĞ	Ağırlık : 0,548 kg / 1.208 lb	10365842*, 22157023* 88967438*
	CV4057 Z ROT SAĞ METAL	Ağırlık : 0.188 kg / 0.414 lb Malzeme Türü : Metal	22601062
	CV4058 Z ROT SOL METAL	Ağırlık : 0.188 kg / 0.414 lb Malzeme Türü : Metal	22601060

MALIBU VI 2004 - 2007

Resim	Ürün Kodu ve Açıklaması	Detay	OEM
	CV3034 ROTMİLİ SOL VE SAĞ 280	Ağırlık : 0,595 kg / 1.312 lb Uzunluk : 280 mm / 11.02 inch	15267582, 15944072 15944097, 19256420 20995477, 22687091
	CV9004 SALINCAK ALT SAĞ	Ağırlık : 2,078 kg / 4.581 lb Malzeme Türü : Sac Metal	15292403
	CV9005 SALINCAK ALT SOL	Ağırlık : 2,078 kg / 4.581 lb Malzeme Türü : Sac Metal	15292404
	CV9006 SALINCAK ALT SAĞ	Ağırlık : 2,228 kg / 4.912 lb Malzeme Türü : Sac Metal	15292405

* Bu sayfada ve katalogdaki tüm araçların adları, markaları, modelleri, sembolleri, logoları, orjinal numaraları (oe) ve diğer üçüncü parti numaraları sadece referans amaçlı kullanılmaktadır.

MALIBU VI 2004 - 2007

Resim	Ürün Kodu ve Açıklaması	Detay	OEM
	CV9007 SALINCAK ALT SOL	Ağırlık : 2,228 kg / 4.912 lb Malzeme Türü : Sac Metal	15292406

MALIBU VII 2008 - 2012

Resim	Ürün Kodu ve Açıklaması	Detay	OEM
	CV3034 ROTMİLİ SOL VE SAĞ 280	Ağırlık : 0,595 kg / 1.312 lb Uzunluk : 280 mm / 11.02 inch	15267582, 15944072 15944097, 19256420 20995477, 22687091
	CV9004 SALINCAK ALT SAĞ	Ağırlık : 2,078 kg / 4.581 lb Malzeme Türü : Sac Metal	15292403
	CV9005 SALINCAK ALT SOL	Ağırlık : 2,078 kg / 4.581 lb Malzeme Türü : Sac Metal	15292404

MONTE CARLO I 1970 - 1972

Resim	Ürün Kodu ve Açıklaması	Detay	OEM
	CV4056 Z ROT SOL VE SAĞ	Ağırlık : 0,182 kg / 0.401 lb Uzunluk : 195,5 mm / 7.70 inch	25784241

MONTE CARLO II 1973 - 1977

Resim	Ürün Kodu ve Açıklaması	Detay	OEM
	CD4004 Z ROT SOL VE SAĞ	Ağırlık : 0,264 kg / 0.582 lb Uzunluk : 184 mm / 7.24 inch	10023178, 10164176 C1VY5A484A

MONTE CARLO V 1995 - 1999

Resim	Ürün Kodu ve Açıklaması	Detay	OEM
	CV3030 ROTMİLİ SOL VE SAĞ 324,5	Ağırlık : 0,647 kg / 1.426 lb Uzunluk : 324,5 mm / 12.78 inch	26003751, 26003759 26012282, 26021769

* Bu sayfada ve katalogdaki tüm araçların adları, markaları, modelleri, sembolleri, logoları, orjinal numaraları (oe) ve diğer üçüncü parti numaraları sadece referans amaçlı kullanılmaktadır.

MONTE CARLO
VI
2002 - 2007

Resim	Ürün Kodu ve Açıklaması	Detay	OEM
	CV3030 ROTMİLİ SOL VE SAĞ 324,5	Ağırlık : 0,647 kg / 1.426 lb Uzunluk : 324,5 mm / 12.78 inch	26003751, 26003759 26012282, 26021769

NOVA
1975 - 1979

Resim	Ürün Kodu ve Açıklaması	Detay	OEM
	CD4004 Z ROT SOL VE SAĞ	Ağırlık : 0,264 kg / 0.582 lb Uzunluk : 184 mm / 7.24 inch	10023178, 10164176 C1VY5A484A

NUBIRA
2003 - 2009

Resim	Ürün Kodu ve Açıklaması	Detay	OEM
	CV11029 SALINCAK VE DENGE KOLU BURCU ÖN ALT SOL VE SAĞ	Şasi (Ön / Arka) : ÖN Yön : Alt Sol Ve Sağ Ağırlık : 0.355 kg / 0.783 lb	96261107, 96431044

OPTRA
J200
2003 - 2012

Resim	Ürün Kodu ve Açıklaması	Detay	OEM
	CV11029 SALINCAK VE DENGE KOLU BURCU ÖN ALT SOL VE SAĞ	Şasi (Ön / Arka) : ÖN Yön : Alt Sol Ve Sağ Ağırlık : 0.355 kg / 0.783 lb	96261107, 96431044

ORLANDO
2011 -

Resim	Ürün Kodu ve Açıklaması	Detay	OEM
	VX12016 MOTOR TAKOZU SAĞ	Yön : Sağ Ağırlık : 1,655 kg / 3.649 lb	13248549, 682065
	VX12017 MOTOR TAKOZU SOL	Yön : Sol Ağırlık : 1,700 kg / 3.748 lb	13248544, 682050

REZZO U100 2004 - 2009

Resim	Ürün Kodu ve Açıklaması	Detay	OEM
	CV11029 SALINCAK VE DENGE KOLU BURCU ÖN ALT SOL VE SAĞ	Şasi (Ön / Arka) : ÖN Yön : Alt Sol Ve Sağ Ağırlık : 0.355 kg / 0.783 lb	96261107, 96431044

S-10 PICKUP 1994 - 2005

Resim	Ürün Kodu ve Açıklaması	Detay	OEM
	CV4055 Z ROT SOL VE SAĞ	Ağırlık : 0,320 kg / 0.705 lb Uzunluk : 118 mm / 4.65 inch	15996064

SILVERADO 1500 GMT800 1999 - 2006

Resim	Ürün Kodu ve Açıklaması	Detay	OEM
	CV1037 ROTİL ALT SOL VE SAĞ	Ağırlık : 1,164 kg / 2.566 lb	15015515*, 15750786*

SILVERADO 2500 2007 - 2013

Resim	Ürün Kodu ve Açıklaması	Detay	OEM
	CV3036 ROTMİLİ SOL VE SAĞ 324	Ağırlık : 0,835 kg / 1.841 lb Uzunluk : 324 mm / 12.76 inch	19256660, 22913605

SILVERADO 2500 2014 - 2019

Resim	Ürün Kodu ve Açıklaması	Detay	OEM
	CV3036 ROTMİLİ SOL VE SAĞ 324	Ağırlık : 0,835 kg / 1.841 lb Uzunluk : 324 mm / 12.76 inch	19256660, 22913605

SILVERADO 3500 2007 - 2019

Resim	Ürün Kodu ve Açıklaması	Detay	OEM
	CV3036 ROTMİLİ SOL VE SAĞ 324	Ağırlık : 0,835 kg / 1.841 lb Uzunluk : 324 mm / 12.76 inch	19256660, 22913605

* Bu sayfada ve katalogdaki tüm araçların adları, markaları, modelleri, sembolleri, logoları, orjinal numaraları (oe) ve diğer üçüncü parti numaraları sadece referans amaçlı kullanılmaktadır.

SONIC T300 2012 - 2016

Resim	Ürün Kodu ve Açıklaması	Detay	OEM
	CV12019 MOTOR TAKOZU ÖN ÜST SOL	Şasi (Ön / Arka) : ÖN Yön : Üst Sol Ağırlık : 0.715 kg / 1.576 lb	95463563

SPARK M400 2016 - 2022

Resim	Ürün Kodu ve Açıklaması	Detay	OEM
	OP3033 ROTMİLİ ÖN 248	Ağırlık : 0,481 kg / 1.060 lb Uzunluk : 248 mm / 9.76 inch	1609224, 95371542

SSR 2003 - 2006

Resim	Ürün Kodu ve Açıklaması	Detay	OEM
	CV3035 ROTMİLİ SOL VE SAĞ 135	Ağırlık : 0,534 kg / 1.177 lb Uzunluk : 135 mm / 5.31 inch	26100288, 8261002880

SUBURBAN 1500 2000 - 2006

Resim	Ürün Kodu ve Açıklaması	Detay	OEM
	CD9001 SALINCAK ALT SOL VE SAĞ	Ağırlık : 3,304 kg / 7.284 lb Malzeme Türü : Sac Metal	22868629

SUBURBAN 1500 2007 - 2014

Resim	Ürün Kodu ve Açıklaması	Detay	OEM
	CD9001 SALINCAK ALT SOL VE SAĞ	Ağırlık : 3,304 kg / 7.284 lb Malzeme Türü : Sac Metal	22868629

TAHOE GMT400 1995 - 1999

Resim	Ürün Kodu ve Açıklaması	Detay	OEM
	CV1035 ROTİL ÜST SOL VE SAĞ	Ağırlık : 0,668 kg / 1.473 lb	15575901, 15617715 15634385, 15634904 15659518, 15687080

* Bu sayfada ve katalogdaki tüm araçların adları, markaları, modelleri, sembolleri, logoları, orjinal numaraları (oe) ve diğer üçüncü parti numaraları sadece referans amaçlı kullanılmaktadır.

TAHOE GMT400 1995 - 1999

Resim	Ürün Kodu ve Açıklaması	Detay	OEM
	CD4004 Z ROT SOL VE SAĞ	Ağırlık : 0,264 kg / 0.582 lb Uzunluk : 184 mm / 7.24 inch	10023178, 10164176 C1VY5A484A

TAHOE GMT800 2000 - 2006

Resim	Ürün Kodu ve Açıklaması	Detay	OEM
	CD9001 SALINCAK ALT SOL VE SAĞ	Ağırlık : 3,304 kg / 7.284 lb Malzeme Türü : Sac Metal	22868629

TAHOE GMT900 2007 - 2014

Resim	Ürün Kodu ve Açıklaması	Detay	OEM
	CD9001 SALINCAK ALT SOL VE SAĞ	Ağırlık : 3,304 kg / 7.284 lb Malzeme Türü : Sac Metal	22868629



TAHOE GMTK2UC-G 2015 - 2020

Resim	Ürün Kodu ve Açıklaması	Detay	OEM
	CD9001 SALINCAK ALT SOL VE SAĞ	Ağırlık : 3,304 kg / 7.284 lb Malzeme Türü : Sac Metal	22868629

TOWNSMAN IX 1971 - 1972

Resim	Ürün Kodu ve Açıklaması	Detay	OEM
	CV1034 ROTİL ALT SOL VE SAĞ	Ağırlık : 0,913 kg / 2.013 lb	7808865, 7814131 88965475, 9754378 9761498, 9766421
	CD4004 Z ROT SOL VE SAĞ	Ağırlık : 0,264 kg / 0.582 lb Uzunluk : 184 mm / 7.24 inch	10023178, 10164176 C1VY5A484A

TRAILBLAZER
KC
2002 - 2009

Resim	Ürün Kodu ve Açıklaması	Detay	OEM
	CV3035 ROTMİLİ SOL VE SAĞ 135	Ağırlık : 0,534 kg / 1.177 lb Uzunluk : 135 mm / 5.31 inch	26100288, 8261002880
	CV4056 Z ROT SOL VE SAĞ	Ağırlık : 0,182 kg / 0.401 lb Uzunluk : 195,5 mm / 7.70 inch	25784241



TRAVERSE
II
2018 -

Resim	Ürün Kodu ve Açıklaması	Detay	OEM
	BU2002 ROTBAŞI ÖN DIŞ SAĞ	Ağırlık : 0,826 kg / 1.821 lb	23214216
	BU2003 ROTBAŞI ÖN DIŞ SOL	Ağırlık : 0,826 kg / 1.821 lb	23214215

VEGA
1971 - 1972

Resim	Ürün Kodu ve Açıklaması	Detay	OEM
	CD4004 Z ROT SOL VE SAĞ	Ağırlık : 0,264 kg / 0.582 lb Uzunluk : 184 mm / 7.24 inch	10023178, 10164176 C1VY5A484A

VOLT
II
2016 -

Resim	Ürün Kodu ve Açıklaması	Detay	OEM
	OP20423031 ROT TAKIMI ÖN SAĞ	Ağırlık : 1,050 kg / 2.315 lb Rotbaşı : OP2042 Rotmili : OP3031	
	OP20433031 ROT TAKIMI ÖN SOL	Ağırlık : 1,050 kg / 2.315 lb Rotbaşı : OP2043 Rotmili : OP3031	

ZAFIRA**F75****2000 - 2012**

Resim	Ürün Kodu ve Açıklaması	Detay	OEM
	OP3035 ROTMİLİ SOL VE SAĞ 284	Ağırlık : 0,570 kg / 1.257 lb Uzunluk : 284 mm / 11.18 inch	1603003, 1603644

RIW[®]

CHRYSLER

300
2005 - 2010

Resim	Ürün Kodu ve Açıklaması	Detay	OEM
	DO9004 SALINCAK ARKA ALT ARKADAN SAĞ	Ağırlık : 0,888 kg / 1.958 lb Malzeme Türü : Çelik Boru	4782936AA, 4782936AB 68051638AA, 68051638AB
	DO9005 SALINCAK ARKA ALT ARKADAN SOL	Ağırlık : 0,888 kg / 1.958 lb Malzeme Türü : Çelik Boru	4782937AA, 4782937AB 68051639AA, 68051639AB
	DO9006 SALINCAK ÜST ÖN TARAF SOL VE SAĞ	Ağırlık : 0,812 kg / 1.790 lb Malzeme Türü : Sac Metal	4782735AA, 4782745AB 4895460AA, 68045329AA 68045329AB, 68045330AA 68045330AB, 68045330AC 68206294AA, 68206294AB

300
2011 - 2015

Resim	Ürün Kodu ve Açıklaması	Detay	OEM
	DO9004 SALINCAK ARKA ALT ARKADAN SAĞ	Ağırlık : 0,888 kg / 1.958 lb Malzeme Türü : Çelik Boru	4782936AA, 4782936AB 68051638AA, 68051638AB
	DO9005 SALINCAK ARKA ALT ARKADAN SOL	Ağırlık : 0,888 kg / 1.958 lb Malzeme Türü : Çelik Boru	4782937AA, 4782937AB 68051639AA, 68051639AB
	DO9006 SALINCAK ÜST ÖN TARAF SOL VE SAĞ	Ağırlık : 0,812 kg / 1.790 lb Malzeme Türü : Sac Metal	4782735AA, 4782745AB 4895460AA, 68045329AA 68045329AB, 68045330AA 68045330AB, 68045330AC 68206294AA, 68206294AB

300
2015 -

Resim	Ürün Kodu ve Açıklaması	Detay	OEM
	DO9004 SALINCAK ARKA ALT ARKADAN SAĞ	Ağırlık : 0,888 kg / 1.958 lb Malzeme Türü : Çelik Boru	4782936AA, 4782936AB 68051638AA, 68051638AB
	DO9005 SALINCAK ARKA ALT ARKADAN SOL	Ağırlık : 0,888 kg / 1.958 lb Malzeme Türü : Çelik Boru	4782937AA, 4782937AB 68051639AA, 68051639AB
	DO9006 SALINCAK ÜST ÖN TARAF SOL VE SAĞ	Ağırlık : 0,812 kg / 1.790 lb Malzeme Türü : Sac Metal	4782735AA, 4782745AB 4895460AA, 68045329AA 68045329AB, 68045330AA 68045330AB, 68045330AC 68206294AA, 68206294AB

* Bu sayfada ve katalogdaki tüm araçların adları, markaları, modelleri, sembolleri, logoları, orjinal numaraları (oe) ve diğer üçüncü parti numaraları sadece referans amaçlı kullanılmaktadır.

ASPEN
2007 - 2009

Resim	Ürün Kodu ve Açıklaması	Detay	OEM
	DO1008 ROTİL ALT SOL VE SAĞ	Ağırlık : 0,768 kg / 1.693 lb Konik Ölçüsü : Ø16,8 Aşık Diş Çapı : M16X1,5 Rotil Gövde Çapı : Ø50	5143570AA
	DO3007 ROTMİLİ SOL VE SAĞ	Ağırlık : 0,732 kg / 1.614 lb Uzunluk : 259 mm / 10.20 inch Gövde Diş Çapı : M24X1,5 Aşık Diş Çapı : M16X1,5	52113237AB, 52855758AF 68040226AA, 68040226AB
	DO11010 SALINCAK VE DENGE KOLU BURCU ÖN ÜST	Şasi (Ön / Arka) : ÖN Yön : Üst Ağırlık : 0.221 kg / 0.487 lb	52106580AB, MB00A868430
	DO11010K SALINCAK VE DENGE KOLU BURCU ÖN ÜST	Şasi (Ön / Arka) : ÖN Yön : Üst Ağırlık : 0.442 kg / 0.974 lb Not : YCT13566 X 2	52106580AB, MB00A868430

CROSSFIRE
2004 - 2008

Resim	Ürün Kodu ve Açıklaması	Detay	OEM
	ME12059 ŞANZIMAN TAKOZU	Şasi (Ön / Arka) : ÖN Ağırlık : 0,519 kg / 1.144 lb	1402401218, 1402401718 2122400318, 2202400118 2202400418, 5101457AA

NEW YORKER
IX
1974 - 1978

Resim	Ürün Kodu ve Açıklaması	Detay	OEM
	CV4056 Z ROT SOL VE SAĞ	Ağırlık : 0,182 kg / 0.401 lb Uzunluk : 195,5 mm / 7.70 inch	25784241

NEWPORT
VI
1974 - 1978

Resim	Ürün Kodu ve Açıklaması	Detay	OEM
	CV4056 Z ROT SOL VE SAĞ	Ağırlık : 0,182 kg / 0.401 lb Uzunluk : 195,5 mm / 7.70 inch	25784241

SEBRING**ST22, JR****2001 - 2006**

Resim	Ürün Kodu ve Açıklaması	Detay	OEM
	MI3025 ROTMİLİ SOL VE SAĞ 315,5	Ağırlık : 0,624 kg / 1.376 lb Uzunluk : 316 mm / 12.44 inch Gövde Diş Çapı : M14X1,5 Aşık Diş Çapı : M14X1,5	MR519046





RIW®

CITROEN





BERLINGO
I MF
1996 - 2007

Resim	Ürün Kodu ve Açıklaması	Detay	OEM
	PE11018K SALINCAK VE DENGE KOLU BURCU SOL VE SAĞ	Yön : Sol Ve Sağ Ağırlık : 0,236 kg / 0.520 lb Not : BEŞİK BURCU KİT	5131.47, 513147

C3
II
2009 - 2016

Resim	Ürün Kodu ve Açıklaması	Detay	OEM
	CI6029 SALINCAK ALT SAĞ	Ağırlık : 3,408 kg / 7.513 lb Malzeme Türü : Sac Metal	9803286480
	CI6029J SALINCAK ALT SAĞ	Ağırlık : 2,874 kg / 6.336 lb Malzeme Türü : Sac Metal	9803286480
	CI6030 SALINCAK ALT SOL	Ağırlık : 3,408 kg / 7.513 lb Malzeme Türü : Sac Metal	9803286580
	CI6030J SALINCAK ALT SOL	Ağırlık : 2,874 kg / 6.336 lb Malzeme Türü : Sac Metal	9803286580

C3
III
2016 -

Resim	Ürün Kodu ve Açıklaması	Detay	OEM
	CI6029 SALINCAK ALT SAĞ	Ağırlık : 3,408 kg / 7.513 lb Malzeme Türü : Sac Metal	9803286480
	CI6029J SALINCAK ALT SAĞ	Ağırlık : 2,874 kg / 6.336 lb Malzeme Türü : Sac Metal	9803286480
	CI6030 SALINCAK ALT SOL	Ağırlık : 3,408 kg / 7.513 lb Malzeme Türü : Sac Metal	9803286580
	CI6030J SALINCAK ALT SOL	Ağırlık : 2,874 kg / 6.336 lb Malzeme Türü : Sac Metal	9803286580

* Bu sayfada ve katalogdaki tüm araçların adları, markaları, modelleri, sembolleri, logoları, orjinal numaraları (oe) ve diğer üçüncü parti numaraları sadece referans amaçlı kullanılmaktadır.

C4 PICASSO
II
2013 - 2018

Resim	Ürün Kodu ve Açıklaması	Detay	OEM
	CI6033 SALINCAK ALT SAĞ	Ağırlık : 3,918 kg / 8.638 lb Malzeme Türü : Sac Metal	9678311280
	CI6034 SALINCAK ALT SOL	Ağırlık : 3,918 kg / 8.638 lb Malzeme Türü : Sac Metal	9678311380

DS3
I
2009 - 2018

Resim	Ürün Kodu ve Açıklaması	Detay	OEM
	PE3026 ROTMİLİ SOL VE SAĞ 215,5	Ağırlık : 0,487 kg / 1.074 lb Uzunluk : 215,5 mm / 8.48 inch	1611158680
	CI6029 SALINCAK ALT SAĞ	Ağırlık : 3,408 kg / 7.513 lb Malzeme Türü : Sac Metal	9803286480
	CI6029J SALINCAK ALT SAĞ	Ağırlık : 2,874 kg / 6.336 lb Malzeme Türü : Sac Metal	9803286480
	CI6030 SALINCAK ALT SOL	Ağırlık : 3,408 kg / 7.513 lb Malzeme Türü : Sac Metal	9803286580
	CI6030J SALINCAK ALT SOL	Ağırlık : 2,874 kg / 6.336 lb Malzeme Türü : Sac Metal	9803286580



JUMPER
III
2006 - 2014

Resim	Ürün Kodu ve Açıklaması	Detay	OEM
	F112176 MOTOR TAKOZU ÖN ŞANZIMAN TAKOZU	Şasi (Ön / Arka) : ÖN Ağırlık : 1,430 kg / 3.153 lb Malzeme Türü : Şanziman Takozu	1344335080, 1854.25

JUMPER**IV****2015 -**

Resim	Ürün Kodu ve Açıklaması	Detay	OEM
	CI6031 SALINCAK ALT SAĞ	Ağırlık : 7,054 kg / 15.551 lb Malzeme Türü : Döküm Çelik	1374222080, 1612735580
	CI6032 SALINCAK ALT SOL	Ağırlık : 7,054 kg / 15.551 lb Malzeme Türü : Döküm Çelik	1374223080, 1612735680

JUMPY**III****2016 -**

Resim	Ürün Kodu ve Açıklaması	Detay	OEM
	CI1008 ROTİL ALT SOL VE SAĞ	Ağırlık : 0,365 kg / 0.805 lb Konik Ölçüsü : Ø18,5 Aşık Dış Çapı : M14X1,5 Rotil Gövde Çapı : M40X1,5	9818657580
	CI2016 ROTBAŞI SAĞ	Ağırlık : 0,809 kg / 1.784 lb Uzunluk : 185 mm / 7.28 inch	9820340180, SU001-A7208
	CI2017 ROTBAŞI SOL	Ağırlık : 0,809 kg / 1.784 lb Uzunluk : 185 mm / 7.28 inch	9820340080, SU001-A7207

FI8006 / Süspansiyon Kit Ön

NEMO





2008 - 2014





Kit Parçaları

Resim	Ürün Kodu / Adı	OEM	OEM	Ürün Kodu / Adı	Resim
	CI3012 Rotmili Ön Sağ - Sol 270	1608899780, 1630726680 1630726780, 1630726880 1630726980, 1663659480 1663659680, 1663659780 4001.77, 4001.CW	3817.87, 381787 77364569	FI2042 Rotbaşı Ön Sağ Rb5345	
	FI2043 Rotbaşı Ön Sol Rb5346	3817.86, 381786 77364568	5087.65, 5087.70 5087.79, 508765 508770, 51704008 51815479, 51815480	FI4013 Z Rot Ön Sağ - Sol Metal Rb5922	
	FI6059 Salıncak Ön Sol Rb6059	3520.W3, 3520.Y4 3520W3, 51783057 51839040, 51895367 5352039, 55703230 55703629	3521.S6, 3521.V5 50511650, 51783056 51839039, 51895366 5352038, 55703231 55703627	FI6060 Salıncak Ön Sağ Rb6060	

NEMO
2008 - 2014

Resim	Ürün Kodu ve Açıklaması	Detay	OEM
	FI12014A AMORTİSÖR TAKOZU ÖN SAĞ AMORTİSÖR TAKOZU YENİ TİP	Şasi (Ön / Arka) : ÖN Yön : Sağ Diğer Taraf : FI12015A Ağırlık : 0.86 kg / 1.896 lb Not : AMORTİSÖR TAKOZU YENİ TİP	5038.G7, 5038.J8 51804748, 51839931 51855157, 52023099 52109286
	FI12015A AMORTİSÖR TAKOZU ÖN SOL AMORTİSÖR TAKOZU YENİ TİP	Şasi (Ön / Arka) : ÖN Yön : Sol Diğer Taraf : FI12014A Ağırlık : 0.86 kg / 1.896 lb Not : AMORTİSÖR TAKOZU YENİ TİP	5038.G8, 5038.J7 51804747, 51839975 51855158, 51928747 52023097
	FI12804 AMORTİSÖR TAKOZU ÖN SAĞ SOL KIT = FI12014 FI12015	Şasi (Ön / Arka) : ÖN Yön : Sağ Sol Ağırlık : 1.68 kg / 3.704 lb Not : KIT = FI12014 FI12015	5038.G7, 5038.G8 5038.J7, 5038.J8 51804747, 51804748 51839931, 51839975 51855157, 51855158
	FI12804A AMORTİSÖR TAKOZU ÖN SAĞ SOL KIT = FI12014A FI12015A	Şasi (Ön / Arka) : ÖN Yön : Sağ Sol Ağırlık : 1.68 kg / 3.704 lb Not : KIT = FI12014A FI12015A	5038.G7, 5038.G8 5038.J7, 5038.J8 51804747, 51804748 51839931, 51839975 51855157, 51855158
	FI13016K DİREKSİYON KÖRÜĞÜ SOL VE SAĞ 2 PİECES	Ağırlık : 0.164 kg / 0.362 lb	4066.95, 77363828 77364571

SPACETOURER
2016 -

Resim	Ürün Kodu ve Açıklaması	Detay	OEM
	CI1008 ROTİL ALT SOL VE SAĞ	Ağırlık : 0,365 kg / 0.805 lb Konik Ölçüsü : Ø18,5 Aşık Dış Çapı : M14X1,5 Rotil Gövde Çapı : M40X1,5	9818657580
	CI2016 ROTBAŞI SAĞ	Ağırlık : 0,809 kg / 1.784 lb Uzunluk : 185 mm / 7.28 inch	9820340180, SU001-A7208
	CI2017 ROTBAŞI SOL	Ağırlık : 0,809 kg / 1.784 lb Uzunluk : 185 mm / 7.28 inch	9820340080, SU001-A7207

XSARA
N1
1997 - 2005

Resim	Ürün Kodu ve Açıklaması	Detay	OEM
	PE11018K SALINCAK VE DENGE KOLU BURCU SOL VE SAĞ	Yön : Sol Ve Sağ Ağırlık : 0,236 kg / 0.520 lb Not : BEŞİK BURCU KİT	5131.47, 513147

* Bu sayfada ve katalogdaki tüm araçların adları, markaları, modelleri, sembolleri, logoları, orjinal numaraları (oe) ve diğer üçüncü parti numaraları sadece referans amaçlı kullanılmaktadır.

XSARA PICASSO**N68****1999 - 2012**

Resim	Ürün Kodu ve Açıklaması	Detay	OEM
	PE11018K SALINCAK VE DENGE KOLU BURCU SOL VE SAĞ	Yön : Sol Ve Sağ Ağırlık : 0,236 kg / 0.520 lb Not : BEŞİK BURCU KİT	5131.47, 513147

ZX**N2****1991 - 1997**

Resim	Ürün Kodu ve Açıklaması	Detay	OEM
	PE11018K SALINCAK VE DENGE KOLU BURCU SOL VE SAĞ	Yön : Sol Ve Sağ Ağırlık : 0,236 kg / 0.520 lb Not : BEŞİK BURCU KİT	5131.47, 513147

RIW®

CUPRA

ATECA

I

2018 -

Resim	Ürün Kodu ve Açıklaması	Detay	OEM
	AU11070 SALINCAK VE DENGE KOLU BURCU ARKA ALT	Şasi (Ön / Arka) : ARKA Yön : Alt Ağırlık : 0,100 kg / 0.220 lb	5Q0505171, 5Q0505311C 5Q0505311CSK, 5Q0505311D 5Q0505311DSK

FORMENTOR

I

2021 -

Resim	Ürün Kodu ve Açıklaması	Detay	OEM
	AU11070 SALINCAK VE DENGE KOLU BURCU ARKA ALT	Şasi (Ön / Arka) : ARKA Yön : Alt Ağırlık : 0,100 kg / 0.220 lb	5Q0505171, 5Q0505311C 5Q0505311CSK, 5Q0505311D 5Q0505311DSK

LEON

I

2020 -

Resim	Ürün Kodu ve Açıklaması	Detay	OEM
	AU11070 SALINCAK VE DENGE KOLU BURCU ARKA ALT	Şasi (Ön / Arka) : ARKA Yön : Alt Ağırlık : 0,100 kg / 0.220 lb	5Q0505171, 5Q0505311C 5Q0505311CSK, 5Q0505311D 5Q0505311DSK

RIW®

DACIA

DOKKER**2012 - 2017**

Resim	Ürün Kodu ve Açıklaması	Detay	OEM
	DC12022 SÜSPANSİYON TAKOZU SOL VE SAĞ	Yön : Sol Ve Sağ Ağırlık : 0,335 kg / 0.739 lb	552401999R

LOGAN**LS****2004 - 2012**

Resim	Ürün Kodu ve Açıklaması	Detay	OEM
	RN13022K DİREKSİYON KÖRÜĞÜ SOL VE SAĞ 2 PİECES	Ağırlık : 0.152 kg / 0.335 lb	4501260, 6001547607 6025 370 231, 6025370231 9161560

LOGAN MCV**KS****2007 - 2013**

Resim	Ürün Kodu ve Açıklaması	Detay	OEM
	RN13022K DİREKSİYON KÖRÜĞÜ SOL VE SAĞ 2 PİECES	Ağırlık : 0.152 kg / 0.335 lb	4501260, 6001547607 6025 370 231, 6025370231 9161560

SANDERO**2008 - 2012**

Resim	Ürün Kodu ve Açıklaması	Detay	OEM
	RN13022K DİREKSİYON KÖRÜĞÜ SOL VE SAĞ 2 PİECES	Ağırlık : 0.152 kg / 0.335 lb	4501260, 6001547607 6025 370 231, 6025370231 9161560

RIW®

DAEWOO

REZZO**KLAU****2000 - 2011**

Resim	Ürün Kodu ve Açıklaması	Detay	OEM
	CV11029 SALINCAK VE DENGE KOLU BURCU ÖN ALT SOL VE SAĞ	Şasi (Ön / Arka) : ÖN Yön : Alt Sol Ve Sağ Ağırlık : 0.355 kg / 0.783 lb	96261107, 96431044

RIW[®]

DODGE

ATOS**2000 - 2012**

Resim	Ürün Kodu ve Açıklaması	Detay	OEM
	HY1008A ROTİL ÖN ALT Ø13,4	Ağırlık : 0,250 kg / 0.551 lb Konik Ölçüsü : Ø13,4 Aşık Diş Çapı : M12X1,25 Rotil Gövde Çapı : Ø36	52037530, 5453002000 54530-02000, 54530-02050 5453002500

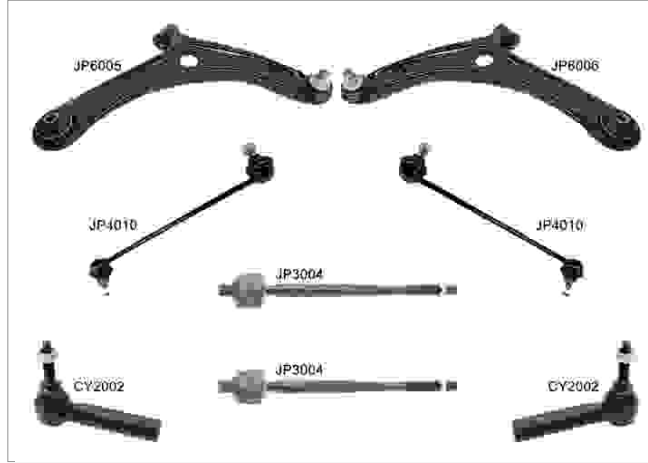
JP8001 / Süspansiyon Kit
CALIBER
2006 - 2012

Kit Parçaları

Resim	Ürün Kodu / Adı	OEM	OEM	Ürün Kodu / Adı	Resim
	CY2002 Rotbaşı Ön	05066373AB, 05183761AD 5066373AA, K05183761AA K05183761AB, K05183761AC K68014944AA, K68141058AA	68040224AA, K68040224AA	JP3004 Rotmili Ön Sağ - Sol 298	
	JP4010 Z Rot Ön Sağ - Sol Metal	05174185AC, 5174185AC	05105040AE, 05105040AG 5105040AB, 5105040AD 5105040AE, 5105040AG 5105040AH	JP6005 Salıncak Ön Sağ	
	JP6006 Salıncak Ön Sol	05105041AE, 05105041AH 5105041AB, 5105041AC 5105041AE, 5105041AH			

CHALLENGER
I
1970 - 1974

Resim	Ürün Kodu ve Açıklaması	Detay	OEM
	CD4005 Z ROT SOL VE SAĞ	Ağırlık : 0,220 kg / 0.485 lb Uzunluk : 145 mm / 5.71 inch	25679063, 3879218



CHALLENGER
II
1978 - 1983

Resim	Ürün Kodu ve Açıklaması	Detay	OEM
	CD4005 Z ROT SOL VE SAĞ	Ağırlık : 0,220 kg / 0.485 lb Uzunluk : 145 mm / 5.71 inch	25679063, 3879218

CHALLENGER
III
2008 - 2014

Resim	Ürün Kodu ve Açıklaması	Detay	OEM
	DO9004 SALINCAK ARKA ALT ARKADAN SAĞ	Ağırlık : 0,888 kg / 1.958 lb Malzeme Türü : Çelik Boru	4782936AA, 4782936AB 68051638AA, 68051638AB
	DO9005 SALINCAK ARKA ALT ARKADAN SOL	Ağırlık : 0,888 kg / 1.958 lb Malzeme Türü : Çelik Boru	4782937AA, 4782937AB 68051639AA, 68051639AB
	DO9006 SALINCAK ÜST ÖN TARAF SOL VE SAĞ	Ağırlık : 0,812 kg / 1.790 lb Malzeme Türü : Sac Metal	4782735AA, 4782745AB 4895460AA, 68045329AA 68045329AB, 68045330AA 68045330AB, 68045330AC 68206294AA, 68206294AB

CHALLENGER
III FACELIFT
2015 -

Resim	Ürün Kodu ve Açıklaması	Detay	OEM
	DO9004 SALINCAK ARKA ALT ARKADAN SAĞ	Ağırlık : 0,888 kg / 1.958 lb Malzeme Türü : Çelik Boru	4782936AA, 4782936AB 68051638AA, 68051638AB
	DO9005 SALINCAK ARKA ALT ARKADAN SOL	Ağırlık : 0,888 kg / 1.958 lb Malzeme Türü : Çelik Boru	4782937AA, 4782937AB 68051639AA, 68051639AB
	DO9006 SALINCAK ÜST ÖN TARAF SOL VE SAĞ	Ağırlık : 0,812 kg / 1.790 lb Malzeme Türü : Sac Metal	4782735AA, 4782745AB 4895460AA, 68045329AA 68045329AB, 68045330AA 68045330AB, 68045330AC 68206294AA, 68206294AB

* Bu sayfada ve katalogdaki tüm araçların adları, markaları, modelleri, sembolleri, logoları, orjinal numaraları (oe) ve diğer üçüncü parti numaraları sadece referans amaçlı kullanılmaktadır.

CHARGER
I
1966 - 1967

Resim	Ürün Kodu ve Açıklaması	Detay	OEM
	CV4056 Z ROT SOL VE SAĞ	Ağırlık : 0,182 kg / 0.401 lb Uzunluk : 195,5 mm / 7.70 inch	25784241



CHARGER
II
1968 - 1970

Resim	Ürün Kodu ve Açıklaması	Detay	OEM
	CV4056 Z ROT SOL VE SAĞ	Ağırlık : 0,182 kg / 0.401 lb Uzunluk : 195,5 mm / 7.70 inch	25784241

CHARGER
VI
2006 - 2010

Resim	Ürün Kodu ve Açıklaması	Detay	OEM
	DO9004 SALINCAK ARKA ALT ARKADAN SAĞ	Ağırlık : 0,888 kg / 1.958 lb Malzeme Türü : Çelik Boru	4782936AA, 4782936AB 68051638AA, 68051638AB
	DO9005 SALINCAK ARKA ALT ARKADAN SOL	Ağırlık : 0,888 kg / 1.958 lb Malzeme Türü : Çelik Boru	4782937AA, 4782937AB 68051639AA, 68051639AB
	DO9006 SALINCAK ÜST ÖN TARAF SOL VE SAĞ	Ağırlık : 0,812 kg / 1.790 lb Malzeme Türü : Sac Metal	4782735AA, 4782745AB 4895460AA, 68045329AA 68045329AB, 68045330AA 68045330AB, 68045330AC 68206294AA, 68206294AB

CHARGER
VII
2011 - 2014

Resim	Ürün Kodu ve Açıklaması	Detay	OEM
	DO9004 SALINCAK ARKA ALT ARKADAN SAĞ	Ağırlık : 0,888 kg / 1.958 lb Malzeme Türü : Çelik Boru	4782936AA, 4782936AB 68051638AA, 68051638AB
	DO9005 SALINCAK ARKA ALT ARKADAN SOL	Ağırlık : 0,888 kg / 1.958 lb Malzeme Türü : Çelik Boru	4782937AA, 4782937AB 68051639AA, 68051639AB
	DO9006 SALINCAK ÜST ÖN TARAF SOL VE SAĞ	Ağırlık : 0,812 kg / 1.790 lb Malzeme Türü : Sac Metal	4782735AA, 4782745AB 4895460AA, 68045329AA 68045329AB, 68045330AA 68045330AB, 68045330AC 68206294AA, 68206294AB

* Bu sayfada ve katalogdaki tüm araçların adları, markaları, modelleri, sembolleri, logoları, orjinal numaraları (oe) ve diğer üçüncü parti numaraları sadece referans amaçlı kullanılmaktadır.

CHARGER VII FACELIFT 2015 -

Resim	Ürün Kodu ve Açıklaması	Detay	OEM
	DO9004 SALINCAK ARKA ALT ARKADAN SAĞ	Ağırlık : 0,888 kg / 1.958 lb Malzeme Türü : Çelik Boru	4782936AA, 4782936AB 68051638AA, 68051638AB
	DO9005 SALINCAK ARKA ALT ARKADAN SOL	Ağırlık : 0,888 kg / 1.958 lb Malzeme Türü : Çelik Boru	4782937AA, 4782937AB 68051639AA, 68051639AB
	DO9006 SALINCAK ÜST ÖN TARAF SOL VE SAĞ	Ağırlık : 0,812 kg / 1.790 lb Malzeme Türü : Sac Metal	4782735AA, 4782745AB 4895460AA, 68045329AA 68045329AB, 68045330AA 68045330AB, 68045330AC 68206294AA, 68206294AB

CORONET BW, CW 1966 - 1967

Resim	Ürün Kodu ve Açıklaması	Detay	OEM
	CV4056 Z ROT SOL VE SAĞ	Ağırlık : 0,182 kg / 0.401 lb Uzunluk : 195,5 mm / 7.70 inch	25784241

CORONET V 1968 - 1970

Resim	Ürün Kodu ve Açıklaması	Detay	OEM
	CV4056 Z ROT SOL VE SAĞ	Ağırlık : 0,182 kg / 0.401 lb Uzunluk : 195,5 mm / 7.70 inch	25784241

DAKOTA II 1997 - 2004





Resim	Ürün Kodu ve Açıklaması	Detay	OEM
	DO1006 ROTİL ÖN ALT	Ağırlık : 0,784 kg / 1.728 lb	52106116, 52106116AA 52106117, 52106117AA 52106450AA, 52106451AA
	DO1011 ROTİL ALT SOL VE SAĞ	Ağırlık : 0,765 kg / 1.687 lb Konik Ölçüsü : Ø18,2 Rotil Gövde Çapı : Ø50,1	52106222AA, 52106396AA 52106397AA
	DO4017 Z ROT SOL VE SAĞ METAL	Ağırlık : 0,306 kg / 0.675 lb Malzeme Türü : Metal Uzunluk : 173,5 mm / 6.83 inch	52038736, 52038736AB

* Bu sayfada ve katalogdaki tüm araçların adları, markaları, modelleri, sembolleri, logoları, orjinal numaraları (oe) ve diğer üçüncü parti numaraları sadece referans amaçlı kullanılmaktadır.

DAKOTA
II
1997 - 2004

Resim	Ürün Kodu ve Açıklaması	Detay	OEM
	JP4001 Z ROT SOL VE SAĞ METAL	Ağırlık : 0,403 kg / 0.888 lb Malzeme Türü : Metal Uzunluk : 177 mm / 6.97 inch	52087863, 52088896AA 52106303A, 52106303AA 52106306AA

DAKOTA
III
2005 - 2011

Resim	Ürün Kodu ve Açıklaması	Detay	OEM
	DO1012 ROTİL ALT SOL VE SAĞ	Ağırlık : 0,663 kg / 1.462 lb	05161685AB, 5161685AA 5161685AB
	DO4016 Z ROT ÖN SAĞ-SOL	Ağırlık : 0,534 kg / 1.177 lb Uzunluk : 123,1 mm / 4.85 inch Not : 2WD	05135731AC, 5135731AA 5135731AB, 5135731AC
	JP4001 Z ROT SOL VE SAĞ METAL	Ağırlık : 0,403 kg / 0.888 lb Malzeme Türü : Metal Uzunluk : 177 mm / 6.97 inch	52087863, 52088896AA 52106303A, 52106303AA 52106306AA
	DO11010 SALINCAK VE DENGE KOLU BURCU ÖN ÜST	Şasi (Ön / Arka) : ÖN Yön : Üst Ağırlık : 0.221 kg / 0.487 lb	52106580AB, MB00A868430
	DO11010K SALINCAK VE DENGE KOLU BURCU ÖN ÜST	Şasi (Ön / Arka) : ÖN Yön : Üst Ağırlık : 0.442 kg / 0.974 lb Not : YCT13566 X 2	52106580AB, MB00A868430

DART
III
1963 - 1966

Resim	Ürün Kodu ve Açıklaması	Detay	OEM
	CV4056 Z ROT SOL VE SAĞ	Ağırlık : 0,182 kg / 0.401 lb Uzunluk : 195,5 mm / 7.70 inch	25784241

DART
IV
1967 - 1969

Resim	Ürün Kodu ve Açıklaması	Detay	OEM
	CV4056 Z ROT SOL VE SAĞ	Ağırlık : 0,182 kg / 0.401 lb Uzunluk : 195,5 mm / 7.70 inch	25784241

* Bu sayfada ve katalogdaki tüm araçların adları, markaları, modelleri, sembolleri, logoları, orjinal numaraları (oe) ve diğer üçüncü parti numaraları sadece referans amaçlı kullanılmaktadır.



DART IV 1ST FACELIFT 1970 - 1972

Resim	Ürün Kodu ve Açıklaması	Detay	OEM
	CV4056 Z ROT SOL VE SAĞ	Ağırlık : 0,182 kg / 0.401 lb Uzunluk : 195,5 mm / 7.70 inch	25784241



DART IV 2ND FACELIFT 1973 - 1976

Resim	Ürün Kodu ve Açıklaması	Detay	OEM
	CD4005 Z ROT SOL VE SAĞ	Ağırlık : 0,220 kg / 0.485 lb Uzunluk : 145 mm / 5.71 inch	25679063, 3879218

DURANGO I 1998 - 2003

Resim	Ürün Kodu ve Açıklaması	Detay	OEM
	DO1006 ROTİL ÖN ALT	Ağırlık : 0,784 kg / 1.728 lb	52106116, 52106116AA 52106117, 52106117AA 52106450AA, 52106451AA
	DO1011 ROTİL ALT SOL VE SAĞ	Ağırlık : 0,765 kg / 1.687 lb Konik Ölçüsü : Ø18,2 Rotil Gövde Çapı : Ø50,1	52106222AA, 52106396AA 52106397AA
	DO4017 Z ROT SOL VE SAĞ METAL	Ağırlık : 0,306 kg / 0.675 lb Malzeme Türü : Metal Uzunluk : 173,5 mm / 6.83 inch	52038736, 52038736AB

DURANGO II 2004 - 2009

Resim	Ürün Kodu ve Açıklaması	Detay	OEM
	DO1008 ROTİL ALT SOL VE SAĞ	Ağırlık : 0,768 kg / 1.693 lb Konik Ölçüsü : Ø16,8 Aşık Diş Çapı : M16X1,5 Rotil Gövde Çapı : Ø50	5143570AA
	DO3007 ROTMİLİ SOL VE SAĞ	Ağırlık : 0,732 kg / 1.614 lb Uzunluk : 259 mm / 10.20 inch Gövde Diş Çapı : M24X1,5 Aşık Diş Çapı : M16X1,5	52113237AB, 52855758AF 68040226AA, 68040226AB
	DO11010 SALINCAK VE DENGE KOLU BURCU ÖN ÜST	Şasi (Ön / Arka) : ÖN Yön : Üst Ağırlık : 0.221 kg / 0.487 lb	52106580AB, MB00A868430

* Bu sayfada ve katalogdaki tüm araçların adları, markaları, modelleri, sembolleri, logoları, orjinal numaraları (oe) ve diğer üçüncü parti numaraları sadece referans amaçlı kullanılmaktadır.

DURANGO
II
2004 - 2009

Resim	Ürün Kodu ve Açıklaması	Detay	OEM
	DO11010K SALINCAK VE DENGE KOLU BURCU ÖN ÜST	Şasi (Ön / Arka) : ÖN Yön : Üst Ağırlık : 0.442 kg / 0.974 lb Not : YCT13566 X 2	52106580AB, MB00A868430

DURANGO
III
2011 - 2013

Resim	Ürün Kodu ve Açıklaması	Detay	OEM
	JP9005 SALINCAK ARKA ÜST ARKADAN	Ağırlık : 0,968 kg / 2.134 lb Malzeme Türü : Çelik Boru	52124830AC, 52124830AD

DURANGO
III 1ST FACELIFT
2014 - 2017

Resim	Ürün Kodu ve Açıklaması	Detay	OEM
	JP9005 SALINCAK ARKA ÜST ARKADAN	Ağırlık : 0,968 kg / 2.134 lb Malzeme Türü : Çelik Boru	52124830AC, 52124830AD

MAGNUM
2005 - 2008

Resim	Ürün Kodu ve Açıklaması	Detay	OEM
	DO9004 SALINCAK ARKA ALT ARKADAN SAĞ	Ağırlık : 0,888 kg / 1.958 lb Malzeme Türü : Çelik Boru	4782936AA, 4782936AB 68051638AA, 68051638AB
	DO9005 SALINCAK ARKA ALT ARKADAN SOL	Ağırlık : 0,888 kg / 1.958 lb Malzeme Türü : Çelik Boru	4782937AA, 4782937AB 68051639AA, 68051639AB
	DO9006 SALINCAK ÜST ÖN TARAF SOL VE SAĞ	Ağırlık : 0,812 kg / 1.790 lb Malzeme Türü : Sac Metal	4782735AA, 4782745AB 4895460AA, 68045329AA 68045329AB, 68045330AA 68045330AB, 68045330AC 68206294AA, 68206294AB

MONACO
III
1974 - 1977



Resim	Ürün Kodu ve Açıklaması	Detay	OEM
	CV4056 Z ROT SOL VE SAĞ	Ağırlık : 0,182 kg / 0.401 lb Uzunluk : 195,5 mm / 7.70 inch	25784241

* Bu sayfada ve katalogdaki tüm araçların adları, markaları, modelleri, sembolleri, logoları, orjinal numaraları (oe) ve diğer üçüncü parti numaraları sadece referans amaçlı kullanılmaktadır.



NITRO
2007 - 2012

Resim	Ürün Kodu ve Açıklaması	Detay	OEM
	JP1013 ROTİL ALT SOL VE SAĞ	Ağırlık : 0,654 kg / 1.442 lb	52109986AH*, 52109987AH*
	JP11005 SALINCAK VE DENGİ KOLU BURCU ÖN ÜST	Şasi (Ön / Arka) : ÖN Yön : Üst Ağırlık : 0.147 kg / 0.324 lb	52088634AB, 52125369AA
	JP11005K SALINCAK VE DENGİ KOLU BURCU ÖN ÜST	Şasi (Ön / Arka) : ÖN Yön : Üst Ağırlık : 0.294 kg / 0.648 lb Not : JP11005 (X2)	52088634AB, 52125369AA

RAM 1500
II
1994 - 2001

Resim	Ürün Kodu ve Açıklaması	Detay	OEM
	DO1007 ROTİL ÜST SOL VE SAĞ	Ağırlık : 0,506 kg / 1.116 lb Konik Ölçüsü : Ø16,7 Aşık Dış Çapı : M14X1,5 Rotil Gövde Çapı : Ø46,5	5174041AC
	DO11011 SALINCAK VE DENGİ KOLU BURCU ÖN	Şasi (Ön / Arka) : ÖN Ağırlık : 0.455 kg / 1.003 lb	52001161, 52002539 52037882, 52037883 52112539, 8952001161 8952001736, 8952002539
	DO11011K SALINCAK VE DENGİ KOLU BURCU ÖN	Şasi (Ön / Arka) : ÖN Ağırlık : 0.91 kg / 2.006 lb Not : 2 PIECES IN 1 BOX	52001161, 52002539 52037882, 52037883 52112539, 8952001161 8952001736, 8952002539

RAM 1500
III
2002 - 2005





Resim	Ürün Kodu ve Açıklaması	Detay	OEM
	DO4012 Z ROT ÖN SAĞ-SOL	Ağırlık : 0,516 kg / 1.138 lb Uzunluk : 108,1 mm / 4.26 inch Not : 2WD	05072934AE, 5072934AD 5072934AE, 5086972AB
	DO4015 Z ROT ÖN SAĞ-SOL	Ağırlık : 0,572 kg / 1.261 lb Uzunluk : 219,3 mm / 8.63 inch Not : 4WD	5072935AB, 5072935AC
	DO11010 SALINCAK VE DENGİ KOLU BURCU ÖN ÜST	Şasi (Ön / Arka) : ÖN Yön : Üst Ağırlık : 0.221 kg / 0.487 lb	52106580AB, MB00A868430

* Bu sayfada ve katalogdaki tüm araçların adları, markaları, modelleri, sembolleri, logoları, orijinal numaraları (oe) ve diğer üçüncü parti numaraları sadece referans amaçlı kullanılmaktadır.

RAM 1500
III
2002 - 2005

Resim	Ürün Kodu ve Açıklaması	Detay	OEM
	DO11010K SALINCAK VE DENGE KOLU BURCU ÖN ÜST	Şasi (Ön / Arka) : ÖN Yön : Üst Ağırlık : 0.442 kg / 0.974 lb Not : YCT13566 X 2	52106580AB, MB00A868430

RAM 1500
III FACELIFT
2006 - 2008





Resim	Ürün Kodu ve Açıklaması	Detay	OEM
	DO1007 ROTİL ÜST SOL VE SAĞ	Ağırlık : 0,506 kg / 1.116 lb Konik Ölçüsü : Ø16,7 Aşık Diş Çapı : M14X1,5 Rotil Gövde Çapı : Ø46,5	5174041AC
	DO1009 ROTİL ÜST SOL VE SAĞ	Ağırlık : 0,663 kg / 1.462 lb	5086672AB, 68214646AA
	DO4012 Z ROT ÖN SAĞ-SOL	Ağırlık : 0,516 kg / 1.138 lb Uzunluk : 108,1 mm / 4.26 inch Not : 2WD	05072934AE, 5072934AD 5072934AE, 5086972AB
	DO4014 Z ROT ÖN SAĞ-SOL	Ağırlık : 0,546 kg / 1.204 lb Uzunluk : 160,9 mm / 6.33 inch Not : 4WD	5170290AB, 5170290AC 5170290AD

RAM 2500
II
1994 - 2002

Resim	Ürün Kodu ve Açıklaması	Detay	OEM
	DO1007 ROTİL ÜST SOL VE SAĞ	Ağırlık : 0,506 kg / 1.116 lb Konik Ölçüsü : Ø16,7 Aşık Diş Çapı : M14X1,5 Rotil Gövde Çapı : Ø46,5	5174041AC
	DO1010 ROTİL ÜST SOL VE SAĞ	Ağırlık : 0,698 kg / 1.539 lb	5015114AA
	DO11011 SALINCAK VE DENGE KOLU BURCU ÖN	Şasi (Ön / Arka) : ÖN Ağırlık : 0.455 kg / 1.003 lb	52001161, 52002539 52037882, 52037883 52112539, 8952001161 8952001736, 8952002539
	DO11011K SALINCAK VE DENGE KOLU BURCU ÖN	Şasi (Ön / Arka) : ÖN Ağırlık : 0.91 kg / 2.006 lb Not : 2 PIECES IN 1 BOX	52001161, 52002539 52037882, 52037883 52112539, 8952001161 8952001736, 8952002539

* Bu sayfada ve katalogdaki tüm araçların adları, markaları, modelleri, sembolleri, logoları, orjinal numaraları (oe) ve diğer üçüncü parti numaraları sadece referans amaçlı kullanılmaktadır.

RAM 2500
III
2003 - 2008

Resim	Ürün Kodu ve Açıklaması	Detay	OEM
	DO1007 ROTİL ÜST SOL VE SAĞ	Ağırlık : 0,506 kg / 1.116 lb Konik Ölçüsü : Ø16,7 Aşık Diş Çapı : M14X1,5 Rotil Gövde Çapı : Ø46,5	5174041AC
	DO1009 ROTİL ÜST SOL VE SAĞ	Ağırlık : 0,663 kg / 1.462 lb	5086672AB, 68214646AA
	DO4012 Z ROT ÖN SAĞ-SOL	Ağırlık : 0,516 kg / 1.138 lb Uzunluk : 108,1 mm / 4.26 inch Not : 2WD	05072934AE, 5072934AD 5072934AE, 5086972AB
	DO4013 Z ROT ÖN SAĞ-SOL	Ağırlık : 0,360 kg / 0.794 lb Uzunluk : 155 mm / 6.10 inch Not : 4WD	5093111AA

RAM 2500
III FACELIFT
2008 - 2010





Resim	Ürün Kodu ve Açıklaması	Detay	OEM
	DO1007 ROTİL ÜST SOL VE SAĞ	Ağırlık : 0,506 kg / 1.116 lb Konik Ölçüsü : Ø16,7 Aşık Diş Çapı : M14X1,5 Rotil Gövde Çapı : Ø46,5	5174041AC

RAM 3500
II
1994 - 2002

Resim	Ürün Kodu ve Açıklaması	Detay	OEM
	DO1007 ROTİL ÜST SOL VE SAĞ	Ağırlık : 0,506 kg / 1.116 lb Konik Ölçüsü : Ø16,7 Aşık Diş Çapı : M14X1,5 Rotil Gövde Çapı : Ø46,5	5174041AC
	DO1010 ROTİL ÜST SOL VE SAĞ	Ağırlık : 0,698 kg / 1.539 lb	5015114AA
	DO11011 SALINCAK VE DENGİ KOLU BURCU ÖN	Şasi (Ön / Arka) : ÖN Ağırlık : 0.455 kg / 1.003 lb	52001161, 52002539 52037882, 52037883 52112539, 8952001161 8952001736, 8952002539
	DO11011K SALINCAK VE DENGİ KOLU BURCU ÖN	Şasi (Ön / Arka) : ÖN Ağırlık : 0.91 kg / 2.006 lb Not : 2 PIECES IN 1 BOX	52001161, 52002539 52037882, 52037883 52112539, 8952001161 8952001736, 8952002539

* Bu sayfada ve katalogdaki tüm araçların adları, markaları, modelleri, sembolleri, logoları, orijinal numaraları (oe) ve diğer üçüncü parti numaraları sadece referans amaçlı kullanılmaktadır.

RAM 3500
III
2003 - 2010

Resim	Ürün Kodu ve Açıklaması	Detay	OEM
	DO1007 ROTİL ÜST SOL VE SAĞ	Ağırlık : 0,506 kg / 1.116 lb Konik Ölçüsü : Ø16,7 Aşık Diş Çapı : M14X1,5 Rotil Gövde Çapı : Ø46,5	5174041AC
	DO1009 ROTİL ÜST SOL VE SAĞ	Ağırlık : 0,663 kg / 1.462 lb	5086672AB, 68214646AA
	DO4012 Z ROT ÖN SAĞ-SOL	Ağırlık : 0,516 kg / 1.138 lb Uzunluk : 108,1 mm / 4.26 inch Not : 2WD	05072934AE, 5072934AD 5072934AE, 5086972AB
	DO4013 Z ROT ÖN SAĞ-SOL	Ağırlık : 0,360 kg / 0.794 lb Uzunluk : 155 mm / 6.10 inch Not : 4WD	5093111AA

RAM 3500
III FACELIFT
2008 - 2010

Resim	Ürün Kodu ve Açıklaması	Detay	OEM
	DO1007 ROTİL ÜST SOL VE SAĞ	Ağırlık : 0,506 kg / 1.116 lb Konik Ölçüsü : Ø16,7 Aşık Diş Çapı : M14X1,5 Rotil Gövde Çapı : Ø46,5	5174041AC
	DO1009 ROTİL ÜST SOL VE SAĞ	Ağırlık : 0,663 kg / 1.462 lb	5086672AB, 68214646AA

SPRINTER 2500
W901, W902, W903
1995 - 2006

Resim	Ürün Kodu ve Açıklaması	Detay	OEM
	ME12060 VİRAJ DEMİR LASTİĞİ RUBBER	Şasi (Ön / Arka) : ARKA Ağırlık : 0.1 kg / 0.220 lb Malzeme Türü : Rubber	2D0511413, 6013210350
	ME12060K VİRAJ DEMİR LASTİĞİ RUBBER	Şasi (Ön / Arka) : ARKA Ağırlık : 0.2 kg / 0.441 lb Malzeme Türü : Rubber Not : 2 Pieces	2D0511413, 6013210350

STRATUS**2001 - 2006**

Resim	Ürün Kodu ve Açıklaması	Detay	OEM
	MI3025 ROTMİLİ SOL VE SAĞ 315,5	Ağırlık : 0,624 kg / 1.376 lb Uzunluk : 316 mm / 12.44 inch Gövde Diş Çapı : M14X1,5 Aşık Diş Çapı : M14X1,5	MR519046

RIW[®]

EAGLE

SUMMIT**1989 - 1992**

Resim	Ürün Kodu ve Açıklaması	Detay	OEM
	CD4005 Z ROT SOL VE SAĞ	Ağırlık : 0,220 kg / 0.485 lb Uzunluk : 145 mm / 5.71 inch	25679063, 3879218

RIW®

EDSEL

CORSAIR**1958 - 1960**

Resim	Ürün Kodu ve Açıklaması	Detay	OEM
	CD4005 Z ROT SOL VE SAĞ	Ağırlık : 0,220 kg / 0.485 lb Uzunluk : 145 mm / 5.71 inch	25679063, 3879218

RANGER**1958 - 1960**

Resim	Ürün Kodu ve Açıklaması	Detay	OEM
	CD4005 Z ROT SOL VE SAĞ	Ağırlık : 0,220 kg / 0.485 lb Uzunluk : 145 mm / 5.71 inch	25679063, 3879218

VILLAGER**1958 - 1960**

Resim	Ürün Kodu ve Açıklaması	Detay	OEM
	CD4005 Z ROT SOL VE SAĞ	Ağırlık : 0,220 kg / 0.485 lb Uzunluk : 145 mm / 5.71 inch	25679063, 3879218

RIW®

FIAT

500 C
2007 -

Resim	Ürün Kodu ve Açıklaması	Detay	OEM
	FI6111 SALINCAK ALT SAĞ	Ağırlık : 3,900 kg / 8.598 lb Malzeme Türü : Döküm Çelik	51860383

500 L
2012 - 2020

Resim	Ürün Kodu ve Açıklaması	Detay	OEM
	FI13016K DİREKSİYON KÖRÜĞÜ SOL VE SAĞ 2 PİECES	Ağırlık : 0.164 kg / 0.362 lb	4066.95, 77363828 77364571

500 X
2015 -

Resim	Ürün Kodu ve Açıklaması	Detay	OEM
	FI4025A Z ROT ÖN METAL	Ağırlık : 0,450 kg / 0.992 lb Malzeme Türü : Metal Uzunluk : 280 mm / 11.02 inch Aşık Diş Çapı : M12X1,25 Not : M12x1,25	51939949, 51939949001 52182011, 53403318 53477126, 68246496AA001

500 X
FACELIFT
2019 -

Resim	Ürün Kodu ve Açıklaması	Detay	OEM
	FI4029 Z ROT SOL VE SAĞ PLASTİK	Ağırlık : 0,260 kg / 0.573 lb Malzeme Türü : Plastik Uzunluk : 280 mm / 11.02 inch Aşık Diş Çapı : M12x1,25 Not : YEARS: FROM 2018 -	68250805AA, 68348850AA

FI8004 / Süspansiyon Kit Ön

ALBEA

178

1996 - 2013

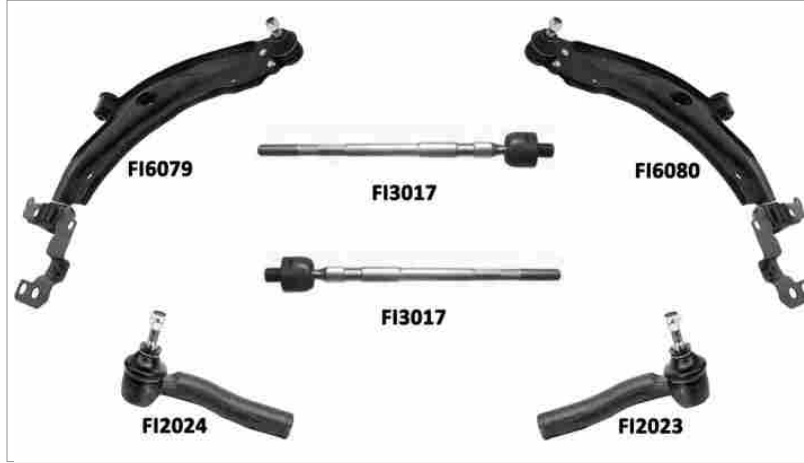

Kit Parçaları

Resim	Ürün Kodu / Adı	OEM	OEM	Ürün Kodu / Adı	Resim
	FI2023 Rotbaşı Sağ Rb5333	46456660, 46745364 98845031	46456189, 46745365 98845032	FI2024 Rotbaşı Sol Rb5334	
	FI3017 Rotmili Sağ-sol Rb5839	7081851	46539000, 46777741 46794065, 46813841 51712407, 51747323 51764470, 51769073 51866700	FI6079 Salıncak Alt Sağ S538.	
	FI6080 Salıncak Alt Sol S537.	46539001, 46777742 46794066, 46813842 51712408, 51747324 51764471, 51769074 51866700			

FI8007 / Süspansiyon Kit Ön

BRAVO & BRAVA

182

1995 - 2002



Kit Parçaları

Resim	Ürün Kodu / Adı	OEM	OEM	Ürün Kodu / Adı	Resim
	AF3001 Rotmili Sağ-sol 466 Rb5821	9939675, 9941625 9944452, 9947361 9947368	60806355, 7591215 7678717, 9947436 9947438, 99474380 9950672	FI2016 Rotbaşı Sağ 130 Rb5324	
	FI2017 Rotbaşı Sol 130 Rb5323	60806356, 7591216 7678718, 9947437 9947439, 9950671	12574521, 60570627 7601642, 7601643 7601647	FI4002 Z Rot Ön Sağ-sol Metal 116 32 Rb5913	
	FI6015 Salıncak Ön Sol S529	46423822, 71747915 7777239, 82461081	46423823, 71747916 7777240, 82461082	FI6016 Salıncak Ön Sağ S530	

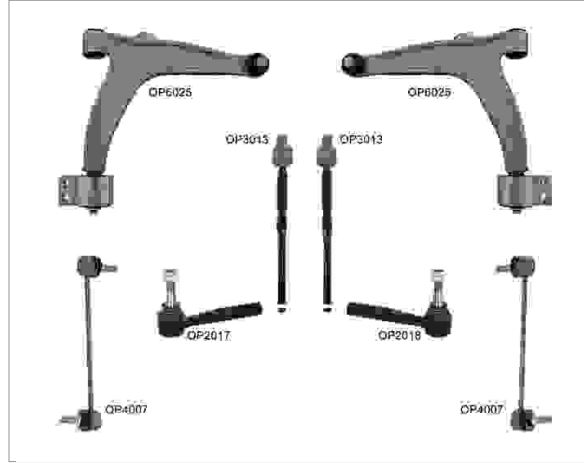
OP8002 / Süspansiyon Kit
CROMA
194
2005 - 2011

Kit Parçaları

Resim	Ürün Kodu / Adı	OEM	OEM	Ürün Kodu / Adı	Resim
	OP2017 Rotbaşı Ön Sağ Rc1333	1603228, 5235668 5239322, 77363712	12801423, 1603227 5235650, 5239314 77363713	OP2018 Rotbaşı Sol Rc1334	
	OP3013 Rotmili Sağ-sol Rc1825	1603229, 1603351 1603415, 93172256	24417251, 350603 51741130	OP4007 Z Rot Ön Sağ - Sol Metal Rc1923	
	OP6025 Salıncak Ön Sağ Rc2037	12796014, 12799200 352052, 51748652	12796013, 12799199 12799200, 352051 51748653	OP6026 Salıncak Ön Sol Rc2038	

CROMA **194** **2005 - 2011**

Resim	Ürün Kodu ve Açıklaması	Detay	OEM
	VX12026 MOTOR TAKOZU	Ağırlık : 1,470 kg / 3.241 lb	13112029, 5684143
	OP13005K DİREKSİYON KÖRÜĞÜ SOL VE SAĞ 2 PİECES	Ağırlık : 0.106 kg / 0.234 lb	1609132, 77363710

DOBLO **119** **2000 - 2010**

Resim	Ürün Kodu ve Açıklaması	Detay	OEM
	F13041 ROTMİLİ SOL VE SAĞ İÇ 297,4	Ağırlık : 0,565 kg / 1.246 lb Uzunluk : 297,4 mm / 11.71 inch	98845025

FI8002 / Süspansiyon Kit

DOBLO

119

2000 - 2010

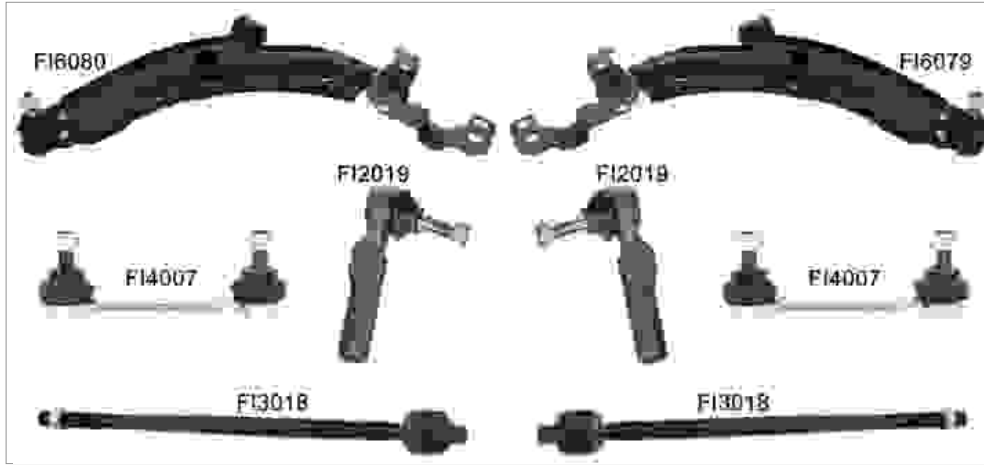

Kit Parçaları

Resim	Ürün Kodu / Adı	OEM	OEM	Ürün Kodu / Adı	Resim
	FI2019 Rotbaşı Sağ-sol 107 Rb5331	98845030, 9947714	98845024	FI3018 Rotmili Sol Ve Sağ 332 Rb5831	
	FI4007 Z Rot Arka Sağ - Sol Metal Rb5914	46767267, 46799278 51717000, 51717001	46539000, 46777741 46794065, 46813841 51712407, 51747323 51764470, 51769073 51866700	FI6079 Salıncak Alt Sağ S538.	
	FI6080 Salıncak Alt Sol S537.	46539001, 46777742 46794066, 46813842 51712408, 51747324 51764471, 51769074 51866700			

FI8003 / Süspansiyon Kit Ön

DOBLO

119

2000 - 2010



Kit Parçaları

Resim	Ürün Kodu / Adı	OEM	OEM	Ürün Kodu / Adı	Resim
	FI2023 Rotbaşı Sağ Rb5333	46456660, 46745364 98845031	46456189, 46745365 98845032	FI2024 Rotbaşı Sol Rb5334	
	FI3019 Rotmili Sağ-sol Hidrolik 205 Rb5833	98845026	46539000, 46777741 46794065, 46813841 51712407, 51747323 51764470, 51769073 51866700	FI6079 Salıncak Alt Sağ S538.	
	FI6080 Salıncak Alt Sol S537.	46539001, 46777742 46794066, 46813842 51712408, 51747324 51764471, 51769074 51866700			

FI8004 / Süspansiyon Kit Ön

DOBLO

119

2000 - 2010



Kit Parçaları

Resim	Ürün Kodu / Adı	OEM	OEM	Ürün Kodu / Adı	Resim
	FI2023 Rotbaşı Sağ Rb5333	46456660, 46745364 98845031	46456189, 46745365 98845032	FI2024 Rotbaşı Sol Rb5334	
	FI3017 Rotmili Sağ-sol Rb5839	7081851	46539000, 46777741 46794065, 46813841 51712407, 51747323 51764470, 51769073 51866700	FI6079 Salıncak Alt Sağ S538.	
	FI6080 Salıncak Alt Sol S537.	46539001, 46777742 46794066, 46813842 51712408, 51747324 51764471, 51769074 51866700			

FI8005 / Süspansiyon Kit Ön

DOBLO

152

2010 - 2022



Kit Parçaları

Resim	Ürün Kodu / Adı	OEM	OEM	Ürün Kodu / Adı	Resim
	FI2045 Rotbaşı Sağ 112 Mm Ra1400	1609192, 77365224	1609193, 77365223	FI2046 Rotbaşı Sol 112 Mm Ra1401	
	FI3037 Rotmili Ön Sağ - Sol 299 Rb5842	26144989, 51854419 51854420, 51885794 51885795, 51885796 51885797, 51938732	350198, 51848645 51898527, 95511247	FI4019 Z Rot Ön Sağ - Sol Ra1415	
	FI6087 Salıncak Alt Sağ Rb6082	51810664	51810665	FI6088 Salıncak Alt Sol Rb6081	

FI8005 / Süspansiyon Kit Ön
DOBLO
MPV 1263
2010 - 2022

Kit Parçaları

Resim	Ürün Kodu / Adı	OEM	OEM	Ürün Kodu / Adı	Resim
	FI2045 Rotbaşı Sağ 112 Mm Ra1400	1609192, 77365224	1609193, 77365223	FI2046 Rotbaşı Sol 112 Mm Ra1401	
	FI3037 Rotmili Ön Sağ - Sol 299 Rb5842	26144989, 51854419 51854420, 51885794 51885795, 51885796 51885797, 51938732	350198, 51848645 51898527, 95511247	FI4019 Z Rot Ön Sağ - Sol Ra1415	
	FI6087 Salıncak Alt Sağ Rb6082	51810664	51810665	FI6088 Salıncak Alt Sol Rb6081	

DUCATO**III 250 1,5Q - 1,7Q - 1,7H - 2,0Q****2006 -**

Resim	Ürün Kodu ve Açıklaması	Detay	OEM
	FI12176 MOTOR TAKOZU ÖN ŞANZIMAN TAKOZU	Şasi (Ön / Arka) : ÖN Ağırlık : 1,430 kg / 3.153 lb Malzeme Türü : Şanziman Takozu	1344335080, 1854.25

DUCATO**IV****2015 -**

Resim	Ürün Kodu ve Açıklaması	Detay	OEM
	CI6031 SALINCAK ALT SAĞ	Ağırlık : 7,054 kg / 15.551 lb Malzeme Türü : Döküm Çelik	1374222080, 1612735580
	CI6032 SALINCAK ALT SOL	Ağırlık : 7,054 kg / 15.551 lb Malzeme Türü : Döküm Çelik	1374223080, 1612735680

FI8010 / Süspansiyon Kit Ön

EGEA

ESTATE 357

2016 -

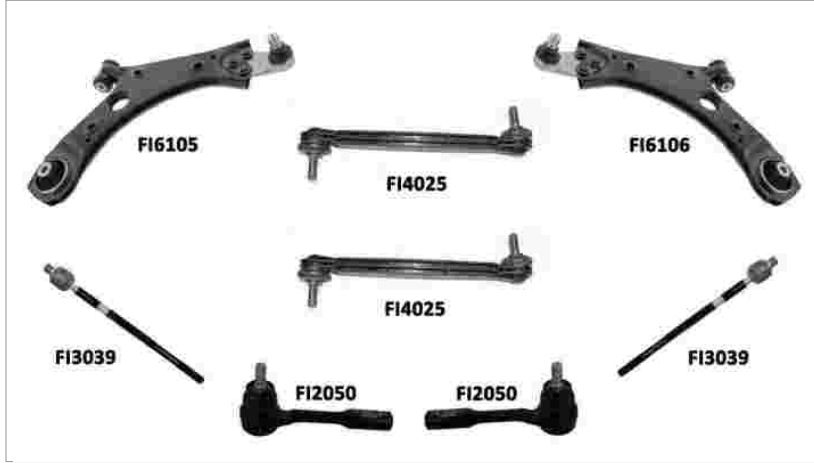

Kit Parçaları

Resim	Ürün Kodu / Adı	OEM	OEM	Ürün Kodu / Adı	Resim
	FI2050 Rotbaşı Sağ / Sol.	68326097AA, 77367379	52014014	FI3039 Rotmili Sağ-sol 320	
	FI4025 Z Rot Sol Ve Sağ Plastik FI4024	51939949, 51939949001 52182011, 53403318 53477126, 68246496AA001	52011612	FI6105 Salıncak Ön Sağ	
	FI6106 Salıncak Ön Sol	52011614			

EGEA**ESTATE 357****2016 -**

Resim	Ürün Kodu ve Açıklaması	Detay	OEM
	FI4025A Z ROT ÖN METAL	Ağırlık : 0,450 kg / 0.992 lb Malzeme Türü : Metal Uzunluk : 280 mm / 11.02 inch Aşık Diş Çapı : M12X1,25 Not : M12x1,25	51939949, 51939949001 52182011, 53403318 53477126, 68246496AA001

FI8010 / Süspansiyon Kit Ön

EGEA

HATCHBACK 357

2016 -

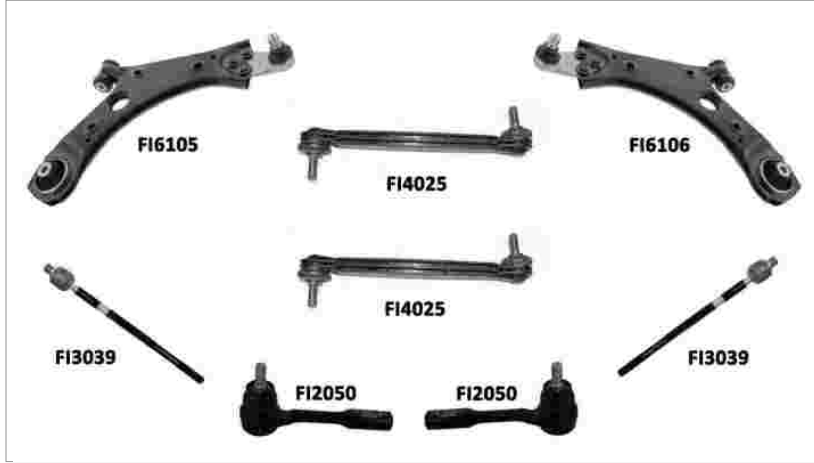

Kit Parçaları

Resim	Ürün Kodu / Adı	OEM	OEM	Ürün Kodu / Adı	Resim
	FI2050 Rotbaşı Sağ / Sol.	68326097AA, 77367379	52014014	FI3039 Rotmili Sağ-sol 320	
	FI4025 Z Rot Sol Ve Sağ Plastik FI4024	51939949, 51939949001 52182011, 53403318 53477126, 68246496AA001	52011612	FI6105 Salıncak Ön Sağ	
	FI6106 Salıncak Ön Sol	52011614			

EGEA**HATCHBACK 357****2016 -**

Resim	Ürün Kodu ve Açıklaması	Detay	OEM
	FI4025A Z ROT ÖN METAL	Ağırlık : 0,450 kg / 0.992 lb Malzeme Türü : Metal Uzunluk : 280 mm / 11.02 inch Aşık Diş Çapı : M12X1,25 Not : M12x1,25	51939949, 51939949001 52182011, 53403318 53477126, 68246496AA001

FI8010 / Süspansiyon Kit Ön

EGEA

SALOON 356

2015 -

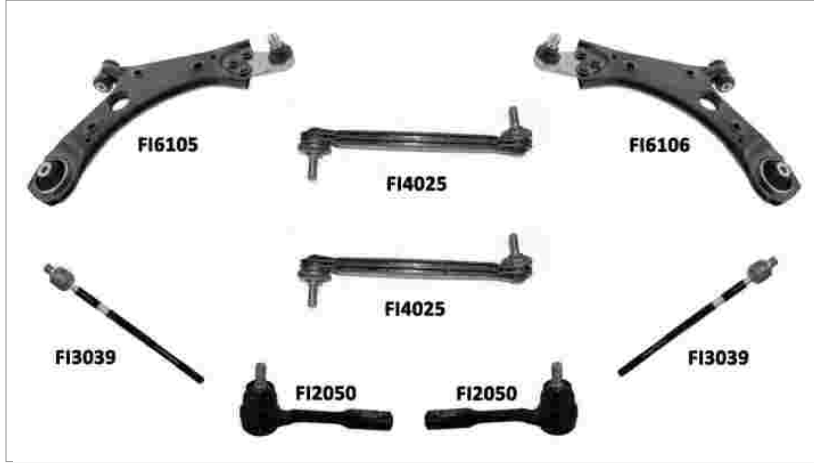

Kit Parçaları

Resim	Ürün Kodu / Adı	OEM	OEM	Ürün Kodu / Adı	Resim
	FI2050 Rotbaşı Sağ / Sol.	68326097AA, 77367379	52014014	FI3039 Rotmili Sağ-sol 320	
	FI4025 Z Rot Sol Ve Sağ Plastik FI4024	51939949, 51939949001 52182011, 53403318 53477126, 68246496AA001	52011612	FI6105 Salıncak Ön Sağ	
	FI6106 Salıncak Ön Sol	52011614			

EGEA**SALOON 356****2015 -**





Resim	Ürün Kodu ve Açıklaması	Detay	OEM
	FI4025A Z ROT ÖN METAL	Ağırlık : 0,450 kg / 0.992 lb Malzeme Türü : Metal Uzunluk : 280 mm / 11.02 inch Aşık Diş Çapı : M12X1,25 Not : M12x1,25	51939949, 51939949001 52182011, 53403318 53477126, 68246496AA001

FI8006 / Süspansiyon Kit Ön
FIORINO
2008 -

Kit Parçaları

Resim	Ürün Kodu / Adı	OEM	OEM	Ürün Kodu / Adı	Resim
	CI3012 Rotmili Ön Sağ - Sol 270	1608899780, 1630726680 1630726780, 1630726880 1630726980, 1663659480 1663659680, 1663659780 4001.77, 4001.CW	3817.87, 381787 77364569	FI2042 Rotbaşı Ön Sağ Rb5345	
	FI2043 Rotbaşı Ön Sol Rb5346	3817.86, 381786 77364568	5087.65, 5087.70 5087.79, 508765 508770, 51704008 51815479, 51815480	FI4013 Z Rot Ön Sağ - Sol Metal Rb5922	
	FI6059 Salıncak Ön Sol Rb6059	3520.W3, 3520.Y4 3520W3, 51783057 51839040, 51895367 5352039, 55703230 55703629	3521.S6, 3521.V5 50511650, 51783056 51839039, 51895366 5352038, 55703231 55703627	FI6060 Salıncak Ön Sağ Rb6060	

FIORINO
2008 -

Resim	Ürün Kodu ve Açıklaması	Detay	OEM
	FI12014A AMORTİSÖR TAKOZU ÖN SAĞ AMORTİSÖR TAKOZU YENİ TİP	Şasi (Ön / Arka) : ÖN Yön : Sağ Diğer Taraf : FI12015A Ağırlık : 0.86 kg / 1.896 lb Not : AMORTİSÖR TAKOZU YENİ TİP	5038.G7, 5038.J8 51804748, 51839931 51855157, 52023099 52109286
	FI12015A AMORTİSÖR TAKOZU ÖN SOL AMORTİSÖR TAKOZU YENİ TİP	Şasi (Ön / Arka) : ÖN Yön : Sol Diğer Taraf : FI12014A Ağırlık : 0.86 kg / 1.896 lb Not : AMORTİSÖR TAKOZU YENİ TİP	5038.G8, 5038.J7 51804747, 51839975 51855158, 51928747 52023097
	FI12804 AMORTİSÖR TAKOZU ÖN SAĞ SOL KIT = FI12014 FI12015	Şasi (Ön / Arka) : ÖN Yön : Sağ Sol Ağırlık : 1.68 kg / 3.704 lb Not : KIT = FI12014 FI12015	5038.G7, 5038.G8 5038.J7, 5038.J8 51804747, 51804748 51839931, 51839975 51855157, 51855158
	FI12804A AMORTİSÖR TAKOZU ÖN SAĞ SOL KIT = FI12014A FI12015A	Şasi (Ön / Arka) : ÖN Yön : Sağ Sol Ağırlık : 1.68 kg / 3.704 lb Not : KIT = FI12014A FI12015A	5038.G7, 5038.G8 5038.J7, 5038.J8 51804747, 51804748 51839931, 51839975 51855157, 51855158
	FI13016K DİREKSİYON KÖRÜĞÜ SOL VE SAĞ 2 PİECES	Ağırlık : 0.164 kg / 0.362 lb	4066.95, 77363828 77364571

GRANDE PUNTO
199
2005 - 2012





Resim	Ürün Kodu ve Açıklaması	Detay	OEM
	FI13016K DİREKSİYON KÖRÜĞÜ SOL VE SAĞ 2 PİECES	Ağırlık : 0.164 kg / 0.362 lb	4066.95, 77363828 77364571

FI8006 / Süspansiyon Kit Ön
LINEA
323
2007 - 2016

Kit Parçaları

Resim	Ürün Kodu / Adı	OEM	OEM	Ürün Kodu / Adı	Resim
	CI3012 Rotmili Ön Sağ - Sol 270	1608899780, 1630726680 1630726780, 1630726880 1630726980, 1663659480 1663659680, 1663659780 4001.77, 4001.CW	3817.87, 381787 77364569	FI2042 Rotbaşı Ön Sağ Rb5345	
	FI2043 Rotbaşı Ön Sol Rb5346	3817.86, 381786 77364568	5087.65, 5087.70 5087.79, 508765 508770, 51704008 51815479, 51815480	FI4013 Z Rot Ön Sağ - Sol Metal Rb5922	
	FI6059 Salıncak Ön Sol Rb6059	3520.W3, 3520.Y4 3520W3, 51783057 51839040, 51895367 5352039, 55703230 55703629	3521.S6, 3521.V5 50511650, 51783056 51839039, 51895366 5352038, 55703231 55703627	FI6060 Salıncak Ön Sağ Rb6060	

LINEA
323
2007 - 2016

Resim	Ürün Kodu ve Açıklaması	Detay	OEM
	FI12014A AMORTİSÖR TAKOZU ÖN SAĞ AMORTİSÖR TAKOZU YENİ TİP	Şasi (Ön / Arka) : ÖN Yön : Sağ Diğer Taraf : FI12015A Ağırlık : 0.86 kg / 1.896 lb Not : AMORTİSÖR TAKOZU YENİ TİP	5038.G7, 5038.J8 51804748, 51839931 51855157, 52023099 52109286
	FI12015A AMORTİSÖR TAKOZU ÖN SOL AMORTİSÖR TAKOZU YENİ TİP	Şasi (Ön / Arka) : ÖN Yön : Sol Diğer Taraf : FI12014A Ağırlık : 0.86 kg / 1.896 lb Not : AMORTİSÖR TAKOZU YENİ TİP	5038.G8, 5038.J7 51804747, 51839975 51855158, 51928747 52023097
	FI12804 AMORTİSÖR TAKOZU ÖN SAĞ SOL KIT = FI12014 FI12015	Şasi (Ön / Arka) : ÖN Yön : Sağ Sol Ağırlık : 1.68 kg / 3.704 lb Not : KIT = FI12014 FI12015	5038.G7, 5038.G8 5038.J7, 5038.J8 51804747, 51804748 51839931, 51839975 51855157, 51855158
	FI12804A AMORTİSÖR TAKOZU ÖN SAĞ SOL KIT = FI12014A FI12015A	Şasi (Ön / Arka) : ÖN Yön : Sağ Sol Ağırlık : 1.68 kg / 3.704 lb Not : KIT = FI12014A FI12015A	5038.G7, 5038.G8 5038.J7, 5038.J8 51804747, 51804748 51839931, 51839975 51855157, 51855158
	FI13016K DİREKSİYON KÖRÜĞÜ SOL VE SAĞ 2 PİECES	Ağırlık : 0.164 kg / 0.362 lb	4066.95, 77363828 77364571

FI8004 / Süspansiyon Kit Ön

PALIO

178BX - DX-277

1996 - 2013



Kit Parçaları

Resim	Ürün Kodu / Adı	OEM	OEM	Ürün Kodu / Adı	Resim
	FI2023 Rotbaşı Sağ Rb5333	46456660, 46745364 98845031	46456189, 46745365 98845032	FI2024 Rotbaşı Sol Rb5334	
	FI3017 Rotmili Sağ-sol Rb5839	7081851	46539000, 46777741 46794065, 46813841 51712407, 51747323 51764470, 51769073 51866700	FI6079 Salıncak Alt Sağ S538.	
	FI6080 Salıncak Alt Sol S537.	46539001, 46777742 46794066, 46813842 51712408, 51747324 51764471, 51769074 51866700			

FI8009 / Süspansiyon Kit Ön

PANDA

169

2003 - 2012

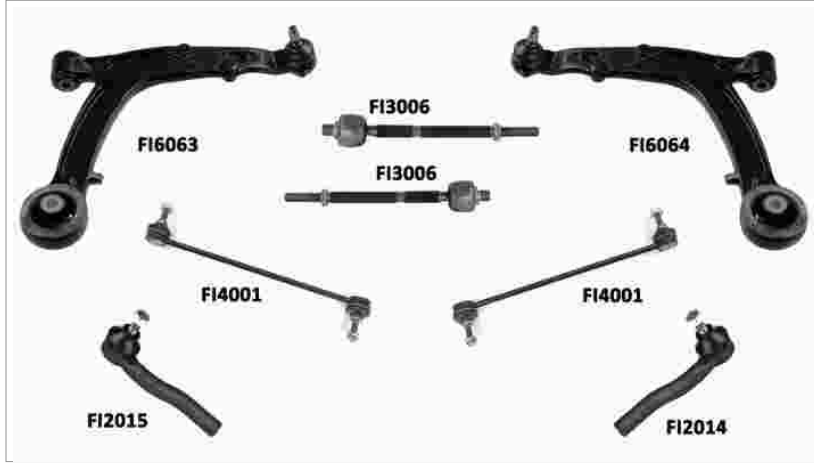

Kit Parçaları

Resim	Ürün Kodu / Adı	OEM	OEM	Ürün Kodu / Adı	Resim
	FI2014 Rotbaşı Sağ Rb5343	1543821, 1546260 77362508, 9S513270BA	1543820, 1546259 77362507, 9S513270AA	FI2015 Rotbaşı Sol Ra5850	
	FI3006 Rotmili Sağ-sol Rb5834	77362506	50703296	FI4001 Z Rot Ön Sağ-sol Metal 315 Rb5918	
	FI6063 Salıncak Ön Sağ Rb6063	50703129, 51857134	50703128, 51857133	FI6064 Salıncak Ön Sol Rb6064	

* Bu sayfada ve katalogdaki tüm araçların adları, markaları, modelleri, sembolleri, logoları, orjinal numaraları (oe) ve diğer üçüncü parti numaraları sadece referans amaçlı kullanılmaktadır.

PUNTO EVO**2008 - 2012**





Resim	Ürün Kodu ve Açıklaması	Detay	OEM
	F113016K DİREKSİYON KÖRÜĞÜ SOL VE SAĞ 2 PİECES	Ağırlık : 0.164 kg / 0.362 lb	4066.95, 77363828 77364571

FI8006 / Süspansiyon Kit Ön
QUBO
225
2008 -

Kit Parçaları

Resim	Ürün Kodu / Adı	OEM	OEM	Ürün Kodu / Adı	Resim
	CI3012 Rotmili Ön Sağ - Sol 270	1608899780, 1630726680 1630726780, 1630726880 1630726980, 1663659480 1663659680, 1663659780 4001.77, 4001.CW	3817.87, 381787 77364569	FI2042 Rotbaşı Ön Sağ Rb5345	
	FI2043 Rotbaşı Ön Sol Rb5346	3817.86, 381786 77364568	5087.65, 5087.70 5087.79, 508765 508770, 51704008 51815479, 51815480	FI4013 Z Rot Ön Sağ - Sol Metal Rb5922	
	FI6059 Salıncak Ön Sol Rb6059	3520.W3, 3520.Y4 3520W3, 51783057 51839040, 51895367 5352039, 55703230 55703629	3521.S6, 3521.V5 50511650, 51783056 51839039, 51895366 5352038, 55703231 55703627	FI6060 Salıncak Ön Sağ Rb6060	

QUBO
225
2008 -

Resim	Ürün Kodu ve Açıklaması	Detay	OEM
	FI12014A AMORTİSÖR TAKOZU ÖN SAĞ AMORTİSÖR TAKOZU YENİ TİP	Şasi (Ön / Arka) : ÖN Yön : Sağ Diğer Taraf : FI12015A Ağırlık : 0.86 kg / 1.896 lb Not : AMORTİSÖR TAKOZU YENİ TİP	5038.G7, 5038.J8 51804748, 51839931 51855157, 52023099 52109286
	FI12015A AMORTİSÖR TAKOZU ÖN SOL AMORTİSÖR TAKOZU YENİ TİP	Şasi (Ön / Arka) : ÖN Yön : Sol Diğer Taraf : FI12014A Ağırlık : 0.86 kg / 1.896 lb Not : AMORTİSÖR TAKOZU YENİ TİP	5038.G8, 5038.J7 51804747, 51839975 51855158, 51928747 52023097
	FI12804 AMORTİSÖR TAKOZU ÖN SAĞ SOL KIT = FI12014 FI12015	Şasi (Ön / Arka) : ÖN Yön : Sağ Sol Ağırlık : 1.68 kg / 3.704 lb Not : KIT = FI12014 FI12015	5038.G7, 5038.G8 5038.J7, 5038.J8 51804747, 51804748 51839931, 51839975 51855157, 51855158
	FI12804A AMORTİSÖR TAKOZU ÖN SAĞ SOL KIT = FI12014A FI12015A	Şasi (Ön / Arka) : ÖN Yön : Sağ Sol Ağırlık : 1.68 kg / 3.704 lb Not : KIT = FI12014A FI12015A	5038.G7, 5038.G8 5038.J7, 5038.J8 51804747, 51804748 51839931, 51839975 51855157, 51855158
	FI13016K DİREKSİYON KÖRÜĞÜ SOL VE SAĞ 2 PİECES	Ağırlık : 0.164 kg / 0.362 lb	4066.95, 77363828 77364571

SEDICI
2006 - 2014

Resim	Ürün Kodu ve Açıklaması	Detay	OEM
	FI11062 SALINCAK VE DENGE KOLU BURCU ÖN ALT	Şasi (Ön / Arka) : ÖN Yön : Alt Ağırlık : 0.186 kg / 0.410 lb	45261-79J00, 71742733
	FI11063 SALINCAK VE DENGE KOLU BURCU ÖN ALT	Şasi (Ön / Arka) : ÖN Yön : Alt Ağırlık : 0.12 kg / 0.265 lb	Part of 71742731, Part of 71742732

FI8004 / Süspansiyon Kit Ön

SIENA

172, 178

1996 - 2013



Kit Parçaları

Resim	Ürün Kodu / Adı	OEM	OEM	Ürün Kodu / Adı	Resim
	FI2023 Rotbaşı Sağ Rb5333	46456660, 46745364 98845031	46456189, 46745365 98845032	FI2024 Rotbaşı Sol Rb5334	
	FI3017 Rotmili Sağ-sol Rb5839	7081851	46539000, 46777741 46794065, 46813841 51712407, 51747323 51764470, 51769073 51866700	FI6079 Salıncak Alt Sağ S538.	
	FI6080 Salıncak Alt Sol S537.	46539001, 46777742 46794066, 46813842 51712408, 51747324 51764471, 51769074 51866700			

FI8004 / Süspansiyon Kit Ön

STRADA

278

1999 - 2020

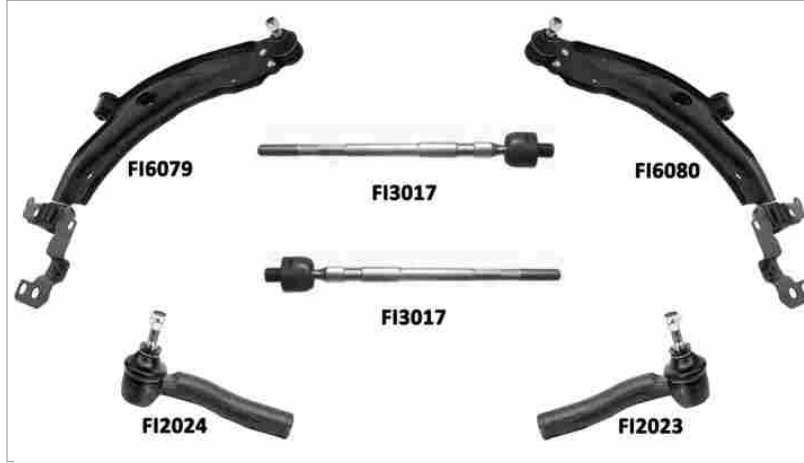

Kit Parçaları

Resim	Ürün Kodu / Adı	OEM	OEM	Ürün Kodu / Adı	Resim
	FI2023 Rotbaşı Sağ Rb5333	46456660, 46745364 98845031	46456189, 46745365 98845032	FI2024 Rotbaşı Sol Rb5334	
	FI3017 Rotmili Sağ-sol Rb5839	7081851	46539000, 46777741 46794065, 46813841 51712407, 51747323 51764470, 51769073 51866700	FI6079 Salıncak Alt Sağ S538.	
	FI6080 Salıncak Alt Sol S537.	46539001, 46777742 46794066, 46813842 51712408, 51747324 51764471, 51769074 51866700			

FI8007 / Süspansiyon Kit Ön

TEMPRA

1988 - 1997



Kit Parçaları

Resim	Ürün Kodu / Adı	OEM	OEM	Ürün Kodu / Adı	Resim
	AF3001 Rotmili Sağ-sol 466 Rb5821	9939675, 9941625 9944452, 9947361 9947368	60806355, 7591215 7678717, 9947436 9947438, 99474380 9950672	FI2016 Rotbaşı Sağ 130 Rb5324	
	FI2017 Rotbaşı Sol 130 Rb5323	60806356, 7591216 7678718, 9947437 9947439, 9950671	12574521, 60570627 7601642, 7601643 7601647	FI4002 Z Rot Ön Sağ-sol Metal 116 32 Rb5913	
	FI6015 Salıncak Ön Sol S529	46423822, 71747915 7777239, 82461081	46423823, 71747916 7777240, 82461082	FI6016 Salıncak Ön Sağ S530	

FI8007 / Süspansiyon Kit Ön

TIPO

1987 - 2000



Kit Parçaları

Resim	Ürün Kodu / Adı	OEM	OEM	Ürün Kodu / Adı	Resim
	AF3001 Rotmili Sağ-sol 466 Rb5821	9939675, 9941625 9944452, 9947361 9947368	60806355, 7591215 7678717, 9947436 9947438, 99474380 9950672	FI2016 Rotbaşı Sağ 130 Rb5324	
	FI2017 Rotbaşı Sol 130 Rb5323	60806356, 7591216 7678718, 9947437 9947439, 9950671	12574521, 60570627 7601642, 7601643 7601647	FI4002 Z Rot Ön Sağ-sol Metal 116 32 Rb5913	
	FI6015 Salıncak Ön Sol S529	46423822, 71747915 7777239, 82461081	46423823, 71747916 7777240, 82461082	FI6016 Salıncak Ön Sağ S530	

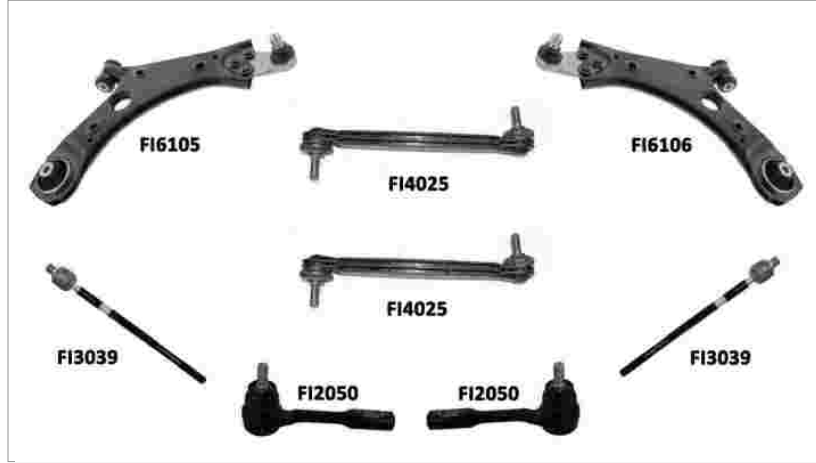
FI8010 / Süspansiyon Kit Ön
TIPO
2016 -

Kit Parçaları

Resim	Ürün Kodu / Adı	OEM	OEM	Ürün Kodu / Adı	Resim
	FI2050 Rotbaşı Sağ / Sol.	68326097AA, 77367379	52014014	FI3039 Rotmili Sağ-sol 320	
	FI4025 Z Rot Sol Ve Sağ Plastik FI4024	51939949, 51939949001 52182011, 53403318 53477126, 68246496AA001	52011612	FI6105 Salıncak Ön Sağ	
	FI6106 Salıncak Ön Sol	52011614			

TIPO**2016 -**

Resim	Ürün Kodu ve Açıklaması	Detay	OEM
	FI4025A Z ROT ÖN METAL	Ağırlık : 0,450 kg / 0.992 lb Malzeme Türü : Metal Uzunluk : 280 mm / 11.02 inch Aşık Diş Çapı : M12X1,25 Not : M12x1,25	51939949, 51939949001 52182011, 53403318 53477126, 68246496AA001

FI8008 / Süspansiyon Kit Ön

UNO

146A-E

1983 - 2001

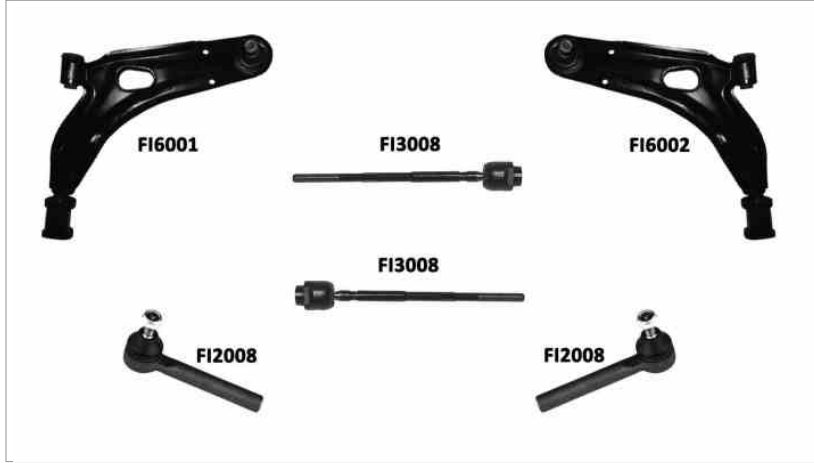



Kit Parçaları

Resim	Ürün Kodu / Adı	OEM	OEM	Ürün Kodu / Adı	Resim
	FI2008 Rotbaşı Sağ-sol 130 Rb5315	5958246, 5958247 5958264, 5983404 5983406, 7560331	022162449A, 4410145 5958244, 7633721 SE022162449A, SE022162449S	FI3008 Rotmili Sağ-sol Manuel 275 Rb5819	
	FI6001 Salıncak Ön Sağ S522	5939685, 7705616	5939683, 7705615	FI6002 Salıncak Ön Sol S521	

RIW®

FORD

AEROSTAR
1986 - 1997

Resim	Ürün Kodu ve Açıklaması	Detay	OEM
	FO3052 ROTMİLİ SOL VE SAĞ 338	Ağırlık : 0,583 kg / 1.285 lb Uzunluk : 338 mm / 13.31 inch	E6DZ3280A, F6SZ3280BA
	CD4005 Z ROT SOL VE SAĞ	Ağırlık : 0,220 kg / 0.485 lb Uzunluk : 145 mm / 5.71 inch	25679063, 3879218



B-MAX
JK
2012 - 2017

Resim	Ürün Kodu ve Açıklaması	Detay	OEM
	F113016K DİREKSİYON KÖRÜĞÜ SOL VE SAĞ 2 PİECES	Ağırlık : 0.164 kg / 0.362 lb	4066.95, 77363828 77364571



C-MAX
DXA
2010 - 2019

Resim	Ürün Kodu ve Açıklaması	Detay	OEM
	FO12064 MOTOR TAKOZU	Ağırlık : 2.026 kg / 4.467 lb	1872079, 2111961 F1F16F012AA, F1F16F012BB

COUNTRY SQUIRE
1987 - 1991

Resim	Ürün Kodu ve Açıklaması	Detay	OEM
	FO2077 ROTBAŞI ÖN DIŞ	Ağırlık : 0,450 kg / 0.992 lb Uzunluk : 71,1 mm / 2.80 inch	2W7Z3A130A, 2W7Z3A130AA D9AZ3A130A, F3AZ3A130A F5AZ3A130A
	FO2089 ROTBAŞI İÇ SOL VE SAĞ	Ağırlık : 0,561 kg / 1.237 lb Uzunluk : 165 mm / 6.50 inch	2W7Z3A131A, 2W7Z3A131AA D9AZ3A131A, F5AZ3A131A
	CV4056 Z ROT SOL VE SAĞ	Ağırlık : 0,182 kg / 0.401 lb Uzunluk : 195,5 mm / 7.70 inch	25784241



CROWN VICTORIA
1992 - 1994

Resim	Ürün Kodu ve Açıklaması	Detay	OEM
	FO2077 ROTBAŞI ÖN DIŞ	Ağırlık : 0,450 kg / 0.992 lb Uzunluk : 71,1 mm / 2.80 inch	2W7Z3A130A, 2W7Z3A130AA D9AZ3A130A, F3AZ3A130A F5AZ3A130A
	FO2089 ROTBAŞI İÇ SOL VE SAĞ	Ağırlık : 0,561 kg / 1.237 lb Uzunluk : 165 mm / 6.50 inch	2W7Z3A131A, 2W7Z3A131AA D9AZ3A131A, F5AZ3A131A

CROWN VICTORIA
1995 - 1997

Resim	Ürün Kodu ve Açıklaması	Detay	OEM
	FO2077 ROTBAŞI ÖN DIŞ	Ağırlık : 0,450 kg / 0.992 lb Uzunluk : 71,1 mm / 2.80 inch	2W7Z3A130A, 2W7Z3A130AA D9AZ3A130A, F3AZ3A130A F5AZ3A130A
	FO2089 ROTBAŞI İÇ SOL VE SAĞ	Ağırlık : 0,561 kg / 1.237 lb Uzunluk : 165 mm / 6.50 inch	2W7Z3A131A, 2W7Z3A131AA D9AZ3A131A, F5AZ3A131A

CROWN VICTORIA
1998 - 2002



Resim	Ürün Kodu ve Açıklaması	Detay	OEM
	FO2077 ROTBAŞI ÖN DIŞ	Ağırlık : 0,450 kg / 0.992 lb Uzunluk : 71,1 mm / 2.80 inch	2W7Z3A130A, 2W7Z3A130AA D9AZ3A130A, F3AZ3A130A F5AZ3A130A
	FO2089 ROTBAŞI İÇ SOL VE SAĞ	Ağırlık : 0,561 kg / 1.237 lb Uzunluk : 165 mm / 6.50 inch	2W7Z3A131A, 2W7Z3A131AA D9AZ3A131A, F5AZ3A131A
	FO4077 Z ROT ÖN SAĞ-SOL METAL	Ağırlık : 0,401 kg / 0.884 lb Malzeme Türü : Metal Uzunluk : 160 mm / 6.30 inch	F5AZ5K484A, F5AZ6K484AA F8AZ5K484AA

E-150
IV-IV
2008 - 2014



Resim	Ürün Kodu ve Açıklaması	Detay	OEM
	FO1055 ROTİL ALT SOL VE SAĞ	Ağırlık : 0,886 kg / 1.953 lb	5C2Z3050BA, 8C2Z3050A XC2Z3050AA, YC2Z3050BA

* Bu sayfada ve katalogdaki tüm araçların adları, markaları, modelleri, sembolleri, logoları, orjinal numaraları (oe) ve diğer üçüncü parti numaraları sadece referans amaçlı kullanılmaktadır.



E-150 IV-IV 2008 - 2014

Resim	Ürün Kodu ve Açıklaması	Detay	OEM
	FO2087 ROTBAŞI DIŞ SAĞ	Ağırlık : 0,810 kg / 1.786 lb Uzunluk : 145,5 mm / 5.73 inch	6C2Z3A131B, 8C2Z3A131D
	FO2088 ROTBAŞI DIŞ SOL	Ağırlık : 0,810 kg / 1.786 lb Uzunluk : 145,5 mm / 5.73 inch	6C2Z3A131C, 8C2Z3A131C



E-250 IV-IV 2008 - 2014

Resim	Ürün Kodu ve Açıklaması	Detay	OEM
	FO1055 ROTİL ALT SOL VE SAĞ	Ağırlık : 0,886 kg / 1.953 lb	5C2Z3050BA, 8C2Z3050A XC2Z3050AA, YC2Z3050BA
	FO2087 ROTBAŞI DIŞ SAĞ	Ağırlık : 0,810 kg / 1.786 lb Uzunluk : 145,5 mm / 5.73 inch	6C2Z3A131B, 8C2Z3A131D
	FO2088 ROTBAŞI DIŞ SOL	Ağırlık : 0,810 kg / 1.786 lb Uzunluk : 145,5 mm / 5.73 inch	6C2Z3A131C, 8C2Z3A131C



E-350 IV-IV 2008 - 2014

Resim	Ürün Kodu ve Açıklaması	Detay	OEM
	FO1055 ROTİL ALT SOL VE SAĞ	Ağırlık : 0,886 kg / 1.953 lb	5C2Z3050BA, 8C2Z3050A XC2Z3050AA, YC2Z3050BA
	FO2087 ROTBAŞI DIŞ SAĞ	Ağırlık : 0,810 kg / 1.786 lb Uzunluk : 145,5 mm / 5.73 inch	6C2Z3A131B, 8C2Z3A131D
	FO2088 ROTBAŞI DIŞ SOL	Ağırlık : 0,810 kg / 1.786 lb Uzunluk : 145,5 mm / 5.73 inch	6C2Z3A131C, 8C2Z3A131C



E-350 IV-V 2015 - 2020

Resim	Ürün Kodu ve Açıklaması	Detay	OEM
	FO1055 ROTİL ALT SOL VE SAĞ	Ağırlık : 0,886 kg / 1.953 lb	5C2Z3050BA, 8C2Z3050A XC2Z3050AA, YC2Z3050BA
	FO2087 ROTBAŞI DIŞ SAĞ	Ağırlık : 0,810 kg / 1.786 lb Uzunluk : 145,5 mm / 5.73 inch	6C2Z3A131B, 8C2Z3A131D
	FO2088 ROTBAŞI DIŞ SOL	Ağırlık : 0,810 kg / 1.786 lb Uzunluk : 145,5 mm / 5.73 inch	6C2Z3A131C, 8C2Z3A131C

E-450 IV-IV 2008 - 2014

Resim	Ürün Kodu ve Açıklaması	Detay	OEM
	FO1055 ROTİL ALT SOL VE SAĞ	Ağırlık : 0,886 kg / 1.953 lb	5C2Z3050BA, 8C2Z3050A XC2Z3050AA, YC2Z3050BA
	FO2087 ROTBAŞI DIŞ SAĞ	Ağırlık : 0,810 kg / 1.786 lb Uzunluk : 145,5 mm / 5.73 inch	6C2Z3A131B, 8C2Z3A131D
	FO2088 ROTBAŞI DIŞ SOL	Ağırlık : 0,810 kg / 1.786 lb Uzunluk : 145,5 mm / 5.73 inch	6C2Z3A131C, 8C2Z3A131C

E-450 IV-V 2015 - 2020

Resim	Ürün Kodu ve Açıklaması	Detay	OEM
	FO1055 ROTİL ALT SOL VE SAĞ	Ağırlık : 0,886 kg / 1.953 lb	5C2Z3050BA, 8C2Z3050A XC2Z3050AA, YC2Z3050BA
	FO2087 ROTBAŞI DIŞ SAĞ	Ağırlık : 0,810 kg / 1.786 lb Uzunluk : 145,5 mm / 5.73 inch	6C2Z3A131B, 8C2Z3A131D
	FO2088 ROTBAŞI DIŞ SOL	Ağırlık : 0,810 kg / 1.786 lb Uzunluk : 145,5 mm / 5.73 inch	6C2Z3A131C, 8C2Z3A131C

* Bu sayfada ve katalogdaki tüm araçların adları, markaları, modelleri, sembolleri, logoları, orjinal numaraları (oe) ve diğer üçüncü parti numaraları sadece referans amaçlı kullanılmaktadır.

EDGE
II
2015 - 2024

Resim	Ürün Kodu ve Açıklaması	Detay	OEM
	FO9030 SALINCAK ARKA ALT	Ağırlık : 1,049 kg / 2.313 lb Malzeme Türü : Sac Metal	E1GZ5K898A, FR3Z5K898A FR3Z5K898B, G3GZ5K898A



EXCURSION
2000 - 2005

Resim	Ürün Kodu ve Açıklaması	Detay	OEM
	FO1054 ROTİL ALT SOL VE SAĞ Ø22,5	Ağırlık : 0,740 kg / 1.631 lb Konik Ölçüsü : Ø22,5 Aşık Diş Çapı : 3/4-16 UNF Rotil Gövde Çapı : Ø50,2	5C3Z3050D, 5C3Z3050DA 8C3Z3050D, 8C3Z3050DA E7TZ3050B, F6TZ3050AB F6TZ3050FB





EXPEDITION
U222
2003 - 2006

Resim	Ürün Kodu ve Açıklaması	Detay	OEM
	FO6134 SALINCAK ÜST SAĞ	Ağırlık : 3,500 kg / 7.716 lb Malzeme Türü : Dövme Çelik	4L1Z3084CA, 6L1Z3084BA
	FO6135 SALINCAK ÜST SOL	Ağırlık : 3,500 kg / 7.716 lb Malzeme Türü : Dövme Çelik	4L1Z3085CA, 6L1Z3085BA

EXPEDITION
UN93
1997 - 2002

Resim	Ürün Kodu ve Açıklaması	Detay	OEM
	FO2085 ROTBAŞI ÖN DIŞ SAĞ	Ağırlık : 0,730 kg / 1.609 lb Uzunluk : 166 mm / 6.54 inch	2L3Z3A130AA, F65Z3A130AA
	FO2086 ROTBAŞI ÖN DIŞ SOL	Ağırlık : 0,730 kg / 1.609 lb Uzunluk : 166 mm / 6.54 inch	2L3Z3A130BA, F65Z3A130BA
	FO4078 Z ROT SOL VE SAĞ	Ağırlık : 0,762 kg / 1.680 lb Uzunluk : 381 mm / 15.00 inch	YL1Z5K484AA

EXPLORER U152 2002 - 2005

Resim	Ürün Kodu ve Açıklaması	Detay	OEM
	FO2092 ROTBAŞI DIŞ SOL VE SAĞ	Ağırlık : 0,578 kg / 1.274 lb Uzunluk : 124 mm / 4.88 inch	4L2Z3A130AA, 5L2Z3A130AA
	LC2001 ROTBAŞI DIŞ SOL VE SAĞ	Ağırlık : 1,369 kg / 3.018 lb Uzunluk : 585 mm / 23.03 inch	1L2Z5A972AB, 2L2Z5A972AA
	LC2002 ROTBAŞI		1L2Z5A972AB, 2L2Z5A972AA
	LC20012002 ROT TAKIMI	Ağırlık : 1,743 kg / 3.843 lb Rotbaşı : LC2001 Rotmilii : LC2002	1L2Z5A972AB*, 2L2Z5A972AA*

EXPLORER U251 2006 - 2010

Resim	Ürün Kodu ve Açıklaması	Detay	OEM
	FO4081 Z ROT SOL VE SAĞ	Ağırlık : 0,336 kg / 0.741 lb Uzunluk : 163 mm / 6.42 inch	6L2Z5K484BA

EXPLORER U502 2011 - 2017

Resim	Ürün Kodu ve Açıklaması	Detay	OEM
	FO6107K SALINCAK ALT SAĞ	Ağırlık : 7,424 kg / 16.367 lb Malzeme Türü : Döküm Çelik	BB5Z3078A, BB5Z3078B GB5Z3078A, GB5Z3078C GB5Z3078D, GB5Z3078E
	FO6108K SALINCAK ALT SOL	Ağırlık : 7,424 kg / 16.367 lb Malzeme Türü : Döküm Çelik	BB5Z3079A, BB5Z3079B GB5Z3079A, GB5Z3079F GB5Z3079G

EXPLORER UN150 1995 - 2001



Resim	Ürün Kodu ve Açıklaması	Detay	OEM
	FO2093 ROTBAŞI DIŞ SOL VE SAĞ	Ağırlık : 0,556 kg / 1.226 lb Uzunluk : 112 mm / 4.41 inch	5L5Z3A130AA, F87Z3A130BA ZZP032365, ZZP032365A

* Bu sayfada ve katalogdaki tüm araçların adları, markaları, modelleri, sembolleri, logoları, orjinal numaraları (oe) ve diğer üçüncü parti numaraları sadece referans amaçlı kullanılmaktadır.

EXPLORER UN150 1995 - 2001

Resim	Ürün Kodu ve Açıklaması	Detay	OEM
	FO4082 Z ROT SOL VE SAĞ METAL	Ağırlık : 0,671 kg / 1.479 lb Malzeme Türü : Metal Uzunluk : 241 mm / 9.49 inch	F57Z5K484A, YL2Z5K484AA

EXPLORER SPORT TRAC U152 2001 - 2005

Resim	Ürün Kodu ve Açıklaması	Detay	OEM
	FO2092 ROTBAŞI DIŞ SOL VE SAĞ	Ağırlık : 0,578 kg / 1.274 lb Uzunluk : 124 mm / 4.88 inch	4L2Z3A130AA, 5L2Z3A130AA
	CV4059 Z ROT METAL	Ağırlık : 0,682 kg / 1.504 lb Malzeme Türü : Metal	3L2Z5K484AA, 3L3Z5K484AA 4L2Z5K484AA, 5L2Z5K484AB
	FO4082 Z ROT SOL VE SAĞ METAL	Ağırlık : 0,671 kg / 1.479 lb Malzeme Türü : Metal Uzunluk : 241 mm / 9.49 inch	F57Z5K484A, YL2Z5K484AA

EXPLORER SPORT TRAC U251 2006 - 2010

Resim	Ürün Kodu ve Açıklaması	Detay	OEM
	FO4081 Z ROT SOL VE SAĞ	Ağırlık : 0,336 kg / 0.741 lb Uzunluk : 163 mm / 6.42 inch	6L2Z5K484BA

F-150 X 1997 - 2003

Resim	Ürün Kodu ve Açıklaması	Detay	OEM
	FO2085 ROTBAŞI ÖN DIŞ SAĞ	Ağırlık : 0,730 kg / 1.609 lb Uzunluk : 166 mm / 6.54 inch	2L3Z3A130AA, F65Z3A130AA
	FO2086 ROTBAŞI ÖN DIŞ SOL	Ağırlık : 0,730 kg / 1.609 lb Uzunluk : 166 mm / 6.54 inch	2L3Z3A130BA, F65Z3A130BA

F-150
XI
2004 - 2008

Resim	Ürün Kodu ve Açıklaması	Detay	OEM
	FO2078 ROTBAŞI ÖN DIŞ	Ağırlık : 0,598 kg / 1.318 lb Uzunluk : 115 mm / 4.53 inch	4L3Z3A130CA

F-250
1987 - 1991

Resim	Ürün Kodu ve Açıklaması	Detay	OEM
	FO1054 ROTİL ALT SOL VE SAĞ Ø22,5	Ağırlık : 0,740 kg / 1.631 lb Konik Ölçüsü : Ø22,5 Aşık Diş Çapı : 3/4-16 UNF Rotil Gövde Çapı : Ø50,2	5C3Z3050D, 5C3Z3050DA 8C3Z3050D, 8C3Z3050DA E7TZ3050B, F6TZ3050AB F6TZ3050FB

F-250
1992 - 1997

Resim	Ürün Kodu ve Açıklaması	Detay	OEM
	FO1054 ROTİL ALT SOL VE SAĞ Ø22,5	Ağırlık : 0,740 kg / 1.631 lb Konik Ölçüsü : Ø22,5 Aşık Diş Çapı : 3/4-16 UNF Rotil Gövde Çapı : Ø50,2	5C3Z3050D, 5C3Z3050DA 8C3Z3050D, 8C3Z3050DA E7TZ3050B, F6TZ3050AB F6TZ3050FB



F-250
1997 - 1999

Resim	Ürün Kodu ve Açıklaması	Detay	OEM
	FO2085 ROTBAŞI ÖN DIŞ SAĞ	Ağırlık : 0,730 kg / 1.609 lb Uzunluk : 166 mm / 6.54 inch	2L3Z3A130AA, F65Z3A130AA
	FO2086 ROTBAŞI ÖN DIŞ SOL	Ağırlık : 0,730 kg / 1.609 lb Uzunluk : 166 mm / 6.54 inch	2L3Z3A130BA, F65Z3A130BA

F-250 SUPER DUTY
1999 - 2007

Resim	Ürün Kodu ve Açıklaması	Detay	OEM
	FO1054 ROTİL ALT SOL VE SAĞ Ø22,5	Ağırlık : 0,740 kg / 1.631 lb Konik Ölçüsü : Ø22,5 Aşık Diş Çapı : 3/4-16 UNF Rotil Gövde Çapı : Ø50,2	5C3Z3050D, 5C3Z3050DA 8C3Z3050D, 8C3Z3050DA E7TZ3050B, F6TZ3050AB F6TZ3050FB

F-250 SUPER DUTY
2008 - 2010

Resim	Ürün Kodu ve Açıklaması	Detay	OEM
	FO1054 ROTİL ALT SOL VE SAĞ Ø22,5	Ağırlık : 0,740 kg / 1.631 lb Konik Ölçüsü : Ø22,5 Aşık Diş Çapı : 3/4-16 UNF Rotil Gövde Çapı : Ø50,2	5C3Z3050D, 5C3Z3050DA 8C3Z3050D, 8C3Z3050DA E7TZ3050B, F6TZ3050AB F6TZ3050FB
	FO2081 ROTBAŞI ÖN DIŞ SAĞ	Ağırlık : 1,188 kg / 2.619 lb Uzunluk : 97,3 mm / 3.83 inch	8C3Z3A131K, AC3Z3A131A
	FO2082 ROTBAŞI ÖN DIŞ SOL	Ağırlık : 1,188 kg / 2.619 lb Uzunluk : 97,3 mm / 3.83 inch	AC3Z3A131AA

F-250 SUPER DUTY
2011 - 2016

Resim	Ürün Kodu ve Açıklaması	Detay	OEM
	FO1054 ROTİL ALT SOL VE SAĞ Ø22,5	Ağırlık : 0,740 kg / 1.631 lb Konik Ölçüsü : Ø22,5 Aşık Diş Çapı : 3/4-16 UNF Rotil Gövde Çapı : Ø50,2	5C3Z3050D, 5C3Z3050DA 8C3Z3050D, 8C3Z3050DA E7TZ3050B, F6TZ3050AB F6TZ3050FB

F-250 SUPER DUTY
2017 - 2022

Resim	Ürün Kodu ve Açıklaması	Detay	OEM
	FO1054 ROTİL ALT SOL VE SAĞ Ø22,5	Ağırlık : 0,740 kg / 1.631 lb Konik Ölçüsü : Ø22,5 Aşık Diş Çapı : 3/4-16 UNF Rotil Gövde Çapı : Ø50,2	5C3Z3050D, 5C3Z3050DA 8C3Z3050D, 8C3Z3050DA E7TZ3050B, F6TZ3050AB F6TZ3050FB

F-350
1987 - 1991

Resim	Ürün Kodu ve Açıklaması	Detay	OEM
	FO1054 ROTİL ALT SOL VE SAĞ Ø22,5	Ağırlık : 0,740 kg / 1.631 lb Konik Ölçüsü : Ø22,5 Aşık Diş Çapı : 3/4-16 UNF Rotil Gövde Çapı : Ø50,2	5C3Z3050D, 5C3Z3050DA 8C3Z3050D, 8C3Z3050DA E7TZ3050B, F6TZ3050AB F6TZ3050FB

F-350
1992 - 1997



Resim	Ürün Kodu ve Açıklaması	Detay	OEM
	FO1054 ROTİL ALT SOL VE SAĞ Ø22,5	Ağırlık : 0,740 kg / 1.631 lb Konik Ölçüsü : Ø22,5 Aşık Diş Çapı : 3/4-16 UNF Rotil Gövde Çapı : Ø50,2	5C3Z3050D, 5C3Z3050DA 8C3Z3050D, 8C3Z3050DA E7TZ3050B, F6TZ3050AB F6TZ3050FB

* Bu sayfada ve katalogdaki tüm araçların adları, markaları, modelleri, sembolleri, logoları, orijinal numaraları (oe) ve diğer üçüncü parti numaraları sadece referans amaçlı kullanılmaktadır.

F-350 SUPER DUTY
1999 - 2007

Resim	Ürün Kodu ve Açıklaması	Detay	OEM
	FO1054 ROTİL ALT SOL VE SAĞ Ø22,5	Ağırlık : 0,740 kg / 1.631 lb Konik Ölçüsü : Ø22,5 Aşık Diş Çapı : 3/4-16 UNF Rotil Gövde Çapı : Ø50,2	5C3Z3050D, 5C3Z3050DA 8C3Z3050D, 8C3Z3050DA E7TZ3050B, F6TZ3050AB F6TZ3050FB

F-350 SUPER DUTY
2008 - 2010

Resim	Ürün Kodu ve Açıklaması	Detay	OEM
	FO1054 ROTİL ALT SOL VE SAĞ Ø22,5	Ağırlık : 0,740 kg / 1.631 lb Konik Ölçüsü : Ø22,5 Aşık Diş Çapı : 3/4-16 UNF Rotil Gövde Çapı : Ø50,2	5C3Z3050D, 5C3Z3050DA 8C3Z3050D, 8C3Z3050DA E7TZ3050B, F6TZ3050AB F6TZ3050FB
	FO2081 ROTBAŞI ÖN DIŞ SAĞ	Ağırlık : 1,188 kg / 2.619 lb Uzunluk : 97,3 mm / 3.83 inch	8C3Z3A131K, AC3Z3A131A
	FO2082 ROTBAŞI ÖN DIŞ SOL	Ağırlık : 1,188 kg / 2.619 lb Uzunluk : 97,3 mm / 3.83 inch	AC3Z3A131AA

F-350 SUPER DUTY
2011 - 2016

Resim	Ürün Kodu ve Açıklaması	Detay	OEM
	FO1054 ROTİL ALT SOL VE SAĞ Ø22,5	Ağırlık : 0,740 kg / 1.631 lb Konik Ölçüsü : Ø22,5 Aşık Diş Çapı : 3/4-16 UNF Rotil Gövde Çapı : Ø50,2	5C3Z3050D, 5C3Z3050DA 8C3Z3050D, 8C3Z3050DA E7TZ3050B, F6TZ3050AB F6TZ3050FB

F-350 SUPER DUTY
2017 - 2022

Resim	Ürün Kodu ve Açıklaması	Detay	OEM
	FO1054 ROTİL ALT SOL VE SAĞ Ø22,5	Ağırlık : 0,740 kg / 1.631 lb Konik Ölçüsü : Ø22,5 Aşık Diş Çapı : 3/4-16 UNF Rotil Gövde Çapı : Ø50,2	5C3Z3050D, 5C3Z3050DA 8C3Z3050D, 8C3Z3050DA E7TZ3050B, F6TZ3050AB F6TZ3050FB

FAIRMONT
1978 - 1983

Resim	Ürün Kodu ve Açıklaması	Detay	OEM
	FO4080 Z ROT SOL VE SAĞ	Ağırlık : 0,322 kg / 0.710 lb Uzunluk : 233,5 mm / 9.19 inch	D8BZ5A486A, E6LY5A486A E6ZZ5A486A, F1ZZ5A486A

* Bu sayfada ve katalogdaki tüm araçların adları, markaları, modelleri, sembolleri, logoları, orjinal numaraları (oe) ve diğer üçüncü parti numaraları sadece referans amaçlı kullanılmaktadır.

FALCON I 1960 - 1963

Resim	Ürün Kodu ve Açıklaması	Detay	OEM
	CD4005 Z ROT SOL VE SAĞ	Ağırlık : 0,220 kg / 0.485 lb Uzunluk : 145 mm / 5.71 inch	25679063, 3879218

FALCON II 1964 - 1965

Resim	Ürün Kodu ve Açıklaması	Detay	OEM
	CD4005 Z ROT SOL VE SAĞ	Ağırlık : 0,220 kg / 0.485 lb Uzunluk : 145 mm / 5.71 inch	25679063, 3879218

FIESTA VI 2008 - 2016

Resim	Ürün Kodu ve Açıklaması	Detay	OEM
	F113016K DİREKSİYON KÖRÜĞÜ SOL VE SAĞ 2 PİECES	Ağırlık : 0.164 kg / 0.362 lb	4066.95, 77363828 77364571

FIESTA VII 2017 -

Resim	Ürün Kodu ve Açıklaması	Detay	OEM
	FO3050 ROTMİLİ ÖN	Ağırlık : 0,511 kg / 1.127 lb Uzunluk : 278 mm / 10.94 inch Gövde Diş Çapı : M14X1,5 Aşık Diş Çapı : M14X1,5	2090582

FIVE HUNDRED 2005 - 2007

Resim	Ürün Kodu ve Açıklaması	Detay	OEM
	FO4075 Z ROT ARKA METAL	Ağırlık : 0,324 kg / 0.714 lb Malzeme Türü : Metal Uzunluk : 141 mm / 5.55 inch	5F9Z5K484AS, 7F9Z5K484S

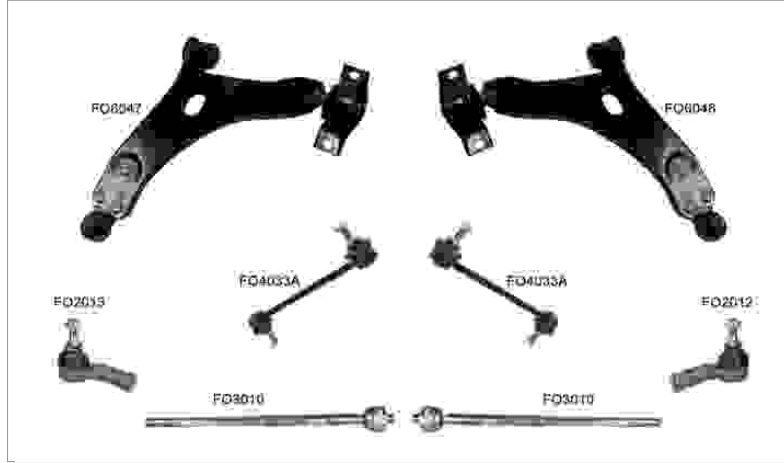
FO8003 / Süspansiyon Kit
FOCUS
I DAW-DBW
1998 - 2004

Kit Parçaları

Resim	Ürün Kodu / Adı	OEM	OEM	Ürün Kodu / Adı	Resim
	FO2012 Rotbaşı Sağ Rb6339	1074305, 1107013 98AG3289AA, 98AX3270AA YS4Z3A130BA, YS4Z3A130CA YS4Z3A130CB	1074306, 1107015 5015546, 98AG3290AA 98AX3270BA	FO2013 Rotbaşı Sol Rb6338	
	FO3010 Rotmili Sağ-sol 345 Rb6837	1085520, 3707333 3707533, 4083655 4363162, 98AG3L519AA XS4C3280BA	1061631, 1071336 1111769, 1209035 98AG3B438AD, YS413B438AB	FO4033A Z Rot Ön Sağ - Sol Metal Rb6915d	
	FO6046 Salıncak Ön Sağ S832	1071214, 1073214 1090730, 1138160 1344966, 2M513042BA 2M513042BE, 98AG3042AJ 98AG3042AK	1073215, 1090738 1138161, 1344968 2M513051BA, 2M513051BE 98AG3051AJ, 98AG3051AK	FO6047 Salıncak Ön Sol S831	

FOCUS EU
III
2011 - 2018

Resim	Ürün Kodu ve Açıklaması	Detay	OEM
	FO12064 MOTOR TAKOZU	Ağırlık : 2.026 kg / 4.467 lb	1872079, 2111961 F1F16F012AA, F1F16F012BB

FOCUS US
III
2011 - 2018

Resim	Ürün Kodu ve Açıklaması	Detay	OEM
	FO12064 MOTOR TAKOZU	Ağırlık : 2.026 kg / 4.467 lb	1872079, 2111961 F1F16F012AA, F1F16F012BB

FREESTYLE
2005 - 2007

Resim	Ürün Kodu ve Açıklaması	Detay	OEM
	FO4075 Z ROT ARKA METAL	Ağırlık : 0,324 kg / 0.714 lb Malzeme Türü : Metal Uzunluk : 141 mm / 5.55 inch	5F9Z5K484AS, 7F9Z5K484S

FUSION
2006 - 2012

Resim	Ürün Kodu ve Açıklaması	Detay	OEM
	FO3054 ROTMİLİ SOL VE SAĞ 179	Ağırlık : 0,407 kg / 0.897 lb Uzunluk : 179 mm / 7.05 inch Gövde Diş Çapı : M14X1,5 Aşık Diş Çapı : M14X1,5	AE5Z3280A

FUSION
2013 - 2020

Resim	Ürün Kodu ve Açıklaması	Detay	OEM
	FO9027 SALINCAK SOL VE SAĞ	Ağırlık : 0,756 kg / 1.667 lb Malzeme Türü : Çelik Boru	DG9Z5A972B
	FO11079 SALINCAK VE DENGE KOLU BURCU ÖN ALT KÜÇÜK	Şasi (Ön / Arka) : ÖN Yön : Alt Küçük Ağırlık : 0.558 kg / 1.230 lb	1927131*, 1927132* 5232480*, 5232481* 5303328*, 5303329* FG9C-3A052-ANA*, FG9C-3A053-ANA*
	FO11080 SALINCAK VE DENGE KOLU BURCU ÖN ALT SAĞ BÜYÜK	Şasi (Ön / Arka) : ÖN Yön : Alt Sağ Büyük Diğer Taraf : FO11081 Ağırlık : 1.788 kg / 3.942 lb	1927131*, 5232480* 5303328*, FG9C-3A052-ANA*

* Bu sayfada ve katalogdaki tüm araçların adları, markaları, modelleri, sembolleri, logoları, orjinal numaraları (oe) ve diğer üçüncü parti numaraları sadece referans amaçlı kullanılmaktadır.

FUSION
2013 - 2020

Resim	Ürün Kodu ve Açıklaması	Detay	OEM
	FO11081 SALINCAK VE DENGE KOLU BURCU ÖN ALT SOL BÜYÜK	Şasi (Ön / Arka) : ÖN Yön : Alt Sol Büyük Diğer Taraf : FO11080 Ağırlık : 1.788 kg / 3.942 lb	1927132*, 5232481* 5303329*, FG9C-3A053-ANA*

GALAXIE
1959 - 1964

Resim	Ürün Kodu ve Açıklaması	Detay	OEM
	CD4005 Z ROT SOL VE SAĞ	Ağırlık : 0,220 kg / 0.485 lb Uzunluk : 145 mm / 5.71 inch	25679063, 3879218

GALAXIE
1965 - 1968

Resim	Ürün Kodu ve Açıklaması	Detay	OEM
	CV4056 Z ROT SOL VE SAĞ	Ağırlık : 0,182 kg / 0.401 lb Uzunluk : 195,5 mm / 7.70 inch	25784241

GALAXIE
1969 - 1970

Resim	Ürün Kodu ve Açıklaması	Detay	OEM
	CV4056 Z ROT SOL VE SAĞ	Ağırlık : 0,182 kg / 0.401 lb Uzunluk : 195,5 mm / 7.70 inch	25784241

GALAXIE
1971 - 1974

Resim	Ürün Kodu ve Açıklaması	Detay	OEM
	CV4056 Z ROT SOL VE SAĞ	Ağırlık : 0,182 kg / 0.401 lb Uzunluk : 195,5 mm / 7.70 inch	25784241

GALAXY
CK
2015 - 2023



Resim	Ürün Kodu ve Açıklaması	Detay	OEM
	FO11080 SALINCAK VE DENGE KOLU BURCU ÖN ALT SAĞ BÜYÜK	Şasi (Ön / Arka) : ÖN Yön : Alt Sağ Büyük Diğer Taraf : FO11081 Ağırlık : 1.788 kg / 3.942 lb	1927131*, 5232480* 5303328*, FG9C-3A052-ANA*

* Bu sayfada ve katalogdaki tüm araçların adları, markaları, modelleri, sembolleri, logoları, orjinal numaraları (oe) ve diğer üçüncü parti numaraları sadece referans amaçlı kullanılmaktadır.

GALAXY CK 2015 - 2023

Resim	Ürün Kodu ve Açıklaması	Detay	OEM
	FO11081 SALINCAK VE DENGE KOLU BURCU ÖN ALT SOL BÜYÜK	Şasi (Ön / Arka) : ÖN Yön : Alt Sol Büyük Diğer Taraf : FO11080 Ağırlık : 1.788 kg / 3.942 lb	1927132*, 5232481* 5303329*, FG9C-3A053-ANA*

GRANADA MARK I 1972 - 1977

Resim	Ürün Kodu ve Açıklaması	Detay	OEM
	CD4005 Z ROT SOL VE SAĞ	Ağırlık : 0,220 kg / 0.485 lb Uzunluk : 145 mm / 5.71 inch	25679063, 3879218
	FO4080 Z ROT SOL VE SAĞ	Ağırlık : 0,322 kg / 0.710 lb Uzunluk : 233,5 mm / 9.19 inch	D8BZ5A486A, E6LY5A486A E6ZZ5A486A, F1ZZ5A486A

KA I RB 1996 - 2008

Resim	Ürün Kodu ve Açıklaması	Detay	OEM
	FO1001 ROTİL ÖN ALT	Ağırlık : 0,488 kg / 1.076 lb	1209245*, 1209246* 1448485*, 1448487*
	FO6132 SALINCAK ALT SAĞ	Ağırlık : 2,852 kg / 6.288 lb Malzeme Türü : Sac Metal	1209245, 1255371 1448485
	FO6133 SALINCAK ALT SOL	Ağırlık : 2,852 kg / 6.288 lb Malzeme Türü : Sac Metal	1209246, 1255372 1448487

KUGA II 2013 - 2019

Resim	Ürün Kodu ve Açıklaması	Detay	OEM
	FO12064 MOTOR TAKOZU	Ağırlık : 2.026 kg / 4.467 lb	1872079, 2111961 F1F16F012AA, F1F16F012BB

LTD V 1966 - 1968

Resim	Ürün Kodu ve Açıklaması	Detay	OEM
	CV4056 Z ROT SOL VE SAĞ	Ağırlık : 0,182 kg / 0.401 lb Uzunluk : 195,5 mm / 7.70 inch	25784241



LTD V 1969 - 1970

Resim	Ürün Kodu ve Açıklaması	Detay	OEM
	CV4056 Z ROT SOL VE SAĞ	Ağırlık : 0,182 kg / 0.401 lb Uzunluk : 195,5 mm / 7.70 inch	25784241

LTD V 1971 - 1978

Resim	Ürün Kodu ve Açıklaması	Detay	OEM
	CV4056 Z ROT SOL VE SAĞ	Ağırlık : 0,182 kg / 0.401 lb Uzunluk : 195,5 mm / 7.70 inch	25784241

LTD V 1979 - 1982

Resim	Ürün Kodu ve Açıklaması	Detay	OEM
	FO2077 ROTBAŞI ÖN DIŞ	Ağırlık : 0,450 kg / 0.992 lb Uzunluk : 71,1 mm / 2.80 inch	2W7Z3A130A, 2W7Z3A130AA D9AZ3A130A, F3AZ3A130A F5AZ3A130A
	FO2089 ROTBAŞI İÇ SOL VE SAĞ	Ağırlık : 0,561 kg / 1.237 lb Uzunluk : 165 mm / 6.50 inch	2W7Z3A131A, 2W7Z3A131AA D9AZ3A131A, F5AZ3A131A
	CV4056 Z ROT SOL VE SAĞ	Ağırlık : 0,182 kg / 0.401 lb Uzunluk : 195,5 mm / 7.70 inch	25784241

LTD VI 1983 - 1986

Resim	Ürün Kodu ve Açıklaması	Detay	OEM
	FO4080 Z ROT SOL VE SAĞ	Ağırlık : 0,322 kg / 0.710 lb Uzunluk : 233,5 mm / 9.19 inch	D8BZ5A486A, E6LY5A486A E6ZZ5A486A, F1ZZ5A486A

* Bu sayfada ve katalogdaki tüm araçların adları, markaları, modelleri, sembolleri, logoları, orjinal numaraları (oe) ve diğer üçüncü parti numaraları sadece referans amaçlı kullanılmaktadır.

MONDEO
V CNG
2014 - 2022

Resim	Ürün Kodu ve Açıklaması	Detay	OEM
	FO9026 SALINCAK ALT ÖN TARAF SOL VE SAĞ	Ağırlık : 1,496 kg / 3.298 lb Malzeme Türü : Çelik Boru	5197081, DG9C5K898AXE DG9C5K89AXE
	FO11079 SALINCAK VE DENGE KOLU BURCU ÖN ALT KÜÇÜK	Şasi (Ön / Arka) : ÖN Yön : Alt Küçük Ağırlık : 0.558 kg / 1.230 lb	1927131*, 1927132* 5232480*, 5232481* 5303328*, 5303329* FG9C-3A052-ANA*, FG9C-3A053-ANA*
	FO11080 SALINCAK VE DENGE KOLU BURCU ÖN ALT SAĞ BÜYÜK	Şasi (Ön / Arka) : ÖN Yön : Alt Sağ Büyük Diğer Taraf : FO11081 Ağırlık : 1.788 kg / 3.942 lb	1927131*, 5232480* 5303328*, FG9C-3A052-ANA*
	FO11081 SALINCAK VE DENGE KOLU BURCU ÖN ALT SOL BÜYÜK	Şasi (Ön / Arka) : ÖN Yön : Alt Sol Büyük Diğer Taraf : FO11080 Ağırlık : 1.788 kg / 3.942 lb	1927132*, 5232481* 5303329*, FG9C-3A053-ANA*

MUSTANG
I 1ST FACELIFT
1965 - 1966

Resim	Ürün Kodu ve Açıklaması	Detay	OEM
	CD4005 Z ROT SOL VE SAĞ	Ağırlık : 0,220 kg / 0.485 lb Uzunluk : 145 mm / 5.71 inch	25679063, 3879218

MUSTANG
I 2ND FACELIFT
1967 - 1968

Resim	Ürün Kodu ve Açıklaması	Detay	OEM
	CD4005 Z ROT SOL VE SAĞ	Ağırlık : 0,220 kg / 0.485 lb Uzunluk : 145 mm / 5.71 inch	25679063, 3879218

MUSTANG
III
1979 - 1993

Resim	Ürün Kodu ve Açıklaması	Detay	OEM
	FO4080 Z ROT SOL VE SAĞ	Ağırlık : 0,322 kg / 0.710 lb Uzunluk : 233,5 mm / 9.19 inch	D8BZ5A486A, E6LY5A486A E6ZZ5A486A, F1ZZ5A486A





MUSTANG IV 1994 - 1998

Resim	Ürün Kodu ve Açıklaması	Detay	OEM
	FO3052 ROTMİLİ SOL VE SAĞ 338	Ağırlık : 0,583 kg / 1.285 lb Uzunluk : 338 mm / 13.31 inch	E6DZ3280A, F6SZ3280BA

MUSTANG IV FACELIFT 1999 - 2004

Resim	Ürün Kodu ve Açıklaması	Detay	OEM
	FO3052 ROTMİLİ SOL VE SAĞ 338	Ağırlık : 0,583 kg / 1.285 lb Uzunluk : 338 mm / 13.31 inch	E6DZ3280A, F6SZ3280BA

MUSTANG VI 2015 -

Resim	Ürün Kodu ve Açıklaması	Detay	OEM
	FO2094 ROTBASI	Ağırlık : 0,588 kg / 1.296 lb Uzunluk : 112 mm / 4.41 inch	FR3Z3A130B
	FO5018 SALINCAK ÖN ÜST SAĞ	Ağırlık : 2,058 kg / 4.537 lb Malzeme Türü : Dövme Çelik	FR3Z3078C
	FO5019 SALINCAK ÖN ÜST SOL	Ağırlık : 2,058 kg / 4.537 lb Malzeme Türü : Dövme Çelik	FR3Z3079C
	FO9030 SALINCAK ARKA ALT	Ağırlık : 1,049 kg / 2.313 lb Malzeme Türü : Sac Metal	E1GZ5K898A, FR3Z5K898A FR3Z5K898B, G3GZ5K898A

POLICE INTERCEPTOR UTILITY 2013 - 2017

Resim	Ürün Kodu ve Açıklaması	Detay	OEM
	FO6107K SALINCAK ALT SAĞ	Ağırlık : 7,424 kg / 16.367 lb Malzeme Türü : Döküm Çelik	BB5Z3078A, BB5Z3078B GB5Z3078A, GB5Z3078C GB5Z3078D, GB5Z3078E
	FO6108K SALINCAK ALT SOL	Ağırlık : 7,424 kg / 16.367 lb Malzeme Türü : Döküm Çelik	BB5Z3079A, BB5Z3079B GB5Z3079A, GB5Z3079F GB5Z3079G

* Bu sayfada ve katalogdaki tüm araçların adları, markaları, modelleri, sembolleri, logoları, orjinal numaraları (oe) ve diğer üçüncü parti numaraları sadece referans amaçlı kullanılmaktadır.

RANCHERO III 1960 - 1965

Resim	Ürün Kodu ve Açıklaması	Detay	OEM
	CD4005 Z ROT SOL VE SAĞ	Ağırlık : 0,220 kg / 0.485 lb Uzunluk : 145 mm / 5.71 inch	25679063, 3879218

RANCHERO VII 1972 - 1976

Resim	Ürün Kodu ve Açıklaması	Detay	OEM
	CV4056 Z ROT SOL VE SAĞ	Ağırlık : 0,182 kg / 0.401 lb Uzunluk : 195,5 mm / 7.70 inch	25784241

RANCHERO VIII 1977 - 1979

Resim	Ürün Kodu ve Açıklaması	Detay	OEM
	CV4056 Z ROT SOL VE SAĞ	Ağırlık : 0,182 kg / 0.401 lb Uzunluk : 195,5 mm / 7.70 inch	25784241

RANGER ER, EQ 1998 - 2006



Resim	Ürün Kodu ve Açıklaması	Detay	OEM
	FO2091 ROTBAŞI DIŞ SOL VE SAĞ	Ağırlık : 0,433 kg / 0.955 lb Uzunluk : 84 mm / 3.31 inch Gövde Diş Çapı : M14X1,5 LHT Aşık Diş Çapı : M12X1,25	3669093, 8AU132280 UH7432280, XM343289BA
	FO2093 ROTBAŞI DIŞ SOL VE SAĞ	Ağırlık : 0,556 kg / 1.226 lb Uzunluk : 112 mm / 4.41 inch	5L5Z3A130AA, F87Z3A130BA ZZP032365, ZZP032365A

RANGER ET 2006 - 2012

Resim	Ürün Kodu ve Açıklaması	Detay	OEM
	FO2079 ROTBAŞI ÖN DIŞ	Ağırlık : 0,410 kg / 0.904 lb Uzunluk : 84 mm / 3.31 inch Gövde Diş Çapı : M14X1,5 LHT Aşık Diş Çapı : M12X1,25	1454897, 6M343289AA UR5632280
	FO2093 ROTBAŞI DIŞ SOL VE SAĞ	Ağırlık : 0,556 kg / 1.226 lb Uzunluk : 112 mm / 4.41 inch	5L5Z3A130AA, F87Z3A130BA ZZP032365, ZZP032365A

* Bu sayfada ve katalogdaki tüm araçların adları, markaları, modelleri, sembolleri, logoları, orjinal numaraları (oe) ve diğer üçüncü parti numaraları sadece referans amaçlı kullanılmaktadır.



RANGER
TKE
2011 - 2019

Resim	Ürün Kodu ve Açıklaması	Detay	OEM
	FO2083 ROTBAŞI ÖN SAĞ	Ağırlık : 0,765 kg / 1.687 lb Uzunluk : 218 mm / 8.58 inch	1727226, 1920611 AB313289AA, UC2M32280
	FO2084 ROTBAŞI ÖN SOL	Ağırlık : 0,765 kg / 1.687 lb Uzunluk : 218 mm / 8.58 inch	1729240, 1920612 AB313290AA, UC2M32290
	FO3051 ROTMİLİ SOL VE SAĞ 202	Ağırlık : 0,516 kg / 1.138 lb Uzunluk : 202 mm / 7.95 inch Gövde Diş Çapı : M14X1,5 Aşık Diş Çapı : M14X1,5	1732879, 1775547 AB313280AA, AB313280AB UC2M3224X, UC2M3224XA



S-MAX
C-J
2015 - 2023

Resim	Ürün Kodu ve Açıklaması	Detay	OEM
	FO11080 SALINCAK VE DENGE KOLU BURCU ÖN ALT SAĞ BÜYÜK	Şasi (Ön / Arka) : ÖN Yön : Alt Sağ Büyük Diğer Taraf : FO11081 Ağırlık : 1.788 kg / 3.942 lb	1927131*, 5232480* 5303328*, FG9C-3A052-ANA*
	FO11081 SALINCAK VE DENGE KOLU BURCU ÖN ALT SOL BÜYÜK	Şasi (Ön / Arka) : ÖN Yön : Alt Sol Büyük Diğer Taraf : FO11080 Ağırlık : 1.788 kg / 3.942 lb	1927132*, 5232481* 5303329*, FG9C-3A053-ANA*







TAURUS
1986 - 1991

Resim	Ürün Kodu ve Açıklaması	Detay	OEM
	FO3052 ROTMİLİ SOL VE SAĞ 338	Ağırlık : 0,583 kg / 1.285 lb Uzunluk : 338 mm / 13.31 inch	E6DZ3280A, F6SZ3280BA
	FO4076 Z ROT SOL VE SAĞ METAL	Ağırlık : 0,478 kg / 1.054 lb Malzeme Türü : Metal Uzunluk : 265 mm / 10.43 inch Aşık Diş Çapı : M12X1,75	E6DZ5K484A, F4DZ5K484A F78Z5K483AA
	FO4079 Z ROT SOL VE SAĞ	Ağırlık : 0,276 kg / 0.608 lb Uzunluk : 288 mm / 11.34 inch	E6DZ5A486A, E9DZ5A486A









TAURUS
1992 - 1995

Resim	Ürün Kodu ve Açıklaması	Detay	OEM
	FO3052 ROTMİLİ SOL VE SAĞ 338	Ağırlık : 0,583 kg / 1.285 lb Uzunluk : 338 mm / 13.31 inch	E6DZ3280A, F6SZ3280BA
	FO4076 Z ROT SOL VE SAĞ METAL	Ağırlık : 0,478 kg / 1.054 lb Malzeme Türü : Metal Uzunluk : 265 mm / 10.43 inch Aşık Diş Çapı : M12X1,75	E6DZ5K484A, F4DZ5K484A F78Z5K483AA
	FO4079 Z ROT SOL VE SAĞ	Ağırlık : 0,276 kg / 0.608 lb Uzunluk : 288 mm / 11.34 inch	E6DZ5A486A, E9DZ5A486A

TAURUS
1996 - 1999

Resim	Ürün Kodu ve Açıklaması	Detay	OEM
	FO1053 ROTİL ALT SOL VE SAĞ	Ağırlık : 0,354 kg / 0.780 lb	5F1Z3050A, 5F1Z3V050A F5OY3K185A, F5OY3K186A F6DZ3K185A, F6DZ3K186A XF1Z3050AA
	FO2080 ROTBAŞI ÖN DIŞ	Ağırlık : 0,505 kg / 1.113 lb Uzunluk : 102 mm / 4.02 inch	3F1Z3A130AA, F6DZ3A130A
	FO3053 ROTMİLİ SOL VE SAĞ İÇ 341,6	Ağırlık : 0,621 kg / 1.369 lb Uzunluk : 341,6 mm / 13.45 inch	1F1Z3280AA, F6DZ3280AA
	FO4073 Z ROT ÖN SAĞ METAL	Ağırlık : 0,494 kg / 1.089 lb Malzeme Türü : Metal Uzunluk : 272 mm / 10.71 inch	1F1Z5K484AA, 1F1Z5K484BA 2F1Z5K484BA, 3F1Z5K484A 3F1Z5K484AA, F5Y05K484A F5Y05K484A
	FO4074 Z ROT ÖN SOL METAL	Ağırlık : 0,494 kg / 1.089 lb Malzeme Türü : Metal Uzunluk : 272 mm / 10.71 inch	1F1Z5K483AA, 1F1Z5K483BA 3F1Z5K483A, 3F1Z5K483AA F5Y05K483A, F70Z5K483AA F70Z5K483AA
	FO4079 Z ROT SOL VE SAĞ	Ağırlık : 0,276 kg / 0.608 lb Uzunluk : 288 mm / 11.34 inch	E6DZ5A486A, E9DZ5A486A

TAURUS
2000 - 2007

Resim	Ürün Kodu ve Açıklaması	Detay	OEM
	FO1053 ROTİL ALT SOL VE SAĞ	Ağırlık : 0,354 kg / 0.780 lb	5F1Z3050A, 5F1Z3V050A F5OY3K185A, F5OY3K186A F6DZ3K185A, F6DZ3K186A XF1Z3050AA
	FO2080 ROTBAŞI ÖN DIŞ	Ağırlık : 0,505 kg / 1.113 lb Uzunluk : 102 mm / 4.02 inch	3F1Z3A130AA, F6DZ3A130A
	FO3053 ROTMİLİ SOL VE SAĞ İÇ 341,6	Ağırlık : 0,621 kg / 1.369 lb Uzunluk : 341,6 mm / 13.45 inch	1F1Z3280AA, F6DZ3280AA
	FO4073 Z ROT ÖN SAĞ METAL	Ağırlık : 0,494 kg / 1.089 lb Malzeme Türü : Metal Uzunluk : 272 mm / 10.71 inch	1F1Z5K484AA, 1F1Z5K484BA 2F1Z5K484BA, 3F1Z5K484A 3F1Z5K484AA, F5Y05K484A F5Y05K484A
	FO4074 Z ROT ÖN SOL METAL	Ağırlık : 0,494 kg / 1.089 lb Malzeme Türü : Metal Uzunluk : 272 mm / 10.71 inch	1F1Z5K483AA, 1F1Z5K483BA 3F1Z5K483A, 3F1Z5K483AA F5Y05K483A, F70Z5K483AA F70Z5K483AA
	FO4079 Z ROT SOL VE SAĞ	Ağırlık : 0,276 kg / 0.608 lb Uzunluk : 288 mm / 11.34 inch	E6DZ5A486A, E9DZ5A486A
	FO6136 SALINCAK ALT SAĞ	Ağırlık : 3,460 kg / 7.628 lb Malzeme Türü : Sac Metal	3F1Z3078AA, F8DZ3078AB
	FO6137 SALINCAK ALT SOL	Ağırlık : 3,460 kg / 7.628 lb Malzeme Türü : Sac Metal	3F1Z3079AA, F8DZ3079AB

TAURUS
2008 - 2009

Resim	Ürün Kodu ve Açıklaması	Detay	OEM
	FO4075 Z ROT ARKA METAL	Ağırlık : 0,324 kg / 0.714 lb Malzeme Türü : Metal Uzunluk : 141 mm / 5.55 inch	5F9Z5K484AS, 7F9Z5K484S

THUNDERBIRD IX 1983 - 1988

Resim	Ürün Kodu ve Açıklaması	Detay	OEM
	FO4080 Z ROT SOL VE SAĞ	Ağırlık : 0,322 kg / 0.710 lb Uzunluk : 233,5 mm / 9.19 inch	D8BZ5A486A, E6LY5A486A E6ZZ5A486A, F1ZZ5A486A

THUNDERBIRD VI 1972 - 1976

Resim	Ürün Kodu ve Açıklaması	Detay	OEM
	CV4056 Z ROT SOL VE SAĞ	Ağırlık : 0,182 kg / 0.401 lb Uzunluk : 195,5 mm / 7.70 inch	25784241

THUNDERBIRD VII 1977 - 1979

Resim	Ürün Kodu ve Açıklaması	Detay	OEM
	CV4056 Z ROT SOL VE SAĞ	Ağırlık : 0,182 kg / 0.401 lb Uzunluk : 195,5 mm / 7.70 inch	25784241

THUNDERBIRD X 1989 - 1997

Resim	Ürün Kodu ve Açıklaması	Detay	OEM
	FO3052 ROTMİLİ SOL VE SAĞ 338	Ağırlık : 0,583 kg / 1.285 lb Uzunluk : 338 mm / 13.31 inch	E6DZ3280A, F6SZ3280BA

TRANSIT V363 2014 -

Resim	Ürün Kodu ve Açıklaması	Detay	OEM
	F113016K DİREKSİYON KÖRÜĞÜ SOL VE SAĞ 2 PİECES	Ağırlık : 0.164 kg / 0.362 lb	4066.95, 77363828 77364571

TRANSIT CONNECT 2002 - 2013

Resim	Ürün Kodu ve Açıklaması	Detay	OEM
	FO13003K DİREKSİYON KÖRÜĞÜ SOL VE SAĞ 2 PİECES	Ağırlık : 0.27 kg / 0.595 lb	2T143K661AA, 4381841

* Bu sayfada ve katalogdaki tüm araçların adları, markaları, modelleri, sembolleri, logoları, orjinal numaraları (oe) ve diğer üçüncü parti numaraları sadece referans amaçlı kullanılmaktadır.

TRANSIT CONNECT

II

2013 -

Resim	Ürün Kodu ve Açıklaması	Detay	OEM
	FO12064 MOTOR TAKOZU	Ağırlık : 2.026 kg / 4.467 lb	1872079, 2111961 F1F16F012AA, F1F16F012BB

WINDSTAR**1995 - 2003**

Resim	Ürün Kodu ve Açıklaması	Detay	OEM
	FO4076 Z ROT SOL VE SAĞ METAL	Ağırlık : 0,478 kg / 1.054 lb Malzeme Türü : Metal Uzunluk : 265 mm / 10.43 inch Aşık Diş Çapı : M12X1,75	E6DZ5K484A, F4DZ5K484A F78Z5K483AA

RIW®

GMC

ACADIA
2017 -

Resim	Ürün Kodu ve Açıklaması	Detay	OEM
	BU2002 ROTBAŞI ÖN DIŞ SAĞ	Ağırlık : 0,826 kg / 1.821 lb	23214216
	BU2003 ROTBAŞI ÖN DIŞ SOL	Ağırlık : 0,826 kg / 1.821 lb	23214215

C1500
PICKUP
1988 - 1999

Resim	Ürün Kodu ve Açıklaması	Detay	OEM
	CV1035 ROTİL ÜST SOL VE SAĞ	Ağırlık : 0,668 kg / 1.473 lb	15575901, 15617715 15634385, 15634904 15659518, 15687080
	CD4004 Z ROT SOL VE SAĞ	Ağırlık : 0,264 kg / 0.582 lb Uzunluk : 184 mm / 7.24 inch	10023178, 10164176 C1VY5A484A

C1500
SUBURBAN
1992 - 1999

Resim	Ürün Kodu ve Açıklaması	Detay	OEM
	CV1035 ROTİL ÜST SOL VE SAĞ	Ağırlık : 0,668 kg / 1.473 lb	15575901, 15617715 15634385, 15634904 15659518, 15687080
	CD4004 Z ROT SOL VE SAĞ	Ağırlık : 0,264 kg / 0.582 lb Uzunluk : 184 mm / 7.24 inch	10023178, 10164176 C1VY5A484A

C2500
PICKUP
1988 - 1999



Resim	Ürün Kodu ve Açıklaması	Detay	OEM
	CV1035 ROTİL ÜST SOL VE SAĞ	Ağırlık : 0,668 kg / 1.473 lb	15575901, 15617715 15634385, 15634904 15659518, 15687080
	CD4004 Z ROT SOL VE SAĞ	Ağırlık : 0,264 kg / 0.582 lb Uzunluk : 184 mm / 7.24 inch	10023178, 10164176 C1VY5A484A

* Bu sayfada ve katalogdaki tüm araçların adları, markaları, modelleri, sembolleri, logoları, orjinal numaraları (oe) ve diğer üçüncü parti numaraları sadece referans amaçlı kullanılmaktadır.

C2500 SUBURBAN 1992 - 1999

Resim	Ürün Kodu ve Açıklaması	Detay	OEM
	CD4004 Z ROT SOL VE SAĞ	Ağırlık : 0,264 kg / 0.582 lb Uzunluk : 184 mm / 7.24 inch	10023178, 10164176 C1VY5A484A

ENVOY 2002 - 2009

Resim	Ürün Kodu ve Açıklaması	Detay	OEM
	CV3035 ROTMİLİ SOL VE SAĞ 135	Ağırlık : 0,534 kg / 1.177 lb Uzunluk : 135 mm / 5.31 inch	26100288, 8261002880
	CV4056 Z ROT SOL VE SAĞ	Ağırlık : 0,182 kg / 0.401 lb Uzunluk : 195,5 mm / 7.70 inch	25784241

JIMMY IV 1995 - 2005

Resim	Ürün Kodu ve Açıklaması	Detay	OEM
	CV4055 Z ROT SOL VE SAĞ	Ağırlık : 0,320 kg / 0.705 lb Uzunluk : 118 mm / 4.65 inch	15996064

SAFARI 1984 - 1994

Resim	Ürün Kodu ve Açıklaması	Detay	OEM
	CV1034 ROTİL ALT SOL VE SAĞ	Ağırlık : 0,913 kg / 2.013 lb	7808865, 7814131 88965475, 9754378 9761498, 9766421
	CD4004 Z ROT SOL VE SAĞ	Ağırlık : 0,264 kg / 0.582 lb Uzunluk : 184 mm / 7.24 inch	10023178, 10164176 C1VY5A484A

SAFARI 1995 - 2005

Resim	Ürün Kodu ve Açıklaması	Detay	OEM
	CV1034 ROTİL ALT SOL VE SAĞ	Ağırlık : 0,913 kg / 2.013 lb	7808865, 7814131 88965475, 9754378 9761498, 9766421

* Bu sayfada ve katalogdaki tüm araçların adları, markaları, modelleri, sembolleri, logoları, orjinal numaraları (oe) ve diğer üçüncü parti numaraları sadece referans amaçlı kullanılmaktadır.

SAFARI
1995 - 2005

Resim	Ürün Kodu ve Açıklaması	Detay	OEM
	CV1035 ROTİL ÜST SOL VE SAĞ	Ağırlık : 0,668 kg / 1.473 lb	15575901, 15617715 15634385, 15634904 15659518, 15687080
	CD4004 Z ROT SOL VE SAĞ	Ağırlık : 0,264 kg / 0.582 lb Uzunluk : 184 mm / 7.24 inch	10023178, 10164176 C1VY5A484A

SAVANA 1500
1996 - 2002

Resim	Ürün Kodu ve Açıklaması	Detay	OEM
	CV1035 ROTİL ÜST SOL VE SAĞ	Ağırlık : 0,668 kg / 1.473 lb	15575901, 15617715 15634385, 15634904 15659518, 15687080

SAVANA 2500
1996 - 2002

Resim	Ürün Kodu ve Açıklaması	Detay	OEM
	CV1035 ROTİL ÜST SOL VE SAĞ	Ağırlık : 0,668 kg / 1.473 lb	15575901, 15617715 15634385, 15634904 15659518, 15687080

SAVANA 2500
2006 - 2017

Resim	Ürün Kodu ve Açıklaması	Detay	OEM
	CV3037 ROTMİLİ SOL VE SAĞ 331,5	Ağırlık : 0,692 kg / 1.526 lb Uzunluk : 331,5 mm / 13.05 inch	12479168, 19149613 19257595

SAVANA 3500
2003 - 2007

Resim	Ürün Kodu ve Açıklaması	Detay	OEM
	CV3037 ROTMİLİ SOL VE SAĞ 331,5	Ağırlık : 0,692 kg / 1.526 lb Uzunluk : 331,5 mm / 13.05 inch	12479168, 19149613 19257595

SAVANA 3500
2008 - 2017

Resim	Ürün Kodu ve Açıklaması	Detay	OEM
	CV3037 ROTMİLİ SOL VE SAĞ 331,5	Ağırlık : 0,692 kg / 1.526 lb Uzunluk : 331,5 mm / 13.05 inch	12479168, 19149613 19257595

SAVANA 4500
2009 - 2016

Resim	Ürün Kodu ve Açıklaması	Detay	OEM
	CV3037 ROTMİLİ SOL VE SAĞ 331,5	Ağırlık : 0,692 kg / 1.526 lb Uzunluk : 331,5 mm / 13.05 inch	12479168, 19149613 19257595

SIERRA 1500
2001 - 2006

Resim	Ürün Kodu ve Açıklaması	Detay	OEM
	CV1037 ROTİL ALT SOL VE SAĞ	Ağırlık : 1,164 kg / 2.566 lb	15015515*, 15750786*

SIERRA 2500
2007 - 2019

Resim	Ürün Kodu ve Açıklaması	Detay	OEM
	CV3036 ROTMİLİ SOL VE SAĞ 324	Ağırlık : 0,835 kg / 1.841 lb Uzunluk : 324 mm / 12.76 inch	19256660, 22913605

SIERRA 3500
2007 - 2014

Resim	Ürün Kodu ve Açıklaması	Detay	OEM
	CV3036 ROTMİLİ SOL VE SAĞ 324	Ağırlık : 0,835 kg / 1.841 lb Uzunluk : 324 mm / 12.76 inch	19256660, 22913605

SIERRA 3500
2015 - 2019

Resim	Ürün Kodu ve Açıklaması	Detay	OEM
	CV3036 ROTMİLİ SOL VE SAĞ 324	Ağırlık : 0,835 kg / 1.841 lb Uzunluk : 324 mm / 12.76 inch	19256660, 22913605

* Bu sayfada ve katalogdaki tüm araçların adları, markaları, modelleri, sembolleri, logoları, orjinal numaraları (oe) ve diğer üçüncü parti numaraları sadece referans amaçlı kullanılmaktadır.

SONOMA
1994 - 2004

Resim	Ürün Kodu ve Açıklaması	Detay	OEM
	CV4055 Z ROT SOL VE SAĞ	Ağırlık : 0,320 kg / 0.705 lb Uzunluk : 118 mm / 4.65 inch	15996064

YUKON
1991 - 1995

Resim	Ürün Kodu ve Açıklaması	Detay	OEM
	CV1035 ROTİL ÜST SOL VE SAĞ	Ağırlık : 0,668 kg / 1.473 lb	15575901, 15617715 15634385, 15634904 15659518, 15687080

YUKON
1995 - 1999

Resim	Ürün Kodu ve Açıklaması	Detay	OEM
	CV1035 ROTİL ÜST SOL VE SAĞ	Ağırlık : 0,668 kg / 1.473 lb	15575901, 15617715 15634385, 15634904 15659518, 15687080
	CD4004 Z ROT SOL VE SAĞ	Ağırlık : 0,264 kg / 0.582 lb Uzunluk : 184 mm / 7.24 inch	10023178, 10164176 C1VY5A484A

YUKON
2000 - 2006

Resim	Ürün Kodu ve Açıklaması	Detay	OEM
	CD9001 SALINCAK ALT SOL VE SAĞ	Ağırlık : 3,304 kg / 7.284 lb Malzeme Türü : Sac Metal	22868629

YUKON
2015 - 2020

Resim	Ürün Kodu ve Açıklaması	Detay	OEM
	CD9001 SALINCAK ALT SOL VE SAĞ	Ağırlık : 3,304 kg / 7.284 lb Malzeme Türü : Sac Metal	22868629

YUKON GMT900 2007 - 2014

Resim	Ürün Kodu ve Açıklaması	Detay	OEM
	CD9001 SALINCAK ALT SOL VE SAĞ	Ağırlık : 3,304 kg / 7.284 lb Malzeme Türü : Sac Metal	22868629

YUKON 1500 XL 1999 - 2006

Resim	Ürün Kodu ve Açıklaması	Detay	OEM
	CD9001 SALINCAK ALT SOL VE SAĞ	Ağırlık : 3,304 kg / 7.284 lb Malzeme Türü : Sac Metal	22868629

YUKON 1500 XL 2007 - 2013

Resim	Ürün Kodu ve Açıklaması	Detay	OEM
	CD9001 SALINCAK ALT SOL VE SAĞ	Ağırlık : 3,304 kg / 7.284 lb Malzeme Türü : Sac Metal	22868629

RIW®

HONDA

ACCORD**VIII****2008 - 2012**

Resim	Ürün Kodu ve Açıklaması	Detay	OEM
	AC9002 SALINCAK ARKA SAĞ	Ağırlık : 0,862 kg / 1.900 lb Malzeme Türü : Çelik Boru	52340TA0A00
	AC9003 SALINCAK ARKA SOL	Ağırlık : 0,862 kg / 1.900 lb Malzeme Türü : Çelik Boru	52345TA0A00

CIVIC**VI EJ, EK****1996 - 2001**

Resim	Ürün Kodu ve Açıklaması	Detay	OEM
	HN9013 SALINCAK ALT ÖN TARAF SOL VE SAĞ	Ağırlık : 0,336 kg / 0.741 lb Malzeme Türü : Sac Metal	52341S04000, 52341S04A00

HN8001 / Süspansiyon Kit

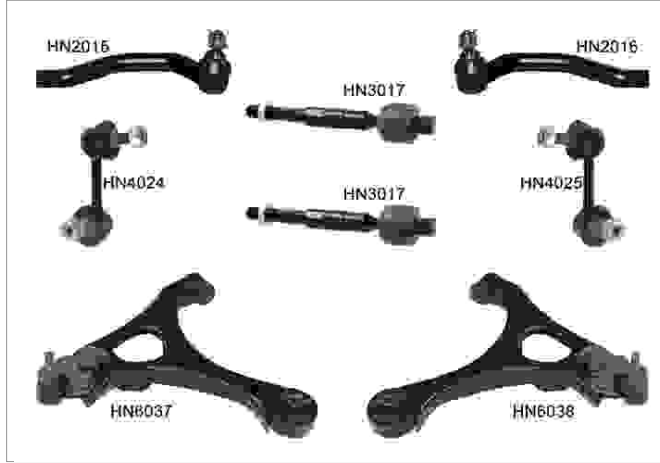
CIVIC
VIII HB
2006 - 2012

Kit Parçaları

Resim	Ürün Kodu / Adı	OEM	OEM	Ürün Kodu / Adı	Resim
	HN2015 Rotbaşı Sağ	53540SMG003, 53540-SMG003 53540SNAA01, 53540-SNAA01	53560SMG003, 53560-SMG003 53560SNAA02, 53560-SNAA02	HN2016 Rotbaşı Sol	
	HN3017 Rotmili Ön Sol Ve Sağ Rd7838	53560SNBJ01, 53560-SNBJ01 53610SNRA01	51320SNAA02, 51320-SNAA02	HN4024 Z Rot Sağ Ön Rd7938	
	HN4025 Z Rot Sol Ön Rd7939	51321SNAA02, 51321-SNAA02 51321-SNA-A02	51350-S5A-A03*, 51350-SNAA03* 51350SNAA03	HN6037 Salıncak Alt Sağ	
	HN6038 Salıncak Alt Sol	51360-S5A-A03*, 51360-SNAA03* 51360SNAA03			

CROSSTOUR
2013 - 2015

Resim	Ürün Kodu ve Açıklaması	Detay	OEM
	AC9002 SALINCAK ARKA SAĞ	Ağırlık : 0,862 kg / 1.900 lb Malzeme Türü : Çelik Boru	52340TA0A00
	AC9003 SALINCAK ARKA SOL	Ağırlık : 0,862 kg / 1.900 lb Malzeme Türü : Çelik Boru	52345TA0A00

CRV
1995 - 2002

Resim	Ürün Kodu ve Açıklaması	Detay	OEM
	HN9013 SALINCAK ALT ÖN TARAF SOL VE SAĞ	Ağırlık : 0,336 kg / 0.741 lb Malzeme Türü : Sac Metal	52341S04000, 52341S04A00





FIT
2013 - 2016

Resim	Ürün Kodu ve Açıklaması	Detay	OEM
	HN4062 Z ROT ÖN SAĞ METAL	Ağırlık : 0,368 kg / 0.811 lb Malzeme Türü : Metal Uzunluk : 310 mm / 12.20 inch Aşık Diş Çapı : M10X1,25	51320T5A003
	HN4063 Z ROT ÖN SOL METAL	Ağırlık : 0,368 kg / 0.811 lb Malzeme Türü : Metal Uzunluk : 310 mm / 12.20 inch Aşık Diş Çapı : M10X1,25	51325T5A003

FR-V
2005 - 2009

Resim	Ürün Kodu ve Açıklaması	Detay	OEM
	HN4058 Z ROT ARKA SAĞ METAL	Ağırlık : 0,218 kg / 0.481 lb Malzeme Türü : Metal Uzunluk : 72 mm / 2.83 inch	52320-SJF-003
	HN4059 Z ROT ARKA SOL METAL	Ağırlık : 0,218 kg / 0.481 lb Malzeme Türü : Metal Uzunluk : 72 mm / 2.83 inch	52321-SJF-003



HR-V RU 2015 - 2021

Resim	Ürün Kodu ve Açıklaması	Detay	OEM
	HN6073 SALINCAK ÖN ALT SAĞ	Ağırlık : 4,802 kg / 10.587 lb Malzeme Türü : Sac Metal	51350T8MG00
	HN6073J SALINCAK ÖN ALT SAĞ	Ağırlık : 3,740 kg / 8.245 lb Malzeme Türü : Sac Metal	51350T8MG00
	HN6074 SALINCAK ÖN ALT SOL	Ağırlık : 4,802 kg / 10.587 lb Malzeme Türü : Sac Metal	51360T8MG00
	HN6074J SALINCAK ÖN ALT SOL	Ağırlık : 3,740 kg / 8.245 lb Malzeme Türü : Sac Metal	51360T8MG00

JAZZ IV GK 2015 - 2020



Resim	Ürün Kodu ve Açıklaması	Detay	OEM
	HN4062 Z ROT ÖN SAĞ METAL	Ağırlık : 0,368 kg / 0.811 lb Malzeme Türü : Metal Uzunluk : 310 mm / 12.20 inch Aşık Diş Çapı : M10X1,25	51320T5A003
	HN4063 Z ROT ÖN SOL METAL	Ağırlık : 0,368 kg / 0.811 lb Malzeme Türü : Metal Uzunluk : 310 mm / 12.20 inch Aşık Diş Çapı : M10X1,25	51325T5A003

LEGEND KA9 1996 - 2004

Resim	Ürün Kodu ve Açıklaması	Detay	OEM
	AC2002 ROTBAŞI ÖN SAĞ	Ağırlık : 1,021 kg / 2.251 lb Uzunluk : 245,5 mm / 9.67 inch	53540SW5003, 53540SZ3003 53540SZ5003
	AC2003 ROTBAŞI ÖN SOL	Ağırlık : 1,021 kg / 2.251 lb Uzunluk : 245,5 mm / 9.67 inch	53560SW5003, 53560SZ3003 53560SZ5003
	AC3004 ROTMİLİ SOL VE SAĞ 120,7	Ağırlık : 0,338 kg / 0.745 lb Uzunluk : 120,7 mm / 4.75 inch	53010S00000, 53010SS000 53010SS0000, 53010SW5003

* Bu sayfada ve katalogdaki tüm araçların adları, markaları, modelleri, sembolleri, logoları, orjinal numaraları (oe) ve diğer üçüncü parti numaraları sadece referans amaçlı kullanılmaktadır.

LEGEND KB 2005 - 2012

Resim	Ürün Kodu ve Açıklaması	Detay	OEM
	AC2002 ROTBAŞI ÖN SAĞ	Ağırlık : 1,021 kg / 2.251 lb Uzunluk : 245,5 mm / 9.67 inch	53540SW5003, 53540SZ3003 53540SZ5003
	AC2003 ROTBAŞI ÖN SOL	Ağırlık : 1,021 kg / 2.251 lb Uzunluk : 245,5 mm / 9.67 inch	53560SW5003, 53560SZ3003 53560SZ5003

ODYSSEY 1999 - 2004

Resim	Ürün Kodu ve Açıklaması	Detay	OEM
	HN1014 ROTİL ÖN ALT	Ağırlık : 0,329 kg / 0.725 lb	51350S0XA02*, 51350SOXA02* 51360S0XA02*, 51360SOXA02*
	HN6071 SALINCAK ALT SAĞ	Ağırlık : 6,946 kg / 15.313 lb Malzeme Türü : Döküm Çelik	51350S0XA02, 51350SOXA02
	HN6072 SALINCAK ALT SOL	Ağırlık : 6,946 kg / 15.313 lb Malzeme Türü : Döküm Çelik	51350S0XA02, 51350SOXA02

ODYSSEY 2005 - 2010

Resim	Ürün Kodu ve Açıklaması	Detay	OEM
	HN2040 ROTBAŞI ÖN DIŞ	Ağırlık : 0,732 kg / 1.614 lb Uzunluk : 205 mm / 8.07 inch	53540SHJA01
	HN9012 SALINCAK ARKA ALT ÖNDEN	Ağırlık : 1,180 kg / 2.601 lb Malzeme Türü : Çelik Boru	52345-SHJ-A00, 52345-SHJ-A01

ODYSSEY 2011 - 2017

Resim	Ürün Kodu ve Açıklaması	Detay	OEM
	HN9011 SALINCAK ARKA ÜST	Ağırlık : 1,046 kg / 2.306 lb Malzeme Türü : Çelik Boru	52345TK8A00

* Bu sayfada ve katalogdaki tüm araçların adları, markaları, modelleri, sembolleri, logoları, orjinal numaraları (oe) ve diğer üçüncü parti numaraları sadece referans amaçlı kullanılmaktadır.

PILOT
II
2009 - 2015

Resim	Ürün Kodu ve Açıklaması	Detay	OEM
	AC9004 SALINCAK ALT SOL VE SAĞ	Ağırlık : 1,108 kg / 2.443 lb Malzeme Türü : Çelik Boru	04523STX000, 52345-STX-A00 52345-STX-A01, 52345-SZA-A02
	HN6069 SALINCAK ALT SAĞ	Ağırlık : 5,595 kg / 12.335 lb Malzeme Türü : Alüminyum	51350SZAA02, 51350SZAA03 51350SZAA04, 51350SZAA07
	HN6070 SALINCAK ALT SOL	Ağırlık : 5,595 kg / 12.335 lb Malzeme Türü : Alüminyum	51360SZAA02, 51360SZAA03 51360SZAA04, 51360SZAA07

PRELUDE
V BB
1996 - 2001

Resim	Ürün Kodu ve Açıklaması	Detay	OEM
	HN4061 Z ROT SOL VE SAĞ	Ağırlık : 0,361 kg / 0.796 lb Uzunluk : 164 mm / 6.46 inch	52320S30003

S2000
2000 - 2009

Resim	Ürün Kodu ve Açıklaması	Detay	OEM
	HN4060 Z ROT ARKA METAL	Ağırlık : 0,234 kg / 0.516 lb Malzeme Türü : Metal Uzunluk : 92 mm / 3.62 inch	20470-AE00C, 52320-S2A-003



RIW®

HUMMER

H2**2003 - 2009**

Resim	Ürün Kodu ve Açıklaması	Detay	OEM
	CD9001 SALINCAK ALT SOL VE SAĞ	Ağırlık : 3,304 kg / 7.284 lb Malzeme Türü : Sac Metal	22868629

H3**2005 - 2010**

Resim	Ürün Kodu ve Açıklaması	Detay	OEM
	HM2001 ROTBAŞI ÖN DIŞ	Ağırlık : 0,819 kg / 1.806 lb Uzunluk : 184 mm / 7.24 inch	15217992
	HM2002 ROTBAŞI ÖN DIŞ	Ağırlık : 0,810 kg / 1.786 lb Uzunluk : 184 mm / 7.24 inch	15907712

H3T**2009 - 2010**

Resim	Ürün Kodu ve Açıklaması	Detay	OEM
	HM2002 ROTBAŞI ÖN DIŞ	Ağırlık : 0,810 kg / 1.786 lb Uzunluk : 184 mm / 7.24 inch	15907712

RIW[®]

HYUNDAI

HY8001 / Süspansiyon Kit

ACCENT

II LC

2000 - 2005

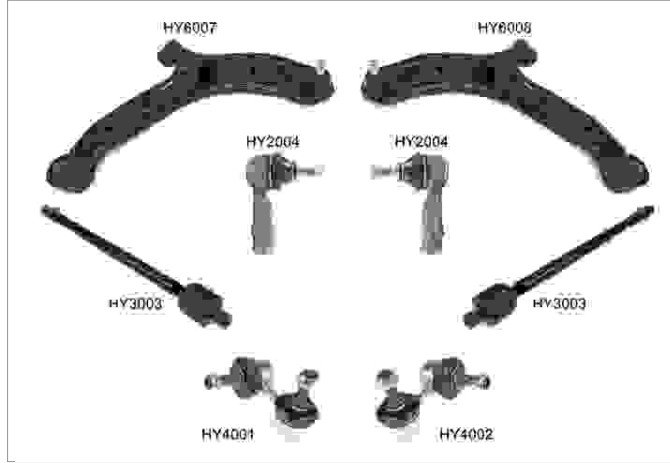

Kit Parçaları

Resim	Ürün Kodu / Adı	OEM	OEM	Ürün Kodu / Adı	Resim
	HY2004 Rotbaşı Ön Sağ - Sol Rd8320	5682025000, 56820-25000	56540-25000, 57755-25000 57775-25000	HY3003 Rotmili Ön Sağ - Sol 302	
	HY4001 Z Rot Ön Sağ Metal Rd8917	54830-17020, 5483025020 54830-25020	54830-17010, 5483025010 54830-25010	HY4002 Z Rot Ön Sol Metal Rd8918	
	HY6007 Salıncak Ön Sağ Rd9014	5450125000, 54501-25000 55202-25000	5450025000, 54500-25000 55201-25000	HY6008 Salıncak Ön Sol Rd9013	

AMICA
1998 - 2008

Resim	Ürün Kodu ve Açıklaması	Detay	OEM
	HY1008A ROTİL ÖN ALT Ø13,4	Ağırlık : 0,250 kg / 0.551 lb Konik Ölçüsü : Ø13,4 Aşık Diş Çapı : M12X1,25 Rotil Gövde Çapı : Ø36	52037530, 5453002000 54530-02000, 54530-02050 5453002500

ATOS
1998 - 2008

Resim	Ürün Kodu ve Açıklaması	Detay	OEM
	HY1008A ROTİL ÖN ALT Ø13,4	Ağırlık : 0,250 kg / 0.551 lb Konik Ölçüsü : Ø13,4 Aşık Diş Çapı : M12X1,25 Rotil Gövde Çapı : Ø36	52037530, 5453002000 54530-02000, 54530-02050 5453002500

AZERA
HG
2012 - 2014

Resim	Ürün Kodu ve Açıklaması	Detay	OEM
	HY9011 SALINCAK ÖN	Ağırlık : 0,684 kg / 1.508 lb Malzeme Türü : Dövme Çelik	552503Z000
	KI9004 SALINCAK ÜST SOL VE SAĞ	Ağırlık : 1,242 kg / 2.738 lb Malzeme Türü : Sac Metal	551002S050, 551003Q000 551003R000, 551003R050 551004Z100

CADENZA
2014 - 2016

Resim	Ürün Kodu ve Açıklaması	Detay	OEM
	HY9011 SALINCAK ÖN	Ağırlık : 0,684 kg / 1.508 lb Malzeme Türü : Dövme Çelik	552503Z000
	KI9004 SALINCAK ÜST SOL VE SAĞ	Ağırlık : 1,242 kg / 2.738 lb Malzeme Türü : Sac Metal	551002S050, 551003Q000 551003R000, 551003R050 551004Z100

COUPE
RD
1996 - 2002

Resim	Ürün Kodu ve Açıklaması	Detay	OEM
	HY6051J SALINCAK ÖN ALT SAĞ	Ağırlık : 3.715 kg / 8.190 lb Malzeme Türü : Sac Metal	5450129000, 54501-29000

* Bu sayfada ve katalogdaki tüm araçların adları, markaları, modelleri, sembolleri, logoları, orjinal numaraları (oe) ve diğer üçüncü parti numaraları sadece referans amaçlı kullanılmaktadır.



COUPE RD 1996 - 2002

Resim	Ürün Kodu ve Açıklaması	Detay	OEM
	HY6052J SALINCAK ÖN ALT SOL	Ağırlık : 3.715 kg / 8.190 lb Malzeme Türü : Sac Metal	5450029000, 54500-29000

CRETA 2015 -

Resim	Ürün Kodu ve Açıklaması	Detay	OEM
	HY2055 ROTBAŞI SAĞ	Ağırlık : 0,388 kg / 0.855 lb Uzunluk : 78 mm / 3.07 inch	56825M0000
	HY2056 ROTBAŞI SOL	Ağırlık : 0,388 kg / 0.855 lb Uzunluk : 78 mm / 3.07 inch	56820M0000

ELANTRA AD 2016 - 2020

Resim	Ürün Kodu ve Açıklaması	Detay	OEM
	HY6101 SALINCAK ALT SAĞ	Ağırlık : 3,674 kg / 8.100 lb Malzeme Türü : Sac Metal	54501F2000
	HY6101J SALINCAK ALT SAĞ	Ağırlık : 2,896 kg / 6.385 lb Malzeme Türü : Sac Metal	54501F2000
	HY6102 SALINCAK ALT SOL	Ağırlık : 3,674 kg / 8.100 lb Malzeme Türü : Sac Metal	54500F2000
	HY6102J SALINCAK ALT SOL	Ağırlık : 2,896 kg / 6.385 lb Malzeme Türü : Sac Metal	54500F2000

H350 2016 -

Resim	Ürün Kodu ve Açıklaması	Detay	OEM
	HY2052 ROTBAŞI ÖN	Ağırlık : 0,514 kg / 1.133 lb Uzunluk : 90 mm / 3.54 inch	56811-59000

* Bu sayfada ve katalogdaki tüm araçların adları, markaları, modelleri, sembolleri, logoları, orjinal numaraları (oe) ve diğer üçüncü parti numaraları sadece referans amaçlı kullanılmaktadır.

H350
2016 -

Resim	Ürün Kodu ve Açıklaması	Detay	OEM
	HY3044 ROTMİLİ SOL VE SAĞ 399,5	Ağırlık : 0,891 kg / 1.964 lb Uzunluk : 399,5 mm / 15.73 inch Gövde Diş Çapı : M18X1,5 Aşık Diş Çapı : M16X1,5	5687159000

IONIQ
AE ELECTRIC
2016 - 2022

Resim	Ürün Kodu ve Açıklaması	Detay	OEM
	HY6103 SALINCAK ÖN ALT SAĞ	Ağırlık : 2,914 kg / 6.424 lb Malzeme Türü : Alüminyum	54501G2100
	HY6104 SALINCAK ÖN ALT SOL	Ağırlık : 2,914 kg / 6.424 lb Malzeme Türü : Alüminyum	54500G2100

IONIQ
AE HYBRID
2016 - 2022

Resim	Ürün Kodu ve Açıklaması	Detay	OEM
	HY6103 SALINCAK ÖN ALT SAĞ	Ağırlık : 2,914 kg / 6.424 lb Malzeme Türü : Alüminyum	54501G2100
	HY6104 SALINCAK ÖN ALT SOL	Ağırlık : 2,914 kg / 6.424 lb Malzeme Türü : Alüminyum	54500G2100

i40
VF
2011 - 2019

Resim	Ürün Kodu ve Açıklaması	Detay	OEM
	HY9011 SALINCAK ÖN	Ağırlık : 0,684 kg / 1.508 lb Malzeme Türü : Dövme Çelik	552503Z000

iX25
2015 -

Resim	Ürün Kodu ve Açıklaması	Detay	OEM
	HY2055 ROTBAŞI SAĞ	Ağırlık : 0,388 kg / 0.855 lb Uzunluk : 78 mm / 3.07 inch	56825M0000

* Bu sayfada ve katalogdaki tüm araçların adları, markaları, modelleri, sembolleri, logoları, orjinal numaraları (oe) ve diğer üçüncü parti numaraları sadece referans amaçlı kullanılmaktadır.





iX25
2015 -

Resim	Ürün Kodu ve Açıklaması	Detay	OEM
	HY2056 ROTBAŞI SOL	Ağırlık : 0,388 kg / 0.855 lb Uzunluk : 78 mm / 3.07 inch	56820M0000

iX35
JE, JK
2010 - 2015

Resim	Ürün Kodu ve Açıklaması	Detay	OEM
	HY9010 SALINCAK ARKA ALT	Ağırlık : 0,650 kg / 1.433 lb Malzeme Türü : Dövme Çelik	55250-1D000, 55250-2S000

KONA
OS
2017 - 2022

Resim	Ürün Kodu ve Açıklaması	Detay	OEM
	HY6101 SALINCAK ALT SAĞ	Ağırlık : 3,674 kg / 8.100 lb Malzeme Türü : Sac Metal	54501F2000
	HY6101J SALINCAK ALT SAĞ	Ağırlık : 2,896 kg / 6.385 lb Malzeme Türü : Sac Metal	54501F2000
	HY6102 SALINCAK ALT SOL	Ağırlık : 3,674 kg / 8.100 lb Malzeme Türü : Sac Metal	54500F2000
	HY6102J SALINCAK ALT SOL	Ağırlık : 2,896 kg / 6.385 lb Malzeme Türü : Sac Metal	54500F2000

PRIMA
MX
1998 - 2008

Resim	Ürün Kodu ve Açıklaması	Detay	OEM
	HY1008A ROTİL ÖN ALT Ø13,4	Ağırlık : 0,250 kg / 0.551 lb Konik Ölçüsü : Ø13,4 Aşık Dış Çapı : M12X1,25 Rotil Gövde Çapı : Ø36	52037530, 5453002000 54530-02000, 54530-02050 5453002500

SANTA FE
II CM
2006 - 2012

Resim	Ürün Kodu ve Açıklaması	Detay	OEM
	HY9008 SALINCAK ARKA ALT SAĞ	Ağırlık : 1,113 kg / 2.454 lb Malzeme Türü : Dövme Çelik	55250-2P010
	HY9009 SALINCAK ARKA ALT SOL	Ağırlık : 1,113 kg / 2.454 lb Malzeme Türü : Dövme Çelik	55250-3J010



SANTA FE
III DM
2012 - 2018

Resim	Ürün Kodu ve Açıklaması	Detay	OEM
	KI9004 SALINCAK ÜST SOL VE SAĞ	Ağırlık : 1,242 kg / 2.738 lb Malzeme Türü : Sac Metal	551002S050, 551003Q000 551003R000, 551003R050 551004Z100
	HY11062 SALINCAK VE DENGE KOLU BURCU ARKA ALT SOL VE SAĞ	Şasi (Ön / Arka) : ARKA Yön : Alt Sol Ve Sağ Ağırlık : 0.22 kg / 0.485 lb	54551-3R000, 54551-C5000

SANTAMO
1991 - 1997

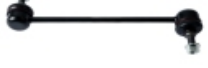

Resim	Ürün Kodu ve Açıklaması	Detay	OEM
	MI4037 Z ROT ARKA	Ağırlık : 0,210 kg / 0.463 lb Uzunluk : 140 mm / 5.51 inch Not : FOR SPORT MODEL	4056A138, MR344624 MR555883, MR586053

SANTAMO
1997 - 2003

Resim	Ürün Kodu ve Açıklaması	Detay	OEM
	MI4037 Z ROT ARKA	Ağırlık : 0,210 kg / 0.463 lb Uzunluk : 140 mm / 5.51 inch Not : FOR SPORT MODEL	4056A138, MR344624 MR555883, MR586053
	MI4038 Z ROT SAĞ METAL	Ağırlık : 0,398 kg / 0.877 lb Malzeme Türü : Metal Uzunluk : 240 mm / 9.45 inch	4056A035, MR316436
	MI4039 Z ROT SOL METAL	Ağırlık : 0,398 kg / 0.877 lb Malzeme Türü : Metal Uzunluk : 240 mm / 9.45 inch	4056A034, MR316435

* Bu sayfada ve katalogdaki tüm araçların adları, markaları, modelleri, sembolleri, logoları, orjinal numaraları (oe) ve diğer üçüncü parti numaraları sadece referans amaçlı kullanılmaktadır.





SOLARIS
2017 - 2022

Resim	Ürün Kodu ve Açıklaması	Detay	OEM
	KI2025 ROTBAŞI ÖN SAĞ	Ağırlık : 0,120 kg / 0.265 lb Uzunluk : 454 mm / 17.87 inch	56825-H8000
	KI2026 ROTBAŞI ÖN SOL	Ağırlık : 0,120 kg / 0.265 lb Uzunluk : 454 mm / 17.87 inch	56820-H8000

SONATA
VI YF
2010 - 2014

Resim	Ürün Kodu ve Açıklaması	Detay	OEM
	HY3043 ROTMİLİ SOL VE SAĞ 195	Ağırlık : 0,522 kg / 1.151 lb Uzunluk : 195 mm / 7.68 inch	577242T000
	KI9003 SALINCAK ARKA ALT	Ağırlık : 0,660 kg / 1.455 lb Malzeme Türü : Dövme Çelik	552503Q010, 552503R000 552503S000
	KI9004 SALINCAK ÜST SOL VE SAĞ	Ağırlık : 1,242 kg / 2.738 lb Malzeme Türü : Sac Metal	551002S050, 551003Q000 551003R000, 551003R050 551004Z100

TERRACAN
HP
2001 - 2006





Resim	Ürün Kodu ve Açıklaması	Detay	OEM
	HY1033 ROTİL ÖN ALT	Ağırlık : 0,536 kg / 1.182 lb	54440H1000
	HY2053 ROTBAŞI ÖN DIŞ SAĞ	Ağırlık : 0,712 kg / 1.570 lb	56850-H1001*, 56850-H1011*
	HY2054 ROTBAŞI ÖN DIŞ SOL	Ağırlık : 0,486 kg / 1.071 lb	56850-H1001*, 56850-H1011*
	HY20532054 ROT TAKIMI ÖN	Ağırlık : 1,502 kg / 3.311 lb Rotbaşı : HY2053 Rotmilî : HY2054	56850-H1001, 56850-H1011

* Bu sayfada ve katalogdaki tüm araçların adları, markaları, modelleri, sembolleri, logoları, orjinal numaraları (oe) ve diğer üçüncü parti numaraları sadece referans amaçlı kullanılmaktadır.

TUCSON
2010 - 2015

Resim	Ürün Kodu ve Açıklaması	Detay	OEM
	KI9004 SALINCAK ÜST SOL VE SAĞ	Ağırlık : 1,242 kg / 2.738 lb Malzeme Türü : Sac Metal	551002S050, 551003Q000 551003R000, 551003R050 551004Z100

TUCSON
TL
2015 - 2020

Resim	Ürün Kodu ve Açıklaması	Detay	OEM
	HY1031 ROTİL ÖN ALT SAĞ	Ağırlık : 0,704 kg / 1.552 lb	54530C1100, 54530D7100
	HY1032 ROTİL ÖN ALT SOL	Ağırlık : 0,704 kg / 1.552 lb	54530C1000, 54530D7000
	HY6089J SALINCAK ÖN ALT SAĞ	Ağırlık : 0,340 kg / 0.750 lb Malzeme Türü : Sac Metal	54501-D7000, 54501-F1000
	HY6090J SALINCAK ÖN ALT SOL	Ağırlık : 0,340 kg / 0.750 lb Malzeme Türü : Sac Metal	54500-D7000, 54500-F1000
	HY11062 SALINCAK VE DENGİ KOLU BURCU ARKA ALT SOL VE SAĞ	Şasi (Ön / Arka) : ARKA Yön : Alt Sol Ve Sağ Ağırlık : 0.22 kg / 0.485 lb	54551-3R000, 54551-C5000

RIW[®]

INFINITI

FX35
2009 - 2012

Resim	Ürün Kodu ve Açıklaması	Detay	OEM
	IN3001 ROTMİLİ SOL VE SAĞ 161	Ağırlık : 0,438 kg / 0.966 lb Uzunluk : 161 mm / 6.34 inch	D85211CA0A, D8E211CA0A

FX50
2008 - 2013

Resim	Ürün Kodu ve Açıklaması	Detay	OEM
	IN3001 ROTMİLİ SOL VE SAĞ 161	Ağırlık : 0,438 kg / 0.966 lb Uzunluk : 161 mm / 6.34 inch	D85211CA0A, D8E211CA0A

G35
2002 - 2008

Resim	Ürün Kodu ve Açıklaması	Detay	OEM
	NS5001 SALINCAK ALT SAĞ	Ağırlık : 1,400 kg / 3.086 lb Malzeme Türü : Alüminyum	54500-AM601
	NS5002 SALINCAK ALT SOL	Ağırlık : 1,400 kg / 3.086 lb Malzeme Türü : Alüminyum	54501-AM601

RIW[®]

ISUZU

ASCENDER
2003 - 2008

Resim	Ürün Kodu ve Açıklaması	Detay	OEM
	CV3035 ROTMİLİ SOL VE SAĞ 135	Ağırlık : 0,534 kg / 1.177 lb Uzunluk : 135 mm / 5.31 inch	26100288, 8261002880

ELF
N6, N7
1999 - 2003

Resim	Ürün Kodu ve Açıklaması	Detay	OEM
	IS2007 ROTBASI ÖN SAĞ	Ağırlık : 0,536 kg / 1.182 lb Uzunluk : 86 mm / 3.39 inch	8971073480, 8-97107348-0 8971073481, 8-97107348-1 8971073482, 8-97107348-2 8971421001, 8-97142100-1 8972225090, 8-97222509-0
	IS2008 ROTBASI ÖN SOL	Ağırlık : 0,536 kg / 1.182 lb Uzunluk : 86 mm / 3.39 inch	8971073490, 8-97107349-0 8971073491, 8-97107349-1 8971073492, 8-97107349-2 8971421011, 8-97142101-1 8972225100, 8-97222510-0

ELF
N8
2003 -

Resim	Ürün Kodu ve Açıklaması	Detay	OEM
	IS2007 ROTBASI ÖN SAĞ	Ağırlık : 0,536 kg / 1.182 lb Uzunluk : 86 mm / 3.39 inch	8971073480, 8-97107348-0 8971073481, 8-97107348-1 8971073482, 8-97107348-2 8971421001, 8-97142100-1 8972225090, 8-97222509-0
	IS2008 ROTBASI ÖN SOL	Ağırlık : 0,536 kg / 1.182 lb Uzunluk : 86 mm / 3.39 inch	8971073490, 8-97107349-0 8971073491, 8-97107349-1 8971073492, 8-97107349-2 8971421011, 8-97142101-1 8972225100, 8-97222510-0

HOMBRE
1996 - 2000

Resim	Ürün Kodu ve Açıklaması	Detay	OEM
	CV4055 Z ROT SOL VE SAĞ	Ağırlık : 0,320 kg / 0.705 lb Uzunluk : 118 mm / 4.65 inch	15996064

RIW®

IVECO

DAILY III 1999 - 2006

Resim	Ürün Kodu ve Açıklaması	Detay	OEM
	IV3002 ROTMİLİ SOL VE SAĞ 331,2	Ağırlık : 0,733 kg / 1.616 lb Uzunluk : 331,2 mm / 13.04 inch	42532977



DAILY IV 2006 - 2011

Resim	Ürün Kodu ve Açıklaması	Detay	OEM
	IV3002 ROTMİLİ SOL VE SAĞ 331,2	Ağırlık : 0,733 kg / 1.616 lb Uzunluk : 331,2 mm / 13.04 inch	42532977

RIW®

JAGUAR

F-PACE X761 2015 -

Resim	Ürün Kodu ve Açıklaması	Detay	OEM
	JG3006 ROTMİLİ ÖN SOL VE SAĞ	Ağırlık : 0,553 kg / 1.219 lb Uzunluk : 208 mm / 8.19 inch	T4A12526, T4A12527
	JG6006 SALINCAK ÜST ÖN SAĞ	Ağırlık : 1,160 kg / 2.557 lb Malzeme Türü : Alüminyum	HK833084AB, HK833084BB T4A1010, T4A1067
	JG6007 SALINCAK ÜST ÖN SOL	Ağırlık : 1,160 kg / 2.557 lb Malzeme Türü : Alüminyum	HK833091AB, HK833091BB T4A1068, T4A1069



F-TYPE X152 2013 -

Resim	Ürün Kodu ve Açıklaması	Detay	OEM
	JG3005 ROTMİLİ ÖN 206,5	Ağırlık : 0,471 kg / 1.038 lb Uzunluk : 206,5 mm / 8.13 inch	8X233200AC, 8X233200BC C2D21139, C2D47149 C2Z2214, C2Z2215 DW933200AC, DW933K651AA

I-PACE X590 2018 -





Resim	Ürün Kodu ve Açıklaması	Detay	OEM
	JG3006 ROTMİLİ ÖN SOL VE SAĞ	Ağırlık : 0,553 kg / 1.219 lb Uzunluk : 208 mm / 8.19 inch	T4A12526, T4A12527

S-TYPE X200 1999 - 2008



Resim	Ürün Kodu ve Açıklaması	Detay	OEM
	JG1007 ROTİL ALT SOL VE SAĞ	Ağırlık : 0,488 kg / 1.076 lb	C2C25788, C2C25789
	JG12002 VİRAJ DEMİR LASTİĞİ SOL VE SAĞ	Şasi (Ön / Arka) : ÖN Yön : Sol Ve Sağ Ağırlık : 0.09 kg / 0.198 lb	XR814128, XR81833 XR819697
	JG12002K VİRAJ DEMİR LASTİĞİ SOL VE SAĞ	Şasi (Ön / Arka) : ÖN Yön : Sol Ve Sağ Ağırlık : 0.18 kg / 0.397 lb	XR814128, XR81833 XR819697

* Bu sayfada ve katalogdaki tüm araçların adları, markaları, modelleri, sembolleri, logoları, orjinal numaraları (oe) ve diğer üçüncü parti numaraları sadece referans amaçlı kullanılmaktadır.

XE X760 2015 -

Resim	Ürün Kodu ve Açıklaması	Detay	OEM
	JG2013 ROTBAŞI DIŞ SAĞ	Ağırlık : 1,158 kg / 2.553 lb Uzunluk : 201 mm / 7.91 inch	T2H21416, T2H6305
	JG2014 ROTBAŞI DIŞ SOL	Ağırlık : 1,158 kg / 2.553 lb Uzunluk : 201 mm / 7.91 inch	T2H21417, T2H6306
	JG6004 SALINCAK ÜST ÖN SAĞ	Ağırlık : 1,149 kg / 2.533 lb Malzeme Türü : Alüminyum	T2H3192
	JG6005 SALINCAK ÜST ÖN SOL	Ağırlık : 1,149 kg / 2.533 lb Malzeme Türü : Alüminyum	T2H3193
	JG11003 SALINCAK VE DENGE KOLU BURCU ÖN ÜST	Şasi (Ön / Arka) : ÖN Yön : Üst Ağırlık : 0,217 kg / 0.478 lb Not : L=53mm	GX733084BA*, GX733091BA* HK833084AB*, HK833084BB* HK833091AB*, HK833091BB* T2H3192*, T2H3193* T4A1010*, T4A1067*

XF X250 2008 - 2015

Resim	Ürün Kodu ve Açıklaması	Detay	OEM
	JG1007 ROTİL ALT SOL VE SAĞ	Ağırlık : 0,488 kg / 1.076 lb	C2C25788, C2C25789
	JG3005 ROTMİLİ ÖN 206,5	Ağırlık : 0,471 kg / 1.038 lb Uzunluk : 206,5 mm / 8.13 inch	8X233200AC, 8X233200BC C2D21139, C2D47149 C2Z2214, C2Z2215 DW933200AC, DW933K651AA

XF X260 2016 -



Resim	Ürün Kodu ve Açıklaması	Detay	OEM
	JG2013 ROTBAŞI DIŞ SAĞ	Ağırlık : 1,158 kg / 2.553 lb Uzunluk : 201 mm / 7.91 inch	T2H21416, T2H6305
	JG2014 ROTBAŞI DIŞ SOL	Ağırlık : 1,158 kg / 2.553 lb Uzunluk : 201 mm / 7.91 inch	T2H21417, T2H6306

* Bu sayfada ve katalogdaki tüm araçların adları, markaları, modelleri, sembolleri, logoları, orjinal numaraları (oe) ve diğer üçüncü parti numaraları sadece referans amaçlı kullanılmaktadır.

XF X260 2016 -

Resim	Ürün Kodu ve Açıklaması	Detay	OEM
	JG6004 SALINCAK ÜST ÖN SAĞ	Ağırlık : 1,149 kg / 2.533 lb Malzeme Türü : Alüminyum	T2H3192
	JG6005 SALINCAK ÜST ÖN SOL	Ağırlık : 1,149 kg / 2.533 lb Malzeme Türü : Alüminyum	T2H3193
	JG11003 SALINCAK VE DENGE KOLU BURCU ÖN ÜST	Şasi (Ön / Arka) : ÖN Yön : Üst Ağırlık : 0,217 kg / 0.478 lb Not : L=53mm	GX733084BA*, GX733091BA* HK833084AB*, HK833084BB* HK833091AB*, HK833091BB* T2H3192*, T2H3193* T4A1010*, T4A1067*





XJ X350 2003 - 2009

Resim	Ürün Kodu ve Açıklaması	Detay	OEM
	JG1007 ROTİL ALT SOL VE SAĞ	Ağırlık : 0,488 kg / 1.076 lb	C2C25788, C2C25789
	JG12002 VİRAJ DEMİR LASTİĞİ SOL VE SAĞ	Şasi (Ön / Arka) : ÖN Yön : Sol Ve Sağ Ağırlık : 0.09 kg / 0.198 lb	XR814128, XR81833 XR819697
	JG12002K VİRAJ DEMİR LASTİĞİ SOL VE SAĞ	Şasi (Ön / Arka) : ÖN Yön : Sol Ve Sağ Ağırlık : 0.18 kg / 0.397 lb	XR814128, XR81833 XR819697

XJ X351 2010 - 2019

Resim	Ürün Kodu ve Açıklaması	Detay	OEM
	JG2007 ROTBAŞI SAĞ	Ağırlık : 1,102 kg / 2.429 lb Uzunluk : 215,5 mm / 8.48 inch	AW933289AA, C2D28553 C2D47156, C2D7778
	JG2008 ROTBAŞI SOL	Ağırlık : 1,102 kg / 2.429 lb Uzunluk : 215,5 mm / 8.48 inch	AW933290AA, C2D28457 C2D47157, C2D7779

XK X150 2007 - 2014

Resim	Ürün Kodu ve Açıklaması	Detay	OEM
	JG1007 ROTİL ALT SOL VE SAĞ	Ağırlık : 0,488 kg / 1.076 lb	C2C25788, C2C25789
	JG3005 ROTMİLİ ÖN 206,5	Ağırlık : 0,471 kg / 1.038 lb Uzunluk : 206,5 mm / 8.13 inch	8X233200AC, 8X233200BC C2D21139, C2D47149 C2Z2214, C2Z2215 DW933200AC, DW933K651AA
	JG12002 VİRAJ DEMİR LASTİĞİ SOL VE SAĞ	Şasi (Ön / Arka) : ÖN Yön : Sol Ve Sağ Ağırlık : 0.09 kg / 0.198 lb	XR814128, XR81833 XR819697
	JG12002K VİRAJ DEMİR LASTİĞİ SOL VE SAĞ	Şasi (Ön / Arka) : ÖN Yön : Sol Ve Sağ Ağırlık : 0.18 kg / 0.397 lb	XR814128, XR81833 XR819697

XK8 COUPE X100 1996 - 2005

Resim	Ürün Kodu ve Açıklaması	Detay	OEM
	JG12002 VİRAJ DEMİR LASTİĞİ SOL VE SAĞ	Şasi (Ön / Arka) : ÖN Yön : Sol Ve Sağ Ağırlık : 0.09 kg / 0.198 lb	XR814128, XR81833 XR819697
	JG12002K VİRAJ DEMİR LASTİĞİ SOL VE SAĞ	Şasi (Ön / Arka) : ÖN Yön : Sol Ve Sağ Ağırlık : 0.18 kg / 0.397 lb	XR814128, XR81833 XR819697



X-TYPE X400 2001 - 2009

Resim	Ürün Kodu ve Açıklaması	Detay	OEM
	JG12001 VİRAJ DEMİR LASTİĞİ SOL VE SAĞ	Şasi (Ön / Arka) : ÖN Yön : Sol Ve Sağ Ağırlık : 0.062 kg / 0.137 lb	C2S10234, C2S10879 C2S2434, C2S51258 C2S51264
	JG12001K VİRAJ DEMİR LASTİĞİ SOL VE SAĞ	Şasi (Ön / Arka) : ÖN Yön : Sol Ve Sağ Ağırlık : 0.124 kg / 0.273 lb	C2S10234, C2S10879 C2S2434, C2S51258 C2S51264

RIW[®]

JEEP





CHEROKEE KJ 2001 - 2008

Resim	Ürün Kodu ve Açıklaması	Detay	OEM
	JP6012 SALINCAK ÜST SOL VE SAĞ	Ağırlık : 3,336 kg / 7.355 lb Malzeme Türü : Döküm Çelik	52088632AA, 52088632AB 52088632AC, 52088632AD 68068615AB
	JP11005 SALINCAK VE DENGE KOLU BURCU ÖN ÜST	Şasi (Ön / Arka) : ÖN Yön : Üst Ağırlık : 0.147 kg / 0.324 lb	52088634AB, 52125369AA
	JP11005K SALINCAK VE DENGE KOLU BURCU ÖN ÜST	Şasi (Ön / Arka) : ÖN Yön : Üst Ağırlık : 0.294 kg / 0.648 lb Not : JP11005 (X2)	52088634AB, 52125369AA



CHEROKEE KK 2008 - 2013

Resim	Ürün Kodu ve Açıklaması	Detay	OEM
	JP1013 ROTİL ALT SOL VE SAĞ	Ağırlık : 0,654 kg / 1.442 lb	52109986AH*, 52109987AH*



CHEROKEE KL 2013 -

Resim	Ürün Kodu ve Açıklaması	Detay	OEM
	JP1014 ROTİL ALT SOL VE SAĞ	Ağırlık : 0,451 kg / 0.994 lb Konik Ölçüsü : Ø15 Aşık Diş Çapı : M12X1,5 Rotil Gövde Çapı : Ø44,6	4877826AF*, 4877827AF*
	JP2014 ROTBAŞI ÖN SAĞ	Ağırlık : 0,536 kg / 1.182 lb Uzunluk : 94 mm / 3.70 inch	68224936AA, K68224936AA
	JP2015 ROTBAŞI ÖN SOL	Ağırlık : 0,536 kg / 1.182 lb Uzunluk : 94 mm / 3.70 inch	68224937AA, K68224937AA
	JP3007 ROTMİLİ ÖN 336,5	Ağırlık : 0,799 kg / 1.761 lb Uzunluk : 336,5 mm / 13.25 inch	68224935AA, 68224935AB K68224935AA, K68224935AB

CHEROKEE
XJ
1984 - 2001

Resim	Ürün Kodu ve Açıklaması	Detay	OEM
	JP4020 Z ROT SOL VE SAĞ METAL	Ağırlık : 0,324 kg / 0.714 lb Malzeme Türü : Metal Uzunluk : 194,5 mm / 7.66 inch	52001132, 52037849
	DO11011 SALINCAK VE DENGE KOLU BURCU ÖN	Şasi (Ön / Arka) : ÖN Ağırlık : 0.455 kg / 1.003 lb	52001161, 52002539 52037882, 52037883 52112539, 8952001161 8952001736, 8952002539
	DO11011K SALINCAK VE DENGE KOLU BURCU ÖN	Şasi (Ön / Arka) : ÖN Ağırlık : 0.91 kg / 2.006 lb Not : 2 PIECES IN 1 BOX	52001161, 52002539 52037882, 52037883 52112539, 8952001161 8952001736, 8952002539

COMANCHE
1986 - 1992

Resim	Ürün Kodu ve Açıklaması	Detay	OEM
	JP4020 Z ROT SOL VE SAĞ METAL	Ağırlık : 0,324 kg / 0.714 lb Malzeme Türü : Metal Uzunluk : 194,5 mm / 7.66 inch	52001132, 52037849
	DO11011 SALINCAK VE DENGE KOLU BURCU ÖN	Şasi (Ön / Arka) : ÖN Ağırlık : 0.455 kg / 1.003 lb	52001161, 52002539 52037882, 52037883 52112539, 8952001161 8952001736, 8952002539
	DO11011K SALINCAK VE DENGE KOLU BURCU ÖN	Şasi (Ön / Arka) : ÖN Ağırlık : 0.91 kg / 2.006 lb Not : 2 PIECES IN 1 BOX	52001161, 52002539 52037882, 52037883 52112539, 8952001161 8952001736, 8952002539

JP8001 / Süspansiyon Kit

COMPASS

MK49

2006 - 2016

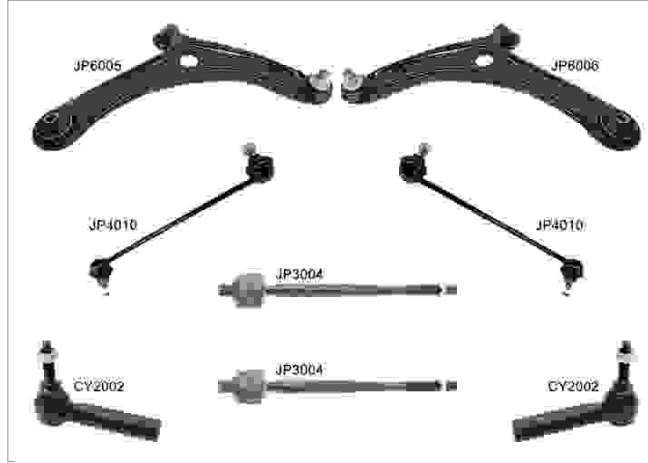

Kit Parçaları

Resim	Ürün Kodu / Adı	OEM	OEM	Ürün Kodu / Adı	Resim
	CY2002 Rotbaşı Ön	05066373AB, 05183761AD 5066373AA, K05183761AA K05183761AB, K05183761AC K68014944AA, K68141058AA	68040224AA, K68040224AA	JP3004 Rotmili Ön Sağ - Sol 298	
	JP4010 Z Rot Ön Sağ - Sol Metal	05174185AC, 5174185AC	05105040AE, 05105040AG 5105040AB, 5105040AD 5105040AE, 5105040AG 5105040AH	JP6005 Salıncak Ön Sağ	
	JP6006 Salıncak Ön Sol	05105041AE, 05105041AH 5105041AB, 5105041AC 5105041AE, 5105041AH			



COMPASS MP552 2017 -

Resim	Ürün Kodu ve Açıklaması	Detay	OEM
	FI4025A Z ROT ÖN METAL	Ağırlık : 0,450 kg / 0.992 lb Malzeme Türü : Metal Uzunluk : 280 mm / 11.02 inch Aşık Diş Çapı : M12X1,25 Not : M12x1,25	51939949, 51939949001 52182011, 53403318 53477126, 68246496AA001

GRAND CHEROKEE I ZJ 1991 - 1999

Resim	Ürün Kodu ve Açıklaması	Detay	OEM
	CD4005 Z ROT SOL VE SAĞ	Ağırlık : 0,220 kg / 0.485 lb Uzunluk : 145 mm / 5.71 inch	25679063, 3879218
	JP4020 Z ROT SOL VE SAĞ METAL	Ağırlık : 0,324 kg / 0.714 lb Malzeme Türü : Metal Uzunluk : 194,5 mm / 7.66 inch	52001132, 52037849

GRAND CHEROKEE II WJ, WG 1998 - 2005

Resim	Ürün Kodu ve Açıklaması	Detay	OEM
	JP1012 ROTİL ÜST SOL VE SAĞ	Ağırlık : 0,968 kg / 2.134 lb	52088808AB
	JP2016 ROTBAŞI ÖN ÜST SAĞ	Ağırlık : 1,076 kg / 2.372 lb Uzunluk : 242 mm / 9.53 inch	52088461
	JP2017 ROTBAŞI ÖN ÜST SOL	Ağırlık : 1,076 kg / 2.372 lb Uzunluk : 242 mm / 9.53 inch	52088511

GRAND CHEROKEE IV WK, WK2 2011 - 2013

Resim	Ürün Kodu ve Açıklaması	Detay	OEM
	JP9005 SALINCAK ARKA ÜST ARKADAN	Ağırlık : 0,968 kg / 2.134 lb Malzeme Türü : Çelik Boru	52124830AC, 52124830AD



GRAND CHEROKEE IV WK, WK2 1ST FACELIFT 2014 - 2017

Resim	Ürün Kodu ve Açıklaması	Detay	OEM
	JP9005 SALINCAK ARKA ÜST ARKADAN	Ağırlık : 0,968 kg / 2.134 lb Malzeme Türü : Çelik Boru	52124830AC, 52124830AD

GRAND WAGONEER 1984 - 1990

Resim	Ürün Kodu ve Açıklaması	Detay	OEM
	DO11011 SALINCAK VE DENGE KOLU BURCU ÖN	Şasi (Ön / Arka) : ÖN Ağırlık : 0.455 kg / 1.003 lb	52001161, 52002539 52037882, 52037883 52112539, 8952001161 8952001736, 8952002539
	DO11011K SALINCAK VE DENGE KOLU BURCU ÖN	Şasi (Ön / Arka) : ÖN Ağırlık : 0.91 kg / 2.006 lb Not : 2 PIECES IN 1 BOX	52001161, 52002539 52037882, 52037883 52112539, 8952001161 8952001736, 8952002539

LIBERTY KJ 2001 - 2008

Resim	Ürün Kodu ve Açıklaması	Detay	OEM
	JP6012 SALINCAK ÜST SOL VE SAĞ	Ağırlık : 3,336 kg / 7.355 lb Malzeme Türü : Döküm Çelik	52088632AA, 52088632AB 52088632AC, 52088632AD 68068615AB
	JP11005 SALINCAK VE DENGE KOLU BURCU ÖN ÜST	Şasi (Ön / Arka) : ÖN Yön : Üst Ağırlık : 0.147 kg / 0.324 lb	52088634AB, 52125369AA
	JP11005K SALINCAK VE DENGE KOLU BURCU ÖN ÜST	Şasi (Ön / Arka) : ÖN Yön : Üst Ağırlık : 0.294 kg / 0.648 lb Not : JP11005 (X2)	52088634AB, 52125369AA

LIBERTY KK 2008 - 2012

Resim	Ürün Kodu ve Açıklaması	Detay	OEM
	JP1013 ROTİL ALT SOL VE SAĞ	Ağırlık : 0,654 kg / 1.442 lb	52109986AH*, 52109987AH*

JP8001 / Süspansiyon Kit

PATRIOT

MK74

2008 - 2015

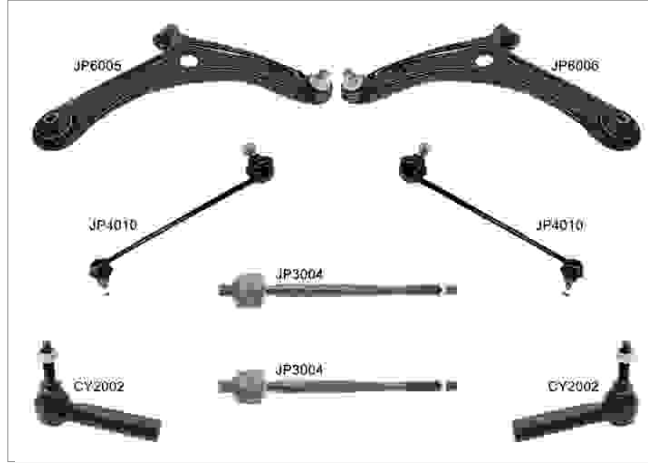

Kit Parçaları

Resim	Ürün Kodu / Adı	OEM	OEM	Ürün Kodu / Adı	Resim
	CY2002 Rotbaşı Ön	05066373AB, 05183761AD 5066373AA, K05183761AA K05183761AB, K05183761AC K68014944AA, K68141058AA	68040224AA, K68040224AA	JP3004 Rotmili Ön Sağ - Sol 298	
	JP4010 Z Rot Ön Sağ - Sol Metal	05174185AC, 5174185AC	05105040AE, 05105040AG 5105040AB, 5105040AD 5105040AE, 5105040AG 5105040AH	JP6005 Salıncak Ön Sağ	
	JP6006 Salıncak Ön Sol	05105041AE, 05105041AH 5105041AB, 5105041AC 5105041AE, 5105041AH			

RENEGADE BU 2014 -

Resim	Ürün Kodu ve Açıklaması	Detay	OEM
	FI4025A Z ROT ÖN METAL	Ağırlık : 0,450 kg / 0.992 lb Malzeme Türü : Metal Uzunluk : 280 mm / 11.02 inch Aşık Diş Çapı : M12X1,25 Not : M12x1,25	51939949, 51939949001 52182011, 53403318 53477126, 68246496AA001

RENEGADE BU FACELIFT 2019 -

Resim	Ürün Kodu ve Açıklaması	Detay	OEM
	FI4029 Z ROT SOL VE SAĞ PLASTİK	Ağırlık : 0,260 kg / 0.573 lb Malzeme Türü : Plastik Uzunluk : 280 mm / 11.02 inch Aşık Diş Çapı : M12x1,25 Not : YEARS: FROM 2018 -	68250805AA, 68348850AA

WRANGLER II TJ 1997 - 2006

Resim	Ürün Kodu ve Açıklaması	Detay	OEM
	JP4001 Z ROT SOL VE SAĞ METAL	Ağırlık : 0,403 kg / 0.888 lb Malzeme Türü : Metal Uzunluk : 177 mm / 6.97 inch	52087863, 52088896AA 52106303A, 52106303AA 52106306AA



RIW®

KIA

CARNIVAL
I UP
1999 - 2001

Resim	Ürün Kodu ve Açıklaması	Detay	OEM
	KI3027 ROTMİLİ SOL VE SAĞ 245	Ağırlık : 0,563 kg / 1.241 lb Uzunluk : 245 mm / 9.65 inch	K55232250B

CERATO
YD
2014 - 2018

Resim	Ürün Kodu ve Açıklaması	Detay	OEM
	KI2029 ROTBAŞI SAĞ	Ağırlık : 0,726 kg / 1.601 lb Uzunluk : 70,3 mm / 2.77 inch	56820-A7090, 56825-A7500
	KI2030 ROTBAŞI SOL	Ağırlık : 0,726 kg / 1.601 lb Uzunluk : 70,3 mm / 2.77 inch	56820-A7000, 56820-A7500

FORTE
2014 - 2018

Resim	Ürün Kodu ve Açıklaması	Detay	OEM
	KI2029 ROTBAŞI SAĞ	Ağırlık : 0,726 kg / 1.601 lb Uzunluk : 70,3 mm / 2.77 inch	56820-A7090, 56825-A7500
	KI2030 ROTBAŞI SOL	Ağırlık : 0,726 kg / 1.601 lb Uzunluk : 70,3 mm / 2.77 inch	56820-A7000, 56820-A7500

FORTE5
2014 - 2018

Resim	Ürün Kodu ve Açıklaması	Detay	OEM
	KI2029 ROTBAŞI SAĞ	Ağırlık : 0,726 kg / 1.601 lb Uzunluk : 70,3 mm / 2.77 inch	56820-A7090, 56825-A7500
	KI2030 ROTBAŞI SOL	Ağırlık : 0,726 kg / 1.601 lb Uzunluk : 70,3 mm / 2.77 inch	56820-A7000, 56820-A7500

NIRO DE 2017 -

Resim	Ürün Kodu ve Açıklaması	Detay	OEM
	HY6103 SALINCAK ÖN ALT SAĞ	Ağırlık : 2,914 kg / 6.424 lb Malzeme Türü : Alüminyum	54501G2100
	HY6104 SALINCAK ÖN ALT SOL	Ağırlık : 2,914 kg / 6.424 lb Malzeme Türü : Alüminyum	54500G2100

OPTIMA TF 2010 - 2015

Resim	Ürün Kodu ve Açıklaması	Detay	OEM
	KI9003 SALINCAK ARKA ALT	Ağırlık : 0,660 kg / 1.455 lb Malzeme Türü : Dövme Çelik	552503Q010, 552503R000 552503S000
	KI9004 SALINCAK ÜST SOL VE SAĞ	Ağırlık : 1,242 kg / 2.738 lb Malzeme Türü : Sac Metal	551002S050, 551003Q000 551003R000, 551003R050 551004Z100





PICANTO JA 2017 -

Resim	Ürün Kodu ve Açıklaması	Detay	OEM
	KI2027 ROTBAŞI ÖN SAĞ	Ağırlık : 0,520 kg / 1.146 lb Uzunluk : 170 mm / 6.69 inch	56825-G6900
	KI2028 ROTBAŞI ÖN SOL	Ağırlık : 0,520 kg / 1.146 lb Uzunluk : 170 mm / 6.69 inch	56820-G6000

PICANTO TA 2011 - 2017

Resim	Ürün Kodu ve Açıklaması	Detay	OEM
	KI3026 ROTMİLİ ÖN 195,5	Ağırlık : 0,476 kg / 1.049 lb Uzunluk : 195,5 mm / 7.70 inch Gövde Dış Çapı : M16X1,5 Aşık Dış Çapı : M14X1,5	577241Y600





RIO IV YB 2017 -

Resim	Ürün Kodu ve Açıklaması	Detay	OEM
	KI2025 ROTBAŞI ÖN SAĞ	Ağırlık : 0,120 kg / 0.265 lb Uzunluk : 454 mm / 17.87 inch	56825-H8000
	KI2026 ROTBAŞI ÖN SOL	Ağırlık : 0,120 kg / 0.265 lb Uzunluk : 454 mm / 17.87 inch	56820-H8000
	KI6048 SALINCAK ALT SAĞ	Ağırlık : 3,114 kg / 6.865 lb Malzeme Türü : Sac Metal	54501H8000
	KI6049 SALINCAK ALT SOL	Ağırlık : 3,114 kg / 6.865 lb Malzeme Türü : Sac Metal	54500H8000

SEDONA II 2000 - 2005

Resim	Ürün Kodu ve Açıklaması	Detay	OEM
	KI3027 ROTMİLİ SOL VE SAĞ 245	Ağırlık : 0,563 kg / 1.241 lb Uzunluk : 245 mm / 9.65 inch	K55232250B

SORENTO I JC, BL 2002 - 2009



Resim	Ürün Kodu ve Açıklaması	Detay	OEM
	KI6044 SALINCAK ÜST ÖN SAĞ	Ağırlık : 2,567 kg / 5.659 lb Malzeme Türü : Dövme Çelik	54420-3E002
	KI6045 SALINCAK ÜST ÖN SOL	Ağırlık : 2,567 kg / 5.659 lb Malzeme Türü : Dövme Çelik	54410-3E001, 54410-3E002
	KI6046 SALINCAK ÜST ÖN SAĞ	Ağırlık : 2,604 kg / 5.741 lb Malzeme Türü : Dövme Çelik	54420-3E100
	KI6047 SALINCAK ÜST ÖN SOL	Ağırlık : 2,604 kg / 5.741 lb Malzeme Türü : Dövme Çelik	54410-3E100

* Bu sayfada ve katalogdaki tüm araçların adları, markaları, modelleri, sembolleri, logoları, orjinal numaraları (oe) ve diğer üçüncü parti numaraları sadece referans amaçlı kullanılmaktadır.

SORENTO
II XM
2009 - 2014

Resim	Ürün Kodu ve Açıklaması	Detay	OEM
	HY9008 SALINCAK ARKA ALT SAĞ	Ağırlık : 1,113 kg / 2.454 lb Malzeme Türü : Dövme Çelik	55250-2P010
	HY9009 SALINCAK ARKA ALT SOL	Ağırlık : 1,113 kg / 2.454 lb Malzeme Türü : Dövme Çelik	55250-3J010

SOUL
PS
2014 - 2019

Resim	Ürün Kodu ve Açıklaması	Detay	OEM
	KI1015 ROTİL ALT SOL VE SAĞ	Ağırlık : 0,740 kg / 1.631 lb	54500B2000*, 54501B2000*
	KI6050 SALINCAK ALT SAĞ	Ağırlık : 4,188 kg / 9.233 lb Malzeme Türü : Sac Metal	54501B2000
	KI6051 SALINCAK ALT SOL	Ağırlık : 4,188 kg / 9.233 lb Malzeme Türü : Sac Metal	54500B2000

SPORTAGE
NB7
1993 - 2004



Resim	Ürün Kodu ve Açıklaması	Detay	OEM
	KI7001 ARA ROT SOL VE SAĞ	Şasi (Ön / Arka) : ÖN Yön : Sol Ve Sağ Ağırlık : 2,424 kg / 5.344 lb Uzunluk : 765,5 mm / 30.14 inch	0K01132260A, K01132260A

SPORTAGE
QL
2015 - 2020

Resim	Ürün Kodu ve Açıklaması	Detay	OEM
	HY1031 ROTİL ÖN ALT SAĞ	Ağırlık : 0,704 kg / 1.552 lb	54530C1100, 54530D7100
	HY1032 ROTİL ÖN ALT SOL	Ağırlık : 0,704 kg / 1.552 lb	54530C1000, 54530D7000

* Bu sayfada ve katalogdaki tüm araçların adları, markaları, modelleri, sembolleri, logoları, orjinal numaraları (oe) ve diğer üçüncü parti numaraları sadece referans amaçlı kullanılmaktadır.

SPORTAGE
QL
2015 - 2020

Resim	Ürün Kodu ve Açıklaması	Detay	OEM
	HY6089J SALINCAK ÖN ALT SAĞ	Ağırlık : 0,340 kg / 0.750 lb Malzeme Türü : Sac Metal	54501-D7000, 54501-F1000
	HY6090J SALINCAK ÖN ALT SOL	Ağırlık : 0,340 kg / 0.750 lb Malzeme Türü : Sac Metal	54500-D7000, 54500-F1000
	HY11062 SALINCAK VE DENGE KOLU BURCU ARKA ALT SOL VE SAĞ	Şasi (Ön / Arka) : ARKA Yön : Alt Sol Ve Sağ Ağırlık : 0.22 kg / 0.485 lb	54551-3R000, 54551-C5000

SPORTAGE
SL
2010 - 2015

Resim	Ürün Kodu ve Açıklaması	Detay	OEM
	HY9010 SALINCAK ARKA ALT	Ağırlık : 0,650 kg / 1.433 lb Malzeme Türü : Dövme Çelik	55250-1D000, 55250-2S000
	KI9004 SALINCAK ÜST SOL VE SAĞ	Ağırlık : 1,242 kg / 2.738 lb Malzeme Türü : Sac Metal	551002S050, 551003Q000 551003R000, 551003R050 551004Z100

STONIC
2018 -

Resim	Ürün Kodu ve Açıklaması	Detay	OEM
	KI2025 ROTBAŞI ÖN SAĞ	Ağırlık : 0,120 kg / 0.265 lb Uzunluk : 454 mm / 17.87 inch	56825-H8000
	KI2026 ROTBAŞI ÖN SOL	Ağırlık : 0,120 kg / 0.265 lb Uzunluk : 454 mm / 17.87 inch	56820-H8000

RIW®

LADA





VESTA**2015 -**

Resim	Ürün Kodu ve Açıklaması	Detay	OEM
	LD6001 SALINCAK ALT SAĞ	Ağırlık : 3.794 kg / 8.364 lb Malzeme Türü : Sac Metal	8450006732
	LD6002 SALINCAK ALT SOL	Ağırlık : 3.794 kg / 8.364 lb Malzeme Türü : Sac Metal	8450006733
	LD11001 SALINCAK VE DENGE KOLU BURCU ÖN	Şasi (Ön / Arka) : ÖN Ağırlık : 0.143 kg / 0.315 lb	Part Of 8450006732
	LD11002 SALINCAK VE DENGE KOLU BURCU ÖN	Şasi (Ön / Arka) : ÖN Ağırlık : 0.106 kg / 0.234 lb	Part Of 8450006732

RIW®

LAMBORGHINI

URUS**2018 -**

Resim	Ürün Kodu ve Açıklaması	Detay	OEM
	AU1022 ROTİL ÖN ALT ÖNDEN	Ağırlık : 0,580 kg / 1.279 lb	4M0407689B, 4M0407689C
	AU5075 SALINCAK ÜST ARKA TARAF SAĞ	Ağırlık : 0.55 kg / 1.213 lb Malzeme Türü : Alüminyum	4M0407510B, 4M0407510C 80A407510A
	AU5076 SALINCAK ÜST ARKA TARAF SOL	Ağırlık : 0.55 kg / 1.213 lb Malzeme Türü : Alüminyum	4M0407509B, 4M0407509C 80A407509A
	AU5077 SALINCAK ÜST ÖN TARAF SAĞ	Ağırlık : 0.56 kg / 1.235 lb Malzeme Türü : Alüminyum	4M0407506B, 4M0407506C 80A407506A
	AU5078 SALINCAK ÜST ÖN TARAF SOL	Ağırlık : 0.56 kg / 1.235 lb Malzeme Türü : Alüminyum	4M0407505B, 4M0407505C 80A407505A

RIW[®]

LANCIA

FI8007 / Süspansiyon Kit Ön

DEDRA

835

1989 - 1999



Kit Parçaları

Resim	Ürün Kodu / Adı	OEM	OEM	Ürün Kodu / Adı	Resim
	AF3001 Rotmili Sağ-sol 466 Rb5821	9939675, 9941625 9944452, 9947361 9947368	60806355, 7591215 7678717, 9947436 9947438, 99474380 9950672	FI2016 Rotbaşı Sağ 130 Rb5324	
	FI2017 Rotbaşı Sol 130 Rb5323	60806356, 7591216 7678718, 9947437 9947439, 9950671	12574521, 60570627 7601642, 7601643 7601647	FI4002 Z Rot Ön Sağ-sol Metal 116 32 Rb5913	
	FI6015 Salıncak Ön Sol S529	46423822, 71747915 7777239, 82461081	46423823, 71747916 7777240, 82461082	FI6016 Salıncak Ön Sağ S530	

RIW®

LAND ROVER

DISCOVERY III TAA 2004 - 2009

Resim	Ürün Kodu ve Açıklaması	Detay	OEM
	LR20083002 ROT TAKIMI ÖN SAĞ	Ağırlık : 1.373 kg / 3.027 lb Rotbaşı : LR2008 Rotmili : LR3002	
	LR10001 SALINCAK VE DENGE KOLU BURCU ARKA	Şasi (Ön / Arka) : ARKA Ağırlık : 0,342 kg / 0.754 lb	LR019117*, RGD500083* RGD500190*

DISCOVERY IV LA 2009 - 2016

Resim	Ürün Kodu ve Açıklaması	Detay	OEM
	LR10001 SALINCAK VE DENGE KOLU BURCU ARKA	Şasi (Ön / Arka) : ARKA Ağırlık : 0,342 kg / 0.754 lb	LR019117*, RGD500083* RGD500190*

DISCOVERY SPORT L550 2015 - 2019

Resim	Ürün Kodu ve Açıklaması	Detay	OEM
	LR20103005 ROT TAKIMI ÖN SAĞ	Ağırlık : 1,700 kg / 3.748 lb Rotbaşı : LR2010 Rotmili : LR3005	
	LR20113005 ROT TAKIMI ÖN SOL	Ağırlık : 1,700 kg / 3.748 lb Rotbaşı : LR2011 Rotmili : LR3005	

LR3 TAA 2004 - 2009

Resim	Ürün Kodu ve Açıklaması	Detay	OEM
	LR20083002 ROT TAKIMI ÖN SAĞ	Ağırlık : 1.373 kg / 3.027 lb Rotbaşı : LR2008 Rotmili : LR3002	

RANGE ROVER III LM, L322 2002 - 2012

Resim	Ürün Kodu ve Açıklaması	Detay	OEM
	LR20093004 ROT TAKIMI ÖN	Ağırlık : 1,650 kg / 3.638 lb Rotbaşı : LR2009 Rotmili : LR3004	

* Bu sayfada ve katalogdaki tüm araçların adları, markaları, modelleri, sembolleri, logoları, orijinal numaraları (oe) ve diğer üçüncü parti numaraları sadece referans amaçlı kullanılmaktadır.

RANGE ROVER III LM, L322 2002 - 2012

Resim	Ürün Kodu ve Açıklaması	Detay	OEM
	LR10001 SALINCAK VE DENGİ KOLU BURCU ARKA	Şasi (Ön / Arka) : ARKA Ağırlık : 0,342 kg / 0.754 lb	LR019117*, RGD500083* RGD500190*
	LR11019 Z-ROT BURCU ARKA SOL VE SAĞ	Şasi (Ön / Arka) : ARKA Yön : Sol Ve Sağ Ağırlık : 0.17 kg / 0.375 lb Uzunluk : LR4012 mm / 0.00 inch	RGD500100, RGD500180

RANGE ROVER IV VOGUE L405 2012 - 2021

Resim	Ürün Kodu ve Açıklaması	Detay	OEM
	LR20123006 ROT TAKIMI ÖN	Ağırlık : 1,400 kg / 3.086 lb Rotbaşı : LR2012 Rotmilii : LR3006	

RANGE ROVER EVOQUE L538 2011 - 2018

Resim	Ürün Kodu ve Açıklaması	Detay	OEM
	LR20103005 ROT TAKIMI ÖN SAĞ	Ağırlık : 1,700 kg / 3.748 lb Rotbaşı : LR2010 Rotmilii : LR3005	
	LR20113005 ROT TAKIMI ÖN SOL	Ağırlık : 1,700 kg / 3.748 lb Rotbaşı : LR2011 Rotmilii : LR3005	



RANGE ROVER SPORT I LS, L320 2005 - 2013

Resim	Ürün Kodu ve Açıklaması	Detay	OEM
	LR9003 SALINCAK ARKA ÜST SAĞ	Ağırlık : 6,006 kg / 13.241 lb Malzeme Türü : Sac Metal	LR010523, LR010526 LR051622, LR063719 RGG500283, RGG500440 RGG500500
	LR9004 SALINCAK ARKA ÜST SOL	Ağırlık : 6,006 kg / 13.241 lb Malzeme Türü : Sac Metal	LR010525, LR010527 LR051623, LR063718 RGG500293, RGG500450 RGG500510

RANGE ROVER SPORT **II LW, L494** **2013 - 2022**

Resim	Ürün Kodu ve Açıklaması	Detay	OEM
	LR20123006 ROT TAKIMI ÖN	Ağırlık : 1,400 kg / 3.086 lb Rotbaşı : LR2012 Rotmili : LR3006	

RANGE ROVER VELAR **L560** **2017 -**

Resim	Ürün Kodu ve Açıklaması	Detay	OEM
	JG6006 SALINCAK ÜST ÖN SAĞ	Ağırlık : 1,160 kg / 2.557 lb Malzeme Türü : Alüminyum	HK833084AB, HK833084BB T4A1010, T4A1067
	JG6007 SALINCAK ÜST ÖN SOL	Ağırlık : 1,160 kg / 2.557 lb Malzeme Türü : Alüminyum	HK833091AB, HK833091BB T4A1068, T4A1069

RIW®

LEXUS

CT 200h 2011 - 2017

Resim	Ürün Kodu ve Açıklaması	Detay	OEM
	TO9016 SALINCAK ARKA ÜST	Ağırlık : 1,440 kg / 3.175 lb Malzeme Türü : Sac Metal	4877012010





ES 300 1992 - 1996

Resim	Ürün Kodu ve Açıklaması	Detay	OEM
	TO20023830 ROT TAKIMI ÖN	Ağırlık : 1,050 kg / 2.315 lb Rotbaşı : TO2002 Rotmili : TO3830	

ES 300 1997 - 2001

Resim	Ürün Kodu ve Açıklaması	Detay	OEM
	TO20023830 ROT TAKIMI ÖN	Ağırlık : 1,050 kg / 2.315 lb Rotbaşı : TO2002 Rotmili : TO3830	





ES 350 2007 - 2012

Resim	Ürün Kodu ve Açıklaması	Detay	OEM
	TO9015 SALINCAK ARKA ÖNDEN	Ağırlık : 0,830 kg / 1.830 lb Malzeme Türü : Çelik Boru	4871006110, 4871006130 4871007010, 4871033130
	TO9017 SALINCAK ARKA SAĞ ALT	Ağırlık : 1,280 kg / 2.822 lb Malzeme Türü : Çelik Boru	4873007040, 4873033100
	TO9018 SALINCAK ARKA SOL ALT	Ağırlık : 1,280 kg / 2.822 lb Malzeme Türü : Çelik Boru	4874007020, 4874033100
	TO10001 SALINCAK VE DENGE KOLU BURCU ARKA ALT	Şasi (Ön / Arka) : ARKA Yön : Alt Ağırlık : 0.169 kg / 0.373 lb	Part of 4871006040, Part of 4871006120 Part of 4873007020, Part of 4873007040 Part of 4873033110



GS F 2016 - 2018

Resim	Ürün Kodu ve Açıklaması	Detay	OEM
	LX1003 ROTİL ALT	Ağırlık : 0,689 kg / 1.519 lb	4333039635

GS L10 2011 - 2020



Resim	Ürün Kodu ve Açıklaması	Detay	OEM
	LX1003 ROTİL ALT	Ağırlık : 0,689 kg / 1.519 lb	4333039635
	LX2003 ROTBAŞI ÖN SAĞ	Ağırlık : 1,004 kg / 2.213 lb Uzunluk : 211 mm / 8.31 inch	4546039715
	LX2004 ROTBAŞI ÖN SOL	Ağırlık : 1,004 kg / 2.213 lb Uzunluk : 211 mm / 8.31 inch	4547039255
	LX4016 Z ROT ARKA SAĞ METAL	Ağırlık : 0,369 kg / 0.814 lb Malzeme Türü : Metal Uzunluk : 135 mm / 5.31 inch	48830-30100
	LX4017 Z ROT ARKA SOL METAL	Ağırlık : 0,369 kg / 0.814 lb Malzeme Türü : Metal Uzunluk : 135 mm / 5.31 inch	48840-30030

GS S-160 1997 - 2004

Resim	Ürün Kodu ve Açıklaması	Detay	OEM
	LX1001 ROTİL ÖN ALT SAĞ	Ağırlık : 0,998 kg / 2.200 lb	4333039455, 4333039535
	LX1002 ROTİL ÖN ALT SOL	Ağırlık : 0,998 kg / 2.200 lb	4334039345, 4334039415
	LX3003 ROTMİLİ SOL VE SAĞ 222,5	Ağırlık : 0,504 kg / 1.111 lb Uzunluk : 222,5 mm / 8.76 inch	4550339155

* Bu sayfada ve katalogdaki tüm araçların adları, markaları, modelleri, sembolleri, logoları, orjinal numaraları (oe) ve diğer üçüncü parti numaraları sadece referans amaçlı kullanılmaktadır.

GS S-190 2005 - 2011

Resim	Ürün Kodu ve Açıklaması	Detay	OEM
	LX1003 ROTİL ALT	Ağırlık : 0,689 kg / 1.519 lb	4333039635
	LX2003 ROTBAŞI ÖN SAĞ	Ağırlık : 1,004 kg / 2.213 lb Uzunluk : 211 mm / 8.31 inch	4546039715
	LX2004 ROTBAŞI ÖN SOL	Ağırlık : 1,004 kg / 2.213 lb Uzunluk : 211 mm / 8.31 inch	4547039255

GX J12 2001 - 2009

Resim	Ürün Kodu ve Açıklaması	Detay	OEM
	TO1057 ROTİL ALT SOL VE SAĞ	Ağırlık : 0,663 kg / 1.462 lb	4806860040*, 4806960040*





HS 250H 2010 - 2012

Resim	Ürün Kodu ve Açıklaması	Detay	OEM
	TO9016 SALINCAK ARKA ÜST	Ağırlık : 1,440 kg / 3.175 lb Malzeme Türü : Sac Metal	4877012010





IS F 2008 - 2014

Resim	Ürün Kodu ve Açıklaması	Detay	OEM
	LX4020 Z ROT SAĞ METAL	Ağırlık : 0,371 kg / 0.818 lb Malzeme Türü : Metal Uzunluk : 71 mm / 2.80 inch Aşık Diş Çapı : M12X1,25	4882053010
	LX4021 Z ROT SOL METAL	Ağırlık : 0,371 kg / 0.818 lb Malzeme Türü : Metal Uzunluk : 71 mm / 2.80 inch Aşık Diş Çapı : M12X1,25	4881053010

IS II XE20 2006 - 2013

Resim	Ürün Kodu ve Açıklaması	Detay	OEM
	LX1003 ROTİL ALT	Ağırlık : 0,689 kg / 1.519 lb	4333039635
	LX2003 ROTBAŞI ÖN SAĞ	Ağırlık : 1,004 kg / 2.213 lb Uzunluk : 211 mm / 8.31 inch	4546039715
	LX2004 ROTBAŞI ÖN SOL	Ağırlık : 1,004 kg / 2.213 lb Uzunluk : 211 mm / 8.31 inch	4547039255
	LX4020 Z ROT SAĞ METAL	Ağırlık : 0,371 kg / 0.818 lb Malzeme Türü : Metal Uzunluk : 71 mm / 2.80 inch Aşık Diş Çapı : M12X1,25	4882053010
	LX4021 Z ROT SOL METAL	Ağırlık : 0,371 kg / 0.818 lb Malzeme Türü : Metal Uzunluk : 71 mm / 2.80 inch Aşık Diş Çapı : M12X1,25	4881053010

IS III XE30 2014 - 2020

Resim	Ürün Kodu ve Açıklaması	Detay	OEM
	LX1003 ROTİL ALT	Ağırlık : 0,689 kg / 1.519 lb	4333039635
	LX2003 ROTBAŞI ÖN SAĞ	Ağırlık : 1,004 kg / 2.213 lb Uzunluk : 211 mm / 8.31 inch	4546039715
	LX2004 ROTBAŞI ÖN SOL	Ağırlık : 1,004 kg / 2.213 lb Uzunluk : 211 mm / 8.31 inch	4547039255
	LX4016 Z ROT ARKA SAĞ METAL	Ağırlık : 0,369 kg / 0.814 lb Malzeme Türü : Metal Uzunluk : 135 mm / 5.31 inch	48830-30100
	LX4017 Z ROT ARKA SOL METAL	Ağırlık : 0,369 kg / 0.814 lb Malzeme Türü : Metal Uzunluk : 135 mm / 5.31 inch	48840-30030

* Bu sayfada ve katalogdaki tüm araçların adları, markaları, modelleri, sembolleri, logoları, orjinal numaraları (oe) ve diğer üçüncü parti numaraları sadece referans amaçlı kullanılmaktadır.

LX J100 1998 - 2008

Resim	Ürün Kodu ve Açıklaması	Detay	OEM
	TO4078 Z ROT SOL VE SAĞ	Ağırlık : 0,221 kg / 0.487 lb Uzunluk : 128,2 mm / 5.05 inch	4880260090

LX J200 2007 -

Resim	Ürün Kodu ve Açıklaması	Detay	OEM
	TO4074 Z ROT ÖN SAĞ METAL	Ağırlık : 0,618 kg / 1.362 lb Malzeme Türü : Metal Uzunluk : 95 mm / 3.74 inch	48820-60070, 48820-60071
	TO4075 Z ROT SOL METAL	Ağırlık : 0,618 kg / 1.362 lb Malzeme Türü : Metal Uzunluk : 95 mm / 3.74 inch	48810-60050, 48810-60051

NX AAZH26 2021 -

Resim	Ürün Kodu ve Açıklaması	Detay	OEM
	TO11045 SALINCAK VE DENGE KOLU BURCU ARKA ÜST SOL VE SAĞ	Şasi (Ön / Arka) : ARKA Yön : Üst Sol Ve Sağ Ağırlık : 0,194 kg / 0.428 lb	PART OF 48770-F4010, PART OF 48790-F4010

NX ZGZ1, AGZ1, AYZ1 2014 - 2021

Resim	Ürün Kodu ve Açıklaması	Detay	OEM
	TO9011 SALINCAK ÜST SAĞ	Ağırlık : 1,434 kg / 3.161 lb Malzeme Türü : Sac Metal	4877042040
	TO9012 SALINCAK ÜST SOL	Ağırlık : 1,434 kg / 3.161 lb Malzeme Türü : Sac Metal	4879042020

RC C1 2015 -

Resim	Ürün Kodu ve Açıklaması	Detay	OEM
	LX1003 ROTİL ALT	Ağırlık : 0,689 kg / 1.519 lb	4333039635

* Bu sayfada ve katalogdaki tüm araçların adları, markaları, modelleri, sembolleri, logoları, orjinal numaraları (oe) ve diğer üçüncü parti numaraları sadece referans amaçlı kullanılmaktadır.

RC		C1		2015 -
Resim	Ürün Kodu ve Açıklaması	Detay	OEM	
	LX4016 Z ROT ARKA SAĞ METAL	Ağırlık : 0,369 kg / 0.814 lb Malzeme Türü : Metal Uzunluk : 135 mm / 5.31 inch	48830-30100	
	LX4017 Z ROT ARKA SOL METAL	Ağırlık : 0,369 kg / 0.814 lb Malzeme Türü : Metal Uzunluk : 135 mm / 5.31 inch	48840-30030	

RC		F		2015 - 2024
Resim	Ürün Kodu ve Açıklaması	Detay	OEM	
	LX1003 ROTİL ALT	Ağırlık : 0,689 kg / 1.519 lb	4333039635	



RX		270		2009 - 2015
Resim	Ürün Kodu ve Açıklaması	Detay	OEM	
	TO6079J SALINCAK ÖN ALT SAĞ	Ağırlık : 3.82 kg / 8.422 lb Malzeme Türü : Sac Metal	48068-0T011	
	TO6080J SALINCAK ÖN ALT SOL	Ağırlık : 3.82 kg / 8.422 lb Malzeme Türü : Sac Metal	48069-0T011	

RX		300		1997 - 2003
Resim	Ürün Kodu ve Açıklaması	Detay	OEM	
	TO4076 Z ROT SOL VE SAĞ METAL	Ağırlık : 0,306 kg / 0.675 lb Malzeme Türü : Metal Uzunluk : 250 mm / 9.84 inch	48830-32040	

RX		350		2010 - 2015
Resim	Ürün Kodu ve Açıklaması	Detay	OEM	
	LX4018 Z ROT SAĞ METAL	Ağırlık : 0,351 kg / 0.774 lb Malzeme Türü : Metal Uzunluk : 90 mm / 3.54 inch	48802-48020	

* Bu sayfada ve katalogdaki tüm araçların adları, markaları, modelleri, sembolleri, logoları, orjinal numaraları (oe) ve diğer üçüncü parti numaraları sadece referans amaçlı kullanılmaktadır.





RX 350 2010 - 2015

Resim	Ürün Kodu ve Açıklaması	Detay	OEM
	LX4019 Z ROT SOL METAL	Ağırlık : 0,351 kg / 0.774 lb Malzeme Türü : Metal Uzunluk : 90 mm / 3.54 inch	48803-48020
	TO6079J SALINCAK ÖN ALT SAĞ	Ağırlık : 3.82 kg / 8.422 lb Malzeme Türü : Sac Metal	48068-0T011
	TO6080J SALINCAK ÖN ALT SOL	Ağırlık : 3.82 kg / 8.422 lb Malzeme Türü : Sac Metal	48069-0T011

RX 350 2016 - 2022

Resim	Ürün Kodu ve Açıklaması	Detay	OEM
	TO6079J SALINCAK ÖN ALT SAĞ	Ağırlık : 3.82 kg / 8.422 lb Malzeme Türü : Sac Metal	48068-0T011
	TO6080J SALINCAK ÖN ALT SOL	Ağırlık : 3.82 kg / 8.422 lb Malzeme Türü : Sac Metal	48069-0T011

RX 450H 2010 - 2015

Resim	Ürün Kodu ve Açıklaması	Detay	OEM
	LX4018 Z ROT SAĞ METAL	Ağırlık : 0,351 kg / 0.774 lb Malzeme Türü : Metal Uzunluk : 90 mm / 3.54 inch	48802-48020
	LX4019 Z ROT SOL METAL	Ağırlık : 0,351 kg / 0.774 lb Malzeme Türü : Metal Uzunluk : 90 mm / 3.54 inch	48803-48020
	TO6079J SALINCAK ÖN ALT SAĞ	Ağırlık : 3.82 kg / 8.422 lb Malzeme Türü : Sac Metal	48068-0T011
	TO6080J SALINCAK ÖN ALT SOL	Ağırlık : 3.82 kg / 8.422 lb Malzeme Türü : Sac Metal	48069-0T011

* Bu sayfada ve katalogdaki tüm araçların adları, markaları, modelleri, sembolleri, logoları, orjinal numaraları (oe) ve diğer üçüncü parti numaraları sadece referans amaçlı kullanılmaktadır.



SC Z40 2001 - 2010

Resim	Ürün Kodu ve Açıklaması	Detay	OEM
	LX1001 ROTİL ÖN ALT SAĞ	Ağırlık : 0,998 kg / 2.200 lb	4333039455, 4333039535
	LX1002 ROTİL ÖN ALT SOL	Ağırlık : 0,998 kg / 2.200 lb	4334039345, 4334039415

RIW®

LINCOLN



AVIATOR
2003 - 2005

Resim	Ürün Kodu ve Açıklaması	Detay	OEM
	LC2001 ROTBAŞI DIŞ SOL VE SAĞ	Ağırlık : 1,369 kg / 3.018 lb Uzunluk : 585 mm / 23.03 inch	1L2Z5A972AB, 2L2Z5A972AA
	LC2002 ROTBAŞI		1L2Z5A972AB, 2L2Z5A972AA
	LC20012002 ROT TAKIMI	Ağırlık : 1,743 kg / 3.843 lb Rotbaşı : LC2001 Rotmili : LC2002	1L2Z5A972AB*, 2L2Z5A972AA*

BLACKWOOD
2002 -

Resim	Ürün Kodu ve Açıklaması	Detay	OEM
	FO2085 ROTBAŞI ÖN DIŞ SAĞ	Ağırlık : 0,730 kg / 1.609 lb Uzunluk : 166 mm / 6.54 inch	2L3Z3A130AA, F65Z3A130AA
	FO2086 ROTBAŞI ÖN DIŞ SOL	Ağırlık : 0,730 kg / 1.609 lb Uzunluk : 166 mm / 6.54 inch	2L3Z3A130BA, F65Z3A130BA

CONTINENTAL
IX
1995 - 2002



Resim	Ürün Kodu ve Açıklaması	Detay	OEM
	FO1053 ROTİL ALT SOL VE SAĞ	Ağırlık : 0,354 kg / 0.780 lb	5F1Z3050A, 5F1Z3V050A F5OY3K185A, F5OY3K186A F6DZ3K185A, F6DZ3K186A XF1Z3050AA
	FO4073 Z ROT ÖN SAĞ METAL	Ağırlık : 0,494 kg / 1.089 lb Malzeme Türü : Metal Uzunluk : 272 mm / 10.71 inch	1F1Z5K484AA, 1F1Z5K484BA 2F1Z5K484BA, 3F1Z5K484A 3F1Z5K484AA, F5Y05K484A F5Y05K484A
	FO4074 Z ROT ÖN SOL METAL	Ağırlık : 0,494 kg / 1.089 lb Malzeme Türü : Metal Uzunluk : 272 mm / 10.71 inch	1F1Z5K483AA, 1F1Z5K483BA 3F1Z5K483A, 3F1Z5K483AA F5Y05K483A, F70Z5K483AA F70Z5K483AA

* Bu sayfada ve katalogdaki tüm araçların adları, markaları, modelleri, sembolleri, logoları, orijinal numaraları (oe) ve diğer üçüncü parti numaraları sadece referans amaçlı kullanılmaktadır.

CONTINENTAL V 1970 - 1979

Resim	Ürün Kodu ve Açıklaması	Detay	OEM
	CV4056 Z ROT SOL VE SAĞ	Ağırlık : 0,182 kg / 0.401 lb Uzunluk : 195,5 mm / 7.70 inch	25784241



CONTINENTAL VI 1980 - 1981

Resim	Ürün Kodu ve Açıklaması	Detay	OEM
	FO2077 ROTBAŞI ÖN DIŞ	Ağırlık : 0,450 kg / 0.992 lb Uzunluk : 71,1 mm / 2.80 inch	2W7Z3A130A, 2W7Z3A130AA D9AZ3A130A, F3AZ3A130A F5AZ3A130A
	FO2089 ROTBAŞI İÇ SOL VE SAĞ	Ağırlık : 0,561 kg / 1.237 lb Uzunluk : 165 mm / 6.50 inch	2W7Z3A131A, 2W7Z3A131AA D9AZ3A131A, F5AZ3A131A

CONTINENTAL VII 1982 - 1987

Resim	Ürün Kodu ve Açıklaması	Detay	OEM
	FO4079 Z ROT SOL VE SAĞ	Ağırlık : 0,276 kg / 0.608 lb Uzunluk : 288 mm / 11.34 inch	E6DZ5A486A, E9DZ5A486A
	FO4080 Z ROT SOL VE SAĞ	Ağırlık : 0,322 kg / 0.710 lb Uzunluk : 233,5 mm / 9.19 inch	D8BZ5A486A, E6LY5A486A E6ZZ5A486A, F1ZZ5A486A

CONTINENTAL VIII 1988 - 1994

Resim	Ürün Kodu ve Açıklaması	Detay	OEM
	FO3052 ROTMİLİ SOL VE SAĞ 338	Ağırlık : 0,583 kg / 1.285 lb Uzunluk : 338 mm / 13.31 inch	E6DZ3280A, F6SZ3280BA
	FO4076 Z ROT SOL VE SAĞ METAL	Ağırlık : 0,478 kg / 1.054 lb Malzeme Türü : Metal Uzunluk : 265 mm / 10.43 inch Aşık Diş Çapı : M12X1,75	E6DZ5K484A, F4DZ5K484A F78Z5K483AA
	FO4079 Z ROT SOL VE SAĞ	Ağırlık : 0,276 kg / 0.608 lb Uzunluk : 288 mm / 11.34 inch	E6DZ5A486A, E9DZ5A486A

* Bu sayfada ve katalogdaki tüm araçların adları, markaları, modelleri, sembolleri, logoları, orjinal numaraları (oe) ve diğer üçüncü parti numaraları sadece referans amaçlı kullanılmaktadır.

CONTINENTAL X 2017 - 2020

Resim	Ürün Kodu ve Açıklaması	Detay	OEM
	FO9030 SALINCAK ARKA ALT	Ağırlık : 1,049 kg / 2.313 lb Malzeme Türü : Sac Metal	E1GZ5K898A, FR3Z5K898A FR3Z5K898B, G3GZ5K898A

MARK III 1969 - 1971

Resim	Ürün Kodu ve Açıklaması	Detay	OEM
	CV4056 Z ROT SOL VE SAĞ	Ağırlık : 0,182 kg / 0.401 lb Uzunluk : 195,5 mm / 7.70 inch	25784241



MARK IV 1972 - 1976

Resim	Ürün Kodu ve Açıklaması	Detay	OEM
	CV4056 Z ROT SOL VE SAĞ	Ağırlık : 0,182 kg / 0.401 lb Uzunluk : 195,5 mm / 7.70 inch	25784241

MARK V 1977 - 1979



Resim	Ürün Kodu ve Açıklaması	Detay	OEM
	CV4056 Z ROT SOL VE SAĞ	Ağırlık : 0,182 kg / 0.401 lb Uzunluk : 195,5 mm / 7.70 inch	25784241

MARK VI 1980 - 1983

Resim	Ürün Kodu ve Açıklaması	Detay	OEM
	FO2077 ROTBAŞI ÖN DIŞ	Ağırlık : 0,450 kg / 0.992 lb Uzunluk : 71,1 mm / 2.80 inch	2W7Z3A130A, 2W7Z3A130AA D9AZ3A130A, F3AZ3A130A F5AZ3A130A
	FO2089 ROTBAŞI İÇ SOL VE SAĞ	Ağırlık : 0,561 kg / 1.237 lb Uzunluk : 165 mm / 6.50 inch	2W7Z3A131A, 2W7Z3A131AA D9AZ3A131A, F5AZ3A131A
	CV4056 Z ROT SOL VE SAĞ	Ağırlık : 0,182 kg / 0.401 lb Uzunluk : 195,5 mm / 7.70 inch	25784241

* Bu sayfada ve katalogdaki tüm araçların adları, markaları, modelleri, sembolleri, logoları, orjinal numaraları (oe) ve diğer üçüncü parti numaraları sadece referans amaçlı kullanılmaktadır.

MARK VII 1984 - 1992

Resim	Ürün Kodu ve Açıklaması	Detay	OEM
	FO4079 Z ROT SOL VE SAĞ	Ağırlık : 0,276 kg / 0.608 lb Uzunluk : 288 mm / 11.34 inch	E6DZ5A486A, E9DZ5A486A
	FO4080 Z ROT SOL VE SAĞ	Ağırlık : 0,322 kg / 0.710 lb Uzunluk : 233,5 mm / 9.19 inch	D8BZ5A486A, E6LY5A486A E6ZZ5A486A, F1ZZ5A486A

MARK VIII 1980 - 1983

Resim	Ürün Kodu ve Açıklaması	Detay	OEM
	FO3052 ROTMİLİ SOL VE SAĞ 338	Ağırlık : 0,583 kg / 1.285 lb Uzunluk : 338 mm / 13.31 inch	E6DZ3280A, F6SZ3280BA

MARK LT 2005 - 2008

Resim	Ürün Kodu ve Açıklaması	Detay	OEM
	FO2078 ROTBAŞI ÖN DIŞ	Ağırlık : 0,598 kg / 1.318 lb Uzunluk : 115 mm / 4.53 inch	4L3Z3A130CA

MKX 2016 - 2018

Resim	Ürün Kodu ve Açıklaması	Detay	OEM
	FO9030 SALINCAK ARKA ALT	Ağırlık : 1,049 kg / 2.313 lb Malzeme Türü : Sac Metal	E1GZ5K898A, FR3Z5K898A FR3Z5K898B, G3GZ5K898A

MKZ I 2006 - 2012

Resim	Ürün Kodu ve Açıklaması	Detay	OEM
	FO3054 ROTMİLİ SOL VE SAĞ 179	Ağırlık : 0,407 kg / 0.897 lb Uzunluk : 179 mm / 7.05 inch Gövde Diş Çapı : M14X1,5 Aşık Diş Çapı : M14X1,5	AE5Z3280A

MKZ II 2013 - 2020

Resim	Ürün Kodu ve Açıklaması	Detay	OEM
	FO9027 SALINCAK SOL VE SAĞ	Ağırlık : 0,756 kg / 1.667 lb Malzeme Türü : Çelik Boru	DG9Z5A972B
	FO11079 SALINCAK VE DENGE KOLU BURCU ÖN ALT KÜÇÜK	Şasi (Ön / Arka) : ÖN Yön : Alt Küçük Ağırlık : 0.558 kg / 1.230 lb	1927131*, 1927132* 5232480*, 5232481* 5303328*, 5303329* FG9C-3A052-ANA*, FG9C-3A053-ANA*
	FO11080 SALINCAK VE DENGE KOLU BURCU ÖN ALT SAĞ BÜYÜK	Şasi (Ön / Arka) : ÖN Yön : Alt Sağ Büyük Diğer Taraf : FO11081 Ağırlık : 1.788 kg / 3.942 lb	1927131*, 5232480* 5303328*, FG9C-3A052-ANA*
	FO11081 SALINCAK VE DENGE KOLU BURCU ÖN ALT SOL BÜYÜK	Şasi (Ön / Arka) : ÖN Yön : Alt Sol Büyük Diğer Taraf : FO11080 Ağırlık : 1.788 kg / 3.942 lb	1927132*, 5232481* 5303329*, FG9C-3A053-ANA*

NAVIGATOR I 1998 - 2002



Resim	Ürün Kodu ve Açıklaması	Detay	OEM
	FO2085 ROTBAŞI ÖN DIŞ SAĞ	Ağırlık : 0,730 kg / 1.609 lb Uzunluk : 166 mm / 6.54 inch	2L3Z3A130AA, F65Z3A130AA
	FO2086 ROTBAŞI ÖN DIŞ SOL	Ağırlık : 0,730 kg / 1.609 lb Uzunluk : 166 mm / 6.54 inch	2L3Z3A130BA, F65Z3A130BA
	FO4078 Z ROT SOL VE SAĞ	Ağırlık : 0,762 kg / 1.680 lb Uzunluk : 381 mm / 15.00 inch	YL1Z5K484AA

NAVIGATOR II 2003 - 2006

Resim	Ürün Kodu ve Açıklaması	Detay	OEM
	FO6134 SALINCAK ÜST SAĞ	Ağırlık : 3,500 kg / 7.716 lb Malzeme Türü : Dövme Çelik	4L1Z3084CA, 6L1Z3084BA
	FO6135 SALINCAK ÜST SOL	Ağırlık : 3,500 kg / 7.716 lb Malzeme Türü : Dövme Çelik	4L1Z3085CA, 6L1Z3085BA

* Bu sayfada ve katalogdaki tüm araçların adları, markaları, modelleri, sembolleri, logoları, orijinal numaraları (oe) ve diğer üçüncü parti numaraları sadece referans amaçlı kullanılmaktadır.

TOWN CAR
1981 - 1990

Resim	Ürün Kodu ve Açıklaması	Detay	OEM
	FO2077 ROTBAŞI ÖN DIŞ	Ağırlık : 0,450 kg / 0.992 lb Uzunluk : 71,1 mm / 2.80 inch	2W7Z3A130A, 2W7Z3A130AA D9AZ3A130A, F3AZ3A130A F5AZ3A130A
	FO2089 ROTBAŞI İÇ SOL VE SAĞ	Ağırlık : 0,561 kg / 1.237 lb Uzunluk : 165 mm / 6.50 inch	2W7Z3A131A, 2W7Z3A131AA D9AZ3A131A, F5AZ3A131A
	CV4056 Z ROT SOL VE SAĞ	Ağırlık : 0,182 kg / 0.401 lb Uzunluk : 195,5 mm / 7.70 inch	25784241

TOWN CAR
1991 - 1994

Resim	Ürün Kodu ve Açıklaması	Detay	OEM
	FO2077 ROTBAŞI ÖN DIŞ	Ağırlık : 0,450 kg / 0.992 lb Uzunluk : 71,1 mm / 2.80 inch	2W7Z3A130A, 2W7Z3A130AA D9AZ3A130A, F3AZ3A130A F5AZ3A130A
	FO2089 ROTBAŞI İÇ SOL VE SAĞ	Ağırlık : 0,561 kg / 1.237 lb Uzunluk : 165 mm / 6.50 inch	2W7Z3A131A, 2W7Z3A131AA D9AZ3A131A, F5AZ3A131A

TOWN CAR
1995 - 1997

Resim	Ürün Kodu ve Açıklaması	Detay	OEM
	FO2077 ROTBAŞI ÖN DIŞ	Ağırlık : 0,450 kg / 0.992 lb Uzunluk : 71,1 mm / 2.80 inch	2W7Z3A130A, 2W7Z3A130AA D9AZ3A130A, F3AZ3A130A F5AZ3A130A
	FO2089 ROTBAŞI İÇ SOL VE SAĞ	Ağırlık : 0,561 kg / 1.237 lb Uzunluk : 165 mm / 6.50 inch	2W7Z3A131A, 2W7Z3A131AA D9AZ3A131A, F5AZ3A131A

TOWN CAR
1998 - 2002

Resim	Ürün Kodu ve Açıklaması	Detay	OEM
	FO2077 ROTBAŞI ÖN DIŞ	Ağırlık : 0,450 kg / 0.992 lb Uzunluk : 71,1 mm / 2.80 inch	2W7Z3A130A, 2W7Z3A130AA D9AZ3A130A, F3AZ3A130A F5AZ3A130A

* Bu sayfada ve katalogdaki tüm araçların adları, markaları, modelleri, sembolleri, logoları, orjinal numaraları (oe) ve diğer üçüncü parti numaraları sadece referans amaçlı kullanılmaktadır.

TOWN CAR**1998 - 2002**

Resim	Ürün Kodu ve Açıklaması	Detay	OEM
	FO2089 ROTBAŞI İÇ SOL VE SAĞ	Ağırlık : 0,561 kg / 1.237 lb Uzunluk : 165 mm / 6.50 inch	2W7Z3A131A, 2W7Z3A131AA D9AZ3A131A, F5AZ3A131A
	FO4077 Z ROT ÖN SAĞ-SOL METAL	Ağırlık : 0,401 kg / 0.884 lb Malzeme Türü : Metal Uzunluk : 160 mm / 6.30 inch	F5AZ5K484A, F5AZ6K484AA F8AZ5K484AA

VERSAILLES**1977 - 1980**

Resim	Ürün Kodu ve Açıklaması	Detay	OEM
	CD4005 Z ROT SOL VE SAĞ	Ağırlık : 0,220 kg / 0.485 lb Uzunluk : 145 mm / 5.71 inch	25679063, 3879218

RIW®

MAN

TGE **UY, UZ** **2016 -**

Resim	Ürün Kodu ve Açıklaması	Detay	OEM
	VW1041 ROTİL ALT	Ağırlık : 0,597 kg / 1.316 lb	2N0407361A
	VW11079 Z-ROT BURCU ARKA ARKA	Şasi (Ön / Arka) : ARKA Yön : Arka Ağırlık : 0.11 kg / 0.243 lb	2N0505465B*

RIW[®]

MAZDA

2**DE****2008 - 2015**

Resim	Ürün Kodu ve Açıklaması	Detay	OEM
	F113016K DİREKSİYON KÖRÜĞÜ SOL VE SAĞ 2 PİECES	Ağırlık : 0.164 kg / 0.362 lb	4066.95, 77363828 77364571

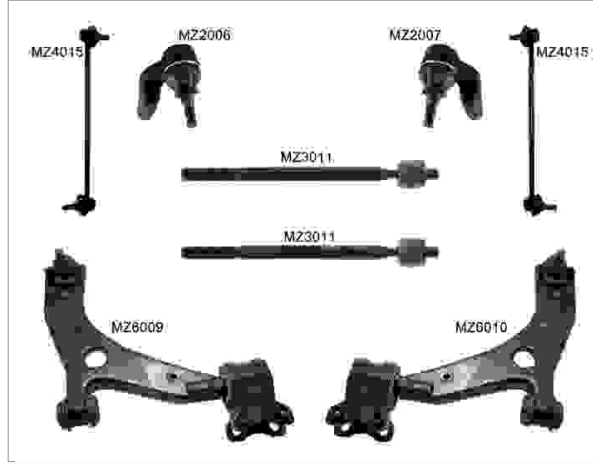
MZ8001 / Süspansiyon Kit
3
BK
2003 - 2009

Kit Parçaları

Resim	Ürün Kodu / Adı	OEM	OEM	Ürün Kodu / Adı	Resim
	MZ2006 Rotbaşı Ön Sağ Rd9326	BP4L32280, BPL432280	BP4L32290	MZ2007 Rotbaşı Ön Sol Rd9327	
	MZ3011 Rotmili Sağ-sol 292 Rd9846	BP4L32240	BP4K34170C	MZ4015 Z Rot Ön Sağ-sol Metal 307 Rd9931	
	MZ6009 Salıncak Ön Sağ Alt	B32H34300, B32H34300A B32H34300B, B32H34300C B32H34300D, B32H34300E BP4K32300E, BP4K34300E C513343000	B32H34350, B32H34350A B32H34350B, B32H34350C B32H34350D, B32H34350E BP4K32350E, BP4K34350A BP4K34350B, BP4K34350E	MZ6010 Salıncak Ön Sol Alt	

MZ8001 / Süspansiyon Kit

5

CR19

2005 - 2010

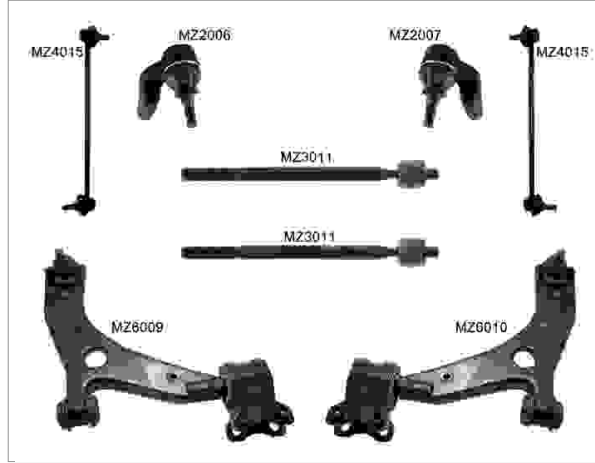

Kit Parçaları

Resim	Ürün Kodu / Adı	OEM	OEM	Ürün Kodu / Adı	Resim
	MZ2006 Rotbaşı Ön Sağ Rd9326	BP4L32280, BPL432280	BP4L32290	MZ2007 Rotbaşı Ön Sol Rd9327	
	MZ3011 Rotmili Sağ-sol 292 Rd9846	BP4L32240	BP4K34170C	MZ4015 Z Rot Ön Sağ-sol Metal 307 Rd9931	
	MZ6009 Salıncak Ön Sağ Alt	B32H34300, B32H34300A B32H34300B, B32H34300C B32H34300D, B32H34300E BP4K32300E, BP4K34300E C513343000	B32H34350, B32H34350A B32H34350B, B32H34350C B32H34350D, B32H34350E BP4K32350E, BP4K34350A BP4K34350B, BP4K34350E	MZ6010 Salıncak Ön Sol Alt	

MZ8002 / Süspansiyon Kit

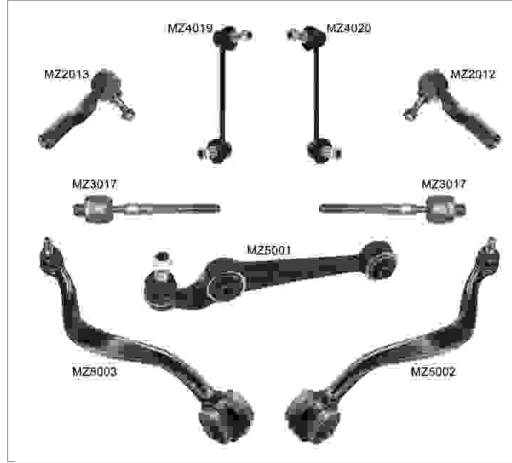
6
GG
2002 - 2007

Kit Parçaları

Resim	Ürün Kodu / Adı	OEM	OEM	Ürün Kodu / Adı	Resim
	MZ2012 Rotbaşı Ön Sağ Rd9324	G26A32280, GJ6E2280 GJ6E32280, GJ6E32280A	G26A32290, GJ6E32290 GJ6E32290A	MZ2013 Rotbaşı Ön Sol Rd9325	
	MZ3017 Rotmili Ön Sağ - Sol 182 Rd9845	GJ6E32240	GJ6A34150A	MZ4019 Z Rot Ön Sağ Metal Rd9924	
	MZ4020 Z Rot Ön Sol Metal Rd9919	GJ6A34170A	GJ6A34300B, GJ6A34300C GJ6A34300D, GJ6A34300E	MZ5001 Salıncak Ön Alt Rd9611	
	MZ5002 Salıncak Ön Alt Sağ	5M8Z3078R, 6M8Z3078R 7E5Z3078RA, BE5Z3078B GJ6A34J00B, GJ6A34J00C GJ6A34J00D, GR1A34J00 GR1B34J00	5M8Z3079L, 6M8Z3079L 7E5Z3079L, BE5Z3079A GJ6A34J50B, GJ6A34J50C GJ6A34J50D, GR1A34J50 GR1B34J50	MZ5003 Salıncak Ön Alt Sol	

B-2500 UF 1995 - 1999

Resim	Ürün Kodu ve Açıklaması	Detay	OEM
	FO2091 ROTBAŞI DIŞ SOL VE SAĞ	Ağırlık : 0,433 kg / 0.955 lb Uzunluk : 84 mm / 3.31 inch Gövde Diş Çapı : M14X1,5 LHT Aşık Diş Çapı : M12X1,25	3669093, 8AU132280 UH7432280, XM343289BA

B-2500 UN 1998 - 2006

Resim	Ürün Kodu ve Açıklaması	Detay	OEM
	FO2091 ROTBAŞI DIŞ SOL VE SAĞ	Ağırlık : 0,433 kg / 0.955 lb Uzunluk : 84 mm / 3.31 inch Gövde Diş Çapı : M14X1,5 LHT Aşık Diş Çapı : M12X1,25	3669093, 8AU132280 UH7432280, XM343289BA
	FO2093 ROTBAŞI DIŞ SOL VE SAĞ	Ağırlık : 0,556 kg / 1.226 lb Uzunluk : 112 mm / 4.41 inch	5L5Z3A130AA, F87Z3A130BA ZZP032365, ZZP032365A

B-3000 1998 - 2001

Resim	Ürün Kodu ve Açıklaması	Detay	OEM
	FO2093 ROTBAŞI DIŞ SOL VE SAĞ	Ağırlık : 0,556 kg / 1.226 lb Uzunluk : 112 mm / 4.41 inch	5L5Z3A130AA, F87Z3A130BA ZZP032365, ZZP032365A

B-3000 2002 - 2007

Resim	Ürün Kodu ve Açıklaması	Detay	OEM
	FO2093 ROTBAŞI DIŞ SOL VE SAĞ	Ağırlık : 0,556 kg / 1.226 lb Uzunluk : 112 mm / 4.41 inch	5L5Z3A130AA, F87Z3A130BA ZZP032365, ZZP032365A

B-4000 1998 - 2001

Resim	Ürün Kodu ve Açıklaması	Detay	OEM
	FO2093 ROTBAŞI DIŞ SOL VE SAĞ	Ağırlık : 0,556 kg / 1.226 lb Uzunluk : 112 mm / 4.41 inch	5L5Z3A130AA, F87Z3A130BA ZZP032365, ZZP032365A

B-4000
2002 - 2004

Resim	Ürün Kodu ve Açıklaması	Detay	OEM
	FO2093 ROTBAŞI DIŞ SOL VE SAĞ	Ağırlık : 0,556 kg / 1.226 lb Uzunluk : 112 mm / 4.41 inch	5L5Z3A130AA, F87Z3A130BA ZZP032365, ZZP032365A

BT-50 PICKUP
2006 - 2012

Resim	Ürün Kodu ve Açıklaması	Detay	OEM
	FO2079 ROTBAŞI ÖN DIŞ	Ağırlık : 0,410 kg / 0.904 lb Uzunluk : 84 mm / 3.31 inch Gövde Diş Çapı : M14X1,5 LHT Aşık Diş Çapı : M12X1,25	1454897, 6M343289AA UR5632280

BT-50 PICKUP
2011 - 2015

Resim	Ürün Kodu ve Açıklaması	Detay	OEM
	FO2079 ROTBAŞI ÖN DIŞ	Ağırlık : 0,410 kg / 0.904 lb Uzunluk : 84 mm / 3.31 inch Gövde Diş Çapı : M14X1,5 LHT Aşık Diş Çapı : M12X1,25	1454897, 6M343289AA UR5632280
	FO3051 ROTMİLİ SOL VE SAĞ 202	Ağırlık : 0,516 kg / 1.138 lb Uzunluk : 202 mm / 7.95 inch Gövde Diş Çapı : M14X1,5 Aşık Diş Çapı : M14X1,5	1732879, 1775547 AB313280AA, AB313280AB UC2M3224X, UC2M3224XA

CX-3
DK
2015 -

Resim	Ürün Kodu ve Açıklaması	Detay	OEM
	MZ6033 SALINCAK ALT SAĞ	Ağırlık : 4,166 kg / 9.184 lb Malzeme Türü : Sac Metal	D10E34300
	MZ6034 SALINCAK ALT SOL	Ağırlık : 4,166 kg / 9.184 lb Malzeme Türü : Sac Metal	D10E34350

MPV
II LW
1999 - 2006

Resim	Ürün Kodu ve Açıklaması	Detay	OEM
	MZ1021 ROTİL ALT SOL VE SAĞ	Ağırlık : 0,341 kg / 0.752 lb	LC6234300C*, LC6234350C*

* Bu sayfada ve katalogdaki tüm araçların adları, markaları, modelleri, sembolleri, logoları, orjinal numaraları (oe) ve diğer üçüncü parti numaraları sadece referans amaçlı kullanılmaktadır.

RIW®

MERCEDES



A CLASS W168 1997 - 2004

Resim	Ürün Kodu ve Açıklaması	Detay	OEM
	ME12030K AMORTİSÖR TAKOZU SOL VE SAĞ AMORTİSÖR SETİ RULMANLI ME12030	Yön : Sol Ve Sağ Ağırlık : 0.95 kg / 2.094 lb Not : AMORTİSÖR SETİ RULMANLI	1683200056, 1683200373 A1683200373



C CLASS W202 1993 - 2000

Resim	Ürün Kodu ve Açıklaması	Detay	OEM
	ME12059 ŞANZIMAN TAKOZU	Şasi (Ön / Arka) : ÖN Ağırlık : 0,519 kg / 1.144 lb	1402401218, 1402401718 2122400318, 2202400118 2202400418, 5101457AA

C CLASS W203 2000 - 2007

Resim	Ürün Kodu ve Açıklaması	Detay	OEM
	ME12061 VİRAJ DEMİR LASTİĞİ RUBBER	Şasi (Ön / Arka) : ÖN Ağırlık : 0,110 kg / 0.243 lb Malzeme Türü : Rubber	2033230585, 2033232185 A2033230585, A2033232185
	ME12061K VİRAJ DEMİR LASTİĞİ RUBBER	Şasi (Ön / Arka) : ÖN Ağırlık : 0,220 kg / 0.485 lb Malzeme Türü : Rubber Not : 2 Pieces	2033230585, 2033232185 A2033230585, A2033232185
	ME12059 ŞANZIMAN TAKOZU	Şasi (Ön / Arka) : ÖN Ağırlık : 0,519 kg / 1.144 lb	1402401218, 1402401718 2122400318, 2202400118 2202400418, 5101457AA

C CLASS W204 2007 - 2014



Resim	Ürün Kodu ve Açıklaması	Detay	OEM
	ME20493012 ROT TAKIMI ÖN SAĞ	Ağırlık : 1,350 kg / 2.976 lb Rotbaşı : ME2049 Rotmilii : ME3012	
	ME20503012 ROT TAKIMI ÖN SOL	Ağırlık : 1,350 kg / 2.976 lb Rotbaşı : ME2050 Rotmilii : ME3012	
	ME12059 ŞANZIMAN TAKOZU	Şasi (Ön / Arka) : ÖN Ağırlık : 0,519 kg / 1.144 lb	1402401218, 1402401718 2122400318, 2202400118 2202400418, 5101457AA

* Bu sayfada ve katalogdaki tüm araçların adları, markaları, modelleri, sembolleri, logoları, orjinal numaraları (oe) ve diğer üçüncü parti numaraları sadece referans amaçlı kullanılmaktadır.

C CLASS
W205
2013 - 2020

Resim	Ürün Kodu ve Açıklaması	Detay	OEM
	ME1028 ROTİL ALT SOL VE SAĞ	Ağırlık : 0,328 kg / 0.723 lb	2053305901*, 2053306001*
	ME20553020 ROT TAKIMI ÖN SAĞ	Ağırlık : 1,600 kg / 3.527 lb Rotbaşı : ME2055 Rotmili : ME3020	
	ME20563020 ROT TAKIMI ÖN SOL	Ağırlık : 1,600 kg / 3.527 lb Rotbaşı : ME2056 Rotmili : ME3020	
	ME20623019 ROT TAKIMI ÖN SAĞ	Ağırlık : 1,630 kg / 3.594 lb Rotbaşı : ME2062 Rotmili : ME3019	
	ME20633019 ROT TAKIMI ÖN SOL	Ağırlık : 1,630 kg / 3.594 lb Rotbaşı : ME2063 Rotmili : ME3019	

CLC CLASS
CL203
2008 - 2011



Resim	Ürün Kodu ve Açıklaması	Detay	OEM
	ME12061 VİRAJ DEMİR LASTİĞİ RUBBER	Şasi (Ön / Arka) : ÖN Ağırlık : 0,110 kg / 0.243 lb Malzeme Türü : Rubber	2033230585, 2033232185 A2033230585, A2033232185
	ME12061K VİRAJ DEMİR LASTİĞİ RUBBER	Şasi (Ön / Arka) : ÖN Ağırlık : 0,220 kg / 0.485 lb Malzeme Türü : Rubber Not : 2 Pieces	2033230585, 2033232185 A2033230585, A2033232185
	ME12059 ŞANZIMAN TAKOZU	Şasi (Ön / Arka) : ÖN Ağırlık : 0,519 kg / 1.144 lb	1402401218, 1402401718 2122400318, 2202400118 2202400418, 5101457AA

CLK
A209, C209
2002 - 2009





Resim	Ürün Kodu ve Açıklaması	Detay	OEM
	ME12059 ŞANZIMAN TAKOZU	Şasi (Ön / Arka) : ÖN Ağırlık : 0,519 kg / 1.144 lb	1402401218, 1402401718 2122400318, 2202400118 2202400418, 5101457AA

* Bu sayfada ve katalogdaki tüm araçların adları, markaları, modelleri, sembolleri, logoları, orjinal numaraları (oe) ve diğer üçüncü parti numaraları sadece referans amaçlı kullanılmaktadır.

CLK W209 2002 - 2009

Resim	Ürün Kodu ve Açıklaması	Detay	OEM
	ME12061 VİRAJ DEMİR LASTİĞİ RUBBER	Şasi (Ön / Arka) : ÖN Ağırlık : 0,110 kg / 0.243 lb Malzeme Türü : Rubber	2033230585, 2033232185 A2033230585, A2033232185
	ME12061K VİRAJ DEMİR LASTİĞİ RUBBER	Şasi (Ön / Arka) : ÖN Ağırlık : 0,220 kg / 0.485 lb Malzeme Türü : Rubber Not : 2 Pieces	2033230585, 2033232185 A2033230585, A2033232185

CLS C218, X218 2011 - 2018

Resim	Ürün Kodu ve Açıklaması	Detay	OEM
	ME20683025 ROT TAKIMI ÖN SAĞ	Ağırlık : 1,150 kg / 2.535 lb Rotbaşı : ME2068 Rotmilii : ME3025	
	ME20693025 ROT TAKIMI ÖN SOL	Ağırlık : 1,150 kg / 2.535 lb Rotbaşı : ME2069 Rotmilii : ME3025	
	ME12062 AMORTİSÖR TAKOZU ÖN	Şasi (Ön / Arka) : ÖN Ağırlık : 1,025 kg / 2.260 lb	2123230020, A2123230020
	ME12059 ŞANZİMAN TAKOZU	Şasi (Ön / Arka) : ÖN Ağırlık : 0,519 kg / 1.144 lb	1402401218, 1402401718 2122400318, 2202400118 2202400418, 5101457AA

CLS C219 2004 - 2010



Resim	Ürün Kodu ve Açıklaması	Detay	OEM
	ME12059 ŞANZİMAN TAKOZU	Şasi (Ön / Arka) : ÖN Ağırlık : 0,519 kg / 1.144 lb	1402401218, 1402401718 2122400318, 2202400118 2202400418, 5101457AA

E CLASS W124 1984 - 1995



Resim	Ürün Kodu ve Açıklaması	Detay	OEM
	ME12059 ŞANZİMAN TAKOZU	Şasi (Ön / Arka) : ÖN Ağırlık : 0,519 kg / 1.144 lb	1402401218, 1402401718 2122400318, 2202400118 2202400418, 5101457AA

* Bu sayfada ve katalogdaki tüm araçların adları, markaları, modelleri, sembolleri, logoları, orjinal numaraları (oe) ve diğer üçüncü parti numaraları sadece referans amaçlı kullanılmaktadır.





E CLASS W210 1995 - 2003

Resim	Ürün Kodu ve Açıklaması	Detay	OEM
	ME11008K SALINCAK VE DENGE KOLU BURCU ÖN SOL VE SAĞ	Şasi (Ön / Arka) : ÖN Yön : Sol Ve Sağ Ağırlık : 0,276 kg / 0.608 lb Not : 2 Pieces	2023338714, A2023338714
	ME12059 ŞANZIMAN TAKOZU	Şasi (Ön / Arka) : ÖN Ağırlık : 0,519 kg / 1.144 lb	1402401218, 1402401718 2122400318, 2202400118 2202400418, 5101457AA

E CLASS W211 2003 - 2009

Resim	Ürün Kodu ve Açıklaması	Detay	OEM
	ME2074 ROTBAŞI SAĞ	Ağırlık : 1,328 kg / 2.928 lb Uzunluk : 189 mm / 7.44 inch	2203381415, A2203381415
	ME2075 ROTBAŞI SOL	Ağırlık : 1,328 kg / 2.928 lb Uzunluk : 189 mm / 7.44 inch	2203381315, A2203381315
	ME12059 ŞANZIMAN TAKOZU	Şasi (Ön / Arka) : ÖN Ağırlık : 0,519 kg / 1.144 lb	1402401218, 1402401718 2122400318, 2202400118 2202400418, 5101457AA

E CLASS W212 2009 - 2016



Resim	Ürün Kodu ve Açıklaması	Detay	OEM
	ME20683025 ROT TAKIMI ÖN SAĞ	Ağırlık : 1,150 kg / 2.535 lb Rotbaşı : ME2068 Rotmili : ME3025	
	ME20693025 ROT TAKIMI ÖN SOL	Ağırlık : 1,150 kg / 2.535 lb Rotbaşı : ME2069 Rotmili : ME3025	
	ME12062 AMORTİSÖR TAKOZU ÖN	Şasi (Ön / Arka) : ÖN Ağırlık : 1,025 kg / 2.260 lb	2123230020, A2123230020
	ME12059 ŞANZIMAN TAKOZU	Şasi (Ön / Arka) : ÖN Ağırlık : 0,519 kg / 1.144 lb	1402401218, 1402401718 2122400318, 2202400118 2202400418, 5101457AA

* Bu sayfada ve katalogdaki tüm araçların adları, markaları, modelleri, sembolleri, logoları, orijinal numaraları (oe) ve diğer üçüncü parti numaraları sadece referans amaçlı kullanılmaktadır.





E CLASS W213, S213 4X2 2016 - 2022

Resim	Ürün Kodu ve Açıklaması	Detay	OEM
	ME1028 ROTİL ALT SOL VE SAĞ	Ağırlık : 0,328 kg / 0.723 lb	2053305901*, 2053306001*
	ME20553020 ROT TAKIMI ÖN SAĞ	Ağırlık : 1,600 kg / 3.527 lb Rotbaşı : ME2055 Rotmili : ME3020	
	ME20563020 ROT TAKIMI ÖN SOL	Ağırlık : 1,600 kg / 3.527 lb Rotbaşı : ME2056 Rotmili : ME3020	

E CLASS W213, S213 4X4 2016 - 2022

Resim	Ürün Kodu ve Açıklaması	Detay	OEM
	ME20623019 ROT TAKIMI ÖN SAĞ	Ağırlık : 1,630 kg / 3.594 lb Rotbaşı : ME2062 Rotmili : ME3019	
	ME20633019 ROT TAKIMI ÖN SOL	Ağırlık : 1,630 kg / 3.594 lb Rotbaşı : ME2063 Rotmili : ME3019	

EQC N293 2019 -

Resim	Ürün Kodu ve Açıklaması	Detay	OEM
	ME20623019 ROT TAKIMI ÖN SAĞ	Ağırlık : 1,630 kg / 3.594 lb Rotbaşı : ME2062 Rotmili : ME3019	
	ME20633019 ROT TAKIMI ÖN SOL	Ağırlık : 1,630 kg / 3.594 lb Rotbaşı : ME2063 Rotmili : ME3019	
	ME4103 Z ROT ÖN SAĞ METAL	Ağırlık : 1,010 kg / 2.227 lb Malzeme Türü : Metal Uzunluk : 279 mm / 10.98 inch	2533230217, A2533230217
	ME4104 Z ROT ÖN SOL METAL	Ağırlık : 1,010 kg / 2.227 lb Malzeme Türü : Metal Uzunluk : 279 mm / 10.98 inch	2533230117, A2533230117

* Bu sayfada ve katalogdaki tüm araçların adları, markaları, modelleri, sembolleri, logoları, orjinal numaraları (oe) ve diğer üçüncü parti numaraları sadece referans amaçlı kullanılmaktadır.





G CLASS W461 1990 - 2001

Resim	Ürün Kodu ve Açıklaması	Detay	OEM
	ME12059 ŞANZİMAN TAKOZU	Şasi (Ön / Arka) : ÖN Ağırlık : 0,519 kg / 1.144 lb	1402401218, 1402401718 2122400318, 2202400118 2202400418, 5101457AA

GL CLASS X166 2012 -

Resim	Ürün Kodu ve Açıklaması	Detay	OEM
	ME20573024 ROT TAKIMI ÖN	Ağırlık : 1,500 kg / 3.307 lb Rotbaşı : ME2057 Rotmili : ME3024	

GLC X253, C253 2016 -

Resim	Ürün Kodu ve Açıklaması	Detay	OEM
	ME20623019 ROT TAKIMI ÖN SAĞ	Ağırlık : 1,630 kg / 3.594 lb Rotbaşı : ME2062 Rotmili : ME3019	
	ME20633019 ROT TAKIMI ÖN SOL	Ağırlık : 1,630 kg / 3.594 lb Rotbaşı : ME2063 Rotmili : ME3019	
	ME4103 Z ROT ÖN SAĞ METAL	Ağırlık : 1,010 kg / 2.227 lb Malzeme Türü : Metal Uzunluk : 279 mm / 10.98 inch	2533230217, A2533230217
	ME4104 Z ROT ÖN SOL METAL	Ağırlık : 1,010 kg / 2.227 lb Malzeme Türü : Metal Uzunluk : 279 mm / 10.98 inch	2533230117, A2533230117

GLE W166 2011 -

Resim	Ürün Kodu ve Açıklaması	Detay	OEM
	ME20573024 ROT TAKIMI ÖN	Ağırlık : 1,500 kg / 3.307 lb Rotbaşı : ME2057 Rotmili : ME3024	

GLK CLASS X204 2008 - 2016

Resim	Ürün Kodu ve Açıklaması	Detay	OEM
	ME11110 SALINCAK VE DENGE KOLU BURCU ÖN ARKA ALT	Şasi (Ön / Arka) : ÖN Yön : Arka Alt Ağırlık : 0,215 kg / 0.474 lb	2123330214
	ME12059 ŞANZIMAN TAKOZU	Şasi (Ön / Arka) : ÖN Ağırlık : 0,519 kg / 1.144 lb	1402401218, 1402401718 2122400318, 2202400118 2202400418, 5101457AA

GLS X166 2012 - 2019

Resim	Ürün Kodu ve Açıklaması	Detay	OEM
	ME20573024 ROT TAKIMI ÖN	Ağırlık : 1,500 kg / 3.307 lb Rotbaşı : ME2057 Rotmili : ME3024	

M CLASS W163 1998 - 2005

Resim	Ürün Kodu ve Açıklaması	Detay	OEM
	ME11037K SALINCAK VE DENGE KOLU BURCU SOL VE SAĞ	Yön : Sol Ve Sağ Ağırlık : 0,26 kg / 0.573 lb	1633300175, A1633300175

M CLASS W166 2011 -

Resim	Ürün Kodu ve Açıklaması	Detay	OEM
	ME20573024 ROT TAKIMI ÖN	Ağırlık : 1,500 kg / 3.307 lb Rotbaşı : ME2057 Rotmili : ME3024	

S CLASS C215 1999 - 2006





Resim	Ürün Kodu ve Açıklaması	Detay	OEM
	ME11111 SALINCAK VE DENGE KOLU BURCU ÖN ÖN ÜST	Şasi (Ön / Arka) : ÖN Yön : Ön Üst Ağırlık : 0,200 kg / 0.441 lb	2303330314, Part of 2203301407 Part of 2203308307, Part of 2203309307
	ME12059 ŞANZIMAN TAKOZU	Şasi (Ön / Arka) : ÖN Ağırlık : 0,519 kg / 1.144 lb	1402401218, 1402401718 2122400318, 2202400118 2202400418, 5101457AA

* Bu sayfada ve katalogdaki tüm araçların adları, markaları, modelleri, sembolleri, logoları, orjinal numaraları (oe) ve diğer üçüncü parti numaraları sadece referans amaçlı kullanılmaktadır.

S CLASS W140 1991 - 1999

Resim	Ürün Kodu ve Açıklaması	Detay	OEM
	ME12059 ŞANZIMAN TAKOZU	Şasi (Ön / Arka) : ÖN Ağırlık : 0,519 kg / 1.144 lb	1402401218, 1402401718 2122400318, 2202400118 2202400418, 5101457AA

S CLASS W220 1999 - 2005

Resim	Ürün Kodu ve Açıklaması	Detay	OEM
	ME2074 ROTBAŞI SAĞ	Ağırlık : 1,328 kg / 2.928 lb Uzunluk : 189 mm / 7.44 inch	2203381415, A2203381415
	ME2075 ROTBAŞI SOL	Ağırlık : 1,328 kg / 2.928 lb Uzunluk : 189 mm / 7.44 inch	2203381315, A2203381315
	ME11111 SALINCAK VE DENGE KOLU BURCU ÖN ÖN ÜST	Şasi (Ön / Arka) : ÖN Yön : Ön Üst Ağırlık : 0,200 kg / 0.441 lb	2303330314, Part of 2203301407 Part of 2203308307, Part of 2203309307
	ME12059 ŞANZIMAN TAKOZU	Şasi (Ön / Arka) : ÖN Ağırlık : 0,519 kg / 1.144 lb	1402401218, 1402401718 2122400318, 2202400118 2202400418, 5101457AA

S CLASS W222, V222, X222 4X2 2013 - 2019

Resim	Ürün Kodu ve Açıklaması	Detay	OEM
	ME2076 ROTBAŞI SOL VE SAĞ	Ağırlık : 0,544 kg / 1.199 lb	2223307000, A2223307000

SL R129 1992 - 2001

Resim	Ürün Kodu ve Açıklaması	Detay	OEM
	ME12059 ŞANZIMAN TAKOZU	Şasi (Ön / Arka) : ÖN Ağırlık : 0,519 kg / 1.144 lb	1402401218, 1402401718 2122400318, 2202400118 2202400418, 5101457AA

SL R230 2001 - 2012

Resim	Ürün Kodu ve Açıklaması	Detay	OEM
	ME12059 ŞANZIMAN TAKOZU	Şasi (Ön / Arka) : ÖN Ağırlık : 0,519 kg / 1.144 lb	1402401218, 1402401718 2122400318, 2202400118 2202400418, 5101457AA

SLC R172 2016 -

Resim	Ürün Kodu ve Açıklaması	Detay	OEM
	ME9017 SALINCAK ÜST SAĞ	Ağırlık : 0,829 kg / 1.828 lb Malzeme Türü : Sac Metal	1723500206
	ME9018 SALINCAK ÜST SOL	Ağırlık : 0,829 kg / 1.828 lb Malzeme Türü : Sac Metal	1723500106
	ME9019 SALINCAK ÜST ÖN	Ağırlık : 0,696 kg / 1.534 lb Malzeme Türü : Sac Metal	1723500406
	ME11109 SALINCAK VE DENGE KOLU BURCU ARKA ARKA ÜST	Şasi (Ön / Arka) : ARKA Yön : Arka Üst Ağırlık : 0.072 kg / 0.159 lb	1723500106*, 1723500206* 1723520465





SLK R170 1997 - 2004

Resim	Ürün Kodu ve Açıklaması	Detay	OEM
	ME12059 ŞANZIMAN TAKOZU	Şasi (Ön / Arka) : ÖN Ağırlık : 0,519 kg / 1.144 lb	1402401218, 1402401718 2122400318, 2202400118 2202400418, 5101457AA

SLK R171 2004 - 2011

Resim	Ürün Kodu ve Açıklaması	Detay	OEM
	ME12059 ŞANZIMAN TAKOZU	Şasi (Ön / Arka) : ÖN Ağırlık : 0,519 kg / 1.144 lb	1402401218, 1402401718 2122400318, 2202400118 2202400418, 5101457AA

SLK R172 2011 - 2019

Resim	Ürün Kodu ve Açıklaması	Detay	OEM
	ME9017 SALINCAK ÜST SAĞ	Ağırlık : 0,829 kg / 1.828 lb Malzeme Türü : Sac Metal	1723500206
	ME9018 SALINCAK ÜST SOL	Ağırlık : 0,829 kg / 1.828 lb Malzeme Türü : Sac Metal	1723500106
	ME9019 SALINCAK ÜST ÖN	Ağırlık : 0,696 kg / 1.534 lb Malzeme Türü : Sac Metal	1723500406
	ME11109 SALINCAK VE DENGE KOLU BURCU ARKA ARKA ÜST	Şasi (Ön / Arka) : ARKA Yön : Arka Üst Ağırlık : 0.072 kg / 0.159 lb	1723500106*, 1723500206* 1723520465
	ME12059 ŞANZIMAN TAKOZU	Şasi (Ön / Arka) : ÖN Ağırlık : 0,519 kg / 1.144 lb	1402401218, 1402401718 2122400318, 2202400118 2202400418, 5101457AA

T1 SERIES 1977 - 1996

Resim	Ürün Kodu ve Açıklaması	Detay	OEM
	ME12060 VİRAJ DEMİR LASTİĞİ RUBBER	Şasi (Ön / Arka) : ARKA Ağırlık : 0.1 kg / 0.220 lb Malzeme Türü : Rubber	2D0511413, 6013210350
	ME12060K VİRAJ DEMİR LASTİĞİ RUBBER	Şasi (Ön / Arka) : ARKA Ağırlık : 0.2 kg / 0.441 lb Malzeme Türü : Rubber Not : 2 Pieces	2D0511413, 6013210350

V CLASS 638-2 1996 - 2003

Resim	Ürün Kodu ve Açıklaması	Detay	OEM
	ME11048K SALINCAK VE DENGE KOLU BURCU SOL VE SAĞ	Yön : Sol Ve Sağ Ağırlık : 0,001 kg / 0.002 lb Not : 2 Pieces	6383330014

V CLASS
W639
2003 - 2014

Resim	Ürün Kodu ve Açıklaması	Detay	OEM
	ME11048K SALINCAK VE DENGE KOLU BURCU SOL VE SAĞ	Yön : Sol Ve Sağ Ağırlık : 0,001 kg / 0.002 lb Not : 2 Pieces	6383330014

VIANO
W639
2003 - 2014

Resim	Ürün Kodu ve Açıklaması	Detay	OEM
	ME4105 Z ROT ÖN SAĞ METAL	Ağırlık : 0,470 kg / 1.036 lb Malzeme Türü : Metal Uzunluk : 297 mm / 11.69 inch Aşık Diş Çapı : M12X1,5 Not : 4 MATIC / ONLY:2011-2014	6393200889, A6393200889
	ME4106 Z ROT ÖN SOL METAL	Ağırlık : 0,470 kg / 1.036 lb Malzeme Türü : Metal Uzunluk : 297 mm / 11.69 inch Aşık Diş Çapı : M12X1,5 Not : 4 MATIC / ONLY:2011-2014	6393200789, A6393200789
	ME11048K SALINCAK VE DENGE KOLU BURCU SOL VE SAĞ	Yön : Sol Ve Sağ Ağırlık : 0,001 kg / 0.002 lb Not : 2 Pieces	6383330014

VITO
W638
1997 - 2003





Resim	Ürün Kodu ve Açıklaması	Detay	OEM
	ME11048K SALINCAK VE DENGE KOLU BURCU SOL VE SAĞ	Yön : Sol Ve Sağ Ağırlık : 0,001 kg / 0.002 lb Not : 2 Pieces	6383330014

VITO
W639
2003 - 2014

Resim	Ürün Kodu ve Açıklaması	Detay	OEM
	ME4105 Z ROT ÖN SAĞ METAL	Ağırlık : 0,470 kg / 1.036 lb Malzeme Türü : Metal Uzunluk : 297 mm / 11.69 inch Aşık Diş Çapı : M12X1,5 Not : 4 MATIC / ONLY:2011-2014	6393200889, A6393200889
	ME4106 Z ROT ÖN SOL METAL	Ağırlık : 0,470 kg / 1.036 lb Malzeme Türü : Metal Uzunluk : 297 mm / 11.69 inch Aşık Diş Çapı : M12X1,5 Not : 4 MATIC / ONLY:2011-2014	6393200789, A6393200789
	ME11048K SALINCAK VE DENGE KOLU BURCU SOL VE SAĞ	Yön : Sol Ve Sağ Ağırlık : 0,001 kg / 0.002 lb Not : 2 Pieces	6383330014

* Bu sayfada ve katalogdaki tüm araçların adları, markaları, modelleri, sembolleri, logoları, orijinal numaraları (oe) ve diğer üçüncü parti numaraları sadece referans amaçlı kullanılmaktadır.

X CLASS**W470****2017 - 2020**

Resim	Ürün Kodu ve Açıklaması	Detay	OEM
	ME1029 ROTİL ALT SOL VE SAĞ	Ağırlık : 0,668 kg / 1.473 lb Rotil Gövde Çapı : Ø43,3	4703300700*, 4703301000* 54500-5XA0A*, 54501-5XA0A* A4703300700*, A4703301000*
	ME4107 Z ROT SAĞ METAL	Ağırlık : 0,383 kg / 0.844 lb Malzeme Türü : Metal Uzunluk : 70 mm / 2.76 inch	4703202300, 54618-4KH0A 54618-5XA0A, A4703202300
	ME4108 Z ROT SOL METAL	Ağırlık : 0,383 kg / 0.844 lb Malzeme Türü : Metal Uzunluk : 70 mm / 2.76 inch	4703202200, 54668-4KH0A 54668-5XA0A, A4703202200
	ME4109 Z ROT METAL	Ağırlık : 0,508 kg / 1.120 lb Malzeme Türü : Metal Uzunluk : 210 mm / 8.27 inch Not : METAL	4703260100, 562614KH0A 562615XA0A

RIW®

MERCURY

CAPRI II 1979 - 1986

Resim	Ürün Kodu ve Açıklaması	Detay	OEM
	FO4080 Z ROT SOL VE SAĞ	Ağırlık : 0,322 kg / 0.710 lb Uzunluk : 233,5 mm / 9.19 inch	D8BZ5A486A, E6LY5A486A E6ZZ5A486A, F1ZZ5A486A

COLONY PARK III 1957 - 1958

Resim	Ürün Kodu ve Açıklaması	Detay	OEM
	CD4005 Z ROT SOL VE SAĞ	Ağırlık : 0,220 kg / 0.485 lb Uzunluk : 145 mm / 5.71 inch	25679063, 3879218

COLONY PARK III 1959 - 1960

Resim	Ürün Kodu ve Açıklaması	Detay	OEM
	CD4005 Z ROT SOL VE SAĞ	Ağırlık : 0,220 kg / 0.485 lb Uzunluk : 145 mm / 5.71 inch	25679063, 3879218

COLONY PARK III 1961 - 1964

Resim	Ürün Kodu ve Açıklaması	Detay	OEM
	CD4005 Z ROT SOL VE SAĞ	Ağırlık : 0,220 kg / 0.485 lb Uzunluk : 145 mm / 5.71 inch	25679063, 3879218

COLONY PARK VI 1965 - 1966

Resim	Ürün Kodu ve Açıklaması	Detay	OEM
	CV4056 Z ROT SOL VE SAĞ	Ağırlık : 0,182 kg / 0.401 lb Uzunluk : 195,5 mm / 7.70 inch	25784241

COLONY PARK VI 1967 - 1968

Resim	Ürün Kodu ve Açıklaması	Detay	OEM
	CV4056 Z ROT SOL VE SAĞ	Ağırlık : 0,182 kg / 0.401 lb Uzunluk : 195,5 mm / 7.70 inch	25784241

* Bu sayfada ve katalogdaki tüm araçların adları, markaları, modelleri, sembolleri, logoları, orjinal numaraları (oe) ve diğer üçüncü parti numaraları sadece referans amaçlı kullanılmaktadır.

COLONY PARK VI 1969 - 1970

Resim	Ürün Kodu ve Açıklaması	Detay	OEM
	CV4056 Z ROT SOL VE SAĞ	Ağırlık : 0,182 kg / 0.401 lb Uzunluk : 195,5 mm / 7.70 inch	25784241

COLONY PARK VI 1971 - 1978

Resim	Ürün Kodu ve Açıklaması	Detay	OEM
	CV4056 Z ROT SOL VE SAĞ	Ağırlık : 0,182 kg / 0.401 lb Uzunluk : 195,5 mm / 7.70 inch	25784241

COLONY PARK VI 1979 - 1991

Resim	Ürün Kodu ve Açıklaması	Detay	OEM
	FO2077 ROTBAŞI ÖN DIŞ	Ağırlık : 0,450 kg / 0.992 lb Uzunluk : 71,1 mm / 2.80 inch	2W7Z3A130A, 2W7Z3A130AA D9AZ3A130A, F3AZ3A130A F5AZ3A130A
	CV4056 Z ROT SOL VE SAĞ	Ağırlık : 0,182 kg / 0.401 lb Uzunluk : 195,5 mm / 7.70 inch	25784241

COMET 1960 - 1977

Resim	Ürün Kodu ve Açıklaması	Detay	OEM
	CD4005 Z ROT SOL VE SAĞ	Ağırlık : 0,220 kg / 0.485 lb Uzunluk : 145 mm / 5.71 inch	25679063, 3879218

COUGAR IV 1974 - 1976

Resim	Ürün Kodu ve Açıklaması	Detay	OEM
	CV4056 Z ROT SOL VE SAĞ	Ağırlık : 0,182 kg / 0.401 lb Uzunluk : 195,5 mm / 7.70 inch	25784241

COUGAR
V
1977 - 1979

Resim	Ürün Kodu ve Açıklaması	Detay	OEM
	CV4056 Z ROT SOL VE SAĞ	Ağırlık : 0,182 kg / 0.401 lb Uzunluk : 195,5 mm / 7.70 inch	25784241

COUGAR
VII
1989 - 1997

Resim	Ürün Kodu ve Açıklaması	Detay	OEM
	FO3052 ROTMİLİ SOL VE SAĞ 338	Ağırlık : 0,583 kg / 1.285 lb Uzunluk : 338 mm / 13.31 inch	E6DZ3280A, F6SZ3280BA

GRAND MARQUIS
I
1983 - 1991

Resim	Ürün Kodu ve Açıklaması	Detay	OEM
	FO2077 ROTBAŞI ÖN DIŞ	Ağırlık : 0,450 kg / 0.992 lb Uzunluk : 71,1 mm / 2.80 inch	2W7Z3A130A, 2W7Z3A130AA D9AZ3A130A, F3AZ3A130A F5AZ3A130A
	FO2089 ROTBAŞI İÇ SOL VE SAĞ	Ağırlık : 0,561 kg / 1.237 lb Uzunluk : 165 mm / 6.50 inch	2W7Z3A131A, 2W7Z3A131AA D9AZ3A131A, F5AZ3A131A

GRAND MARQUIS
II
1992 - 1997



Resim	Ürün Kodu ve Açıklaması	Detay	OEM
	FO2077 ROTBAŞI ÖN DIŞ	Ağırlık : 0,450 kg / 0.992 lb Uzunluk : 71,1 mm / 2.80 inch	2W7Z3A130A, 2W7Z3A130AA D9AZ3A130A, F3AZ3A130A F5AZ3A130A
	FO2089 ROTBAŞI İÇ SOL VE SAĞ	Ağırlık : 0,561 kg / 1.237 lb Uzunluk : 165 mm / 6.50 inch	2W7Z3A131A, 2W7Z3A131AA D9AZ3A131A, F5AZ3A131A

GRAND MARQUIS
III
1998 - 2002

Resim	Ürün Kodu ve Açıklaması	Detay	OEM
	FO2077 ROTBAŞI ÖN DIŞ	Ağırlık : 0,450 kg / 0.992 lb Uzunluk : 71,1 mm / 2.80 inch	2W7Z3A130A, 2W7Z3A130AA D9AZ3A130A, F3AZ3A130A F5AZ3A130A

* Bu sayfada ve katalogdaki tüm araçların adları, markaları, modelleri, sembolleri, logoları, orjinal numaraları (oe) ve diğer üçüncü parti numaraları sadece referans amaçlı kullanılmaktadır.

GRAND MARQUIS
III
1998 - 2002

Resim	Ürün Kodu ve Açıklaması	Detay	OEM
	FO2089 ROTBAŞI İÇ SOL VE SAĞ	Ağırlık : 0,561 kg / 1.237 lb Uzunluk : 165 mm / 6.50 inch	2W7Z3A131A, 2W7Z3A131AA D9AZ3A131A, F5AZ3A131A
	FO4077 Z ROT ÖN SAĞ-SOL METAL	Ağırlık : 0,401 kg / 0.884 lb Malzeme Türü : Metal Uzunluk : 160 mm / 6.30 inch	F5AZ5K484A, F5AZ6K484AA F8AZ5K484AA

METEOR
1961 - 1963

Resim	Ürün Kodu ve Açıklaması	Detay	OEM
	CD4005 Z ROT SOL VE SAĞ	Ağırlık : 0,220 kg / 0.485 lb Uzunluk : 145 mm / 5.71 inch	25679063, 3879218

MILAN
2006 - 2012

Resim	Ürün Kodu ve Açıklaması	Detay	OEM
	FO3054 ROTMİLİ SOL VE SAĞ 179	Ağırlık : 0,407 kg / 0.897 lb Uzunluk : 179 mm / 7.05 inch Gövde Diş Çapı : M14X1,5 Aşık Diş Çapı : M14X1,5	AE5Z3280A

MONARCH
1975 - 1980

Resim	Ürün Kodu ve Açıklaması	Detay	OEM
	CD4005 Z ROT SOL VE SAĞ	Ağırlık : 0,220 kg / 0.485 lb Uzunluk : 145 mm / 5.71 inch	25679063, 3879218

MONTCLAIR
IV
1965 - 1966

Resim	Ürün Kodu ve Açıklaması	Detay	OEM
	CV4056 Z ROT SOL VE SAĞ	Ağırlık : 0,182 kg / 0.401 lb Uzunluk : 195,5 mm / 7.70 inch	25784241

MONTCLAIR V 1967 - 1968

Resim	Ürün Kodu ve Açıklaması	Detay	OEM
	CV4056 Z ROT SOL VE SAĞ	Ağırlık : 0,182 kg / 0.401 lb Uzunluk : 195,5 mm / 7.70 inch	25784241

MONTEGO II 1972 - 1976

Resim	Ürün Kodu ve Açıklaması	Detay	OEM
	CV4056 Z ROT SOL VE SAĞ	Ağırlık : 0,182 kg / 0.401 lb Uzunluk : 195,5 mm / 7.70 inch	25784241

MONTEGO III 2005 - 2007

Resim	Ürün Kodu ve Açıklaması	Detay	OEM
	FO4075 Z ROT ARKA METAL	Ağırlık : 0,324 kg / 0.714 lb Malzeme Türü : Metal Uzunluk : 141 mm / 5.55 inch	5F9Z5K484AS, 7F9Z5K484S

MONTEREY IX 1971 - 1974

Resim	Ürün Kodu ve Açıklaması	Detay	OEM
	CV4056 Z ROT SOL VE SAĞ	Ağırlık : 0,182 kg / 0.401 lb Uzunluk : 195,5 mm / 7.70 inch	25784241

MONTEREY V 1961 - 1964

Resim	Ürün Kodu ve Açıklaması	Detay	OEM
	CD4005 Z ROT SOL VE SAĞ	Ağırlık : 0,220 kg / 0.485 lb Uzunluk : 145 mm / 5.71 inch	25679063, 3879218

MONTEREY VI 1965 - 1966

Resim	Ürün Kodu ve Açıklaması	Detay	OEM
	CV4056 Z ROT SOL VE SAĞ	Ağırlık : 0,182 kg / 0.401 lb Uzunluk : 195,5 mm / 7.70 inch	25784241

* Bu sayfada ve katalogdaki tüm araçların adları, markaları, modelleri, sembolleri, logoları, orjinal numaraları (oe) ve diğer üçüncü parti numaraları sadece referans amaçlı kullanılmaktadır.

MONTEREY VII 1967 - 1968

Resim	Ürün Kodu ve Açıklaması	Detay	OEM
	CV4056 Z ROT SOL VE SAĞ	Ağırlık : 0,182 kg / 0.401 lb Uzunluk : 195,5 mm / 7.70 inch	25784241





MONTEREY VIII 1969 - 1970

Resim	Ürün Kodu ve Açıklaması	Detay	OEM
	CV4056 Z ROT SOL VE SAĞ	Ağırlık : 0,182 kg / 0.401 lb Uzunluk : 195,5 mm / 7.70 inch	25784241

MOUNTAINEER 1997 - 2001

Resim	Ürün Kodu ve Açıklaması	Detay	OEM
	FO2093 ROTBAŞI DIŞ SOL VE SAĞ	Ağırlık : 0,556 kg / 1.226 lb Uzunluk : 112 mm / 4.41 inch	5L5Z3A130AA, F87Z3A130BA ZZP032365, ZZP032365A
	FO4082 Z ROT SOL VE SAĞ METAL	Ağırlık : 0,671 kg / 1.479 lb Malzeme Türü : Metal Uzunluk : 241 mm / 9.49 inch	F57Z5K484A, YL2Z5K484AA

MOUNTAINEER 2002 - 2005

Resim	Ürün Kodu ve Açıklaması	Detay	OEM
	FO2093 ROTBAŞI DIŞ SOL VE SAĞ	Ağırlık : 0,556 kg / 1.226 lb Uzunluk : 112 mm / 4.41 inch	5L5Z3A130AA, F87Z3A130BA ZZP032365, ZZP032365A
	LC2001 ROTBAŞI DIŞ SOL VE SAĞ	Ağırlık : 1,369 kg / 3.018 lb Uzunluk : 585 mm / 23.03 inch	1L2Z5A972AB, 2L2Z5A972AA
	LC2002 ROTBAŞI		1L2Z5A972AB, 2L2Z5A972AA
	LC20012002 ROT TAKIMI	Ağırlık : 1,743 kg / 3.843 lb Rotbaşı : LC2001 Rotmili : LC2002	1L2Z5A972AB*, 2L2Z5A972AA*

* Bu sayfada ve katalogdaki tüm araçların adları, markaları, modelleri, sembolleri, logoları, orjinal numaraları (oe) ve diğer üçüncü parti numaraları sadece referans amaçlı kullanılmaktadır.



MOUNTAINEER
2002 - 2005

Resim	Ürün Kodu ve Açıklaması	Detay	OEM
	FO4081 Z ROT SOL VE SAĞ	Ağırlık : 0,336 kg / 0.741 lb Uzunluk : 163 mm / 6.42 inch	6L2Z5K484BA



PARK LANE
II
1964 - 1966

Resim	Ürün Kodu ve Açıklaması	Detay	OEM
	CV4056 Z ROT SOL VE SAĞ	Ağırlık : 0,182 kg / 0.401 lb Uzunluk : 195,5 mm / 7.70 inch	25784241

SABLE
1986 - 1991







Resim	Ürün Kodu ve Açıklaması	Detay	OEM
	FO3052 ROTMİLİ SOL VE SAĞ 338	Ağırlık : 0,583 kg / 1.285 lb Uzunluk : 338 mm / 13.31 inch	E6DZ3280A, F6SZ3280BA
	FO4076 Z ROT SOL VE SAĞ METAL	Ağırlık : 0,478 kg / 1.054 lb Malzeme Türü : Metal Uzunluk : 265 mm / 10.43 inch Aşık Dış Çapı : M12X1,75	E6DZ5K484A, F4DZ5K484A F78Z5K483AA
	FO4079 Z ROT SOL VE SAĞ	Ağırlık : 0,276 kg / 0.608 lb Uzunluk : 288 mm / 11.34 inch	E6DZ5A486A, E9DZ5A486A

SABLE
1992 - 1995





Resim	Ürün Kodu ve Açıklaması	Detay	OEM
	FO3052 ROTMİLİ SOL VE SAĞ 338	Ağırlık : 0,583 kg / 1.285 lb Uzunluk : 338 mm / 13.31 inch	E6DZ3280A, F6SZ3280BA
	FO4076 Z ROT SOL VE SAĞ METAL	Ağırlık : 0,478 kg / 1.054 lb Malzeme Türü : Metal Uzunluk : 265 mm / 10.43 inch Aşık Dış Çapı : M12X1,75	E6DZ5K484A, F4DZ5K484A F78Z5K483AA
	FO4079 Z ROT SOL VE SAĞ	Ağırlık : 0,276 kg / 0.608 lb Uzunluk : 288 mm / 11.34 inch	E6DZ5A486A, E9DZ5A486A

* Bu sayfada ve katalogdaki tüm araçların adları, markaları, modelleri, sembolleri, logoları, orjinal numaraları (oe) ve diğer üçüncü parti numaraları sadece referans amaçlı kullanılmaktadır.

SABLE
1996 - 1999





Resim	Ürün Kodu ve Açıklaması	Detay	OEM
	FO1053 ROTİL ALT SOL VE SAĞ	Ağırlık : 0,354 kg / 0.780 lb	5F1Z3050A, 5F1Z3V050A F5OY3K185A, F5OY3K186A F6DZ3K185A, F6DZ3K186A XF1Z3050AA
	FO2080 ROTBAŞI ÖN DIŞ	Ağırlık : 0,505 kg / 1.113 lb Uzunluk : 102 mm / 4.02 inch	3F1Z3A130AA, F6DZ3A130A
	FO3053 ROTMİLİ SOL VE SAĞ İÇ 341,6	Ağırlık : 0,621 kg / 1.369 lb Uzunluk : 341,6 mm / 13.45 inch	1F1Z3280AA, F6DZ3280AA
	FO4073 Z ROT ÖN SAĞ METAL	Ağırlık : 0,494 kg / 1.089 lb Malzeme Türü : Metal Uzunluk : 272 mm / 10.71 inch	1F1Z5K484AA, 1F1Z5K484BA 2F1Z5K484BA, 3F1Z5K484A 3F1Z5K484AA, F5Y05K484A F5Y05K484A
	FO4074 Z ROT ÖN SOL METAL	Ağırlık : 0,494 kg / 1.089 lb Malzeme Türü : Metal Uzunluk : 272 mm / 10.71 inch	1F1Z5K483AA, 1F1Z5K483BA 3F1Z5K483A, 3F1Z5K483AA F5Y05K483A, F70Z5K483AA F70Z5K483AA
	FO4079 Z ROT SOL VE SAĞ	Ağırlık : 0,276 kg / 0.608 lb Uzunluk : 288 mm / 11.34 inch	E6DZ5A486A, E9DZ5A486A

SABLE
1999 - 2005

Resim	Ürün Kodu ve Açıklaması	Detay	OEM
	FO1053 ROTİL ALT SOL VE SAĞ	Ağırlık : 0,354 kg / 0.780 lb	5F1Z3050A, 5F1Z3V050A F5OY3K185A, F5OY3K186A F6DZ3K185A, F6DZ3K186A XF1Z3050AA
	FO2080 ROTBAŞI ÖN DIŞ	Ağırlık : 0,505 kg / 1.113 lb Uzunluk : 102 mm / 4.02 inch	3F1Z3A130AA, F6DZ3A130A
	FO3053 ROTMİLİ SOL VE SAĞ İÇ 341,6	Ağırlık : 0,621 kg / 1.369 lb Uzunluk : 341,6 mm / 13.45 inch	1F1Z3280AA, F6DZ3280AA
	FO4073 Z ROT ÖN SAĞ METAL	Ağırlık : 0,494 kg / 1.089 lb Malzeme Türü : Metal Uzunluk : 272 mm / 10.71 inch	1F1Z5K484AA, 1F1Z5K484BA 2F1Z5K484BA, 3F1Z5K484A 3F1Z5K484AA, F5Y05K484A F5Y05K484A

* Bu sayfada ve katalogdaki tüm araçların adları, markaları, modelleri, sembolleri, logoları, orjinal numaraları (oe) ve diğer üçüncü parti numaraları sadece referans amaçlı kullanılmaktadır.

SABLE
1999 - 2005

Resim	Ürün Kodu ve Açıklaması	Detay	OEM
	FO4074 Z ROT ÖN SOL METAL	Ağırlık : 0,494 kg / 1.089 lb Malzeme Türü : Metal Uzunluk : 272 mm / 10.71 inch	1F1Z5K483AA, 1F1Z5K483BA 3F1Z5K483A, 3F1Z5K483AA F5YO5K483A, F70Z5K483AA F70Z5K483AA
	FO4079 Z ROT SOL VE SAĞ	Ağırlık : 0,276 kg / 0.608 lb Uzunluk : 288 mm / 11.34 inch	E6DZ5A486A, E9DZ5A486A
	FO6136 SALINCAK ALT SAĞ	Ağırlık : 3,460 kg / 7.628 lb Malzeme Türü : Sac Metal	3F1Z3078AA, F8DZ3078AB
	FO6137 SALINCAK ALT SOL	Ağırlık : 3,460 kg / 7.628 lb Malzeme Türü : Sac Metal	3F1Z3079AA, F8DZ3079AB

SABLE
2008 - 2009

Resim	Ürün Kodu ve Açıklaması	Detay	OEM
	FO4075 Z ROT ARKA METAL	Ağırlık : 0,324 kg / 0.714 lb Malzeme Türü : Metal Uzunluk : 141 mm / 5.55 inch	5F9Z5K484AS, 7F9Z5K484S

VILLAGER
1961 - 1964

Resim	Ürün Kodu ve Açıklaması	Detay	OEM
	CD4005 Z ROT SOL VE SAĞ	Ağırlık : 0,220 kg / 0.485 lb Uzunluk : 145 mm / 5.71 inch	25679063, 3879218

ZEPHYR
1978 - 1983

Resim	Ürün Kodu ve Açıklaması	Detay	OEM
	FO4080 Z ROT SOL VE SAĞ	Ağırlık : 0,322 kg / 0.710 lb Uzunluk : 233,5 mm / 9.19 inch	D8BZ5A486A, E6LY5A486A E6ZZ5A486A, F1ZZ5A486A

RIW®

MINI

COOPER CLUBMAN R55, R56 2006 - 2010

Resim	Ürün Kodu ve Açıklaması	Detay	OEM
	MC9001 SALINCAK	Ağırlık : 1,042 kg / 2.297 lb Malzeme Türü : Sac Metal	1490085, 33321490085 33326768724, 33326768726 33326769020, 6768724 6768726, 6769020

COOPER CONVERTIBLE R57 2008 - 2015

Resim	Ürün Kodu ve Açıklaması	Detay	OEM
	MC9001 SALINCAK	Ağırlık : 1,042 kg / 2.297 lb Malzeme Türü : Sac Metal	1490085, 33321490085 33326768724, 33326768726 33326769020, 6768724 6768726, 6769020

COOPER COUPE R58 2011 - 2015

Resim	Ürün Kodu ve Açıklaması	Detay	OEM
	MC9001 SALINCAK	Ağırlık : 1,042 kg / 2.297 lb Malzeme Türü : Sac Metal	1490085, 33321490085 33326768724, 33326768726 33326769020, 6768724 6768726, 6769020

COOPER PACEMAN R61 2012 - 2016

Resim	Ürün Kodu ve Açıklaması	Detay	OEM
	MC6007K SALINCAK ALT SAĞ	Ağırlık : 6,318 kg / 13.929 lb Malzeme Türü : Dövme Çelik	31129804431, 31129806519
	MC6008K SALINCAK ALT SOL	Ağırlık : 6,318 kg / 13.929 lb Malzeme Türü : Dövme Çelik	31129804432, 31129806520
	MC9001 SALINCAK	Ağırlık : 1,042 kg / 2.297 lb Malzeme Türü : Sac Metal	1490085, 33321490085 33326768724, 33326768726 33326769020, 6768724 6768726, 6769020

COOPER ROADSTER R59 2011 - 2015

Resim	Ürün Kodu ve Açıklaması	Detay	OEM
	MC9001 SALINCAK	Ağırlık : 1,042 kg / 2.297 lb Malzeme Türü : Sac Metal	1490085, 33321490085 33326768724, 33326768726 33326769020, 6768724 6768726, 6769020

* Bu sayfada ve katalogdaki tüm araçların adları, markaları, modelleri, sembolleri, logoları, orjinal numaraları (oe) ve diğer üçüncü parti numaraları sadece referans amaçlı kullanılmaktadır.

COOPER S R50, R53 2001 - 2006

Resim	Ürün Kodu ve Açıklaması	Detay	OEM
	MC9001 SALINCAK	Ağırlık : 1,042 kg / 2.297 lb Malzeme Türü : Sac Metal	1490085, 33321490085 33326768724, 33326768726 33326769020, 6768724 6768726, 6769020

COOPER S ONE R52 2004 - 2007

Resim	Ürün Kodu ve Açıklaması	Detay	OEM
	MC9001 SALINCAK	Ağırlık : 1,042 kg / 2.297 lb Malzeme Türü : Sac Metal	1490085, 33321490085 33326768724, 33326768726 33326769020, 6768724 6768726, 6769020

COUNTRYMAN R60 2010 - 2016

Resim	Ürün Kodu ve Açıklaması	Detay	OEM
	MC6007K SALINCAK ALT SAĞ	Ağırlık : 6,318 kg / 13.929 lb Malzeme Türü : Dövme Çelik	31129804431, 31129806519
	MC6008K SALINCAK ALT SOL	Ağırlık : 6,318 kg / 13.929 lb Malzeme Türü : Dövme Çelik	31129804432, 31129806520
	MC9001 SALINCAK	Ağırlık : 1,042 kg / 2.297 lb Malzeme Türü : Sac Metal	1490085, 33321490085 33326768724, 33326768726 33326769020, 6768724 6768726, 6769020

RIW®

MITSUBISHI

AIRTREK
2003 - 2006

Resim	Ürün Kodu ve Açıklaması	Detay	OEM
	MI4040 Z ROT SOL VE SAĞ	Ağırlık : 0,246 kg / 0.542 lb Uzunluk : 93 mm / 3.66 inch Aşık Diş Çapı : M10X1,25 Not : 4WD	4056A040, MR319147

ASX
GA, W FACELIFT
2013 - 2016

Resim	Ürün Kodu ve Açıklaması	Detay	OEM
	MI1023 ROTİL ÖN ALT	Ağırlık : 0,326 kg / 0.719 lb	1612753380*, 4013A443* 4013A444*

CARISMA
1995 - 2000

Resim	Ürün Kodu ve Açıklaması	Detay	OEM
	MI11019 SALINCAK VE DENGE KOLU BURCU ARKA ALT KÜÇÜK	Şasi (Ön / Arka) : ARKA Yön : Alt Küçük Ağırlık : 0.15 kg / 0.331 lb Not : KÜÇÜK	Part of MB809222, Part of MB809223 Part of MB910841, Part of MB910842
	MI11020 SALINCAK VE DENGE KOLU BURCU ARKA ALT BÜYÜK	Şasi (Ön / Arka) : ARKA Yön : Alt Büyük Ağırlık : 0.22 kg / 0.485 lb Not : BÜYÜK	Part of MB809222, Part of MB809223 Part of MB910841, Part of MB910842 Part of MR491347, Part of MR491348

CARISMA
2000 - 2006

Resim	Ürün Kodu ve Açıklaması	Detay	OEM
	MI11019 SALINCAK VE DENGE KOLU BURCU ARKA ALT KÜÇÜK	Şasi (Ön / Arka) : ARKA Yön : Alt Küçük Ağırlık : 0.15 kg / 0.331 lb Not : KÜÇÜK	Part of MB809222, Part of MB809223 Part of MB910841, Part of MB910842
	MI11020 SALINCAK VE DENGE KOLU BURCU ARKA ALT BÜYÜK	Şasi (Ön / Arka) : ARKA Yön : Alt Büyük Ağırlık : 0.22 kg / 0.485 lb Not : BÜYÜK	Part of MB809222, Part of MB809223 Part of MB910841, Part of MB910842 Part of MR491347, Part of MR491348

COLT
V
1995 - 2004

Resim	Ürün Kodu ve Açıklaması	Detay	OEM
	MI1025 ROTİL ALT SOL VE SAĞ	Ağırlık : 0,360 kg / 0.794 lb	MR241341*, MR241342*

* Bu sayfada ve katalogdaki tüm araçların adları, markaları, modelleri, sembolleri, logoları, orijinal numaraları (oe) ve diğer üçüncü parti numaraları sadece referans amaçlı kullanılmaktadır.

COLT
V
1995 - 2004

Resim	Ürün Kodu ve Açıklaması	Detay	OEM
	MI11019 SALINCAK VE DENGE KOLU BURCU ARKA ALT KÜÇÜK	Şasi (Ön / Arka) : ARKA Yön : Alt Küçük Ağırlık : 0.15 kg / 0.331 lb Not : KÜÇÜK	Part of MB809222, Part of MB809223 Part of MB910841, Part of MB910842
	MI11020 SALINCAK VE DENGE KOLU BURCU ARKA ALT BÜYÜK	Şasi (Ön / Arka) : ARKA Yön : Alt Büyük Ağırlık : 0.22 kg / 0.485 lb Not : BÜYÜK	Part of MR491347, Part of MR491348 Part of MB809222, Part of MB809223 Part of MB910841, Part of MB910842 Part of MR491347, Part of MR491348

DELICA
1994 - 2006

Resim	Ürün Kodu ve Açıklaması	Detay	OEM
	MI1027 ROTİL ALT SAĞ	Ağırlık : 1,184 kg / 2.610 lb	MR208664
	MI1028 ROTİL ALT SOL	Ağırlık : 1,184 kg / 2.610 lb	MR208663

ECLIPSE
D50
2000 - 2005

Resim	Ürün Kodu ve Açıklaması	Detay	OEM
	MI3025 ROTMİLİ SOL VE SAĞ 315,5	Ağırlık : 0,624 kg / 1.376 lb Uzunluk : 316 mm / 12.44 inch Gövde Diş Çapı : M14X1,5 Aşık Diş Çapı : M14X1,5	MR519046

EXPO
1991 - 1997

Resim	Ürün Kodu ve Açıklaması	Detay	OEM
	MI4037 Z ROT ARKA	Ağırlık : 0,210 kg / 0.463 lb Uzunluk : 140 mm / 5.51 inch Not : FOR SPORT MODEL	4056A138, MR344624 MR555883, MR586053

GALANT
EA0
1996 - 2004

Resim	Ürün Kodu ve Açıklaması	Detay	OEM
	MI3025 ROTMİLİ SOL VE SAĞ 315,5	Ağırlık : 0,624 kg / 1.376 lb Uzunluk : 316 mm / 12.44 inch Gövde Diş Çapı : M14X1,5 Aşık Diş Çapı : M14X1,5	MR519046

* Bu sayfada ve katalogdaki tüm araçların adları, markaları, modelleri, sembolleri, logoları, orjinal numaraları (oe) ve diğer üçüncü parti numaraları sadece referans amaçlı kullanılmaktadır.

L400
1995 - 2005

Resim	Ürün Kodu ve Açıklaması	Detay	OEM
	MI1027 ROTİL ALT SAĞ	Ağırlık : 1,184 kg / 2.610 lb	MR208664
	MI1028 ROTİL ALT SOL	Ağırlık : 1,184 kg / 2.610 lb	MR208663



LANCER
VII CSW, CSA
2003 - 2008

Resim	Ürün Kodu ve Açıklaması	Detay	OEM
	MI9013 SALINCAK SOL VE SAĞ	Ağırlık : 1,408 kg / 3.104 lb Malzeme Türü : Sac Metal	MR491911





LANCER
VIII CY0 FACELIFT
2016 -

Resim	Ürün Kodu ve Açıklaması	Detay	OEM
	MI1023 ROTİL ÖN ALT	Ağırlık : 0,326 kg / 0.719 lb	1612753380*, 4013A443* 4013A444*

MIRAGE
1995 - 2003

Resim	Ürün Kodu ve Açıklaması	Detay	OEM
	MI1025 ROTİL ALT SOL VE SAĞ	Ağırlık : 0,360 kg / 0.794 lb	MR241341*, MR241342*
	MI11019 SALINCAK VE DENGE KOLU BURCU ARKA ALT KÜÇÜK	Şasi (Ön / Arka) : ARKA Yön : Alt Küçük Ağırlık : 0.15 kg / 0.331 lb Not : KÜÇÜK	Part of MB809222, Part of MB809223 Part of MB910841, Part of MB910842
	MI11020 SALINCAK VE DENGE KOLU BURCU ARKA ALT BÜYÜK	Şasi (Ön / Arka) : ARKA Yön : Alt Büyük Ağırlık : 0.22 kg / 0.485 lb Not : BÜYÜK	Part of MR491347, Part of MR491348 Part of MB809222, Part of MB809223 Part of MB910841, Part of MB910842 Part of MR491347, Part of MR491348

MIRAGE
2012 -

Resim	Ürün Kodu ve Açıklaması	Detay	OEM
	MI1026 ROTİL ALT SOL VE SAĞ	Ağırlık : 0,252 kg / 0.556 lb	4013A309*, 4013A310*
	MI3024 ROTMİLİ ÖN 344	Ağırlık : 0,568 kg / 1.252 lb Uzunluk : 344 mm / 13.54 inch	4422A098
	MI6048 SALINCAK ALT SAĞ	Ağırlık : 2,507 kg / 5.527 lb Malzeme Türü : Sac Metal	4013A310
	MI6049 SALINCAK ALT SOL	Ağırlık : 2,507 kg / 5.527 lb Malzeme Türü : Sac Metal	4013A309

MONTERO
I
1982 - 1990

Resim	Ürün Kodu ve Açıklaması	Detay	OEM
	CD4005 Z ROT SOL VE SAĞ	Ağırlık : 0,220 kg / 0.485 lb Uzunluk : 145 mm / 5.71 inch	25679063, 3879218

MONTERO
II
1990 - 2000

Resim	Ürün Kodu ve Açıklaması	Detay	OEM
	CD4005 Z ROT SOL VE SAĞ	Ağırlık : 0,220 kg / 0.485 lb Uzunluk : 145 mm / 5.71 inch	25679063, 3879218

MONTERO
III
2001 - 2007



Resim	Ürün Kodu ve Açıklaması	Detay	OEM
	MI1029 ROTİL ÜST	Ağırlık : 1,266 kg / 2.791 lb	4110A073, MR508130
	MI4037 Z ROT ARKA	Ağırlık : 0,210 kg / 0.463 lb Uzunluk : 140 mm / 5.51 inch Not : FOR SPORT MODEL	4056A138, MR344624 MR555883, MR586053

* Bu sayfada ve katalogdaki tüm araçların adları, markaları, modelleri, sembolleri, logoları, orjinal numaraları (oe) ve diğer üçüncü parti numaraları sadece referans amaçlı kullanılmaktadır.

NIMBUS
1991 - 1997

Resim	Ürün Kodu ve Açıklaması	Detay	OEM
	MI4037 Z ROT ARKA	Ağırlık : 0,210 kg / 0.463 lb Uzunluk : 140 mm / 5.51 inch Not : FOR SPORT MODEL	4056A138, MR344624 MR555883, MR586053

NIMBUS
1997 - 2003

Resim	Ürün Kodu ve Açıklaması	Detay	OEM
	MI4037 Z ROT ARKA	Ağırlık : 0,210 kg / 0.463 lb Uzunluk : 140 mm / 5.51 inch Not : FOR SPORT MODEL	4056A138, MR344624 MR555883, MR586053
	MI4038 Z ROT SAĞ METAL	Ağırlık : 0,398 kg / 0.877 lb Malzeme Türü : Metal Uzunluk : 240 mm / 9.45 inch	4056A035, MR316436
	MI4039 Z ROT SOL METAL	Ağırlık : 0,398 kg / 0.877 lb Malzeme Türü : Metal Uzunluk : 240 mm / 9.45 inch	4056A034, MR316435

OUTLANDER
I 2.0 - 2.4 4WD
2003 - 2006

Resim	Ürün Kodu ve Açıklaması	Detay	OEM
	MI1023 ROTİL ÖN ALT	Ağırlık : 0,326 kg / 0.719 lb	1612753380*, 4013A443* 4013A444*
	MI4040 Z ROT SOL VE SAĞ	Ağırlık : 0,246 kg / 0.542 lb Uzunluk : 93 mm / 3.66 inch Aşık Diş Çapı : M10X1,25 Not : 4WD	4056A040, MR319147

OUTLANDER
III CW0 1ST FACELIFT
2015 - 2019

Resim	Ürün Kodu ve Açıklaması	Detay	OEM
	MI1023 ROTİL ÖN ALT	Ağırlık : 0,326 kg / 0.719 lb	1612753380*, 4013A443* 4013A444*





PAJERO
III
2000 - 2007

Resim	Ürün Kodu ve Açıklaması	Detay	OEM
	MI4037 Z ROT ARKA	Ağırlık : 0,210 kg / 0.463 lb Uzunluk : 140 mm / 5.51 inch Not : FOR SPORT MODEL	4056A138, MR344624 MR555883, MR586053

PAJERO
IV
2007 -

Resim	Ürün Kodu ve Açıklaması	Detay	OEM
	MI1029 ROTİL ÜST	Ağırlık : 1,266 kg / 2.791 lb	4110A073, MR508130

RAIDER
I
2006 - 2009

Resim	Ürün Kodu ve Açıklaması	Detay	OEM
	DO1012 ROTİL ALT SOL VE SAĞ	Ağırlık : 0,663 kg / 1.462 lb	05161685AB, 5161685AA 5161685AB
	DO4016 Z ROT ÖN SAĞ-SOL	Ağırlık : 0,534 kg / 1.177 lb Uzunluk : 123,1 mm / 4.85 inch Not : 2WD	05135731AC, 5135731AA 5135731AB, 5135731AC
	JP4001 Z ROT SOL VE SAĞ METAL	Ağırlık : 0,403 kg / 0.888 lb Malzeme Türü : Metal Uzunluk : 177 mm / 6.97 inch	52087863, 52088896AA 52106303A, 52106303AA 52106306AA
	DO11010 SALINCAK VE DENG KOLU BURCU ÖN ÜST	Şasi (Ön / Arka) : ÖN Yön : Üst Ağırlık : 0.221 kg / 0.487 lb	52106580AB, MB00A868430
	DO11010K SALINCAK VE DENG KOLU BURCU ÖN ÜST	Şasi (Ön / Arka) : ÖN Yön : Üst Ağırlık : 0.442 kg / 0.974 lb Not : YCT13566 X 2	52106580AB, MB00A868430

SPACE STAR
I
1998 - 2004





Resim	Ürün Kodu ve Açıklaması	Detay	OEM
	MI11019 SALINCAK VE DENG KOLU BURCU ARKA ALT KÜÇÜK	Şasi (Ön / Arka) : ARKA Yön : Alt Küçük Ağırlık : 0.15 kg / 0.331 lb Not : KÜÇÜK	Part of MB809222, Part of MB809223 Part of MB910841, Part of MB910842 Part of MR491347, Part of MR491048

* Bu sayfada ve katalogdaki tüm araçların adları, markaları, modelleri, sembolleri, logoları, orjinal numaraları (oe) ve diğer üçüncü parti numaraları sadece referans amaçlıdır. RIW ürünleri ile uyumlu değildir.

SPACE STAR
I
1998 - 2004

Resim	Ürün Kodu ve Açıklaması	Detay	OEM
	MI11020 SALINCAK VE DENGE KOLU BURCU ARKA ALT BÜYÜK	Şasi (Ön / Arka) : ARKA Yön : Alt Büyük Ağırlık : 0.22 kg / 0.485 lb Not : BÜYÜK	Part of MB809222, Part of MB809223 Part of MB910841, Part of MB910842 Part of MR491347, Part of MR491348

SPACE STAR
II
2012 -

Resim	Ürün Kodu ve Açıklaması	Detay	OEM
	MI1026 ROTİL ALT SOL VE SAĞ	Ağırlık : 0,252 kg / 0.556 lb	4013A309*, 4013A310*
	MI3024 ROTMİLİ ÖN 344	Ağırlık : 0,568 kg / 1.252 lb Uzunluk : 344 mm / 13.54 inch	4422A098
	MI6048 SALINCAK ALT SAĞ	Ağırlık : 2,507 kg / 5.527 lb Malzeme Türü : Sac Metal	4013A310
	MI6049 SALINCAK ALT SOL	Ağırlık : 2,507 kg / 5.527 lb Malzeme Türü : Sac Metal	4013A309

SPACE WAGON
N30, N40
1991 - 1997

Resim	Ürün Kodu ve Açıklaması	Detay	OEM
	MI4037 Z ROT ARKA	Ağırlık : 0,210 kg / 0.463 lb Uzunluk : 140 mm / 5.51 inch Not : FOR SPORT MODEL	4056A138, MR344624 MR555883, MR586053

SPACE WAGON
N50
1997 - 2003

Resim	Ürün Kodu ve Açıklaması	Detay	OEM
	MI4037 Z ROT ARKA	Ağırlık : 0,210 kg / 0.463 lb Uzunluk : 140 mm / 5.51 inch Not : FOR SPORT MODEL	4056A138, MR344624 MR555883, MR586053
	MI4038 Z ROT SAĞ METAL	Ağırlık : 0,398 kg / 0.877 lb Malzeme Türü : Metal Uzunluk : 240 mm / 9.45 inch	4056A035, MR316436

* Bu sayfada ve katalogdaki tüm araçların adları, markaları, modelleri, sembolleri, logoları, orjinal numaraları (oe) ve diğer üçüncü parti numaraları sadece referans amaçlı kullanılmaktadır.

SPACE WAGON**N50****1997 - 2003**

Resim	Ürün Kodu ve Açıklaması	Detay	OEM
	MI4039 Z ROT SOL METAL	Ağırlık : 0,398 kg / 0.877 lb Malzeme Türü : Metal Uzunluk : 240 mm / 9.45 inch	4056A034, MR316435

STARION**1983 - 1985**

Resim	Ürün Kodu ve Açıklaması	Detay	OEM
	CD4005 Z ROT SOL VE SAĞ	Ağırlık : 0,220 kg / 0.485 lb Uzunluk : 145 mm / 5.71 inch	25679063, 3879218
	MI4037 Z ROT ARKA	Ağırlık : 0,210 kg / 0.463 lb Uzunluk : 140 mm / 5.51 inch Not : FOR SPORT MODEL	4056A138, MR344624 MR555883, MR586053

STARION**1986 - 1991**

Resim	Ürün Kodu ve Açıklaması	Detay	OEM
	CD4005 Z ROT SOL VE SAĞ	Ağırlık : 0,220 kg / 0.485 lb Uzunluk : 145 mm / 5.71 inch	25679063, 3879218
	MI4037 Z ROT ARKA	Ağırlık : 0,210 kg / 0.463 lb Uzunluk : 140 mm / 5.51 inch Not : FOR SPORT MODEL	4056A138, MR344624 MR555883, MR586053

RIW®

NISSAN

200SX
1977 - 1979

Resim	Ürün Kodu ve Açıklaması	Detay	OEM
	CD4005 Z ROT SOL VE SAĞ	Ağırlık : 0,220 kg / 0.485 lb Uzunluk : 145 mm / 5.71 inch	25679063, 3879218

200SX
S14
1995 - 1999

Resim	Ürün Kodu ve Açıklaması	Detay	OEM
	NS3037 ROTMİLİ 275,8	Ağırlık : 0,460 kg / 1.014 lb Uzunluk : 275,8 mm / 10.86 inch	4852165F01, 4852165F25

350Z
Z33
2003 - 2009

Resim	Ürün Kodu ve Açıklaması	Detay	OEM
	NS5001 SALINCAK ALT SAĞ	Ağırlık : 1,400 kg / 3.086 lb Malzeme Türü : Alüminyum	54500-AM601
	NS5002 SALINCAK ALT SOL	Ağırlık : 1,400 kg / 3.086 lb Malzeme Türü : Alüminyum	54501-AM601

ALMERA
I N15
1995 - 2000

Resim	Ürün Kodu ve Açıklaması	Detay	OEM
	NS3037 ROTMİLİ 275,8	Ağırlık : 0,460 kg / 1.014 lb Uzunluk : 275,8 mm / 10.86 inch	4852165F01, 4852165F25
	NS3038 ROTMİLİ 275,2	Ağırlık : 0,420 kg / 0.926 lb Uzunluk : 275,2 mm / 10.83 inch Gövde Diş Çapı : M16X1 Aşık Diş Çapı : M12X1,25	485211M210, 485211M226

ALTIMA
L32A
2006 - 2013

Resim	Ürün Kodu ve Açıklaması	Detay	OEM
	NS9001 SALINCAK ARKA	Ağırlık : 0,648 kg / 1.429 lb Malzeme Türü : Çelik Boru	551A0JA000

* Bu sayfada ve katalogdaki tüm araçların adları, markaları, modelleri, sembolleri, logoları, orjinal numaraları (oe) ve diğer üçüncü parti numaraları sadece referans amaçlı kullanılmaktadır.

ALTIMA L33 2013 - 2015

Resim	Ürün Kodu ve Açıklaması	Detay	OEM
	NS6078 SALINCAK ÖN ALT SAĞ	Ağırlık : 3,250 kg / 7.165 lb Malzeme Türü : Alüminyum	545003TA0A, 545003TA0B
	NS6079 SALINCAK ÖN ALT SOL	Ağırlık : 3,250 kg / 7.165 lb Malzeme Türü : Alüminyum	545013TA0A, 545013TA0B

ALTIMA L33 FACELIFT 2016 - 2018

Resim	Ürün Kodu ve Açıklaması	Detay	OEM
	NS6080 SALINCAK ÖN ALT SAĞ	Ağırlık : 3,250 kg / 7.165 lb Malzeme Türü : Alüminyum	545009HP0A
	NS6081 SALINCAK ÖN ALT SOL	Ağırlık : 3,250 kg / 7.165 lb Malzeme Türü : Alüminyum	545019HP0A





ARMADA 2004 - 2015

Resim	Ürün Kodu ve Açıklaması	Detay	OEM
	NS11022K SALINCAK VE DENGE KOLU BURCU ÖN ÜST SOL VE SAĞ	Şasi (Ön / Arka) : ÖN Yön : Üst Sol Ve Sağ Ağırlık : 0,492 kg / 1.085 lb	
	NS11023K SALINCAK VE DENGE KOLU BURCU ALT SOL VE SAĞ	Yön : Alt Sol Ve Sağ Ağırlık : 0,624 kg / 1.376 lb	

FRONTIER D40 2005 - 2015

Resim	Ürün Kodu ve Açıklaması	Detay	OEM
	NS4076 Z ROT	Ağırlık : 0,186 kg / 0.410 lb Uzunluk : 139 mm / 5.47 inch	1015993, 546188B501 546198B400



INTERSTAR
X70
2002 - 2010

Resim	Ürün Kodu ve Açıklaması	Detay	OEM
	RN6013J SALINCAK ÖN ALT SAĞ DÖKÜM	Ağırlık : 8,300 kg / 18.298 lb Malzeme Türü : Döküm Çelik	4400048, 4404048 4500093, 5450000QAC 54500-00QAD, 5450000QAE 7700302119, 7700309190 8200767822, 8200767825
	RN6014J SALINCAK ÖN ALT SOL DÖKÜM	Ağırlık : 8,300 kg / 18.298 lb Malzeme Türü : Döküm Çelik	4400048, 4404048 4500093, 5450000QAC 54500-00QAD, 5450000QAE 7700302119, 7700309190 8200767822, 8200767825
	RN12183 TORSİYON BURCU ARKA SOL VE SAĞ RUBBER	Şasi (Ön / Arka) : ARKA Yön : Sol Ve Sağ Ağırlık : 0,200 kg / 0.441 lb Malzeme Türü : Rubber	5000392657
	RN13022K DİREKSİYON KÖRÜĞÜ SOL VE SAĞ 2 PİECES	Ağırlık : 0.152 kg / 0.335 lb	4501260, 6001547607 6025 370 231, 6025370231 9161560

MAXIMA
A36
2015 -

Resim	Ürün Kodu ve Açıklaması	Detay	OEM
	NS6078 SALINCAK ÖN ALT SAĞ	Ağırlık : 3,250 kg / 7.165 lb Malzeme Türü : Alüminyum	545003TA0A, 545003TA0B
	NS6079 SALINCAK ÖN ALT SOL	Ağırlık : 3,250 kg / 7.165 lb Malzeme Türü : Alüminyum	545013TA0A, 545013TA0B

NAVARA
D23
2015 -

Resim	Ürün Kodu ve Açıklaması	Detay	OEM
	ME1029 ROTİL ALT SOL VE SAĞ	Ağırlık : 0,668 kg / 1.473 lb Rotil Gövde Çapı : Ø43,3	4703300700*, 4703301000* 54500-5XA0A*, 54501-5XA0A* A4703300700*, A4703301000*
	ME4107 Z ROT SAĞ METAL	Ağırlık : 0,383 kg / 0.844 lb Malzeme Türü : Metal Uzunluk : 70 mm / 2.76 inch	4703202300, 54618-4KH0A 54618-5XA0A, A4703202300
	ME4108 Z ROT SOL METAL	Ağırlık : 0,383 kg / 0.844 lb Malzeme Türü : Metal Uzunluk : 70 mm / 2.76 inch	4703202200, 54668-4KH0A 54668-5XA0A, A4703202200

* Bu sayfada ve katalogdaki tüm araçların adları, markaları, modelleri, sembolleri, logoları, orjinal numaraları (oe) ve diğer üçüncü parti numaraları sadece referans amaçlı kullanılmaktadır.

NAVARA D23 2015 -

Resim	Ürün Kodu ve Açıklaması	Detay	OEM
	ME4109 Z ROT METAL	Ağırlık : 0,508 kg / 1.120 lb Malzeme Türü : Metal Uzunluk : 210 mm / 8.27 inch Not : METAL	4703260100, 562614KH0A 562615XA0A

NAVARA D40 2005 - 2009

Resim	Ürün Kodu ve Açıklaması	Detay	OEM
	NS11022K SALINCAK VE DENG KOLU BURCU ÖN ÜST SOL VE SAĞ	Şasi (Ön / Arka) : ÖN Yön : Üst Sol Ve Sağ Ağırlık : 0,492 kg / 1.085 lb	



NAVARA D40 FACELIFT 2010 - 2016

Resim	Ürün Kodu ve Açıklaması	Detay	OEM
	NS11022K SALINCAK VE DENG KOLU BURCU ÖN ÜST SOL VE SAĞ	Şasi (Ön / Arka) : ÖN Yön : Üst Sol Ve Sağ Ağırlık : 0,492 kg / 1.085 lb	

PATHFINDER R51 2005 - 2014



Resim	Ürün Kodu ve Açıklaması	Detay	OEM
	NS1041 ROTİL ALT SOL VE SAĞ	Ağırlık : 0,670 kg / 1.477 lb	551A0-EB300*, 551A0-EB31A*
	NS11022K SALINCAK VE DENG KOLU BURCU ÖN ÜST SOL VE SAĞ	Şasi (Ön / Arka) : ÖN Yön : Üst Sol Ve Sağ Ağırlık : 0,492 kg / 1.085 lb	

PATROL Y60 1988 - 1997

Resim	Ürün Kodu ve Açıklaması	Detay	OEM
	NS2073 ROTBAŞI SAĞ	Ağırlık : 1,147 kg / 2.529 lb Uzunluk : 122,5 mm / 4.82 inch	48520-01J10
	NS2074 ROTBAŞI SOL	Ağırlık : 1,147 kg / 2.529 lb Uzunluk : 122,5 mm / 4.82 inch	48570-01J10

* Bu sayfada ve katalogdaki tüm araçların adları, markaları, modelleri, sembolleri, logoları, orjinal numaraları (oe) ve diğer üçüncü parti numaraları sadece referans amaçlı kullanılmaktadır.

PATROL Y61 1998 - 2013

Resim	Ürün Kodu ve Açıklaması	Detay	OEM
	NS2070 ROTBAŞI ÖN İÇ	Ağırlık : 0,592 kg / 1.305 lb Uzunluk : 115 mm / 4.53 inch	48681VB025
	NS2071 ROTBAŞI ARKA TARAF SAĞ	Ağırlık : 1,104 kg / 2.434 lb Uzunluk : 181 mm / 7.13 inch	D8520VS42A
	NS2072 ROTBAŞI ARKA TARAF SOL	Ağırlık : 1,104 kg / 2.434 lb Uzunluk : 181 mm / 7.13 inch	D8570VS42A

PRIMASTAR X83 2002 - 2014

Resim	Ürün Kodu ve Açıklaması	Detay	OEM
	RN12167K VİRAJ DEMİR LASTİĞİ SOL VE SAĞ	Yön : Sol Ve Sağ Ağırlık : 0.15 kg / 0.331 lb Not : 2 Pieces	4408905, 4417971 4418991, 4418992 8200048177, 8200629180 8200845492, 91166695 93861802, 93861803
	RN13011K DİREKSİYON KÖRÜĞÜ SOL VE SAĞ 2 PİECES	Ağırlık : 0.16 kg / 0.353 lb	7701472765, 7701473334

PRIMERA P12 2002 - 2008

Resim	Ürün Kodu ve Açıklaması	Detay	OEM
	NS3036 ROTMİLİ 275,4	Ağırlık : 0,497 kg / 1.096 lb Uzunluk : 275,4 mm / 10.84 inch	48521AU000

QASHQAI I J10, JJ10 2007 - 2014

Resim	Ürün Kodu ve Açıklaması	Detay	OEM
	NS13006K DİREKSİYON KÖRÜĞÜ SOL VE SAĞ 2 PİECES	Ağırlık : 0.1 kg / 0.220 lb	48203-JD01A

TEANA**I J31****2004 - 2008**

Resim	Ürün Kodu ve Açıklaması	Detay	OEM
	NS6082 SALINCAK ALT SAĞ	Ağırlık : 4,820 kg / 10.626 lb Malzeme Türü : Sac Metal	545009W20C
	NS6083 SALINCAK ALT SOL	Ağırlık : 4,820 kg / 10.626 lb Malzeme Türü : Sac Metal	545009W20C

NS8001 / Süspansiyon Kit

TIIDA

C11

2004 - 2012

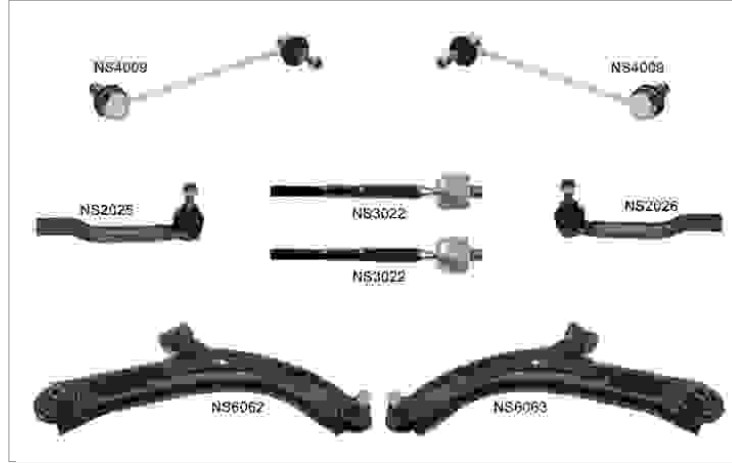

Kit Parçaları

Resim	Ürün Kodu / Adı	OEM	OEM	Ürün Kodu / Adı	Resim
	NS2025 Rotbaşı Ön Sağ Re2363	485271U61A, 48657-1U61A D8520-EW00A	486471U61A, 48647-1U61A D8640-EW00A	NS2026 Rotbaşı Sol Re2364	
	NS3022 Rotmili M12x1,25	48521-3U025	54618-1X30A, 54618-9U00A 54618-BC40A	NS4009 Z Rot Ön	
	NS6062 Salıncak Ön Sağ	54500-1FU0B, 54500-1JY0A 54500-ED50A, 54500-EL000 54500-EL00A, 54500-EL00D 54500-ET000, 54500-EW000	54501-1FU0B, 54501-1JY0A 54501-EL000, 54501-EL00A 54501-EL00D, 54501-ET000 54501-EW000	NS6063 Salıncak Ön Sol	

NS8001 / Süspansiyon Kit

TIIDA

HATCHBACK C11X

2007 - 2015

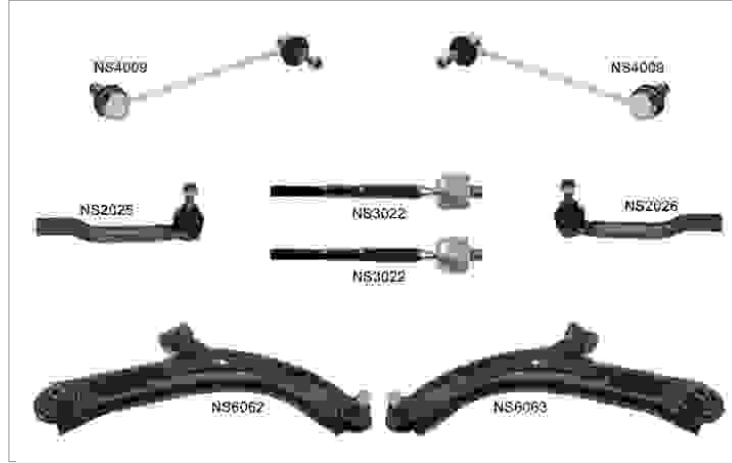

Kit Parçaları

Resim	Ürün Kodu / Adı	OEM	OEM	Ürün Kodu / Adı	Resim
	NS2025 Rotbaşı Ön Sağ Re2363	485271U61A, 48657-1U61A D8520-EW00A	486471U61A, 48647-1U61A D8640-EW00A	NS2026 Rotbaşı Sol Re2364	
	NS3022 Rotmili M12x1,25	48521-3U025	54618-1X30A, 54618-9U00A 54618-BC40A	NS4009 Z Rot Ön	
	NS6062 Salıncak Ön Sağ	54500-1FU0B, 54500-1JY0A 54500-ED50A, 54500-EL000 54500-EL00A, 54500-EL00D 54500-ET000, 54500-EW000	54501-1FU0B, 54501-1JY0A 54501-EL000, 54501-EL00A 54501-EL00D, 54501-ET000 54501-EW000	NS6063 Salıncak Ön Sol	

TITAN**2004 - 2015**

Resim	Ürün Kodu ve Açıklaması	Detay	OEM
	NS11022K SALINCAK VE DENGE KOLU BURCU ÖN ÜST SOL VE SAĞ	Şasi (Ön / Arka) : ÖN Yön : Üst Sol Ve Sağ Ağırlık : 0,492 kg / 1.085 lb	

XTERRA**2005 - 2018**

Resim	Ürün Kodu ve Açıklaması	Detay	OEM
	NS11022K SALINCAK VE DENGE KOLU BURCU ÖN ÜST SOL VE SAĞ	Şasi (Ön / Arka) : ÖN Yön : Üst Sol Ve Sağ Ağırlık : 0,492 kg / 1.085 lb	

X-TRAIL**T31****2007 - 2013**

Resim	Ürün Kodu ve Açıklaması	Detay	OEM
	NS13006K DİREKSİYON KÖRÜĞÜ SOL VE SAĞ 2 PİECES	Ağırlık : 0.1 kg / 0.220 lb	48203-JD01A

RIW®

OLDSMOBILE

98
1971 - 1976

Resim	Ürün Kodu ve Açıklaması	Detay	OEM
	CV1034 ROTİL ALT SOL VE SAĞ	Ağırlık : 0,913 kg / 2.013 lb	7808865, 7814131 88965475, 9754378 9761498, 9766421
	CD4005 Z ROT SOL VE SAĞ	Ağırlık : 0,220 kg / 0.485 lb Uzunluk : 145 mm / 5.71 inch	25679063, 3879218

98
1977 - 1984

Resim	Ürün Kodu ve Açıklaması	Detay	OEM
	CD4004 Z ROT SOL VE SAĞ	Ağırlık : 0,264 kg / 0.582 lb Uzunluk : 184 mm / 7.24 inch	10023178, 10164176 C1VY5A484A
	CD4005 Z ROT SOL VE SAĞ	Ağırlık : 0,220 kg / 0.485 lb Uzunluk : 145 mm / 5.71 inch	25679063, 3879218

98
1985 - 1990

Resim	Ürün Kodu ve Açıklaması	Detay	OEM
	CD4005 Z ROT SOL VE SAĞ	Ağırlık : 0,220 kg / 0.485 lb Uzunluk : 145 mm / 5.71 inch	25679063, 3879218

98
1991 - 1996

Resim	Ürün Kodu ve Açıklaması	Detay	OEM
	CD4005 Z ROT SOL VE SAĞ	Ağırlık : 0,220 kg / 0.485 lb Uzunluk : 145 mm / 5.71 inch	25679063, 3879218

ACHIEVA
1992 - 1998



Resim	Ürün Kodu ve Açıklaması	Detay	OEM
	CD4004 Z ROT SOL VE SAĞ	Ağırlık : 0,264 kg / 0.582 lb Uzunluk : 184 mm / 7.24 inch	10023178, 10164176 C1VY5A484A

* Bu sayfada ve katalogdaki tüm araçların adları, markaları, modelleri, sembolleri, logoları, orjinal numaraları (oe) ve diğer üçüncü parti numaraları sadece referans amaçlı kullanılmaktadır.

ALERO
1999 - 2004

Resim	Ürün Kodu ve Açıklaması	Detay	OEM
	CV1036 ROTİL ALT SOL VE SAĞ	Ağırlık : 0,548 kg / 1.208 lb	10365842*, 22157023* 88967438*
	CV4057 Z ROT SAĞ METAL	Ağırlık : 0.188 kg / 0.414 lb Malzeme Türü : Metal	22601062
	CV4058 Z ROT SOL METAL	Ağırlık : 0.188 kg / 0.414 lb Malzeme Türü : Metal	22601060

AURORA
1995 - 1999

Resim	Ürün Kodu ve Açıklaması	Detay	OEM
	CV3030 ROTMİLİ SOL VE SAĞ 324,5	Ağırlık : 0,647 kg / 1.426 lb Uzunluk : 324,5 mm / 12.78 inch	26003751, 26003759 26012282, 26021769
	CD4005 Z ROT SOL VE SAĞ	Ağırlık : 0,220 kg / 0.485 lb Uzunluk : 145 mm / 5.71 inch	25679063, 3879218

AURORA
2000 - 2003

Resim	Ürün Kodu ve Açıklaması	Detay	OEM
	CV3030 ROTMİLİ SOL VE SAĞ 324,5	Ağırlık : 0,647 kg / 1.426 lb Uzunluk : 324,5 mm / 12.78 inch	26003751, 26003759 26012282, 26021769
	CD4005 Z ROT SOL VE SAĞ	Ağırlık : 0,220 kg / 0.485 lb Uzunluk : 145 mm / 5.71 inch	25679063, 3879218

BRAVADA
1996 - 2001

Resim	Ürün Kodu ve Açıklaması	Detay	OEM
	CV4055 Z ROT SOL VE SAĞ	Ağırlık : 0,320 kg / 0.705 lb Uzunluk : 118 mm / 4.65 inch	15996064

* Bu sayfada ve katalogdaki tüm araçların adları, markaları, modelleri, sembolleri, logoları, orjinal numaraları (oe) ve diğer üçüncü parti numaraları sadece referans amaçlı kullanılmaktadır.

BRAVADA
2002 - 2004

Resim	Ürün Kodu ve Açıklaması	Detay	OEM
	CV3035 ROTMİLİ SOL VE SAĞ 135	Ağırlık : 0,534 kg / 1.177 lb Uzunluk : 135 mm / 5.31 inch	26100288, 8261002880

CUSTOM CRUISER
1971 - 1976

Resim	Ürün Kodu ve Açıklaması	Detay	OEM
	CV1034 ROTİL ALT SOL VE SAĞ	Ağırlık : 0,913 kg / 2.013 lb	7808865, 7814131 88965475, 9754378 9761498, 9766421
	CV4056 Z ROT SOL VE SAĞ	Ağırlık : 0,182 kg / 0.401 lb Uzunluk : 195,5 mm / 7.70 inch	25784241

CUSTOM CRUISER
1977 - 1990

Resim	Ürün Kodu ve Açıklaması	Detay	OEM
	CD4004 Z ROT SOL VE SAĞ	Ağırlık : 0,264 kg / 0.582 lb Uzunluk : 184 mm / 7.24 inch	10023178, 10164176 C1VY5A484A

CUTLASS
II
1964 - 1967

Resim	Ürün Kodu ve Açıklaması	Detay	OEM
	CV4056 Z ROT SOL VE SAĞ	Ağırlık : 0,182 kg / 0.401 lb Uzunluk : 195,5 mm / 7.70 inch	25784241



CUTLASS
III
1968 - 1972

Resim	Ürün Kodu ve Açıklaması	Detay	OEM
	CV4056 Z ROT SOL VE SAĞ	Ağırlık : 0,182 kg / 0.401 lb Uzunluk : 195,5 mm / 7.70 inch	25784241

CUTLASS IV 1973 - 1977

Resim	Ürün Kodu ve Açıklaması	Detay	OEM
	CD4004 Z ROT SOL VE SAĞ	Ağırlık : 0,264 kg / 0.582 lb Uzunluk : 184 mm / 7.24 inch	10023178, 10164176 C1VY5A484A

CUTLASS VI 1997 - 1999

Resim	Ürün Kodu ve Açıklaması	Detay	OEM
	CV4057 Z ROT SAĞ METAL	Ağırlık : 0.188 kg / 0.414 lb Malzeme Türü : Metal	22601062
	CV4058 Z ROT SOL METAL	Ağırlık : 0.188 kg / 0.414 lb Malzeme Türü : Metal	22601060

CUTLASS CALAIS 1985 - 1991

Resim	Ürün Kodu ve Açıklaması	Detay	OEM
	CD4004 Z ROT SOL VE SAĞ	Ağırlık : 0,264 kg / 0.582 lb Uzunluk : 184 mm / 7.24 inch	10023178, 10164176 C1VY5A484A

DELTA 88 1971 - 1976

Resim	Ürün Kodu ve Açıklaması	Detay	OEM
	CV1034 ROTİL ALT SOL VE SAĞ	Ağırlık : 0,913 kg / 2.013 lb	7808865, 7814131 88965475, 9754378 9761498, 9766421

DELTA 88 1977 - 1985

Resim	Ürün Kodu ve Açıklaması	Detay	OEM
	CD4004 Z ROT SOL VE SAĞ	Ağırlık : 0,264 kg / 0.582 lb Uzunluk : 184 mm / 7.24 inch	10023178, 10164176 C1VY5A484A

DELTA 88 **1986 - 1991**

Resim	Ürün Kodu ve Açıklaması	Detay	OEM
	CD4005 Z ROT SOL VE SAĞ	Ağırlık : 0,220 kg / 0.485 lb Uzunluk : 145 mm / 5.71 inch	25679063, 3879218

DELTA 88 **1992 - 1999**

Resim	Ürün Kodu ve Açıklaması	Detay	OEM
	CD4005 Z ROT SOL VE SAĞ	Ağırlık : 0,220 kg / 0.485 lb Uzunluk : 145 mm / 5.71 inch	25679063, 3879218

F85 **1964 - 1965**

Resim	Ürün Kodu ve Açıklaması	Detay	OEM
	CV4056 Z ROT SOL VE SAĞ	Ağırlık : 0,182 kg / 0.401 lb Uzunluk : 195,5 mm / 7.70 inch	25784241

F85 **1966 - 1967**

Resim	Ürün Kodu ve Açıklaması	Detay	OEM
	CV4056 Z ROT SOL VE SAĞ	Ağırlık : 0,182 kg / 0.401 lb Uzunluk : 195,5 mm / 7.70 inch	25784241

F85 **1968 - 1972**

Resim	Ürün Kodu ve Açıklaması	Detay	OEM
	CV4056 Z ROT SOL VE SAĞ	Ağırlık : 0,182 kg / 0.401 lb Uzunluk : 195,5 mm / 7.70 inch	25784241

FIRENZA **1983 - 1988**

Resim	Ürün Kodu ve Açıklaması	Detay	OEM
	CD4004 Z ROT SOL VE SAĞ	Ağırlık : 0,264 kg / 0.582 lb Uzunluk : 184 mm / 7.24 inch	10023178, 10164176 C1VY5A484A

* Bu sayfada ve katalogdaki tüm araçların adları, markaları, modelleri, sembolleri, logoları, orjinal numaraları (oe) ve diğer üçüncü parti numaraları sadece referans amaçlı kullanılmaktadır.

INTRIGUE
1998 - 2002

Resim	Ürün Kodu ve Açıklaması	Detay	OEM
	CV3030 ROTMİLİ SOL VE SAĞ 324,5	Ağırlık : 0,647 kg / 1.426 lb Uzunluk : 324,5 mm / 12.78 inch	26003751, 26003759 26012282, 26021769

JETSTAR 88
II
1964 - 1964

Resim	Ürün Kodu ve Açıklaması	Detay	OEM
	CD4005 Z ROT SOL VE SAĞ	Ağırlık : 0,220 kg / 0.485 lb Uzunluk : 145 mm / 5.71 inch	25679063, 3879218

JETSTAR 88
III
1965 - 1966

Resim	Ürün Kodu ve Açıklaması	Detay	OEM
	CD4005 Z ROT SOL VE SAĞ	Ağırlık : 0,220 kg / 0.485 lb Uzunluk : 145 mm / 5.71 inch	25679063, 3879218

LSS
1996 - 1999

Resim	Ürün Kodu ve Açıklaması	Detay	OEM
	CD4005 Z ROT SOL VE SAĞ	Ağırlık : 0,220 kg / 0.485 lb Uzunluk : 145 mm / 5.71 inch	25679063, 3879218

OMEGA
I
1973 - 1974

Resim	Ürün Kodu ve Açıklaması	Detay	OEM
	CV4056 Z ROT SOL VE SAĞ	Ağırlık : 0,182 kg / 0.401 lb Uzunluk : 195,5 mm / 7.70 inch	25784241

OMEGA
II
1975 - 1979

Resim	Ürün Kodu ve Açıklaması	Detay	OEM
	CD4004 Z ROT SOL VE SAĞ	Ağırlık : 0,264 kg / 0.582 lb Uzunluk : 184 mm / 7.24 inch	10023178, 10164176 C1VY5A484A

* Bu sayfada ve katalogdaki tüm araçların adları, markaları, modelleri, sembolleri, logoları, orjinal numaraları (oe) ve diğer üçüncü parti numaraları sadece referans amaçlı kullanılmaktadır.

STARFIRE
1961 - 1966

Resim	Ürün Kodu ve Açıklaması	Detay	OEM
	CD4005 Z ROT SOL VE SAĞ	Ağırlık : 0,220 kg / 0.485 lb Uzunluk : 145 mm / 5.71 inch	25679063, 3879218

STARFIRE
1975 - 1980

Resim	Ürün Kodu ve Açıklaması	Detay	OEM
	CD4004 Z ROT SOL VE SAĞ	Ağırlık : 0,264 kg / 0.582 lb Uzunluk : 184 mm / 7.24 inch	10023178, 10164176 C1VY5A484A

TORONADO
III
1979 - 1985

Resim	Ürün Kodu ve Açıklaması	Detay	OEM
	CD4005 Z ROT SOL VE SAĞ	Ağırlık : 0,220 kg / 0.485 lb Uzunluk : 145 mm / 5.71 inch	25679063, 3879218

TORONADO
IV
1986 - 1992

Resim	Ürün Kodu ve Açıklaması	Detay	OEM
	CD4005 Z ROT SOL VE SAĞ	Ağırlık : 0,220 kg / 0.485 lb Uzunluk : 145 mm / 5.71 inch	25679063, 3879218

VISTA CRUISER
II
1970 - 1971



Resim	Ürün Kodu ve Açıklaması	Detay	OEM
	CV4056 Z ROT SOL VE SAĞ	Ağırlık : 0,182 kg / 0.401 lb Uzunluk : 195,5 mm / 7.70 inch	25784241

VISTA CRUISER
III
1972 - 1972

Resim	Ürün Kodu ve Açıklaması	Detay	OEM
	CV4056 Z ROT SOL VE SAĞ	Ağırlık : 0,182 kg / 0.401 lb Uzunluk : 195,5 mm / 7.70 inch	25784241

* Bu sayfada ve katalogdaki tüm araçların adları, markaları, modelleri, sembolleri, logoları, orjinal numaraları (oe) ve diğer üçüncü parti numaraları sadece referans amaçlı kullanılmaktadır.

VISTA CRUISER**IV****1973 - 1977**

Resim	Ürün Kodu ve Açıklaması	Detay	OEM
	CD4004 Z ROT SOL VE SAĞ	Ağırlık : 0,264 kg / 0.582 lb Uzunluk : 184 mm / 7.24 inch	10023178, 10164176 C1VY5A484A
	CV4056 Z ROT SOL VE SAĞ	Ağırlık : 0,182 kg / 0.401 lb Uzunluk : 195,5 mm / 7.70 inch	25784241



RIW®

OPEL

ADAM
2012 - 2019

Resim	Ürün Kodu ve Açıklaması	Detay	OEM
	VX12011 MOTOR TAKOZU ÖN	Şasi (Ön / Arka) : ÖN Ağırlık : 1,720 kg / 3.792 lb	13130739, 13234039 5684196, 5684205
	FI13016K DİREKSİYON KÖRÜĞÜ SOL VE SAĞ 2 PİECES	Ağırlık : 0.164 kg / 0.362 lb	4066.95, 77363828 77364571

ASTRA
F
1991 - 1998

Resim	Ürün Kodu ve Açıklaması	Detay	OEM
	VX12032 AMORTİSÖR TAKOZU ÖN	Şasi (Ön / Arka) : ÖN Ağırlık : 0.258 kg / 0.569 lb	312509, 90375348
	VX12001 MOTOR TAKOZU ÖN SOL	Şasi (Ön / Arka) : ÖN Yön : Sol Ağırlık : 0,590 kg / 1.301 lb	684643, 90372699
	VX12002 MOTOR TAKOZU ÖN SAĞ	Şasi (Ön / Arka) : ÖN Yön : Sağ Ağırlık : 0,610 kg / 1.345 lb	684644, 90335498

ASTRA
G
1998 - 2004

Resim	Ürün Kodu ve Açıklaması	Detay	OEM
	OP3035 ROTMİLİ SOL VE SAĞ 284	Ağırlık : 0,570 kg / 1.257 lb Uzunluk : 284 mm / 11.18 inch	1603003, 1603644
	VX12031 MOTOR TAKOZU ÖN	Şasi (Ön / Arka) : ÖN Ağırlık : 0,881 kg / 1.942 lb	24459788, 24459817 684535, 90538549

ASTRA
H
2004 - 2009

Resim	Ürün Kodu ve Açıklaması	Detay	OEM
	OP11024K TORSİYON BURCU SOL VE SAĞ	Yön : Sol Ve Sağ Ağırlık : 0.784 kg / 1.728 lb Not : 2 Pieces	13110418, 13267215 402952, 5402637

* Bu sayfada ve katalogdaki tüm araçların adları, markaları, modelleri, sembolleri, logoları, orjinal numaraları (oe) ve diğer üçüncü parti numaraları sadece referans amaçlı kullanılmaktadır.

ASTRA
H
2004 - 2009







Resim	Ürün Kodu ve Açıklaması	Detay	OEM
	VX12018 MOTOR TAKOZU	Ağırlık : 0,950 kg / 2.094 lb	24459797, 5684136
	VX12031 MOTOR TAKOZU ÖN	Şasi (Ön / Arka) : ÖN Ağırlık : 0,881 kg / 1.942 lb	24459788, 24459817 684535, 90538549

ASTRA
J
2009 - 2015

Resim	Ürün Kodu ve Açıklaması	Detay	OEM
	VX12012 MOTOR TAKOZU SAĞ	Yön : Sağ Ağırlık : 2,120 kg / 4.674 lb	13347451, 684137 684321, 684435
	VX12013 MOTOR TAKOZU SAĞ	Yön : Sağ Ağırlık : 1,970 kg / 4.343 lb	13294212, 13347449 684223, 684315 684411
	VX12014 MOTOR TAKOZU SAĞ	Yön : Sağ Ağırlık : 2,000 kg / 4.409 lb	13248476, 13347450 684135, 684320
	VX12016 MOTOR TAKOZU SAĞ	Yön : Sağ Ağırlık : 1,655 kg / 3.649 lb	13248549, 682065
	VX12017 MOTOR TAKOZU SOL	Yön : Sol Ağırlık : 1,700 kg / 3.748 lb	13248544, 682050
	VX12023 MOTOR TAKOZU	Ağırlık : 1,500 kg / 3.307 lb	13324496, 684300
	VX12024 MOTOR TAKOZU	Ağırlık : 1,400 kg / 3.086 lb	13248599, 684215
	VX12025 MOTOR TAKOZU	Ağırlık : 0,850 kg / 1.874 lb	13248600, 684216

* Bu sayfada ve katalogdaki tüm araçların adları, markaları, modelleri, sembolleri, logoları, orjinal numaraları (oe) ve diğer üçüncü parti numaraları sadece referans amaçlı kullanılmaktadır.

ASTRA
J
2009 - 2015

Resim	Ürün Kodu ve Açıklaması	Detay	OEM
	VX12030 MOTOR TAKOZU ÖN	Şasi (Ön / Arka) : ÖN Ağırlık : 0,800 kg / 1.764 lb	13248575, 684214
	VX12033 MOTOR TAKOZU ÖN HYDRAULIC	Şasi (Ön / Arka) : ÖN Ağırlık : 1.67 kg / 3.682 lb Not : HYDRAULIC	1387953, 682066
	VX12034 MOTOR TAKOZU ÖN HYDRAULIC	Şasi (Ön / Arka) : ÖN Ağırlık : 1,878 kg / 4.140 lb Not : HYDRAULIC	13248550, 682076
	VX12035 MOTOR TAKOZU ÖN HYDRAULIC	Şasi (Ön / Arka) : ÖN Ağırlık : 1,657 kg / 3.653 lb Not : HYDRAULIC	13248542, 682047
	VX12036 MOTOR TAKOZU ÖN HYDRAULIC	Şasi (Ön / Arka) : ÖN Ağırlık : 2,062 kg / 4.546 lb Not : HYDRAULIC	13248545, 682063
	VX12037 MOTOR TAKOZU ÖN HYDRAULIC	Şasi (Ön / Arka) : ÖN Ağırlık : 1,905 kg / 4.200 lb Not : HYDRAULIC	13248548, 682073
	VX12038 MOTOR TAKOZU ÖN ÜST SOL	Şasi (Ön / Arka) : ÖN Yön : Üst Sol Ağırlık : 1,225 kg / 2.701 lb	13337422, 682075
	VX12039 MOTOR TAKOZU ÖN ÜST SOL	Şasi (Ön / Arka) : ÖN Yön : Üst Sol Ağırlık : 1.65 kg / 3.638 lb	13248546, 682064
	VX12040 MOTOR TAKOZU ÖN ÜST SOL	Şasi (Ön / Arka) : ÖN Yön : Üst Sol Ağırlık : 1.9 kg / 4.189 lb	13287957, 682067

ASTRA
K
2015 - 2022

Resim	Ürün Kodu ve Açıklaması	Detay	OEM
	OP20423031 ROT TAKIMI ÖN SAĞ	Ağırlık : 1,050 kg / 2.315 lb Rotbaşı : OP2042 Rotmilili : OP3031	

* Bu sayfada ve katalogdaki tüm araçların adları, markaları, modelleri, sembolleri, logoları, orjinal numaraları (oe) ve diğer üçüncü parti numaraları sadece referans amaçlı kullanılmaktadır.

ASTRA
K
2015 - 2022

Resim	Ürün Kodu ve Açıklaması	Detay	OEM
	OP20433031 ROT TAKIMI ÖN SOL	Ağırlık : 1,050 kg / 2.315 lb Rotbaşı : OP2043 Rotmili : OP3031	

CASCADE
W13
2013 - 2019

Resim	Ürün Kodu ve Açıklaması	Detay	OEM
	VX12012 MOTOR TAKOZU SAĞ	Yön : Sağ Ağırlık : 2,120 kg / 4.674 lb	13347451, 684137 684321, 684435
	VX12016 MOTOR TAKOZU SAĞ	Yön : Sağ Ağırlık : 1,655 kg / 3.649 lb	13248549, 682065
	VX12017 MOTOR TAKOZU SOL	Yön : Sol Ağırlık : 1,700 kg / 3.748 lb	13248544, 682050
	VX12025 MOTOR TAKOZU	Ağırlık : 0,850 kg / 1.874 lb	13248600, 684216
	VX12030 MOTOR TAKOZU ÖN	Şasi (Ön / Arka) : ÖN Ağırlık : 0,800 kg / 1.764 lb	13248575, 684214
	VX12036 MOTOR TAKOZU ÖN HYDRAULIC	Şasi (Ön / Arka) : ÖN Ağırlık : 2,062 kg / 4.546 lb Not : HYDRAULIC	13248545, 682063

COMBO
C
2000 - 2006

Resim	Ürün Kodu ve Açıklaması	Detay	OEM
	VX12008 MOTOR TAKOZU SOL HYDRAULIC	Yön : Sol Ağırlık : 2.1 kg / 4.630 lb Not : HYDRAULIC	24463127, 5684173
	OP13006K DİREKSİYON KÖRÜĞÜ SOL VE SAĞ 2 PİECES	Ağırlık : 0.098 kg / 0.216 lb	1609121

* Bu sayfada ve katalogdaki tüm araçların adları, markaları, modelleri, sembolleri, logoları, orjinal numaraları (oe) ve diğer üçüncü parti numaraları sadece referans amaçlı kullanılmaktadır.

CORSA**A****1982 - 1993**

Resim	Ürün Kodu ve Açıklaması	Detay	OEM
	VX12003 AMORTİSÖR TAKOZU ÖN	Şasi (Ön / Arka) : ÖN Ağırlık : 0,920 kg / 2.028 lb	344507, 344522 90445205

OP8001 / Süspansiyon Kit

CORSA

C

2000 - 2006

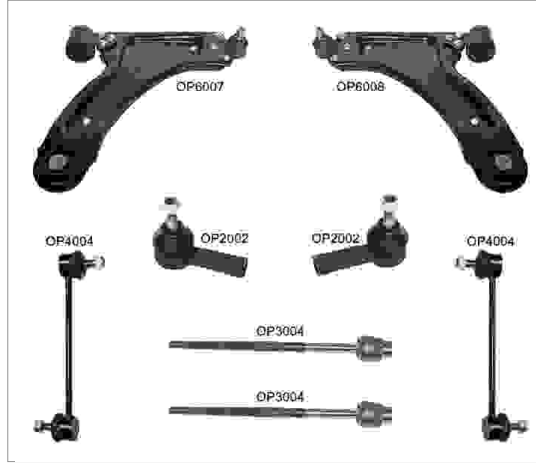





Kit Parçaları

Resim	Ürün Kodu / Adı	OEM	OEM	Ürün Kodu / Adı	Resim
	OP2002 Rotbaşı Sağ-sol Rc1328	1603009, 1603645 26011925, 26087868 324042, 324050 7840452	1603008, 26087867	OP3004 Rotmili Sağ-sol Rc1823	
	OP4004 Z Rot Ön Sağ - Sol Metal Rc1915	350610, 4686606 4886606, 5236823 90496116	13140038, 24428978 352042, 352063	OP6007 Salıncak Ön Sağ S226.	
	OP6008 Salıncak Ön Sol S225.	24428977, 352041 352061			

CORSA C 2000 - 2006

Resim	Ürün Kodu ve Açıklaması	Detay	OEM
	VX12008 MOTOR TAKOZU SOL HYDRAULIC	Yön : Sol Ağırlık : 2.1 kg / 4.630 lb Not : HYDRAULIC	24463127, 5684173
	OP13006K DİREKSİYON KÖRÜĞÜ SOL VE SAĞ 2 PİECES	Ağırlık : 0.098 kg / 0.216 lb	1609121

CORSA D 2006 - 2014

Resim	Ürün Kodu ve Açıklaması	Detay	OEM
	VX12010 MOTOR TAKOZU	Ağırlık : 1.4 kg / 3.086 lb	13234038, 5684203
	VX12011 MOTOR TAKOZU ÖN	Şasi (Ön / Arka) : ÖN Ağırlık : 1,720 kg / 3.792 lb	13130739, 13234039 5684196, 5684205
	VX12015 MOTOR TAKOZU	Ağırlık : 0,555 kg / 1.224 lb	13130724, 846837
	F113016K DİREKSİYON KÖRÜĞÜ SOL VE SAĞ 2 PİECES	Ağırlık : 0.164 kg / 0.362 lb	4066.95, 77363828 77364571

CORSA E 2014 - 2019



Resim	Ürün Kodu ve Açıklaması	Detay	OEM
	F113016K DİREKSİYON KÖRÜĞÜ SOL VE SAĞ 2 PİECES	Ağırlık : 0.164 kg / 0.362 lb	4066.95, 77363828 77364571

INSIGNIA A 2008 - 2016







Resim	Ürün Kodu ve Açıklaması	Detay	OEM
	VX12022 MOTOR TAKOZU	Ağırlık : 0,840 kg / 1.852 lb	13227762, 684612 684613, 91050354

* Bu sayfada ve katalogdaki tüm araçların adları, markaları, modelleri, sembolleri, logoları, orjinal numaraları (oe) ve diğer üçüncü parti numaraları sadece referans amaçlı kullanılmaktadır.

INSIGNIA
A
2008 - 2016

Resim	Ürün Kodu ve Açıklaması	Detay	OEM
	VX12026 MOTOR TAKOZU	Ağırlık : 1,470 kg / 3.241 lb	13112029, 5684143
	VX12028 MOTOR TAKOZU ÖN	Şasi (Ön / Arka) : ÖN Ağırlık : 0,830 kg / 1.830 lb	13227769, 684616
	VX12029 MOTOR TAKOZU ÖN ALT TRANSMISSION TYPE: M32-6	Şasi (Ön / Arka) : ÖN Yön : Alt Ağırlık : 0,815 kg / 1.797 lb Not : TRANSMISSION TYPE: M32-6	13227767, 684615

INSIGNIA
B
2017 -

Resim	Ürün Kodu ve Açıklaması	Detay	OEM
	OP2051 ROTBAŞI ÖN SAĞ	Ağırlık : 0,828 kg / 1.825 lb Uzunluk : 112 mm / 4.41 inch	23449523
	OP2052 ROTBAŞI ÖN SOL	Ağırlık : 0,828 kg / 1.825 lb Uzunluk : 112 mm / 4.41 inch	23449522
	OP3034 ROTMİLİ 243,5	Ağırlık : 0,564 kg / 1.243 lb Uzunluk : 244 mm / 9.61 inch Gövde Diş Çapı : M16X1,5 Aşık Diş Çapı : M14X1,5	23449526
	OP4031 Z ROT SAĞ METAL	Ağırlık : 0,394 kg / 0.869 lb Malzeme Türü : Metal Uzunluk : 274 mm / 10.79 inch	23322794, 84077103
	OP4032 Z ROT SOL METAL	Ağırlık : 0,394 kg / 0.869 lb Malzeme Türü : Metal Uzunluk : 274 mm / 10.79 inch	23322795, 84077102
	OP4033 Z ROT SOL VE SAĞ	Ağırlık : 0,276 kg / 0.608 lb Uzunluk : 100 mm / 3.94 inch Not : FWD	23384634
	OP11057 SALINCAĞ VE DENGE KOLU BURCU ÖN ALT BÜYÜK	Şasi (Ön / Arka) : ÖN Yön : Alt Büyük Ağırlık : 0.69 kg / 1.521 lb	23167662*, 84198829* 84198832*, 84198833*

* Bu sayfada ve katalogdaki tüm araçların adları, markaları, modelleri, sembolleri, logoları, orjinal numaraları (oe) ve diğer üçüncü parti numaraları sadece referans amaçlı kullanılmaktadır.

INSIGNIA B 2017 -

Resim	Ürün Kodu ve Açıklaması	Detay	OEM
	OP11058 SALINCAK VE DENGE KOLU BURCU ÖN ALT KÜÇÜK	Şasi (Ön / Arka) : ÖN Yön : Alt Küçük Ağırlık : 0.54 kg / 1.190 lb	23167662*, 84198829* 84198832*, 84198833*

KARL C16 2015 -

Resim	Ürün Kodu ve Açıklaması	Detay	OEM
	OP3033 ROTMİLİ ÖN 248	Ağırlık : 0,481 kg / 1.060 lb Uzunluk : 248 mm / 9.76 inch	1609224, 95371542

MERIVA A 2003 - 2010

Resim	Ürün Kodu ve Açıklaması	Detay	OEM
	VX12008 MOTOR TAKOZU SOL HYDRAULIC	Yön : Sol Ağırlık : 2.1 kg / 4.630 lb Not : HYDRAULIC	24463127, 5684173
	VX12009 MOTOR TAKOZU SOL HYDRAULIC	Yön : Sol Ağırlık : 1,800 kg / 3.968 lb Not : HYDRAULIC	13181023, 5684186

MERIVA B 2010 - 2017

Resim	Ürün Kodu ve Açıklaması	Detay	OEM
	OP11024K TORSİYON BURCU SOL VE SAĞ	Yön : Sol Ve Sağ Ağırlık : 0.784 kg / 1.728 lb Not : 2 Pieces	13110418, 13267215 402952, 5402637

MOVANO A 1998 - 2010

Resim	Ürün Kodu ve Açıklaması	Detay	OEM
	RN6013J SALINCAK ÖN ALT SAĞ DÖKÜM	Ağırlık : 8,300 kg / 18.298 lb Malzeme Türü : Döküm Çelik	4400048, 4404048 4500093, 5450000QAC 54500-00QAD, 5450000QAE 7700302119, 7700309190 8200767822, 8200767825
	RN6014J SALINCAK ÖN ALT SOL DÖKÜM	Ağırlık : 8,300 kg / 18.298 lb Malzeme Türü : Döküm Çelik	4400048, 4404048 4500093, 5450000QAC 54500-00QAD, 5450000QAE 7700302119, 7700309190 8200767822, 8200767825

* Bu sayfada ve katalogdaki tüm araçların adları, markaları, modelleri, sembolleri, logoları, orijinal numaraları (oe) ve diğer üçüncü parti numaraları sadece referans amaçlı kullanılmaktadır.

MOVANO A 1998 - 2010

Resim	Ürün Kodu ve Açıklaması	Detay	OEM
	RN12183 TORSİYON BURCU ARKA SOL VE SAĞ RUBBER	Şasi (Ön / Arka) : ARKA Yön : Sol Ve Sağ Ağırlık : 0,200 kg / 0.441 lb Malzeme Türü : Rubber	5000392657
	RN13022K DİREKSİYON KÖRÜĞÜ SOL VE SAĞ 2 PİECES	Ağırlık : 0.152 kg / 0.335 lb	4501260, 6001547607 6025 370 231, 6025370231 9161560

MOVANO B 2010 -

Resim	Ürün Kodu ve Açıklaması	Detay	OEM
	RN13023 DİREKSİYON KÖRÜĞÜ ÖN	Ağırlık : 0.14 kg / 0.309 lb Büyük Çap : 94 Küçük Çap : 75	4419289, 4422830 543880453R, 93197323 95517236

OMEGA A 1986 - 1994

Resim	Ürün Kodu ve Açıklaması	Detay	OEM
	OP11005K SALINCAK VE DENGE KOLU BURCU SOL VE SAĞ	Yön : Sol Ve Sağ Ağırlık : 0,277 kg / 0.611 lb Not : 2 Pieces	352342, 352343 352355, 90288207 90373854

SENATOR B 1986 - 1994

Resim	Ürün Kodu ve Açıklaması	Detay	OEM
	OP11005K SALINCAK VE DENGE KOLU BURCU SOL VE SAĞ	Yön : Sol Ve Sağ Ağırlık : 0,277 kg / 0.611 lb Not : 2 Pieces	352342, 352343 352355, 90288207 90373854

OP8002 / Süspansiyon Kit

SIGNUM

Z03



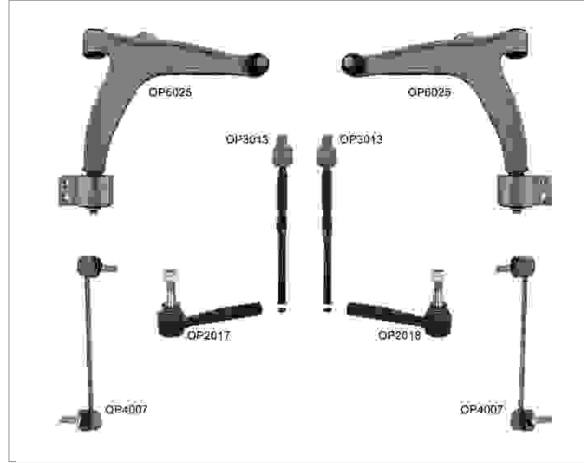





2003 - 2008



Kit Parçaları

Resim	Ürün Kodu / Adı	OEM	OEM	Ürün Kodu / Adı	Resim
	OP2017 Rotbaşı Ön Sağ Rc1333	1603228, 5235668 5239322, 77363712	12801423, 1603227 5235650, 5239314 77363713	OP2018 Rotbaşı Sol Rc1334	
	OP3013 Rotmili Sağ-sol Rc1825	1603229, 1603351 1603415, 93172256	24417251, 350603 51741130	OP4007 Z Rot Ön Sağ - Sol Metal Rc1923	
	OP6025 Salıncak Ön Sağ Rc2037	12796014, 12799200 352052, 51748652	12796013, 12799199 12799200, 352051 51748653	OP6026 Salıncak Ön Sol Rc2038	

SIGNUM
Z03
2003 - 2008

Resim	Ürün Kodu ve Açıklaması	Detay	OEM
	VX12004 MOTOR TAKOZU	Ağırlık : 1,302 kg / 2.870 lb	24443128, 5684101
	VX12005 MOTOR TAKOZU	Ağırlık : 1,403 kg / 3.093 lb	09156939, 5684086 9156939
	VX12006 MOTOR TAKOZU HYDRAULIC	Ağırlık : 2,070 kg / 4.564 lb Not : HYDRAULIC	09156946, 5684089 9156946
	VX12007 MOTOR TAKOZU HYDRAULIC	Ağırlık : 1,434 kg / 3.161 lb Not : HYDRAULIC	09156944, 5684088 9156944
	VX12020 MOTOR TAKOZU	Ağırlık : 1,360 kg / 2.998 lb	24443129, 5684102
	VX12021 MOTOR TAKOZU SAĞ	Yön : Sağ Ağırlık : 1,900 kg / 4.189 lb	13112022, 5684648
	VX12026 MOTOR TAKOZU	Ağırlık : 1,470 kg / 3.241 lb	13112029, 5684143
	VX12027 MOTOR TAKOZU SAĞ	Yön : Sağ Ağırlık : 1,350 kg / 2.976 lb	13183100, 5684765
	OP13005K DİREKSİYON KÖRÜĞÜ SOL VE SAĞ 2 PİECES	Ağırlık : 0.106 kg / 0.234 lb	1609132, 77363710

TIGRA
95
1994 - 2000

Resim	Ürün Kodu ve Açıklaması	Detay	OEM
	OP13006K DİREKSİYON KÖRÜĞÜ SOL VE SAĞ 2 PİECES	Ağırlık : 0.098 kg / 0.216 lb	1609121

* Bu sayfada ve katalogdaki tüm araçların adları, markaları, modelleri, sembolleri, logoları, orjinal numaraları (oe) ve diğer üçüncü parti numaraları sadece referans amaçlı kullanılmaktadır.

VECTRA**A****1988 - 1995**

Resim	Ürün Kodu ve Açıklaması	Detay	OEM
	VX12001 MOTOR TAKOZU ÖN SOL	Şasi (Ön / Arka) : ÖN Yön : Sol Ağırlık : 0,590 kg / 1.301 lb	684643, 90372699
	VX12002 MOTOR TAKOZU ÖN SAĞ	Şasi (Ön / Arka) : ÖN Yön : Sağ Ağırlık : 0,610 kg / 1.345 lb	684644, 90335498

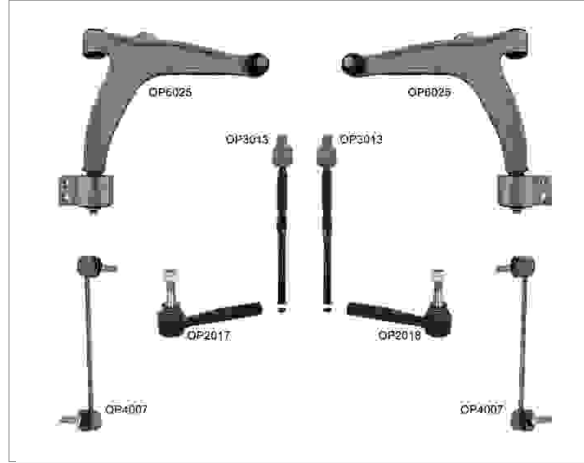
OP8002 / Süspansiyon Kit
VECTRA
C
2002 - 2008

Kit Parçaları

Resim	Ürün Kodu / Adı	OEM	OEM	Ürün Kodu / Adı	Resim
	OP2017 Rotbaşı Ön Sağ Rc1333	1603228, 5235668 5239322, 77363712	12801423, 1603227 5235650, 5239314 77363713	OP2018 Rotbaşı Sol Rc1334	
	OP3013 Rotmili Sağ-sol Rc1825	1603229, 1603351 1603415, 93172256	24417251, 350603 51741130	OP4007 Z Rot Ön Sağ - Sol Metal Rc1923	
	OP6025 Salıncak Ön Sağ Rc2037	12796014, 12799200 352052, 51748652	12796013, 12799199 12799200, 352051 51748653	OP6026 Salıncak Ön Sol Rc2038	

VECTRA
C
2002 - 2008

Resim	Ürün Kodu ve Açıklaması	Detay	OEM
	VX12004 MOTOR TAKOZU	Ağırlık : 1,302 kg / 2.870 lb	24443128, 5684101
	VX12005 MOTOR TAKOZU	Ağırlık : 1,403 kg / 3.093 lb	09156939, 5684086 9156939
	VX12006 MOTOR TAKOZU HYDRAULIC	Ağırlık : 2,070 kg / 4.564 lb Not : HYDRAULIC	09156946, 5684089 9156946
	VX12007 MOTOR TAKOZU HYDRAULIC	Ağırlık : 1,434 kg / 3.161 lb Not : HYDRAULIC	09156944, 5684088 9156944
	VX12020 MOTOR TAKOZU	Ağırlık : 1,360 kg / 2.998 lb	24443129, 5684102
	VX12021 MOTOR TAKOZU SAĞ	Yön : Sağ Ağırlık : 1,900 kg / 4.189 lb	13112022, 5684648
	VX12026 MOTOR TAKOZU	Ağırlık : 1,470 kg / 3.241 lb	13112029, 5684143
	VX12027 MOTOR TAKOZU SAĞ	Yön : Sağ Ağırlık : 1,350 kg / 2.976 lb	13183100, 5684765
	OP13005K DİREKSİYON KÖRÜĞÜ SOL VE SAĞ 2 PİECES	Ağırlık : 0.106 kg / 0.234 lb	1609132, 77363710

VIVARO
I, II
2001 - 2014

Resim	Ürün Kodu ve Açıklaması	Detay	OEM
	RN12167K VİRAJ DEMİR LASTİĞİ SOL VE SAĞ	Yön : Sol Ve Sağ Ağırlık : 0.15 kg / 0.331 lb Not : 2 Pieces	4408905, 4417971 4418991, 4418992 8200048177, 8200629180 8200845492, 91166695 93861802, 93861803

* Bu sayfada ve katalogdaki tüm araçların adları, markaları, modelleri, sembolleri, logoları, orjinal numaraları (oe) ve diğer üçüncü parti numaraları sadece referans amaçlı kullanılmaktadır.

VIVARO I, II 2001 - 2014

Resim	Ürün Kodu ve Açıklaması	Detay	OEM
	RN13011K DİREKSİYON KÖRÜĞÜ SOL VE SAĞ 2 PİECES	Ağırlık : 0.16 kg / 0.353 lb	7701472765, 7701473334

VIVARO III 2014 - 2018

Resim	Ürün Kodu ve Açıklaması	Detay	OEM
	RN12167K VİRAJ DEMİR LASTİĞİ SOL VE SAĞ	Yön : Sol Ve Sağ Ağırlık : 0.15 kg / 0.331 lb Not : 2 Pieces	4408905, 4417971 4418991, 4418992 8200048177, 8200629180 8200845492, 91166695 93861802, 93861803
	RN13011K DİREKSİYON KÖRÜĞÜ SOL VE SAĞ 2 PİECES	Ağırlık : 0.16 kg / 0.353 lb	7701472765, 7701473334





ZAFIRA A F75 1998 - 2004

Resim	Ürün Kodu ve Açıklaması	Detay	OEM
	VX12031 MOTOR TAKOZU ÖN	Şasi (Ön / Arka) : ÖN Ağırlık : 0,881 kg / 1.942 lb	24459788, 24459817 684535, 90538549

ZAFIRA B A05 2005 - 2011

Resim	Ürün Kodu ve Açıklaması	Detay	OEM
	OP11024K TORSİYON BURCU SOL VE SAĞ	Yön : Sol Ve Sağ Ağırlık : 0.784 kg / 1.728 lb Not : 2 Pieces	13110418, 13267215 402952, 5402637
	VX12018 MOTOR TAKOZU	Ağırlık : 0,950 kg / 2.094 lb	24459797, 5684136
	VX12019 MOTOR TAKOZU SAĞ	Yön : Sağ Ağırlık : 0,916 kg / 2.019 lb	13221031, 24459816 5684187

ZAFIRA**C P12****2011 -**

Resim	Ürün Kodu ve Açıklaması	Detay	OEM
	VX12012 MOTOR TAKOZU SAĞ	Yön : Sağ Ağırlık : 2,120 kg / 4.674 lb	13347451, 684137 684321, 684435
	VX12016 MOTOR TAKOZU SAĞ	Yön : Sağ Ağırlık : 1,655 kg / 3.649 lb	13248549, 682065
	VX12025 MOTOR TAKOZU	Ağırlık : 0,850 kg / 1.874 lb	13248600, 684216
	VX12030 MOTOR TAKOZU ÖN	Şasi (Ön / Arka) : ÖN Ağırlık : 0,800 kg / 1.764 lb	13248575, 684214
	VX12036 MOTOR TAKOZU ÖN HYDRAULIC	Şasi (Ön / Arka) : ÖN Ağırlık : 2,062 kg / 4.546 lb Not : HYDRAULIC	13248545, 682063





RIW®

PEUGEOT

2008
I
2013 - 2019

Resim	Ürün Kodu ve Açıklaması	Detay	OEM
	PE3026 ROTMİLİ SOL VE SAĞ 215,5	Ağırlık : 0,487 kg / 1.074 lb Uzunluk : 215,5 mm / 8.48 inch	1611158680
	CI6029 SALINCAK ALT SAĞ	Ağırlık : 3,408 kg / 7.513 lb Malzeme Türü : Sac Metal	9803286480
	CI6029J SALINCAK ALT SAĞ	Ağırlık : 2,874 kg / 6.336 lb Malzeme Türü : Sac Metal	9803286480
	CI6030 SALINCAK ALT SOL	Ağırlık : 3,408 kg / 7.513 lb Malzeme Türü : Sac Metal	9803286580
	CI6030J SALINCAK ALT SOL	Ağırlık : 2,874 kg / 6.336 lb Malzeme Türü : Sac Metal	9803286580

208
I
2012 - 2019

Resim	Ürün Kodu ve Açıklaması	Detay	OEM
	CI6029 SALINCAK ALT SAĞ	Ağırlık : 3,408 kg / 7.513 lb Malzeme Türü : Sac Metal	9803286480
	CI6029J SALINCAK ALT SAĞ	Ağırlık : 2,874 kg / 6.336 lb Malzeme Türü : Sac Metal	9803286480
	CI6030 SALINCAK ALT SOL	Ağırlık : 3,408 kg / 7.513 lb Malzeme Türü : Sac Metal	9803286580
	CI6030J SALINCAK ALT SOL	Ağırlık : 2,874 kg / 6.336 lb Malzeme Türü : Sac Metal	9803286580

208 GTI**2012 - 2019**

Resim	Ürün Kodu ve Açıklaması	Detay	OEM
	PE3026 ROTMİLİ SOL VE SAĞ 215,5	Ağırlık : 0,487 kg / 1.074 lb Uzunluk : 215,5 mm / 8.48 inch	1611158680

306**1993 - 2001**

Resim	Ürün Kodu ve Açıklaması	Detay	OEM
	PE11018K SALINCAK VE DENGE KOLU BURCU SOL VE SAĞ	Yön : Sol Ve Sağ Ağırlık : 0,236 kg / 0.520 lb Not : BEŞİK BURCU KİT	5131.47, 513147

FI8006 / Süspansiyon Kit Ön

BIPPER





2008 - 2016



Kit Parçaları

Resim	Ürün Kodu / Adı	OEM	OEM	Ürün Kodu / Adı	Resim
	CI3012 Rotmili Ön Sağ - Sol 270	1608899780, 1630726680 1630726780, 1630726880 1630726980, 1663659480 1663659680, 1663659780 4001.77, 4001.CW	3817.87, 381787 77364569	FI2042 Rotbaşı Ön Sağ Rb5345	
	FI2043 Rotbaşı Ön Sol Rb5346	3817.86, 381786 77364568	5087.65, 5087.70 5087.79, 508765 508770, 51704008 51815479, 51815480	FI4013 Z Rot Ön Sağ - Sol Metal Rb5922	
	FI6059 Salıncak Ön Sol Rb6059	3520.W3, 3520.Y4 3520W3, 51783057 51839040, 51895367 5352039, 55703230 55703629	3521.S6, 3521.V5 50511650, 51783056 51839039, 51895366 5352038, 55703231 55703627	FI6060 Salıncak Ön Sağ Rb6060	

BIPPER
2008 - 2016

Resim	Ürün Kodu ve Açıklaması	Detay	OEM
	FI12014A AMORTİSÖR TAKOZU ÖN SAĞ AMORTİSÖR TAKOZU YENİ TİP	Şasi (Ön / Arka) : ÖN Yön : Sağ Diğer Taraf : FI12015A Ağırlık : 0.86 kg / 1.896 lb Not : AMORTİSÖR TAKOZU YENİ TİP	5038.G7, 5038.J8 51804748, 51839931 51855157, 52023099 52109286
	FI12015A AMORTİSÖR TAKOZU ÖN SOL AMORTİSÖR TAKOZU YENİ TİP	Şasi (Ön / Arka) : ÖN Yön : Sol Diğer Taraf : FI12014A Ağırlık : 0.86 kg / 1.896 lb Not : AMORTİSÖR TAKOZU YENİ TİP	5038.G8, 5038.J7 51804747, 51839975 51855158, 51928747 52023097
	FI12804 AMORTİSÖR TAKOZU ÖN SAĞ SOL KIT = FI12014 FI12015	Şasi (Ön / Arka) : ÖN Yön : Sağ Sol Ağırlık : 1.68 kg / 3.704 lb Not : KIT = FI12014 FI12015	5038.G7, 5038.G8 5038.J7, 5038.J8 51804747, 51804748 51839931, 51839975 51855157, 51855158
	FI12804A AMORTİSÖR TAKOZU ÖN SAĞ SOL KIT = FI12014A FI12015A	Şasi (Ön / Arka) : ÖN Yön : Sağ Sol Ağırlık : 1.68 kg / 3.704 lb Not : KIT = FI12014A FI12015A	5038.G7, 5038.G8 5038.J7, 5038.J8 51804747, 51804748 51839931, 51839975 51855157, 51855158
	FI13016K DİREKSİYON KÖRÜĞÜ SOL VE SAĞ 2 PİECES	Ağırlık : 0.164 kg / 0.362 lb	4066.95, 77363828 77364571

BOXER
1.1Q - 1.5Q - 1.7Q - 2.0Q
2006 -

Resim	Ürün Kodu ve Açıklaması	Detay	OEM
	FI12176 MOTOR TAKOZU ÖN ŞANZİMAN TAKOZU	Şasi (Ön / Arka) : ÖN Ağırlık : 1,430 kg / 3.153 lb Malzeme Türü : Şanziman Takozu	1344335080, 1854.25

BOXER
IV
2015 -

Resim	Ürün Kodu ve Açıklaması	Detay	OEM
	CI6031 SALINCAK ALT SAĞ	Ağırlık : 7,054 kg / 15.551 lb Malzeme Türü : Döküm Çelik	1374222080, 1612735580
	CI6032 SALINCAK ALT SOL	Ağırlık : 7,054 kg / 15.551 lb Malzeme Türü : Döküm Çelik	1374223080, 1612735680



EXPERT
III
2016 -

Resim	Ürün Kodu ve Açıklaması	Detay	OEM
	CI1008 ROTİL ALT SOL VE SAĞ	Ağırlık : 0,365 kg / 0.805 lb Konik Ölçüsü : Ø18,5 Aşık Diş Çapı : M14X1,5 Rotil Gövde Çapı : M40X1,5	9818657580
	CI2016 ROTBAŞI SAĞ	Ağırlık : 0,809 kg / 1.784 lb Uzunluk : 185 mm / 7.28 inch	9820340180, SU001-A7208
	CI2017 ROTBAŞI SOL	Ağırlık : 0,809 kg / 1.784 lb Uzunluk : 185 mm / 7.28 inch	9820340080, SU001-A7207

PARTNER
I
1996 - 2008

Resim	Ürün Kodu ve Açıklaması	Detay	OEM
	PE11018K SALINCAK VE DENGİ KOLU BURCU SOL VE SAĞ	Yön : Sol Ve Sağ Ağırlık : 0,236 kg / 0.520 lb Not : BEŞİK BURCU KİT	5131.47, 513147

TRAVELLER
2016 -

Resim	Ürün Kodu ve Açıklaması	Detay	OEM
	CI1008 ROTİL ALT SOL VE SAĞ	Ağırlık : 0,365 kg / 0.805 lb Konik Ölçüsü : Ø18,5 Aşık Diş Çapı : M14X1,5 Rotil Gövde Çapı : M40X1,5	9818657580
	CI2016 ROTBAŞI SAĞ	Ağırlık : 0,809 kg / 1.784 lb Uzunluk : 185 mm / 7.28 inch	9820340180, SU001-A7208
	CI2017 ROTBAŞI SOL	Ağırlık : 0,809 kg / 1.784 lb Uzunluk : 185 mm / 7.28 inch	9820340080, SU001-A7207

RIW®

PLYMOUTH

BARRACUDA
I
1964 - 1966

Resim	Ürün Kodu ve Açıklaması	Detay	OEM
	CV4056 Z ROT SOL VE SAĞ	Ağırlık : 0,182 kg / 0.401 lb Uzunluk : 195,5 mm / 7.70 inch	25784241

BARRACUDA
II
1967 - 1969

Resim	Ürün Kodu ve Açıklaması	Detay	OEM
	CV4056 Z ROT SOL VE SAĞ	Ağırlık : 0,182 kg / 0.401 lb Uzunluk : 195,5 mm / 7.70 inch	25784241

BARRACUDA
III
1996 - 2000

Resim	Ürün Kodu ve Açıklaması	Detay	OEM
	CD4005 Z ROT SOL VE SAĞ	Ağırlık : 0,220 kg / 0.485 lb Uzunluk : 145 mm / 5.71 inch	25679063, 3879218

BELVEDERE
I
1966 - 1967

Resim	Ürün Kodu ve Açıklaması	Detay	OEM
	CV4056 Z ROT SOL VE SAĞ	Ağırlık : 0,182 kg / 0.401 lb Uzunluk : 195,5 mm / 7.70 inch	25784241

BELVEDERE
II
1968 - 1969

Resim	Ürün Kodu ve Açıklaması	Detay	OEM
	CV4056 Z ROT SOL VE SAĞ	Ağırlık : 0,182 kg / 0.401 lb Uzunluk : 195,5 mm / 7.70 inch	25784241

CUDA
1996 - 2000

Resim	Ürün Kodu ve Açıklaması	Detay	OEM
	CD4005 Z ROT SOL VE SAĞ	Ağırlık : 0,220 kg / 0.485 lb Uzunluk : 145 mm / 5.71 inch	25679063, 3879218

* Bu sayfada ve katalogdaki tüm araçların adları, markaları, modelleri, sembolleri, logoları, orjinal numaraları (oe) ve diğer üçüncü parti numaraları sadece referans amaçlı kullanılmaktadır.

GRAN FURY
I
1975 - 1977

Resim	Ürün Kodu ve Açıklaması	Detay	OEM
	CV4056 Z ROT SOL VE SAĞ	Ağırlık : 0,182 kg / 0.401 lb Uzunluk : 195,5 mm / 7.70 inch	25784241

ROADRUNNER
I
1968 - 1970

Resim	Ürün Kodu ve Açıklaması	Detay	OEM
	CV4056 Z ROT SOL VE SAĞ	Ağırlık : 0,182 kg / 0.401 lb Uzunluk : 195,5 mm / 7.70 inch	25784241

SAPORO
1978 - 1983

Resim	Ürün Kodu ve Açıklaması	Detay	OEM
	CD4005 Z ROT SOL VE SAĞ	Ağırlık : 0,220 kg / 0.485 lb Uzunluk : 145 mm / 5.71 inch	25679063, 3879218

SATELLITE
II
1966 - 1967

Resim	Ürün Kodu ve Açıklaması	Detay	OEM
	CV4056 Z ROT SOL VE SAĞ	Ağırlık : 0,182 kg / 0.401 lb Uzunluk : 195,5 mm / 7.70 inch	25784241

SATELLITE
III
1968 - 1969

Resim	Ürün Kodu ve Açıklaması	Detay	OEM
	CV4056 Z ROT SOL VE SAĞ	Ağırlık : 0,182 kg / 0.401 lb Uzunluk : 195,5 mm / 7.70 inch	25784241

VALIANT
II
1963 - 1966

Resim	Ürün Kodu ve Açıklaması	Detay	OEM
	CV4056 Z ROT SOL VE SAĞ	Ağırlık : 0,182 kg / 0.401 lb Uzunluk : 195,5 mm / 7.70 inch	25784241

* Bu sayfada ve katalogdaki tüm araçların adları, markaları, modelleri, sembolleri, logoları, orjinal numaraları (oe) ve diğer üçüncü parti numaraları sadece referans amaçlı kullanılmaktadır.

VALIANT**III****1967 - 1973**

Resim	Ürün Kodu ve Açıklaması	Detay	OEM
	CV4056 Z ROT SOL VE SAĞ	Ağırlık : 0,182 kg / 0.401 lb Uzunluk : 195,5 mm / 7.70 inch	25784241

VALIANT**IV****1974 - 1976**

Resim	Ürün Kodu ve Açıklaması	Detay	OEM
	CD4005 Z ROT SOL VE SAĞ	Ağırlık : 0,220 kg / 0.485 lb Uzunluk : 145 mm / 5.71 inch	25679063, 3879218



RIW®

PONTIAC

BONNEVILLE IX 1992 - 1999

Resim	Ürün Kodu ve Açıklaması	Detay	OEM
	CD4005 Z ROT SOL VE SAĞ	Ağırlık : 0,220 kg / 0.485 lb Uzunluk : 145 mm / 5.71 inch	25679063, 3879218

BONNEVILLE V 1971 - 1976

Resim	Ürün Kodu ve Açıklaması	Detay	OEM
	CV1034 ROTİL ALT SOL VE SAĞ	Ağırlık : 0,913 kg / 2.013 lb	7808865, 7814131 88965475, 9754378 9761498, 9766421
	CD4004 Z ROT SOL VE SAĞ	Ağırlık : 0,264 kg / 0.582 lb Uzunluk : 184 mm / 7.24 inch	10023178, 10164176 C1VY5A484A

BONNEVILLE VI 1977 - 1981

Resim	Ürün Kodu ve Açıklaması	Detay	OEM
	CD4004 Z ROT SOL VE SAĞ	Ağırlık : 0,264 kg / 0.582 lb Uzunluk : 184 mm / 7.24 inch	10023178, 10164176 C1VY5A484A

BONNEVILLE VIII 1987 - 1991

Resim	Ürün Kodu ve Açıklaması	Detay	OEM
	CD4005 Z ROT SOL VE SAĞ	Ağırlık : 0,220 kg / 0.485 lb Uzunluk : 145 mm / 5.71 inch	25679063, 3879218

BONNEVILLE X 2000 - 2005

Resim	Ürün Kodu ve Açıklaması	Detay	OEM
	CV3030 ROTMİLİ SOL VE SAĞ 324,5	Ağırlık : 0,647 kg / 1.426 lb Uzunluk : 324,5 mm / 12.78 inch	26003751, 26003759 26012282, 26021769
	CD4005 Z ROT SOL VE SAĞ	Ağırlık : 0,220 kg / 0.485 lb Uzunluk : 145 mm / 5.71 inch	25679063, 3879218

* Bu sayfada ve katalogdaki tüm araçların adları, markaları, modelleri, sembolleri, logoları, orjinal numaraları (oe) ve diğer üçüncü parti numaraları sadece referans amaçlı kullanılmaktadır.

CATALINA
IV
1971 - 1976

Resim	Ürün Kodu ve Açıklaması	Detay	OEM
	CV1034 ROTİL ALT SOL VE SAĞ	Ağırlık : 0,913 kg / 2.013 lb	7808865, 7814131 88965475, 9754378 9761498, 9766421
	CD4004 Z ROT SOL VE SAĞ	Ağırlık : 0,264 kg / 0.582 lb Uzunluk : 184 mm / 7.24 inch	10023178, 10164176 C1VY5A484A

CATALINA
V
1977 - 1981

Resim	Ürün Kodu ve Açıklaması	Detay	OEM
	CD4004 Z ROT SOL VE SAĞ	Ağırlık : 0,264 kg / 0.582 lb Uzunluk : 184 mm / 7.24 inch	10023178, 10164176 C1VY5A484A

FIERO
1984 - 1988

Resim	Ürün Kodu ve Açıklaması	Detay	OEM
	CV4056 Z ROT SOL VE SAĞ	Ağırlık : 0,182 kg / 0.401 lb Uzunluk : 195,5 mm / 7.70 inch	25784241
	CV11030 SALINCAK VE DENGE KOLU BURCU ÖN	Şasi (Ön / Arka) : ÖN Ağırlık : 0.211 kg / 0.465 lb	360747, 366746 462233, 475305 8942132950
	CV11031 SALINCAK VE DENGE KOLU BURCU ÖN	Şasi (Ön / Arka) : ÖN Ağırlık : 0.2 kg / 0.441 lb	360747, 366746 462233, 475305 8942132950
	CV11802 SALINCAK VE DENGE KOLU BURCU ÖN	Şasi (Ön / Arka) : ÖN Ağırlık : 0.5 kg / 1.102 lb Not : KIT = CV11030 + CV11031	360747, 366746 462233, 475305 8942132950

FIREBIRD
II
1970 - 1981

Resim	Ürün Kodu ve Açıklaması	Detay	OEM
	CD4004 Z ROT SOL VE SAĞ	Ağırlık : 0,264 kg / 0.582 lb Uzunluk : 184 mm / 7.24 inch	10023178, 10164176 C1VY5A484A

* Bu sayfada ve katalogdaki tüm araçların adları, markaları, modelleri, sembolleri, logoları, orjinal numaraları (oe) ve diğer üçüncü parti numaraları sadece referans amaçlı kullanılmaktadır.



FIREBIRD
III
1982 - 1992

Resim	Ürün Kodu ve Açıklaması	Detay	OEM
	CD4004 Z ROT SOL VE SAĞ	Ağırlık : 0,264 kg / 0.582 lb Uzunluk : 184 mm / 7.24 inch	10023178, 10164176 C1VY5A484A



FIREBIRD
IV
1993 - 2002

Resim	Ürün Kodu ve Açıklaması	Detay	OEM
	CD4004 Z ROT SOL VE SAĞ	Ağırlık : 0,264 kg / 0.582 lb Uzunluk : 184 mm / 7.24 inch	10023178, 10164176 C1VY5A484A

G5
2007 - 2009

Resim	Ürün Kodu ve Açıklaması	Detay	OEM
	CV1027 ROTİL ÖN ALT	Ağırlık : 0,656 kg / 1.446 lb	15240086, 15240089 15240092, 15240093 15803768, 15803769 19207818, 19207819 25984680, 25984681
	CV6050 SALINCAK ALT SAĞ	Ağırlık : 3,874 kg / 8.541 lb Malzeme Türü : Sac Metal	15240086, 15240093 15803769, 19207818 25984681
	CV6051 SALINCAK ALT SOL	Ağırlık : 3,874 kg / 8.541 lb Malzeme Türü : Sac Metal	15240089, 15240092 15803768, 19207819 25984680

G6
2005 - 2010

Resim	Ürün Kodu ve Açıklaması	Detay	OEM
	CV3034 ROTMİLİ SOL VE SAĞ 280	Ağırlık : 0,595 kg / 1.312 lb Uzunluk : 280 mm / 11.02 inch	15267582, 15944072 15944097, 19256420 20995477, 22687091
	CV9004 SALINCAK ALT SAĞ	Ağırlık : 2,078 kg / 4.581 lb Malzeme Türü : Sac Metal	15292403
	CV9005 SALINCAK ALT SOL	Ağırlık : 2,078 kg / 4.581 lb Malzeme Türü : Sac Metal	15292404

* Bu sayfada ve katalogdaki tüm araçların adları, markaları, modelleri, sembolleri, logoları, orjinal numaraları (oe) ve diğer üçüncü parti numaraları sadece referans amaçlı kullanılmaktadır.

GRAND AM I 1973 - 1975

Resim	Ürün Kodu ve Açıklaması	Detay	OEM
	CD4004 Z ROT SOL VE SAĞ	Ağırlık : 0,264 kg / 0.582 lb Uzunluk : 184 mm / 7.24 inch	10023178, 10164176 C1VY5A484A

GRAND AM II 1978 - 1980

Resim	Ürün Kodu ve Açıklaması	Detay	OEM
	CD4004 Z ROT SOL VE SAĞ	Ağırlık : 0,264 kg / 0.582 lb Uzunluk : 184 mm / 7.24 inch	10023178, 10164176 C1VY5A484A



GRAND AM III 1985 - 1991

Resim	Ürün Kodu ve Açıklaması	Detay	OEM
	CD4004 Z ROT SOL VE SAĞ	Ağırlık : 0,264 kg / 0.582 lb Uzunluk : 184 mm / 7.24 inch	10023178, 10164176 C1VY5A484A

GRAND AM IV 1992 - 1998

Resim	Ürün Kodu ve Açıklaması	Detay	OEM
	CD4004 Z ROT SOL VE SAĞ	Ağırlık : 0,264 kg / 0.582 lb Uzunluk : 184 mm / 7.24 inch	10023178, 10164176 C1VY5A484A

GRAND AM V 1999 - 2005

Resim	Ürün Kodu ve Açıklaması	Detay	OEM
	CV1036 ROTİL ALT SOL VE SAĞ	Ağırlık : 0,548 kg / 1.208 lb	10365842*, 22157023* 88967438*
	CV4057 Z ROT SAĞ METAL	Ağırlık : 0.188 kg / 0.414 lb Malzeme Türü : Metal	22601062
	CV4058 Z ROT SOL METAL	Ağırlık : 0.188 kg / 0.414 lb Malzeme Türü : Metal	22601060

* Bu sayfada ve katalogdaki tüm araçların adları, markaları, modelleri, sembolleri, logoları, orjinal numaraları (oe) ve diğer üçüncü parti numaraları sadece referans amaçlı kullanılmaktadır.

GRAND PRIX II 1969 - 1972

Resim	Ürün Kodu ve Açıklaması	Detay	OEM
	CV4056 Z ROT SOL VE SAĞ	Ağırlık : 0,182 kg / 0.401 lb Uzunluk : 195,5 mm / 7.70 inch	25784241

GRAND PRIX III 1973 - 1977

Resim	Ürün Kodu ve Açıklaması	Detay	OEM
	CD4004 Z ROT SOL VE SAĞ	Ağırlık : 0,264 kg / 0.582 lb Uzunluk : 184 mm / 7.24 inch	10023178, 10164176 C1VY5A484A

GRAND PRIX V 1988 - 1993

Resim	Ürün Kodu ve Açıklaması	Detay	OEM
	CV3030 ROTMİLİ SOL VE SAĞ 324,5	Ağırlık : 0,647 kg / 1.426 lb Uzunluk : 324,5 mm / 12.78 inch	26003751, 26003759 26012282, 26021769

GRAND PRIX V FACELIFT 1994 - 1996

Resim	Ürün Kodu ve Açıklaması	Detay	OEM
	CV3030 ROTMİLİ SOL VE SAĞ 324,5	Ağırlık : 0,647 kg / 1.426 lb Uzunluk : 324,5 mm / 12.78 inch	26003751, 26003759 26012282, 26021769

GRAND PRIX VI 1997 - 2003

Resim	Ürün Kodu ve Açıklaması	Detay	OEM
	CV3030 ROTMİLİ SOL VE SAĞ 324,5	Ağırlık : 0,647 kg / 1.426 lb Uzunluk : 324,5 mm / 12.78 inch	26003751, 26003759 26012282, 26021769

GRAND PRIX VII 2004 - 2008

Resim	Ürün Kodu ve Açıklaması	Detay	OEM
	CV3030 ROTMİLİ SOL VE SAĞ 324,5	Ağırlık : 0,647 kg / 1.426 lb Uzunluk : 324,5 mm / 12.78 inch	26003751, 26003759 26012282, 26021769

* Bu sayfada ve katalogdaki tüm araçların adları, markaları, modelleri, sembolleri, logoları, orjinal numaraları (oe) ve diğer üçüncü parti numaraları sadece referans amaçlı kullanılmaktadır.

GRAND SAFARI
1971 - 1976

Resim	Ürün Kodu ve Açıklaması	Detay	OEM
	CV1034 ROTİL ALT SOL VE SAĞ	Ağırlık : 0,913 kg / 2.013 lb	7808865, 7814131 88965475, 9754378 9761498, 9766421
	CD4004 Z ROT SOL VE SAĞ	Ağırlık : 0,264 kg / 0.582 lb Uzunluk : 184 mm / 7.24 inch	10023178, 10164176 C1VY5A484A

GRAND SAFARI
1977 - 1978

Resim	Ürün Kodu ve Açıklaması	Detay	OEM
	CD4004 Z ROT SOL VE SAĞ	Ağırlık : 0,264 kg / 0.582 lb Uzunluk : 184 mm / 7.24 inch	10023178, 10164176 C1VY5A484A

GRANDVILLE
1970 - 1975

Resim	Ürün Kodu ve Açıklaması	Detay	OEM
	CV1034 ROTİL ALT SOL VE SAĞ	Ağırlık : 0,913 kg / 2.013 lb	7808865, 7814131 88965475, 9754378 9761498, 9766421
	CD4004 Z ROT SOL VE SAĞ	Ağırlık : 0,264 kg / 0.582 lb Uzunluk : 184 mm / 7.24 inch	10023178, 10164176 C1VY5A484A

GTO
I
1964 - 1967

Resim	Ürün Kodu ve Açıklaması	Detay	OEM
	CV4056 Z ROT SOL VE SAĞ	Ağırlık : 0,182 kg / 0.401 lb Uzunluk : 195,5 mm / 7.70 inch	25784241

GTO
II
1968 - 1972

Resim	Ürün Kodu ve Açıklaması	Detay	OEM
	CV4056 Z ROT SOL VE SAĞ	Ağırlık : 0,182 kg / 0.401 lb Uzunluk : 195,5 mm / 7.70 inch	25784241

* Bu sayfada ve katalogdaki tüm araçların adları, markaları, modelleri, sembolleri, logoları, orjinal numaraları (oe) ve diğer üçüncü parti numaraları sadece referans amaçlı kullanılmaktadır.

J2000
1982 - 1985

Resim	Ürün Kodu ve Açıklaması	Detay	OEM
	CD4004 Z ROT SOL VE SAĞ	Ağırlık : 0,264 kg / 0.582 lb Uzunluk : 184 mm / 7.24 inch	10023178, 10164176 C1VY5A484A

PARISIENNE
1977 - 1986

Resim	Ürün Kodu ve Açıklaması	Detay	OEM
	CD4004 Z ROT SOL VE SAĞ	Ağırlık : 0,264 kg / 0.582 lb Uzunluk : 184 mm / 7.24 inch	10023178, 10164176 C1VY5A484A

PARISIENNE
VI
1971 - 1976

Resim	Ürün Kodu ve Açıklaması	Detay	OEM
	CV1034 ROTİL ALT SOL VE SAĞ	Ağırlık : 0,913 kg / 2.013 lb	7808865, 7814131 88965475, 9754378 9761498, 9766421

PHOENIX
1977 - 1979

Resim	Ürün Kodu ve Açıklaması	Detay	OEM
	CD4004 Z ROT SOL VE SAĞ	Ağırlık : 0,264 kg / 0.582 lb Uzunluk : 184 mm / 7.24 inch	10023178, 10164176 C1VY5A484A

PURSUIT
2005 - 2006

Resim	Ürün Kodu ve Açıklaması	Detay	OEM
	CV1027 ROTİL ÖN ALT	Ağırlık : 0,656 kg / 1.446 lb	15240086, 15240089 15240092, 15240093 15803768, 15803769 19207818, 19207819 25984680, 25984681
	CV6050 SALINCAK ALT SAĞ	Ağırlık : 3.874 kg / 8.541 lb Malzeme Türü : Sac Metal	15240086, 15240093 15803769, 19207818 25984681
	CV6051 SALINCAK ALT SOL	Ağırlık : 3.874 kg / 8.541 lb Malzeme Türü : Sac Metal	15240089, 15240092 15803768, 19207819 25984680

* Bu sayfada ve katalogdaki tüm araçların adları, markaları, modelleri, sembolleri, logoları, orjinal numaraları (oe) ve diğer üçüncü parti numaraları sadece referans amaçlı kullanılmaktadır.

SOLSTICE
2006 - 2010

Resim	Ürün Kodu ve Açıklaması	Detay	OEM
	CD4008 Z ROT SAĞ METAL	Ağırlık : 0,309 kg / 0.681 lb Malzeme Türü : Metal Uzunluk : 82 mm / 3.23 inch	15840472, 15895320 25768312
	CD4009 Z ROT SOL METAL	Ağırlık : 0,309 kg / 0.681 lb Malzeme Türü : Metal Uzunluk : 82 mm / 3.23 inch	15840471, 15895319 25768311



SUNBIRD
1976 - 1988

Resim	Ürün Kodu ve Açıklaması	Detay	OEM
	CD4004 Z ROT SOL VE SAĞ	Ağırlık : 0,264 kg / 0.582 lb Uzunluk : 184 mm / 7.24 inch	10023178, 10164176 C1VY5A484A

SUNBIRD
1989 - 1994

Resim	Ürün Kodu ve Açıklaması	Detay	OEM
	CD4004 Z ROT SOL VE SAĞ	Ağırlık : 0,264 kg / 0.582 lb Uzunluk : 184 mm / 7.24 inch	10023178, 10164176 C1VY5A484A

T1000
1981 - 1987

Resim	Ürün Kodu ve Açıklaması	Detay	OEM
	CV11030 SALINCAK VE DENGE KOLU BURCU ÖN	Şasi (Ön / Arka) : ÖN Ağırlık : 0.211 kg / 0.465 lb	360747, 366746 462233, 475305 8942132950
	CV11031 SALINCAK VE DENGE KOLU BURCU ÖN	Şasi (Ön / Arka) : ÖN Ağırlık : 0.2 kg / 0.441 lb	360747, 366746 462233, 475305 8942132950
	CV11802 SALINCAK VE DENGE KOLU BURCU ÖN	Şasi (Ön / Arka) : ÖN Ağırlık : 0.5 kg / 1.102 lb Not : KIT = CV11030 + CV11031	360747, 366746 462233, 475305 8942132950

TEMPEST
1964 - 1970

Resim	Ürün Kodu ve Açıklaması	Detay	OEM
	CV4056 Z ROT SOL VE SAĞ	Ağırlık : 0,182 kg / 0.401 lb Uzunluk : 195,5 mm / 7.70 inch	25784241

TEMPEST
1987 - 1991

Resim	Ürün Kodu ve Açıklaması	Detay	OEM
	CD4004 Z ROT SOL VE SAĞ	Ağırlık : 0,264 kg / 0.582 lb Uzunluk : 184 mm / 7.24 inch	10023178, 10164176 C1VY5A484A

VENTURA
1971 - 1977



Resim	Ürün Kodu ve Açıklaması	Detay	OEM
	CD4004 Z ROT SOL VE SAĞ	Ağırlık : 0,264 kg / 0.582 lb Uzunluk : 184 mm / 7.24 inch	10023178, 10164176 C1VY5A484A



VIBE
2003 - 2008

Resim	Ürün Kodu ve Açıklaması	Detay	OEM
	TO6103 SALINCAK ALT SAĞ	Ağırlık : 4,101 kg / 9.041 lb Malzeme Türü : Sac Metal	19205303, 4806813010 4806820390, 88970142
	TO6104 SALINCAK ALT SOL	Ağırlık : 4,101 kg / 9.041 lb Malzeme Türü : Sac Metal	19205304, 4806913010 4806920390, 88970143

RIW®

PORSCHE



911	991	2012 - 2019	
Resim	Ürün Kodu ve Açıklaması	Detay	OEM
	PO3006 ROTMİLİ ÖN İÇ 226,5	Ağırlık : 0,511 kg / 1.127 lb Uzunluk : 226,5 mm / 8.92 inch	99134732200
	PO4013 Z ROT ÖN SAĞ METAL	Ağırlık : 0,436 kg / 0.961 lb Malzeme Türü : Metal Uzunluk : 260 mm / 10.24 inch	99134307002
	PO4014 Z ROT ÖN SOL METAL	Ağırlık : 0,436 kg / 0.961 lb Malzeme Türü : Metal Uzunluk : 260 mm / 10.24 inch	99134306902
	PO4016 Z ROT SOL VE SAĞ METAL	Ağırlık : 0,384 kg / 0.847 lb Malzeme Türü : Metal Uzunluk : 234 mm / 9.21 inch	99133307102

911	996	1997 - 2005	
Resim	Ürün Kodu ve Açıklaması	Detay	OEM
	PO1001 ROTİL ÖN Ø16,8	Ağırlık : 0,350 kg / 0.772 lb Konik Ölçüsü : Ø16,8 Aşık Diş Çapı : M12X1,5 Rotil Gövde Çapı : M38X1,5	99634100100
	PO4015 Z ROT ÖN METAL	Ağırlık : 0,286 kg / 0.631 lb Malzeme Türü : Metal Uzunluk : 285 mm / 11.22 inch Not : FOR 4WD and TURBO	99634307303, 99634307304 99634307305
	PO9001 SALINCAK ALT SOL VE SAĞ	Ağırlık : 0,600 kg / 1.323 lb Malzeme Türü : Alüminyum	99633104505, 99633104506 99633104507, 99633104508 99633104510, 99633104512 99733104504
	PO9002 SALINCAK ÜST SOL VE SAĞ	Ağırlık : 0,380 kg / 0.838 lb Malzeme Türü : Alüminyum	99633104702, 99633104703 99633104705, 99633104706 99733104700, 99733104701

911	997	2004 - 2012	
Resim	Ürün Kodu ve Açıklaması	Detay	OEM
	PO1001 ROTİL ÖN Ø16,8	Ağırlık : 0,350 kg / 0.772 lb Konik Ölçüsü : Ø16,8 Aşık Diş Çapı : M12X1,5 Rotil Gövde Çapı : M38X1,5	99634100100

* Bu sayfada ve katalogdaki tüm araçların adları, markaları, modelleri, sembolleri, logoları, orijinal numaraları (oe) ve diğer üçüncü parti numaraları sadece referans amaçlı kullanılmaktadır.



911 997 2004 - 2012

Resim	Ürün Kodu ve Açıklaması	Detay	OEM
	PO9001 SALINCAK ALT SOL VE SAĞ	Ağırlık : 0,600 kg / 1.323 lb Malzeme Türü : Alüminyum	99633104505, 99633104506 99633104507, 99633104508 99633104510, 99633104512 99733104504
	PO9002 SALINCAK ÜST SOL VE SAĞ	Ağırlık : 0,380 kg / 0.838 lb Malzeme Türü : Alüminyum	99633104702, 99633104703 99633104705, 99633104706 99733104700, 99733104701

918 SYPDER 2013 -

Resim	Ürün Kodu ve Açıklaması	Detay	OEM
	PO3006 ROTMİLİ ÖN İÇ 226,5	Ağırlık : 0,511 kg / 1.127 lb Uzunluk : 226,5 mm / 8.92 inch	99134732200

BOXSTER 981 2013 - 2016

Resim	Ürün Kodu ve Açıklaması	Detay	OEM
	PO3006 ROTMİLİ ÖN İÇ 226,5	Ağırlık : 0,511 kg / 1.127 lb Uzunluk : 226,5 mm / 8.92 inch	99134732200
	PO4013 Z ROT ÖN SAĞ METAL	Ağırlık : 0,436 kg / 0.961 lb Malzeme Türü : Metal Uzunluk : 260 mm / 10.24 inch	99134307002
	PO4014 Z ROT ÖN SOL METAL	Ağırlık : 0,436 kg / 0.961 lb Malzeme Türü : Metal Uzunluk : 260 mm / 10.24 inch	99134306902

BOXSTER 986 1996 - 2004

Resim	Ürün Kodu ve Açıklaması	Detay	OEM
	PO1001 ROTİL ÖN Ø16,8	Ağırlık : 0,350 kg / 0.772 lb Konik Ölçüsü : Ø16,8 Aşık Dış Çapı : M12X1,5 Rotil Gövde Çapı : M38X1,5	99634100100
	PO9001 SALINCAK ALT SOL VE SAĞ	Ağırlık : 0,600 kg / 1.323 lb Malzeme Türü : Alüminyum	99633104505, 99633104506 99633104507, 99633104508 99633104510, 99633104512 99733104504

* Bu sayfada ve katalogdaki tüm araçların adları, markaları, modelleri, sembolleri, logoları, orjinal numaraları (oe) ve diğer üçüncü parti numaraları sadece referans amaçlı kullanılmaktadır.

BOXSTER 986 1996 - 2004

Resim	Ürün Kodu ve Açıklaması	Detay	OEM
	PO9002 SALINCAK ÜST SOL VE SAĞ	Ağırlık : 0,380 kg / 0.838 lb Malzeme Türü : Alüminyum	99633104702, 99633104703 99633104705, 99633104706 99733104700, 99733104701

BOXSTER 987 2004 - 2012

Resim	Ürün Kodu ve Açıklaması	Detay	OEM
	PO1001 ROTİL ÖN Ø16,8	Ağırlık : 0,350 kg / 0.772 lb Konik Ölçüsü : Ø16,8 Aşık Diş Çapı : M12X1,5 Rotil Gövde Çapı : M38X1,5	99634100100
	PO9001 SALINCAK ALT SOL VE SAĞ	Ağırlık : 0,600 kg / 1.323 lb Malzeme Türü : Alüminyum	99633104505, 99633104506 99633104507, 99633104508 99633104510, 99633104512 99733104504
	PO9002 SALINCAK ÜST SOL VE SAĞ	Ağırlık : 0,380 kg / 0.838 lb Malzeme Türü : Alüminyum	99633104702, 99633104703 99633104705, 99633104706 99733104700, 99733104701



BOXSTER 718 982 2016 -

Resim	Ürün Kodu ve Açıklaması	Detay	OEM
	PO3006 ROTMİLİ ÖN İÇ 226,5	Ağırlık : 0,511 kg / 1.127 lb Uzunluk : 226,5 mm / 8.92 inch	99134732200

CAYENNE 9PA 2002 - 2010

Resim	Ürün Kodu ve Açıklaması	Detay	OEM
	VW6067 SALINCAK ALT SAĞ	Ağırlık : 8,834 kg / 19.476 lb Malzeme Türü : Döküm Çelik	7L0407152F, 7L0407152J 7L0407152K, 95534101860 95534101861
	VW6068 SALINCAK ALT SOL	Ağırlık : 8,834 kg / 19.476 lb Malzeme Türü : Döküm Çelik	7L0407151F, 7L0407151J 7L0407151K, 95534101760 95534101761

CAYMAN
981
2014 - 2016

Resim	Ürün Kodu ve Açıklaması	Detay	OEM
	PO3006 ROTMİLİ ÖN İÇ 226,5	Ağırlık : 0,511 kg / 1.127 lb Uzunluk : 226,5 mm / 8.92 inch	99134732200
	PO4013 Z ROT ÖN SAĞ METAL	Ağırlık : 0,436 kg / 0.961 lb Malzeme Türü : Metal Uzunluk : 260 mm / 10.24 inch	99134307002
	PO4014 Z ROT ÖN SOL METAL	Ağırlık : 0,436 kg / 0.961 lb Malzeme Türü : Metal Uzunluk : 260 mm / 10.24 inch	99134306902

CAYMAN
987
2005 - 2013

Resim	Ürün Kodu ve Açıklaması	Detay	OEM
	PO1001 ROTİL ÖN Ø16,8	Ağırlık : 0,350 kg / 0.772 lb Konik Ölçüsü : Ø16,8 Aşık Diş Çapı : M12X1,5 Rotil Gövde Çapı : M38X1,5	99634100100
	PO9001 SALINCAK ALT SOL VE SAĞ	Ağırlık : 0,600 kg / 1.323 lb Malzeme Türü : Alüminyum	99633104505, 99633104506 99633104507, 99633104508 99633104510, 99633104512 99733104504
	PO9002 SALINCAK ÜST SOL VE SAĞ	Ağırlık : 0,380 kg / 0.838 lb Malzeme Türü : Alüminyum	99633104702, 99633104703 99633104705, 99633104706 99733104700, 99733104701

CAYMAN 718
982
2016 -

Resim	Ürün Kodu ve Açıklaması	Detay	OEM
	PO3006 ROTMİLİ ÖN İÇ 226,5	Ağırlık : 0,511 kg / 1.127 lb Uzunluk : 226,5 mm / 8.92 inch	99134732200

MACAN
95B
2014 -

Resim	Ürün Kodu ve Açıklaması	Detay	OEM
	AU5073 SALINCAK ÖN ALT SAĞ	Ağırlık : 2,330 kg / 5.137 lb Malzeme Türü : Alüminyum	8K0407694AD, 8K0407694Q 8K0407694S, 8R0407694B 8R0407694D, 9A740769403

* Bu sayfada ve katalogdaki tüm araçların adları, markaları, modelleri, sembolleri, logoları, orjinal numaraları (oe) ve diğer üçüncü parti numaraları sadece referans amaçlı kullanılmaktadır.



MACAN**95B****2014 -**

Resim	Ürün Kodu ve Açıklaması	Detay	OEM
	AU5074 SALINCAK ÖN ALT SOL	Ağırlık : 2,330 kg / 5.137 lb Malzeme Türü : Alüminyum	8K0407693AD, 8K0407693Q 8K0407693S, 8R0407693B 8R0407693D, 9A740769303

RIW®

RAM

1500
2010 - 2012

Resim	Ürün Kodu ve Açıklaması	Detay	OEM
	DO1007 ROTİL ÜST SOL VE SAĞ	Ağırlık : 0,506 kg / 1.116 lb Konik Ölçüsü : Ø16,7 Aşık Diş Çapı : M14X1,5 Rotil Gövde Çapı : Ø46,5	5174041AC
	DO4012 Z ROT ÖN SAĞ-SOL	Ağırlık : 0,516 kg / 1.138 lb Uzunluk : 108,1 mm / 4.26 inch Not : 2WD	05072934AE, 5072934AD 5072934AE, 5086972AB
	DO4014 Z ROT ÖN SAĞ-SOL	Ağırlık : 0,546 kg / 1.204 lb Uzunluk : 160,9 mm / 6.33 inch Not : 4WD	5170290AB, 5170290AC 5170290AD

1500
2013 - 2018

Resim	Ürün Kodu ve Açıklaması	Detay	OEM
	DO1007 ROTİL ÜST SOL VE SAĞ	Ağırlık : 0,506 kg / 1.116 lb Konik Ölçüsü : Ø16,7 Aşık Diş Çapı : M14X1,5 Rotil Gövde Çapı : Ø46,5	5174041AC
	DO4014 Z ROT ÖN SAĞ-SOL	Ağırlık : 0,546 kg / 1.204 lb Uzunluk : 160,9 mm / 6.33 inch Not : 4WD	5170290AB, 5170290AC 5170290AD

2500
2011 - 2013

Resim	Ürün Kodu ve Açıklaması	Detay	OEM
	DO1007 ROTİL ÜST SOL VE SAĞ	Ağırlık : 0,506 kg / 1.116 lb Konik Ölçüsü : Ø16,7 Aşık Diş Çapı : M14X1,5 Rotil Gövde Çapı : Ø46,5	5174041AC
	DO4012 Z ROT ÖN SAĞ-SOL	Ağırlık : 0,516 kg / 1.138 lb Uzunluk : 108,1 mm / 4.26 inch Not : 2WD	05072934AE, 5072934AD 5072934AE, 5086972AB

3500
2011 - 2013

Resim	Ürün Kodu ve Açıklaması	Detay	OEM
	DO1007 ROTİL ÜST SOL VE SAĞ	Ağırlık : 0,506 kg / 1.116 lb Konik Ölçüsü : Ø16,7 Aşık Diş Çapı : M14X1,5 Rotil Gövde Çapı : Ø46,5	5174041AC

* Bu sayfada ve katalogdaki tüm araçların adları, markaları, modelleri, sembolleri, logoları, orjinal numaraları (oe) ve diğer üçüncü parti numaraları sadece referans amaçlı kullanılmaktadır.

3500**2011 - 2013**

Resim	Ürün Kodu ve Açıklaması	Detay	OEM
	DO4012 Z ROT ÖN SAĞ-SOL	Ağırlık : 0,516 kg / 1.138 lb Uzunluk : 108,1 mm / 4.26 inch Not : 2WD	05072934AE, 5072934AD 5072934AE, 5086972AB



RIW®

RENAULT

19
1991 - 2001

Resim	Ürün Kodu ve Açıklaması	Detay	OEM
	RN11011K SALINCAK VE DENGE KOLU BURCU SOL VE SAĞ	Yön : Sol Ve Sağ Ağırlık : 0,330 kg / 0.728 lb	7700789477
	RN13004K DİREKSİYON KÖRÜĞÜ SOL VE SAĞ 2 PİECES	Ağırlık : 0.17 kg / 0.375 lb	7700678649, 7700678697

21
MANAGER
1986 - 1994

Resim	Ürün Kodu ve Açıklaması	Detay	OEM
	RN12181 MOTOR TAKOZU ÖN SAĞ	Şasi (Ön / Arka) : ÖN Yön : Sağ Diğer Taraf : RN12182 Ağırlık : 0.66 kg / 1.455 lb	7700769720
	RN12182 MOTOR TAKOZU ÖN SOL	Şasi (Ön / Arka) : ÖN Yön : Sol Diğer Taraf : RN12181 Ağırlık : 0.66 kg / 1.455 lb	7700769719
	RN13004K DİREKSİYON KÖRÜĞÜ SOL VE SAĞ 2 PİECES	Ağırlık : 0.17 kg / 0.375 lb	7700678649, 7700678697

9, 11
1981 - 2000

Resim	Ürün Kodu ve Açıklaması	Detay	OEM
	RN13004K DİREKSİYON KÖRÜĞÜ SOL VE SAĞ 2 PİECES	Ağırlık : 0.17 kg / 0.375 lb	7700678649, 7700678697

ALASKAN
2017 -

Resim	Ürün Kodu ve Açıklaması	Detay	OEM
	ME1029 ROTİL ALT SOL VE SAĞ	Ağırlık : 0,668 kg / 1.473 lb Rotil Gövde Çapı : Ø43,3	4703300700*, 4703301000* 54500-5XA0A*, 54501-5XA0A* A4703300700*, A4703301000*
	ME4107 Z ROT SAĞ METAL	Ağırlık : 0,383 kg / 0.844 lb Malzeme Türü : Metal Uzunluk : 70 mm / 2.76 inch	4703202300, 54618-4KH0A 54618-5XA0A, A4703202300

* Bu sayfada ve katalogdaki tüm araçların adları, markaları, modelleri, sembolleri, logoları, orjinal numaraları (oe) ve diğer üçüncü parti numaraları sadece referans amaçlı kullanılmaktadır.

ALASKAN
2017 -

Resim	Ürün Kodu ve Açıklaması	Detay	OEM
	ME4108 Z ROT SOL METAL	Ağırlık : 0,383 kg / 0.844 lb Malzeme Türü : Metal Uzunluk : 70 mm / 2.76 inch	4703202200, 54668-4KH0A 54668-5XA0A, A4703202200
	ME4109 Z ROT METAL	Ağırlık : 0,508 kg / 1.120 lb Malzeme Türü : Metal Uzunluk : 210 mm / 8.27 inch Not : METAL	4703260100, 562614KH0A 562615XA0A

AVANTIME
2001 - 2003

Resim	Ürün Kodu ve Açıklaması	Detay	OEM
	RN13022K DİREKSİYON KÖRÜĞÜ SOL VE SAĞ 2 PİECES	Ağırlık : 0.152 kg / 0.335 lb	4501260, 6001547607 6025 370 231, 6025370231 9161560

CLIO
I
1990 - 1998

Resim	Ürün Kodu ve Açıklaması	Detay	OEM
	RN13004K DİREKSİYON KÖRÜĞÜ SOL VE SAĞ 2 PİECES	Ağırlık : 0.17 kg / 0.375 lb	7700678649, 7700678697

ESPACE
III
1996 - 2002

Resim	Ürün Kodu ve Açıklaması	Detay	OEM
	RN13022K DİREKSİYON KÖRÜĞÜ SOL VE SAĞ 2 PİECES	Ağırlık : 0.152 kg / 0.335 lb	4501260, 6001547607 6025 370 231, 6025370231 9161560

EXPRESS
EXTRA VAN F40, G40
1985 - 1998

Resim	Ürün Kodu ve Açıklaması	Detay	OEM
	RN13004K DİREKSİYON KÖRÜĞÜ SOL VE SAĞ 2 PİECES	Ağırlık : 0.17 kg / 0.375 lb	7700678649, 7700678697

KOLEOS
I
2008 - 2016

Resim	Ürün Kodu ve Açıklaması	Detay	OEM
	RN3024 ROTMİLİ SOL VE SAĞ 238,3	Ağırlık : 0,521 kg / 1.149 lb Uzunluk : 238,3 mm / 9.38 inch Gövde Diş Çapı : M18X1,5 Aşık Diş Çapı : M14X1,5	485213026R
	NS13006K DİREKSİYON KÖRÜĞÜ SOL VE SAĞ 2 PİECES	Ağırlık : 0.1 kg / 0.220 lb	48203-JD01A

LAGUNA
II
2001 - 2007

Resim	Ürün Kodu ve Açıklaması	Detay	OEM
	RN13011K DİREKSİYON KÖRÜĞÜ SOL VE SAĞ 2 PİECES	Ağırlık : 0.16 kg / 0.353 lb	7701472765, 7701473334

LOGAN
LS
2004 - 2012

Resim	Ürün Kodu ve Açıklaması	Detay	OEM
	RN13022K DİREKSİYON KÖRÜĞÜ SOL VE SAĞ 2 PİECES	Ağırlık : 0.152 kg / 0.335 lb	4501260, 6001547607 6025 370 231, 6025370231 9161560

LOGAN MCV
KS
2007 - 2013

Resim	Ürün Kodu ve Açıklaması	Detay	OEM
	RN13022K DİREKSİYON KÖRÜĞÜ SOL VE SAĞ 2 PİECES	Ağırlık : 0.152 kg / 0.335 lb	4501260, 6001547607 6025 370 231, 6025370231 9161560

MASTER
I FD, JD, ND
1998 - 2003

Resim	Ürün Kodu ve Açıklaması	Detay	OEM
	RN6013J SALINCAK ÖN ALT SAĞ DÖKÜM	Ağırlık : 8,300 kg / 18.298 lb Malzeme Türü : Döküm Çelik	4400048, 4404048 4500093, 5450000QAC 54500-00QAD, 5450000QAE 7700302119, 7700309190 8200767822, 8200767825
	RN6014J SALINCAK ÖN ALT SOL DÖKÜM	Ağırlık : 8,300 kg / 18.298 lb Malzeme Türü : Döküm Çelik	4400048, 4404048 4500093, 5450000QAC 54500-00QAD, 5450000QAE 7700302119, 7700309190 8200767822, 8200767825

* Bu sayfada ve katalogdaki tüm araçların adları, markaları, modelleri, sembolleri, logoları, orjinal numaraları (oe) ve diğer üçüncü parti numaraları sadece referans amaçlı kullanılmaktadır.

MASTER I FD, JD, ND 1998 - 2003

Resim	Ürün Kodu ve Açıklaması	Detay	OEM
	RN12183 TORSİYON BURCU ARKA SOL VE SAĞ RUBBER	Şasi (Ön / Arka) : ARKA Yön : Sol Ve Sağ Ağırlık : 0,200 kg / 0.441 lb Malzeme Türü : Rubber	5000392657
	RN13022K DİREKSİYON KÖRÜĞÜ SOL VE SAĞ 2 PİECES	Ağırlık : 0.152 kg / 0.335 lb	4501260, 6001547607 6025 370 231, 6025370231 9161560

MASTER II HD, FD 2003 - 2010

Resim	Ürün Kodu ve Açıklaması	Detay	OEM
	RN12183 TORSİYON BURCU ARKA SOL VE SAĞ RUBBER	Şasi (Ön / Arka) : ARKA Yön : Sol Ve Sağ Ağırlık : 0,200 kg / 0.441 lb Malzeme Türü : Rubber	5000392657

MASTER III 2010 -

Resim	Ürün Kodu ve Açıklaması	Detay	OEM
	RN13023 DİREKSİYON KÖRÜĞÜ ÖN	Ağırlık : 0.14 kg / 0.309 lb Büyük Çap : 94 Küçük Çap : 75	4419289, 4422830 543880453R, 93197323 95517236

MEGANE I 1995 - 2003

Resim	Ürün Kodu ve Açıklaması	Detay	OEM
	RN11011K SALINCAK VE DENGE KOLU BURCU SOL VE SAĞ	Yön : Sol Ve Sağ Ağırlık : 0,330 kg / 0.728 lb	7700789477

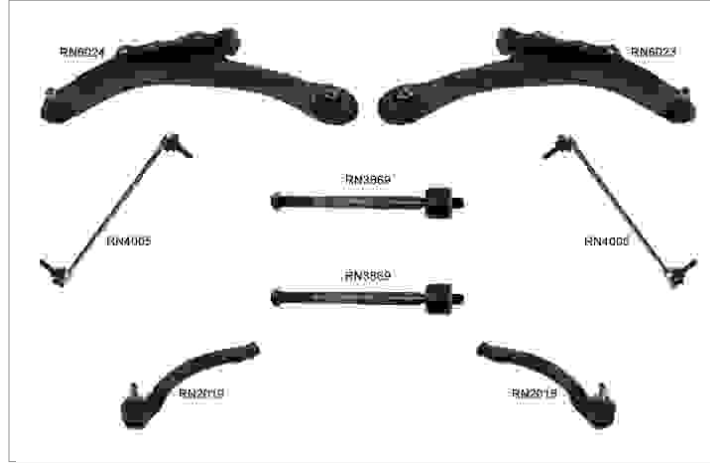
RN8001 / Süspansiyon Kit
MEGANE
II
2003 - 2009

Kit Parçaları

Resim	Ürün Kodu / Adı	OEM	OEM	Ürün Kodu / Adı	Resim
	RN2018 Rotbaşı Ön Sağ Rc3328	7701474796	7701474795	RN2019 Rotbaşı Ön Sol Rc3329	
	RN3869 Rotmili Ön Sağ - Sol 213 Rc3869	7701474448	4153200000, 4153200189 8200166159, 8200669065 8660005542, A4153200000 A4153200189	RN4005 Z Rot Ön Sağ - Sol Metal Rc3920	
	RN6023 Salıncak Ön Sağ S444	545003037R, 545040131R 545041327R, 545045476R 545045743R, 545047954R 8200298455, 8200457209 8200679067	545017775R, 545052737R 545053170R, 545055208R 545055708R, 545059335R 8200298454, 8200679063	RN6024 Salıncak Ön Sol S443	

MEGANE**II****2003 - 2009**

Resim	Ürün Kodu ve Açıklaması	Detay	OEM
	RN13003K DİREKSİYON KÖRÜĞÜ SOL VE SAĞ 2 PİECES	Ağırlık : 0,012 kg / 0.026 lb	7701474447

SCENIC**I****1997 - 2002**

Resim	Ürün Kodu ve Açıklaması	Detay	OEM
	RN3023 ROTMİLİ SOL VE SAĞ 328,2	Ağırlık : 0,527 kg / 1.162 lb Uzunluk : 328,2 mm / 12.92 inch	7701473443
	RN11011K SALINCAK VE DENGE KOLU BURCU SOL VE SAĞ	Yön : Sol Ve Sağ Ağırlık : 0,330 kg / 0.728 lb	7700789477

RN8001 / Süspansiyon Kit

SCENIC

II

2003 - 2009

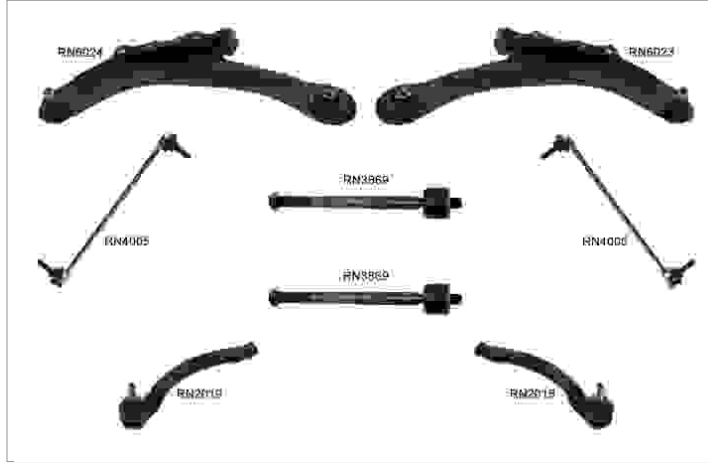

Kit Parçaları

Resim	Ürün Kodu / Adı	OEM	OEM	Ürün Kodu / Adı	Resim
	RN2018 Rotbaşı Ön Sağ Rc3328	7701474796	7701474795	RN2019 Rotbaşı Ön Sol Rc3329	
	RN3869 Rotmili Ön Sağ - Sol 213 Rc3869	7701474448	4153200000, 4153200189 8200166159, 8200669065 8660005542, A4153200000 A4153200189	RN4005 Z Rot Ön Sağ - Sol Metal Rc3920	
	RN6023 Salıncak Ön Sağ S444	545003037R, 545040131R 545041327R, 545045476R 545045743R, 545047954R 8200298455, 8200457209 8200679067	545017775R, 545052737R 545053170R, 545055208R 545055708R, 545059335R 8200298454, 8200679063	RN6024 Salıncak Ön Sol S443	

SCENIC II 2003 - 2009

Resim	Ürün Kodu ve Açıklaması	Detay	OEM
	RN13003K DİREKSİYON KÖRÜĞÜ SOL VE SAĞ 2 PİECES	Ağırlık : 0.012 kg / 0.026 lb	7701474447

TRAFIC II 2001 - 2014

Resim	Ürün Kodu ve Açıklaması	Detay	OEM
	RN12167K VİRAJ DEMİR LASTİĞİ SOL VE SAĞ	Yön : Sol Ve Sağ Ağırlık : 0.15 kg / 0.331 lb Not : 2 Pieces	4408905, 4417971 4418991, 4418992 8200048177, 8200629180 8200845492, 91166695 93861802, 93861803
	RN13011K DİREKSİYON KÖRÜĞÜ SOL VE SAĞ 2 PİECES	Ağırlık : 0.16 kg / 0.353 lb	7701472765, 7701473334

TRAFIC III 2014 -

Resim	Ürün Kodu ve Açıklaması	Detay	OEM
	RN12167K VİRAJ DEMİR LASTİĞİ SOL VE SAĞ	Yön : Sol Ve Sağ Ağırlık : 0.15 kg / 0.331 lb Not : 2 Pieces	4408905, 4417971 4418991, 4418992 8200048177, 8200629180 8200845492, 91166695 93861802, 93861803
	RN13011K DİREKSİYON KÖRÜĞÜ SOL VE SAĞ 2 PİECES	Ağırlık : 0.16 kg / 0.353 lb	7701472765, 7701473334

TWINGO I C06 1993 - 2007





Resim	Ürün Kodu ve Açıklaması	Detay	OEM
	RN13004K DİREKSİYON KÖRÜĞÜ SOL VE SAĞ 2 PİECES	Ağırlık : 0.17 kg / 0.375 lb	7700678649, 7700678697

TWINGO III BCM 2014 -

Resim	Ürün Kodu ve Açıklaması	Detay	OEM
	SM2003 ROTBAŞI SAĞ	Ağırlık : 0.358 kg / 0.789 lb Uzunluk : 90 mm / 3.54 inch	45333-07000

* Bu sayfada ve katalogdaki tüm araçların adları, markaları, modelleri, sembolleri, logoları, orjinal numaraları (oe) ve diğer üçüncü parti numaraları sadece referans amaçlı kullanılmaktadır.

TWINGO**III BCM****2014 -**

Resim	Ürün Kodu ve Açıklaması	Detay	OEM
	SM2004 ROTBAŞI ÖN SOL	Ağırlık : 0,358 kg / 0.789 lb Uzunluk : 90 mm / 3.54 inch	45333-07100
	SM3003 ROTMİLİ SOL VE SAĞ 392,5	Ağırlık : 0,654 kg / 1.442 lb Uzunluk : 392,5 mm / 15.45 inch	Part of 4534630000, Part of 485215653R
	SM6007 SALINCAK ALT SAĞ	Ağırlık : 2,235 kg / 4.927 lb Malzeme Türü : Sac Metal	4533303000, 545047654R
	SM6008 SALINCAK ALT SOL	Ağırlık : 2,235 kg / 4.927 lb Malzeme Türü : Sac Metal	4533302900, 545051097R
	SM6009 SALINCAK ALT SAĞ	Ağırlık : 2,731 kg / 6.021 lb Malzeme Türü : Sac Metal	4533303200, 545048628R
	SM6010 SALINCAK ALT SOL	Ağırlık : 2,235 kg / 4.927 lb Malzeme Türü : Sac Metal	4533303100, 545057345R

RIW[®]

SAAB

OP8002 / Süspansiyon Kit

9-3

YS3F

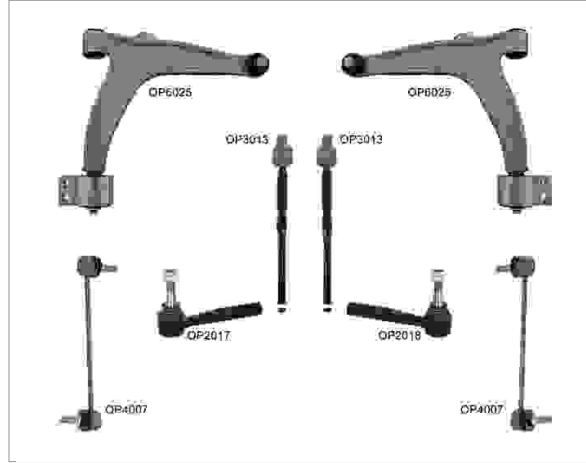

2002 - 2009



Kit Parçaları

Resim	Ürün Kodu / Adı	OEM	OEM	Ürün Kodu / Adı	Resim
	OP2017 Rotbaşı Ön Sağ Rc1333	1603228, 5235668 5239322, 77363712	12801423, 1603227 5235650, 5239314 77363713	OP2018 Rotbaşı Sol Rc1334	
	OP3013 Rotmili Sağ-sol Rc1825	1603229, 1603351 1603415, 93172256	24417251, 350603 51741130	OP4007 Z Rot Ön Sağ - Sol Metal Rc1923	
	OP6025 Salıncak Ön Sağ Rc2037	12796014, 12799200 352052, 51748652	12796013, 12799199 12799200, 352051 51748653	OP6026 Salıncak Ön Sol Rc2038	

9-3 YS3F 2002 - 2009

Resim	Ürün Kodu ve Açıklaması	Detay	OEM
	VX12005 MOTOR TAKOZU	Ağırlık : 1,403 kg / 3.093 lb	09156939, 5684086 9156939
	VX12026 MOTOR TAKOZU	Ağırlık : 1,470 kg / 3.241 lb	13112029, 5684143
	OP13005K DİREKSİYON KÖRÜĞÜ SOL VE SAĞ 2 PİECES	Ağırlık : 0.106 kg / 0.234 lb	1609132, 77363710

9-5 YS3G 2010 - 2012

Resim	Ürün Kodu ve Açıklaması	Detay	OEM
	VX12022 MOTOR TAKOZU	Ağırlık : 0,840 kg / 1.852 lb	13227762, 684612 684613, 91050354
	VX12028 MOTOR TAKOZU ÖN	Şasi (Ön / Arka) : ÖN Ağırlık : 0,830 kg / 1.830 lb	13227769, 684616

9-7X 2005 - 2009

Resim	Ürün Kodu ve Açıklaması	Detay	OEM
	CV3035 ROTMİLİ SOL VE SAĞ 135	Ağırlık : 0,534 kg / 1.177 lb Uzunluk : 135 mm / 5.31 inch	26100288, 8261002880
	CV4056 Z ROT SOL VE SAĞ	Ağırlık : 0,182 kg / 0.401 lb Uzunluk : 195,5 mm / 7.70 inch	25784241

RIW[®]

SATURN

AURA
2007 - 2009

Resim	Ürün Kodu ve Açıklaması	Detay	OEM
	CV3034 ROTMİLİ SOL VE SAĞ 280	Ağırlık : 0,595 kg / 1.312 lb Uzunluk : 280 mm / 11.02 inch	15267582, 15944072 15944097, 19256420 20995477, 22687091
	CV9004 SALINCAK ALT SAĞ	Ağırlık : 2,078 kg / 4.581 lb Malzeme Türü : Sac Metal	15292403
	CV9005 SALINCAK ALT SOL	Ağırlık : 2,078 kg / 4.581 lb Malzeme Türü : Sac Metal	15292404

ION
2005 - 2007

Resim	Ürün Kodu ve Açıklaması	Detay	OEM
	CV1027 ROTİL ÖN ALT	Ağırlık : 0,656 kg / 1.446 lb	15240086, 15240089 15240092, 15240093 15803768, 15803769 19207818, 19207819 25984680, 25984681
	CV6050 SALINCAK ALT SAĞ	Ağırlık : 3,874 kg / 8.541 lb Malzeme Türü : Sac Metal	15240086, 15240093 15803769, 19207818 25984681
	CV6051 SALINCAK ALT SOL	Ağırlık : 3,874 kg / 8.541 lb Malzeme Türü : Sac Metal	15240089, 15240092 15803768, 19207819 25984680

SKY
2007 - 2010

Resim	Ürün Kodu ve Açıklaması	Detay	OEM
	CD4008 Z ROT SAĞ METAL	Ağırlık : 0,309 kg / 0.681 lb Malzeme Türü : Metal Uzunluk : 82 mm / 3.23 inch	15840472, 15895320 25768312
	CD4009 Z ROT SOL METAL	Ağırlık : 0,309 kg / 0.681 lb Malzeme Türü : Metal Uzunluk : 82 mm / 3.23 inch	15840471, 15895319 25768311

VUE**2002 - 2007**

Resim	Ürün Kodu ve Açıklaması	Detay	OEM
	CV4054 Z ROT SOL VE SAĞ	Ağırlık : 0,191 kg / 0.421 lb Uzunluk : 69.6 mm / 2.74 inch	15791211, 22692175

RIW®

SCION

FR-S**2012 - 2016**

Resim	Ürün Kodu ve Açıklaması	Detay	OEM
	SU3011 ROTMİLİ SOL VE SAĞ 226.5	Ağırlık : 0,476 kg / 1.049 lb Uzunluk : 226.5 mm / 8.92 inch	34160CA000, SU00300832

TC**AGT20****2011 - 2016**

Resim	Ürün Kodu ve Açıklaması	Detay	OEM
	TO9016 SALINCAK ARKA ÜST	Ağırlık : 1,440 kg / 3.175 lb Malzeme Türü : Sac Metal	4877012010

TC**ANT10****2005 - 2010**

Resim	Ürün Kodu ve Açıklaması	Detay	OEM
	TO1054 ROTİL ALT SOL VE SAĞ	Ağırlık : 0,726 kg / 1.601 lb	43330-09670

RIW[®]

SEAT

ALHAMBRA 7N 2010 - 2022

Resim	Ürün Kodu ve Açıklaması	Detay	OEM
	VW12159 TAŞIYICI DESTEK BURÇLARI ARKA SOL VE SAĞ	Şasi (Ön / Arka) : ARKA Yön : Sol Ve Sağ Ağırlık : 0,130 kg / 0.287 lb	1K0505553, 1K0505553A
	AU12024 TORSİYON BURCU ARKA SOL VE SAĞ	Şasi (Ön / Arka) : ARKA Yön : Sol Ve Sağ Ağırlık : 0.557 kg / 1.228 lb	1K0505145F, 1K0505145H 1K0505145K
	VW13006K DİREKSİYON KÖRÜĞÜ SOL VE SAĞ 2 PİECES	Ağırlık : 0.29 kg / 0.639 lb	1K0423831A, 5C0423831

ALTEA V 5P1 2004 - 2009

Resim	Ürün Kodu ve Açıklaması	Detay	OEM
	VW12159 TAŞIYICI DESTEK BURÇLARI ARKA SOL VE SAĞ	Şasi (Ön / Arka) : ARKA Yön : Sol Ve Sağ Ağırlık : 0,130 kg / 0.287 lb	1K0505553, 1K0505553A
	VW13006K DİREKSİYON KÖRÜĞÜ SOL VE SAĞ 2 PİECES	Ağırlık : 0.29 kg / 0.639 lb	1K0423831A, 5C0423831

ALTEA XL 5P5, 5P8 2006 - 2022

Resim	Ürün Kodu ve Açıklaması	Detay	OEM
	VW12159 TAŞIYICI DESTEK BURÇLARI ARKA SOL VE SAĞ	Şasi (Ön / Arka) : ARKA Yön : Sol Ve Sağ Ağırlık : 0,130 kg / 0.287 lb	1K0505553, 1K0505553A
	AU12024 TORSİYON BURCU ARKA SOL VE SAĞ	Şasi (Ön / Arka) : ARKA Yön : Sol Ve Sağ Ağırlık : 0.557 kg / 1.228 lb	1K0505145F, 1K0505145H 1K0505145K
	VW13006K DİREKSİYON KÖRÜĞÜ SOL VE SAĞ 2 PİECES	Ağırlık : 0.29 kg / 0.639 lb	1K0423831A, 5C0423831

ARONA
KJ7
2017 -

Resim	Ürün Kodu ve Açıklaması	Detay	OEM
	VW3025 ROTMİLİ SOL VE SAĞ 311	Ağırlık : 0,676 kg / 1.490 lb Uzunluk : 311 mm / 12.24 inch Gövde Diş Çapı : M14X1,5 Aşık Diş Çapı : M16X1,5	2Q0423810D
	VW6063 SALINCAK ÖN ALT SAĞ	Ağırlık : 3,004 kg / 6.623 lb Malzeme Türü : Sac Metal	2Q0407152B
	VW6063J SALINCAK ÖN ALT SAĞ	Ağırlık : 2,439 kg / 5.377 lb Malzeme Türü : Sac Metal	2Q0407152B
	VW6064 SALINCAK ÖN ALT SOL	Ağırlık : 3,004 kg / 6.623 lb Malzeme Türü : Sac Metal	2Q0407151B
	VW6064J SALINCAK ÖN ALT SOL	Ağırlık : 2,439 kg / 5.377 lb Malzeme Türü : Sac Metal	2Q0407151B
	VW6065 SALINCAK ÖN ALT SAĞ	Ağırlık : 3,57 kg / 7.871 lb Malzeme Türü : Sac Metal	2Q0407152C
	VW6065J SALINCAK ÖN ALT SAĞ	Ağırlık : 2,964 kg / 6.535 lb Malzeme Türü : Sac Metal	2Q0407152C
	VW6066 SALINCAK ÖN ALT SOL	Ağırlık : 3,57 kg / 7.871 lb Malzeme Türü : Sac Metal	2Q0407151C
	VW6066J SALINCAK ÖN ALT SOL	Ağırlık : 2,964 kg / 6.535 lb Malzeme Türü : Sac Metal	2Q0407151C

AROSA
6H
1997 - 2004

Resim	Ürün Kodu ve Açıklaması	Detay	OEM
	VW12068K TORSİYON BURCU ARKA SOL VE SAĞ	Şasi (Ön / Arka) : ARKA Yön : Sol Ve Sağ Ağırlık : 0.332 kg / 0.732 lb	6N0501541, 6N0501541D

* Bu sayfada ve katalogdaki tüm araçların adları, markaları, modelleri, sembolleri, logoları, orjinal numaraları (oe) ve diğer üçüncü parti numaraları sadece referans amaçlı kullanılmaktadır.

ATECA **NU7** **2018 -**

Resim	Ürün Kodu ve Açıklaması	Detay	OEM
	AU11070 SALINCAK VE DENGE KOLU BURCU ARKA ALT	Şasi (Ön / Arka) : ARKA Yön : Alt Ağırlık : 0,100 kg / 0.220 lb	5Q0505171, 5Q0505311C 5Q0505311CSK, 5Q0505311D 5Q0505311DSK

CORDOBA **6K1, 6K2** **1993 - 1999**

Resim	Ürün Kodu ve Açıklaması	Detay	OEM
	VW12068K TORSİYON BURCU ARKA SOL VE SAĞ	Şasi (Ön / Arka) : ARKA Yön : Sol Ve Sağ Ağırlık : 0.332 kg / 0.732 lb	6N0501541, 6N0501541D

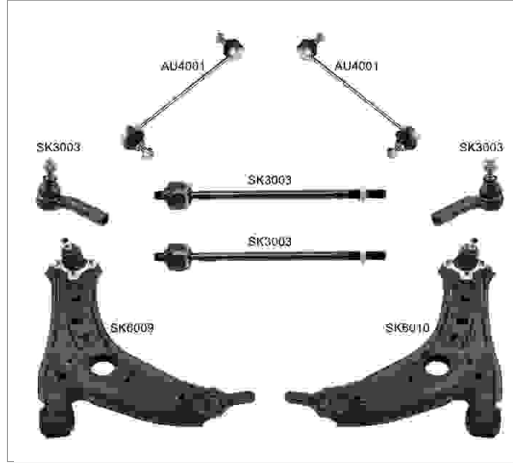



SK8001 / Süspansiyon Kit
CORDOBA
6L2
2002 - 2009

Kit Parçaları

Resim	Ürün Kodu / Adı	OEM	OEM	Ürün Kodu / Adı	Resim
	AU4001 Z Rot Sol Ve Sağ Metal Rb2911	893407465, 893407465A 8A0407465, 8A0407465B 8A0407465C	5Z0423812, 6Q0419812C 6Q0423812, 6Q0423812A 6Q0423812C, 6Q0423812D 6R0423812, 8Z0423811A	SK2003 Rotbaşı Sağ Rc7314	
	SK2004 Rotbaşı Sol Rc7313	5Z0423811, 6Q0419811C 6Q0423811, 6Q0423811A 6Q0423811C, 6Q0423811D 6R0423811, 8Z0423812A	6Q0 423 821 B, 6Q0423821B 6X0422803, 6X0422804 6X0422807, 6X0422821	SK3003 Rotmili Sağ-sol 297	
	SK6009 Salıncak Ön Alt Sağ Rd1035	6N0407151, 6Q0407151D* 6Q0407151D, 6Q0407151E* 6Q0407151E, 6Q0407151L 6Q0407151Z, 6Q0407366A*	6N040711, 6Q0407151D* 6Q0407151D, 6Q0407151E* 6Q0407151E, 6Q0407151L 6Q0407151Z, 6Q0407365A*	SK6010 Salıncak Ön Alt Sol Rd1036	

IBIZA III 6K1 1999 - 2002

Resim	Ürün Kodu ve Açıklaması	Detay	OEM
	VW12068K TORSİYON BURCU ARKA SOL VE SAĞ	Şasi (Ön / Arka) : ARKA Yön : Sol Ve Sağ Ağırlık : 0.332 kg / 0.732 lb	6N0501541, 6N0501541D

IBIZA VI 6F 2017 -

Resim	Ürün Kodu ve Açıklaması	Detay	OEM
	VW3025 ROTMİLİ SOL VE SAĞ 311	Ağırlık : 0,676 kg / 1.490 lb Uzunluk : 311 mm / 12.24 inch Gövde Diş Çapı : M14X1,5 Aşık Diş Çapı : M16X1,5	2Q0423810D
	VW6063 SALINCAK ÖN ALT SAĞ	Ağırlık : 3,004 kg / 6.623 lb Malzeme Türü : Sac Metal	2Q0407152B
	VW6063J SALINCAK ÖN ALT SAĞ	Ağırlık : 2,439 kg / 5.377 lb Malzeme Türü : Sac Metal	2Q0407152B
	VW6064 SALINCAK ÖN ALT SOL	Ağırlık : 3,004 kg / 6.623 lb Malzeme Türü : Sac Metal	2Q0407151B
	VW6064J SALINCAK ÖN ALT SOL	Ağırlık : 2,439 kg / 5.377 lb Malzeme Türü : Sac Metal	2Q0407151B

VW8003 / Süspansiyon Kit Ön

LEON

1M1

1999 - 2006



Kit Parçaları

Resim	Ürün Kodu / Adı	OEM	OEM	Ürün Kodu / Adı	Resim
	AU1014 Rotil Alt Sağ Ø15	1J0407366A, 1J0407366AS 1J0407366B, 1J0407366C 1J0407366D, 1J0407366H	1J0407365A, 1J0407365B 1J0407365C, 1J0407365D	AU1015 Rotil Sol	
	AU11002 Salıncak Ve Denge Kolu Burcu Ön Sol Ve Sağ B22117	1J0407181, 1J0407181A	191407182, 357407182 357407182F	AU11005 Salıncak Ve Denge Kolu Burcu Ön Orta Sol Ve Sağ B40115	
	VW4011 Z Rot Ön Sağ-sol Metal 105 Rd0916	1J0411315E, 1J0411315G 1J0422315G			

LEON 1M1 1999 - 2006

Resim	Ürün Kodu ve Açıklaması	Detay	OEM
	VW12159 TAŞIYICI DESTEK BURÇLARI ARKA SOL VE SAĞ	Şasi (Ön / Arka) : ARKA Yön : Sol Ve Sağ Ağırlık : 0,130 kg / 0.287 lb	1K0505553, 1K0505553A
	VW13002K DİREKSİYON KÖRÜĞÜ SOL VE SAĞ 2 PİECES	Ağırlık : 0.2 kg / 0.441 lb	1J0422831, 1J0422831B 8N0422831

LEON 1P1 2006 - 2012

Resim	Ürün Kodu ve Açıklaması	Detay	OEM
	VW12159 TAŞIYICI DESTEK BURÇLARI ARKA SOL VE SAĞ	Şasi (Ön / Arka) : ARKA Yön : Sol Ve Sağ Ağırlık : 0,130 kg / 0.287 lb	1K0505553, 1K0505553A

LEON 5F 2012 - 2020

Resim	Ürün Kodu ve Açıklaması	Detay	OEM
	AU11070 SALINCAK VE DENGE KOLU BURCU ARKA ALT	Şasi (Ön / Arka) : ARKA Yön : Alt Ağırlık : 0,100 kg / 0.220 lb	5Q0505171, 5Q0505311C 5Q0505311CSK, 5Q0505311D 5Q0505311DSK
	VW12159 TAŞIYICI DESTEK BURÇLARI ARKA SOL VE SAĞ	Şasi (Ön / Arka) : ARKA Yön : Sol Ve Sağ Ağırlık : 0,130 kg / 0.287 lb	1K0505553, 1K0505553A
	VW13006K DİREKSİYON KÖRÜĞÜ SOL VE SAĞ 2 PİECES	Ağırlık : 0.29 kg / 0.639 lb	1K0423831A, 5C0423831

VW8003 / Süspansiyon Kit Ön

TOLEDO

II 1M2

1999 - 2004



Kit Parçaları

Resim	Ürün Kodu / Adı	OEM	OEM	Ürün Kodu / Adı	Resim
	AU1014 Rotil Alt Sağ Ø15	1J0407366A, 1J0407366AS 1J0407366B, 1J0407366C 1J0407366D, 1J0407366H	1J0407365A, 1J0407365B 1J0407365C, 1J0407365D	AU1015 Rotil Sol	
	AU11002 Salıncak Ve Denge Kolu Burcu Ön Sol Ve Sağ B22117	1J0407181, 1J0407181A	191407182, 357407182 357407182F	AU11005 Salıncak Ve Denge Kolu Burcu Ön Orta Sol Ve Sağ B40115	
	VW4011 Z Rot Ön Sağ-sol Metal 105 Rd0916	1J0411315E, 1J0411315G 1J0422315G			

TOLEDO**II 1M2****1999 - 2004**

Resim	Ürün Kodu ve Açıklaması	Detay	OEM
	VW13002K DİREKSİYON KÖRÜĞÜ SOL VE SAĞ 2 PİECES	Ağırlık : 0.2 kg / 0.441 lb	1J0422831, 1J0422831B 8N0422831
	VW13006K DİREKSİYON KÖRÜĞÜ SOL VE SAĞ 2 PİECES	Ağırlık : 0.29 kg / 0.639 lb	1K0423831A, 5C0423831

TOLEDO**III 5P2****2004 - 2009**

Resim	Ürün Kodu ve Açıklaması	Detay	OEM
	VW12159 TAŞIYICI DESTEK BURÇLARI ARKA SOL VE SAĞ	Şasi (Ön / Arka) : ARKA Yön : Sol Ve Sağ Ağırlık : 0,130 kg / 0.287 lb	1K0505553, 1K0505553A
	VW13006K DİREKSİYON KÖRÜĞÜ SOL VE SAĞ 2 PİECES	Ağırlık : 0.29 kg / 0.639 lb	1K0423831A, 5C0423831

RIW®

SKODA

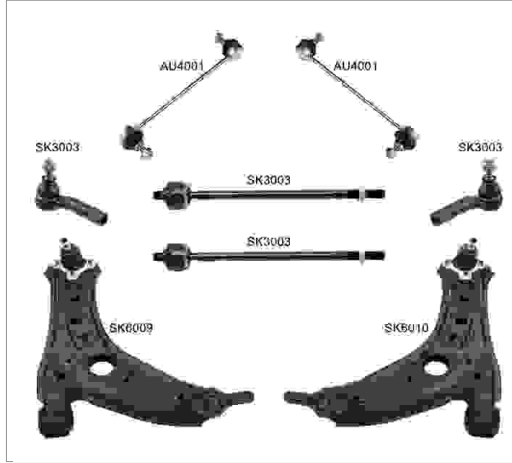
SK8001 / Süspansiyon Kit
FABIA
I 6Y2
1999 - 2006

Kit Parçaları

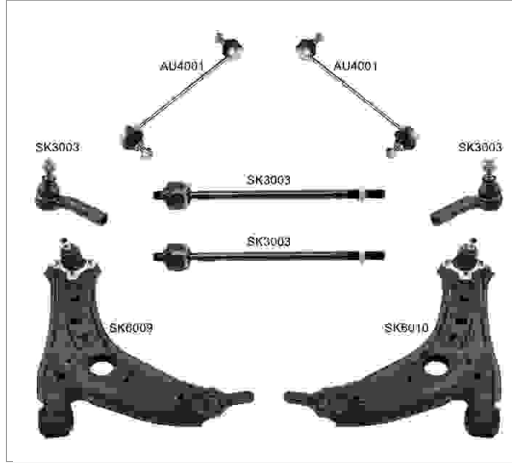
Resim	Ürün Kodu / Adı	OEM	OEM	Ürün Kodu / Adı	Resim
	AU4001 Z Rot Sol Ve Sağ Metal Rb2911	893407465, 893407465A 8A0407465, 8A0407465B 8A0407465C	5Z0423812, 6Q0419812C 6Q0423812, 6Q0423812A 6Q0423812C, 6Q0423812D 6R0423812, 8Z0423811A	SK2003 Rotbaşı Sağ Rc7314	
	SK2004 Rotbaşı Sol Rc7313	5Z0423811, 6Q0419811C 6Q0423811, 6Q0423811A 6Q0423811C, 6Q0423811D 6R0423811, 8Z0423812A	6Q0 423 821 B, 6Q0423821B 6X0422803, 6X0422804 6X0422807, 6X0422821	SK3003 Rotmili Sağ-sol 297	
	SK6009 Salıncak Ön Alt Sağ Rd1035	6N0407151, 6Q0407151D* 6Q0407151D, 6Q0407151E* 6Q0407151E, 6Q0407151L 6Q0407151Z, 6Q0407366A*	6N040711, 6Q0407151D* 6Q0407151D, 6Q0407151E* 6Q0407151E, 6Q0407151L 6Q0407151Z, 6Q0407365A*	SK6010 Salıncak Ön Alt Sol Rd1036	

SK8001 / Süspansiyon Kit
FABIA
I COMBI 6Y5
2000 - 2007

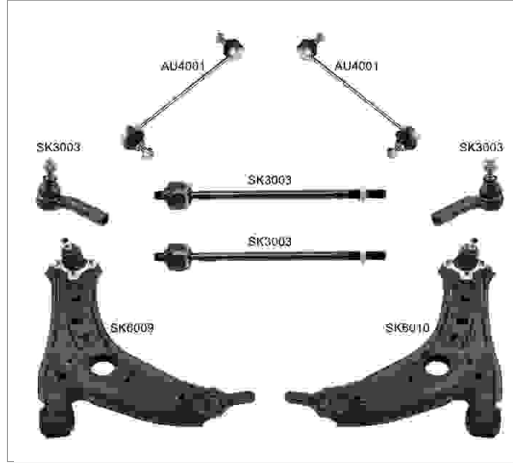
Kit Parçaları

Resim	Ürün Kodu / Adı	OEM	OEM	Ürün Kodu / Adı	Resim
	AU4001 Z Rot Sol Ve Sağ Metal Rb2911	893407465, 893407465A 8A0407465, 8A0407465B 8A0407465C	5Z0423812, 6Q0419812C 6Q0423812, 6Q0423812A 6Q0423812C, 6Q0423812D 6R0423812, 8Z0423811A	SK2003 Rotbaşı Sağ Rc7314	
	SK2004 Rotbaşı Sol Rc7313	5Z0423811, 6Q0419811C 6Q0423811, 6Q0423811A 6Q0423811C, 6Q0423811D 6R0423811, 8Z0423812A	6Q0 423 821 B, 6Q0423821B 6X0422803, 6X0422804 6X0422807, 6X0422821	SK3003 Rotmili Sağ-sol 297	
	SK6009 Salıncak Ön Alt Sağ Rd1035	6N0407151, 6Q0407151D* 6Q0407151D, 6Q0407151E* 6Q0407151E, 6Q0407151L 6Q0407151Z, 6Q0407366A*	6N040711, 6Q0407151D* 6Q0407151D, 6Q0407151E* 6Q0407151E, 6Q0407151L 6Q0407151Z, 6Q0407365A*	SK6010 Salıncak Ön Alt Sol Rd1036	

SK8001 / Süspansiyon Kit
FABIA
I PRAKTIK 6Y5
2001 - 2007

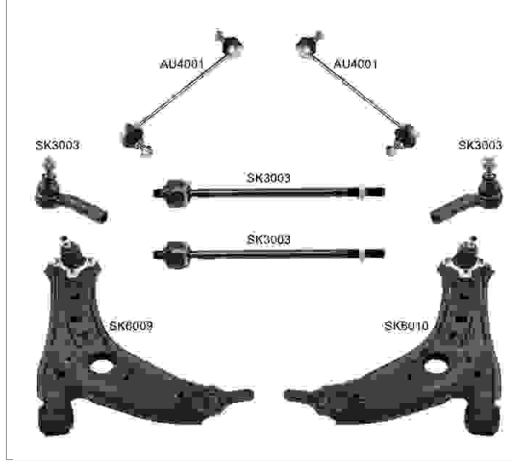
Kit Parçaları

Resim	Ürün Kodu / Adı	OEM	OEM	Ürün Kodu / Adı	Resim
	AU4001 Z Rot Sol Ve Sağ Metal Rb2911	893407465, 893407465A 8A0407465, 8A0407465B 8A0407465C	5Z0423812, 6Q0419812C 6Q0423812, 6Q0423812A 6Q0423812C, 6Q0423812D 6R0423812, 8Z0423811A	SK2003 Rotbaşı Sağ Rc7314	
	SK2004 Rotbaşı Sol Rc7313	5Z0423811, 6Q0419811C 6Q0423811, 6Q0423811A 6Q0423811C, 6Q0423811D 6R0423811, 8Z0423812A	6Q0 423 821 B, 6Q0423821B 6X0422803, 6X0422804 6X0422807, 6X0422821	SK3003 Rotmili Sağ-sol 297	
	SK6009 Salıncak Ön Alt Sağ Rd1035	6N0407151, 6Q0407151D* 6Q0407151D, 6Q0407151E* 6Q0407151E, 6Q0407151L 6Q0407151Z, 6Q0407366A*	6N040711, 6Q0407151D* 6Q0407151D, 6Q0407151E* 6Q0407151E, 6Q0407151L 6Q0407151Z, 6Q0407365A*	SK6010 Salıncak Ön Alt Sol Rd1036	



SK8001 / Süspansiyon Kit
FABIA
I SALOON 6Y3
1999 - 2006

Kit Parçaları

Resim	Ürün Kodu / Adı	OEM	OEM	Ürün Kodu / Adı	Resim
	AU4001 Z Rot Sol Ve Sağ Metal Rb2911	893407465, 893407465A 8A0407465, 8A0407465B 8A0407465C	5Z0423812, 6Q0419812C 6Q0423812, 6Q0423812A 6Q0423812C, 6Q0423812D 6R0423812, 8Z0423811A	SK2003 Rotbaşı Sağ Rc7314	
	SK2004 Rotbaşı Sol Rc7313	5Z0423811, 6Q0419811C 6Q0423811, 6Q0423811A 6Q0423811C, 6Q0423811D 6R0423811, 8Z0423812A	6Q0 423 821 B, 6Q0423821B 6X0422803, 6X0422804 6X0422807, 6X0422821	SK3003 Rotmili Sağ-sol 297	
	SK6009 Salıncak Ön Alt Sağ Rd1035	6N0407151, 6Q0407151D* 6Q0407151D, 6Q0407151E* 6Q0407151E, 6Q0407151L 6Q0407151Z, 6Q0407366A*	6N040711, 6Q0407151D* 6Q0407151D, 6Q0407151E* 6Q0407151E, 6Q0407151L 6Q0407151Z, 6Q0407365A*	SK6010 Salıncak Ön Alt Sol Rd1036	



KAROQ NU7 2017 -

Resim	Ürün Kodu ve Açıklaması	Detay	OEM
	AU11070 SALINCAK VE DENGE KOLU BURCU ARKA ALT	Şasi (Ön / Arka) : ARKA Yön : Alt Ağırlık : 0,100 kg / 0.220 lb	5Q0505171, 5Q0505311C 5Q0505311CSK, 5Q0505311D 5Q0505311DSK



OCTAVIA I 1U2 1996 - 2004

Resim	Ürün Kodu ve Açıklaması	Detay	OEM
	VW13002K DİREKSİYON KÖRÜĞÜ SOL VE SAĞ 2 PİECES	Ağırlık : 0.2 kg / 0.441 lb	1J0422831, 1J0422831B 8N0422831
	VW13006K DİREKSİYON KÖRÜĞÜ SOL VE SAĞ 2 PİECES	Ağırlık : 0.29 kg / 0.639 lb	1K0423831A, 5C0423831

OCTAVIA I COMBI 1U5 1996 - 2004

Resim	Ürün Kodu ve Açıklaması	Detay	OEM
	VW13002K DİREKSİYON KÖRÜĞÜ SOL VE SAĞ 2 PİECES	Ağırlık : 0.2 kg / 0.441 lb	1J0422831, 1J0422831B 8N0422831
	VW13006K DİREKSİYON KÖRÜĞÜ SOL VE SAĞ 2 PİECES	Ağırlık : 0.29 kg / 0.639 lb	1K0423831A, 5C0423831

OCTAVIA II 1Z3 2004 - 2013

Resim	Ürün Kodu ve Açıklaması	Detay	OEM
	VW12159 TAŞIYICI DESTEK BURÇLARI ARKA SOL VE SAĞ	Şasi (Ön / Arka) : ARKA Yön : Sol Ve Sağ Ağırlık : 0,130 kg / 0.287 lb	1K0505553, 1K0505553A
	VW13002K DİREKSİYON KÖRÜĞÜ SOL VE SAĞ 2 PİECES	Ağırlık : 0.2 kg / 0.441 lb	1J0422831, 1J0422831B 8N0422831
	VW13006K DİREKSİYON KÖRÜĞÜ SOL VE SAĞ 2 PİECES	Ağırlık : 0.29 kg / 0.639 lb	1K0423831A, 5C0423831

* Bu sayfada ve katalogdaki tüm araçların adları, markaları, modelleri, sembolleri, logoları, orjinal numaraları (oe) ve diğer üçüncü parti numaraları sadece referans amaçlı kullanılmaktadır.

OCTAVIA
II COMBI 1Z5
2004 - 2013

Resim	Ürün Kodu ve Açıklaması	Detay	OEM
	VW12159 TAŞIYICI DESTEK BURÇLARI ARKA SOL VE SAĞ	Şasi (Ön / Arka) : ARKA Yön : Sol Ve Sağ Ağırlık : 0,130 kg / 0.287 lb	1K0505553, 1K0505553A
	AU12024 TORSİYON BURCU ARKA SOL VE SAĞ	Şasi (Ön / Arka) : ARKA Yön : Sol Ve Sağ Ağırlık : 0.557 kg / 1.228 lb	1K0505145F, 1K0505145H 1K0505145K
	VW13002K DİREKSİYON KÖRÜĞÜ SOL VE SAĞ 2 PİECES	Ağırlık : 0.2 kg / 0.441 lb	1J0422831, 1J0422831B 8N0422831
	VW13006K DİREKSİYON KÖRÜĞÜ SOL VE SAĞ 2 PİECES	Ağırlık : 0.29 kg / 0.639 lb	1K0423831A, 5C0423831

OCTAVIA
III 5E3
2012 - 2020

Resim	Ürün Kodu ve Açıklaması	Detay	OEM
	AU11070 SALINCAK VE DENG KOLU BURCU ARKA ALT	Şasi (Ön / Arka) : ARKA Yön : Alt Ağırlık : 0,100 kg / 0.220 lb	5Q0505171, 5Q0505311C 5Q0505311CSK, 5Q0505311D 5Q0505311DSK
	VW12159 TAŞIYICI DESTEK BURÇLARI ARKA SOL VE SAĞ	Şasi (Ön / Arka) : ARKA Yön : Sol Ve Sağ Ağırlık : 0,130 kg / 0.287 lb	1K0505553, 1K0505553A
	VW13006K DİREKSİYON KÖRÜĞÜ SOL VE SAĞ 2 PİECES	Ağırlık : 0.29 kg / 0.639 lb	1K0423831A, 5C0423831

OCTAVIA
III COMBI 5E5
2012 - 2020



Resim	Ürün Kodu ve Açıklaması	Detay	OEM
	AU11070 SALINCAK VE DENG KOLU BURCU ARKA ALT	Şasi (Ön / Arka) : ARKA Yön : Alt Ağırlık : 0,100 kg / 0.220 lb	5Q0505171, 5Q0505311C 5Q0505311CSK, 5Q0505311D 5Q0505311DSK
	VW12159 TAŞIYICI DESTEK BURÇLARI ARKA SOL VE SAĞ	Şasi (Ön / Arka) : ARKA Yön : Sol Ve Sağ Ağırlık : 0,130 kg / 0.287 lb	1K0505553, 1K0505553A

* Bu sayfada ve katalogdaki tüm araçların adları, markaları, modelleri, sembolleri, logoları, orjinal numaraları (oe) ve diğer üçüncü parti numaraları sadece referans amaçlı kullanılmaktadır.

OCTAVIA III COMBI 5E5 2012 - 2020

Resim	Ürün Kodu ve Açıklaması	Detay	OEM
	VW13006K DİREKSİYON KÖRÜĞÜ SOL VE SAĞ 2 PİECES	Ağırlık : 0.29 kg / 0.639 lb	1K0423831A, 5C0423831

SUPERB II 3T4 2008 - 2015

Resim	Ürün Kodu ve Açıklaması	Detay	OEM
	VW12159 TAŞIYICI DESTEK BURÇLARI ARKA SOL VE SAĞ	Şasi (Ön / Arka) : ARKA Yön : Sol Ve Sağ Ağırlık : 0,130 kg / 0.287 lb	1K0505553, 1K0505553A
	AU12024 TORSİYON BURCU ARKA SOL VE SAĞ	Şasi (Ön / Arka) : ARKA Yön : Sol Ve Sağ Ağırlık : 0.557 kg / 1.228 lb	1K0505145F, 1K0505145H 1K0505145K
	VW13006K DİREKSİYON KÖRÜĞÜ SOL VE SAĞ 2 PİECES	Ağırlık : 0.29 kg / 0.639 lb	1K0423831A, 5C0423831

SUPERB II ESTATE 3T5 2008 - 2015

Resim	Ürün Kodu ve Açıklaması	Detay	OEM
	VW12159 TAŞIYICI DESTEK BURÇLARI ARKA SOL VE SAĞ	Şasi (Ön / Arka) : ARKA Yön : Sol Ve Sağ Ağırlık : 0,130 kg / 0.287 lb	1K0505553, 1K0505553A
	AU12024 TORSİYON BURCU ARKA SOL VE SAĞ	Şasi (Ön / Arka) : ARKA Yön : Sol Ve Sağ Ağırlık : 0.557 kg / 1.228 lb	1K0505145F, 1K0505145H 1K0505145K
	VW13006K DİREKSİYON KÖRÜĞÜ SOL VE SAĞ 2 PİECES	Ağırlık : 0.29 kg / 0.639 lb	1K0423831A, 5C0423831

SUPERB III 3V3 2015 - 2024

Resim	Ürün Kodu ve Açıklaması	Detay	OEM
	VW9006 SALINCAK ALT SAĞ	Ağırlık : 1,992 kg / 4.392 lb Malzeme Türü : Sac Metal	3Q0505224

* Bu sayfada ve katalogdaki tüm araçların adları, markaları, modelleri, sembolleri, logoları, orjinal numaraları (oe) ve diğer üçüncü parti numaraları sadece referans amaçlı kullanılmaktadır.

SUPERB III 3V3 2015 - 2024

Resim	Ürün Kodu ve Açıklaması	Detay	OEM
	VW9007 SALINCAK ALT SOL	Ağırlık : 1,992 kg / 4.392 lb Malzeme Türü : Sac Metal	3Q0505223
	VW13006K DİREKSİYON KÖRÜĞÜ SOL VE SAĞ 2 PİECES	Ağırlık : 0.29 kg / 0.639 lb	1K0423831A, 5C0423831

SUPERB III ESTATE 3V5 2015 - 2024

Resim	Ürün Kodu ve Açıklaması	Detay	OEM
	VW9006 SALINCAK ALT SAĞ	Ağırlık : 1,992 kg / 4.392 lb Malzeme Türü : Sac Metal	3Q0505224
	VW9007 SALINCAK ALT SOL	Ağırlık : 1,992 kg / 4.392 lb Malzeme Türü : Sac Metal	3Q0505223
	VW13006K DİREKSİYON KÖRÜĞÜ SOL VE SAĞ 2 PİECES	Ağırlık : 0.29 kg / 0.639 lb	1K0423831A, 5C0423831

YETI 5L 2009 - 2017

Resim	Ürün Kodu ve Açıklaması	Detay	OEM
	VW12159 TAŞIYICI DESTEK BURÇLARI ARKA SOL VE SAĞ	Şasi (Ön / Arka) : ARKA Yön : Sol Ve Sağ Ağırlık : 0,130 kg / 0.287 lb	1K0505553, 1K0505553A
	AU12024 TORSİYON BURCU ARKA SOL VE SAĞ	Şasi (Ön / Arka) : ARKA Yön : Sol Ve Sağ Ağırlık : 0.557 kg / 1.228 lb	1K0505145F, 1K0505145H 1K0505145K
	VW13006K DİREKSİYON KÖRÜĞÜ SOL VE SAĞ 2 PİECES	Ağırlık : 0.29 kg / 0.639 lb	1K0423831A, 5C0423831

RIW®

SMART

CITY COUPE
MC01
1998 - 2004

Resim	Ürün Kodu ve Açıklaması	Detay	OEM
	SM11004 SALINCAK VE DENGE KOLU BURCU ARKA ARKA	Şasi (Ön / Arka) : ARKA Yön : Arka Ağırlık : 0.103 kg / 0.227 lb	1765V005, 1765V005000000 Q1765V005, Q1765V005000000
	SM11005 SALINCAK VE DENGE KOLU BURCU ARKA ARKA	Şasi (Ön / Arka) : ARKA Yön : Arka Ağırlık : 0.1 kg / 0.220 lb	1765V005, 1765V005000000 Q1765V005, Q1765V005000000

FORFOUR
453
2015 -

Resim	Ürün Kodu ve Açıklaması	Detay	OEM
	SM2003 ROTBAŞI SAĞ	Ağırlık : 0,358 kg / 0.789 lb Uzunluk : 90 mm / 3.54 inch	45333-07000
	SM2004 ROTBAŞI ÖN SOL	Ağırlık : 0,358 kg / 0.789 lb Uzunluk : 90 mm / 3.54 inch	45333-07100

FORTWO
450
2004 - 2006





Resim	Ürün Kodu ve Açıklaması	Detay	OEM
	SM11004 SALINCAK VE DENGE KOLU BURCU ARKA ARKA	Şasi (Ön / Arka) : ARKA Yön : Arka Ağırlık : 0.103 kg / 0.227 lb	1765V005, 1765V005000000 Q1765V005, Q1765V005000000
	SM11005 SALINCAK VE DENGE KOLU BURCU ARKA ARKA	Şasi (Ön / Arka) : ARKA Yön : Arka Ağırlık : 0.1 kg / 0.220 lb	1765V005, 1765V005000000 Q1765V005, Q1765V005000000

FORTWO
453
2015 -

Resim	Ürün Kodu ve Açıklaması	Detay	OEM
	SM2003 ROTBAŞI SAĞ	Ağırlık : 0,358 kg / 0.789 lb Uzunluk : 90 mm / 3.54 inch	45333-07000
	SM2004 ROTBAŞI ÖN SOL	Ağırlık : 0,358 kg / 0.789 lb Uzunluk : 90 mm / 3.54 inch	45333-07100

* Bu sayfada ve katalogdaki tüm araçların adları, markaları, modelleri, sembolleri, logoları, orjinal numaraları (oe) ve diğer üçüncü parti numaraları sadece referans amaçlı kullanılmaktadır.

FORTWO
453
2015 -

Resim	Ürün Kodu ve Açıklaması	Detay	OEM
	SM3003 ROTMİLİ SOL VE SAĞ 392,5	Ağırlık : 0,654 kg / 1.442 lb Uzunluk : 392,5 mm / 15.45 inch	Part of 4534630000, Part of 485215653R
	SM6007 SALINCAK ALT SAĞ	Ağırlık : 2,235 kg / 4.927 lb Malzeme Türü : Sac Metal	4533303000, 545047654R
	SM6008 SALINCAK ALT SOL	Ağırlık : 2,235 kg / 4.927 lb Malzeme Türü : Sac Metal	4533302900, 545051097R
	SM6009 SALINCAK ALT SAĞ	Ağırlık : 2,731 kg / 6.021 lb Malzeme Türü : Sac Metal	4533303200, 545048628R
	SM6010 SALINCAK ALT SOL	Ağırlık : 2,235 kg / 4.927 lb Malzeme Türü : Sac Metal	4533303100, 545057345R



ROADSTER
452
2003 - 2005

Resim	Ürün Kodu ve Açıklaması	Detay	OEM
	SM11004 SALINCAK VE DENGE KOLU BURCU ARKA ARKA	Şasi (Ön / Arka) : ARKA Yön : Arka Ağırlık : 0.103 kg / 0.227 lb	1765V005, 1765V005000000 Q1765V005, Q1765V005000000
	SM11005 SALINCAK VE DENGE KOLU BURCU ARKA ARKA	Şasi (Ön / Arka) : ARKA Yön : Arka Ağırlık : 0.1 kg / 0.220 lb	1765V005, 1765V005000000 Q1765V005, Q1765V005000000

RIW®

SOUEAST

SAVRIN**1997 - 2003**

Resim	Ürün Kodu ve Açıklaması	Detay	OEM
	MI4037 Z ROT ARKA	Ağırlık : 0,210 kg / 0.463 lb Uzunluk : 140 mm / 5.51 inch Not : FOR SPORT MODEL	4056A138, MR344624 MR555883, MR586053
	MI4038 Z ROT SAĞ METAL	Ağırlık : 0,398 kg / 0.877 lb Malzeme Türü : Metal Uzunluk : 240 mm / 9.45 inch	4056A035, MR316436
	MI4039 Z ROT SOL METAL	Ağırlık : 0,398 kg / 0.877 lb Malzeme Türü : Metal Uzunluk : 240 mm / 9.45 inch	4056A034, MR316435

RIW®

SUBARU





BAJA
2003 - 2006

Resim	Ürün Kodu ve Açıklaması	Detay	OEM
	HN4060 Z ROT ARKA METAL	Ağırlık : 0,234 kg / 0.516 lb Malzeme Türü : Metal Uzunluk : 92 mm / 3.62 inch	20470-AE00C, 52320-S2A-003

BRZ
2013 - 2020

Resim	Ürün Kodu ve Açıklaması	Detay	OEM
	SU1007 ROTİL ÖN ALT	Ağırlık : 0,260 kg / 0.573 lb	20202-CA010*, 20206-CA000* SU00300358
	SU3011 ROTMİLİ SOL VE SAĞ 226.5	Ağırlık : 0,476 kg / 1.049 lb Uzunluk : 226.5 mm / 8.92 inch	34160CA000, SU00300832

FORESTER
SG
2002 - 2007

Resim	Ürün Kodu ve Açıklaması	Detay	OEM
	SU6007 SALINCAK ALT SAĞ	Ağırlık : 5,052 kg / 11.138 lb Malzeme Türü : Sac Metal	20202SA000, 20202SA001
	SU6007J SALINCAK ALT SAĞ	Ağırlık : 4,776 kg / 10.529 lb Malzeme Türü : Sac Metal	20202SA000*, 20202SA001*
	SU6008 SALINCAK ALT SOL	Ağırlık : 5,052 kg / 11.138 lb Malzeme Türü : Sac Metal	20202SA010, 20202SA011
	SU6008J SALINCAK ALT SAĞ	Ağırlık : 4,776 kg / 10.529 lb Malzeme Türü : Sac Metal	20202SA010*, 20202SA011*

FORESTER
SH
2008 - 2013

Resim	Ürün Kodu ve Açıklaması	Detay	OEM
	SU6009 SALINCAK ALT SAĞ SU6008	Ağırlık : 4,003 kg / 8.825 lb Malzeme Türü : Sac Metal	20202SC000, 20202SC001 20202SC002

* Bu sayfada ve katalogdaki tüm araçların adları, markaları, modelleri, sembolleri, logoları, orjinal numaraları (oe) ve diğer üçüncü parti numaraları sadece referans amaçlı kullanılmaktadır.

FORESTER SH 2008 - 2013

Resim	Ürün Kodu ve Açıklaması	Detay	OEM
	SU6010 SALINCAK ÖN ALT SAĞ	Ağırlık : 4,003 kg / 8.825 lb Malzeme Türü : Sac Metal	20202SC010, 20202SC011 20202SC012
	SU11001 SALINCAK VE DENGİ KOLU BURCU ARKA ALT SOL VE SAĞ	Şasi (Ön / Arka) : ARKA Yön : Alt Sol Ve Sağ Ağırlık : 0,159 kg / 0.351 lb	2020FG020*

FORESTER SJ 2013 - 2019

Resim	Ürün Kodu ve Açıklaması	Detay	OEM
	SU3002 ROTMİLİ ÖN SOL VE SAĞ	Ağırlık : 0,607 kg / 1.338 lb Uzunluk : 325 mm / 12.80 inch	34160SC020

FORESTER SK 2018 -

Resim	Ürün Kodu ve Açıklaması	Detay	OEM
	SU3002 ROTMİLİ ÖN SOL VE SAĞ	Ağırlık : 0,607 kg / 1.338 lb Uzunluk : 325 mm / 12.80 inch	34160SC020
	SU11001 SALINCAK VE DENGİ KOLU BURCU ARKA ALT SOL VE SAĞ	Şasi (Ön / Arka) : ARKA Yön : Alt Sol Ve Sağ Ağırlık : 0,159 kg / 0.351 lb	2020FG020*

IMPREZA GE, GH, GR, GV 2008 - 2011





Resim	Ürün Kodu ve Açıklaması	Detay	OEM
	SU11001 SALINCAK VE DENGİ KOLU BURCU ARKA ALT SOL VE SAĞ	Şasi (Ön / Arka) : ARKA Yön : Alt Sol Ve Sağ Ağırlık : 0,159 kg / 0.351 lb	2020FG020*

IMPREZA GK, GT 2017 - 2023

Resim	Ürün Kodu ve Açıklaması	Detay	OEM
	SU11001 SALINCAK VE DENGİ KOLU BURCU ARKA ALT SOL VE SAĞ	Şasi (Ön / Arka) : ARKA Yön : Alt Sol Ve Sağ Ağırlık : 0,159 kg / 0.351 lb	2020FG020*

* Bu sayfada ve katalogdaki tüm araçların adları, markaları, modelleri, sembolleri, logoları, orijinal numaraları (oe) ve diğer üçüncü parti numaraları sadece referans amaçlı kullanılmaktadır.

LEGACY V BM, BR 2010 - 2014

Resim	Ürün Kodu ve Açıklaması	Detay	OEM
	SU6005 SALINCAK ÖN ALT SAĞ	Ağırlık : 4,020 kg / 8.863 lb Malzeme Türü : Sac Metal	20202-AJ00A, 20202-AJ00B 20202-AJ00C, 20202-AJ04A 20202-AJ08A
	SU6005J SALINCAK ÖN ALT SAĞ	Ağırlık : 3,744 kg / 8.254 lb Malzeme Türü : Sac Metal	20202-AJ00A, 20202-AJ00B 20202-AJ00C, 20202-AJ04A 20202-AJ08A
	SU6006 SALINCAK ÖN ALT SOL	Ağırlık : 4,020 kg / 8.863 lb Malzeme Türü : Sac Metal	20202-AJ01A, 20202-AJ01B 20202-AJ01C, 20202-AJ05A 20202-AJ09A
	SU6006J SALINCAK ÖN ALT SOL	Ağırlık : 3,744 kg / 8.254 lb Malzeme Türü : Sac Metal	20202-AJ01A, 20202-AJ01B 20202-AJ01C, 20202-AJ05A 20202-AJ09A

LEGACY VI BN, BS 2015 - 2020

Resim	Ürün Kodu ve Açıklaması	Detay	OEM
	SU11001 SALINCAK VE DENGE KOLU BURCU ARKA ALT SOL VE SAĞ	Şasi (Ön / Arka) : ARKA Yön : Alt Sol Ve Sağ Ağırlık : 0,159 kg / 0.351 lb	2020FG020*





LEGACY VII 2020 -

Resim	Ürün Kodu ve Açıklaması	Detay	OEM
	SU11001 SALINCAK VE DENGE KOLU BURCU ARKA ALT SOL VE SAĞ	Şasi (Ön / Arka) : ARKA Yön : Alt Sol Ve Sağ Ağırlık : 0,159 kg / 0.351 lb	2020FG020*

OUTBACK BP 2004 - 2009

Resim	Ürün Kodu ve Açıklaması	Detay	OEM
	HN4060 Z ROT ARKA METAL	Ağırlık : 0,234 kg / 0.516 lb Malzeme Türü : Metal Uzunluk : 92 mm / 3.62 inch	20470-AE00C, 52320-S2A-003

OUTBACK
BR
2009 - 2014

Resim	Ürün Kodu ve Açıklaması	Detay	OEM
	SU6005 SALINCAK ÖN ALT SAĞ	Ağırlık : 4,020 kg / 8.863 lb Malzeme Türü : Sac Metal	20202-AJ00A, 20202-AJ00B 20202-AJ00C, 20202-AJ04A 20202-AJ08A
	SU6005J SALINCAK ÖN ALT SAĞ	Ağırlık : 3,744 kg / 8.254 lb Malzeme Türü : Sac Metal	20202-AJ00A, 20202-AJ00B 20202-AJ00C, 20202-AJ04A 20202-AJ08A
	SU6006 SALINCAK ÖN ALT SOL	Ağırlık : 4,020 kg / 8.863 lb Malzeme Türü : Sac Metal	20202-AJ01A, 20202-AJ01B 20202-AJ01C, 20202-AJ05A 20202-AJ09A
	SU6006J SALINCAK ÖN ALT SOL	Ağırlık : 3,744 kg / 8.254 lb Malzeme Türü : Sac Metal	20202-AJ01A, 20202-AJ01B 20202-AJ01C, 20202-AJ05A 20202-AJ09A
	SU11001 SALINCAK VE DENGE KOLU BURCU ARKA ALT SOL VE SAĞ	Şasi (Ön / Arka) : ARKA Yön : Alt Sol Ve Sağ Ağırlık : 0,159 kg / 0.351 lb	2020FG020*

OUTBACK
BT
2020 -

Resim	Ürün Kodu ve Açıklaması	Detay	OEM
	SU11001 SALINCAK VE DENGE KOLU BURCU ARKA ALT SOL VE SAĞ	Şasi (Ön / Arka) : ARKA Yön : Alt Sol Ve Sağ Ağırlık : 0,159 kg / 0.351 lb	2020FG020*

XV
GP
2012 - 2017

Resim	Ürün Kodu ve Açıklaması	Detay	OEM
	SU3002 ROTMİLİ ÖN SOL VE SAĞ	Ağırlık : 0,607 kg / 1.338 lb Uzunluk : 325 mm / 12.80 inch	34160SC020
	SU6011 SALINCAK ÖN ALT SOL METAL	Ağırlık : 4,106 kg / 9.052 lb Malzeme Türü : Sac Metal	20202FJ040
	SU6012 SALINCAK ALT SOL	Ağırlık : 4,106 kg / 9.052 lb Malzeme Türü : Sac Metal	20202FJ050

* Bu sayfada ve katalogdaki tüm araçların adları, markaları, modelleri, sembolleri, logoları, orjinal numaraları (oe) ve diğer üçüncü parti numaraları sadece referans amaçlı kullanılmaktadır.

XV GP 2012 - 2017

Resim	Ürün Kodu ve Açıklaması	Detay	OEM
	SU11001 SALINCAK VE DENGE KOLU BURCU ARKA ALT SOL VE SAĞ	Şasi (Ön / Arka) : ARKA Yön : Alt Sol Ve Sağ Ağırlık : 0,159 kg / 0.351 lb	2020FG020*

XV GT 2018 - 2023

Resim	Ürün Kodu ve Açıklaması	Detay	OEM
	SU3002 ROTMİLİ ÖN SOL VE SAĞ	Ağırlık : 0,607 kg / 1.338 lb Uzunluk : 325 mm / 12.80 inch	34160SC020
	SU11001 SALINCAK VE DENGE KOLU BURCU ARKA ALT SOL VE SAĞ	Şasi (Ön / Arka) : ARKA Yön : Alt Sol Ve Sağ Ağırlık : 0,159 kg / 0.351 lb	2020FG020*

RIW[®]

SUZUKI

SX4 **GY** **2006 - 2013**

Resim	Ürün Kodu ve Açıklaması	Detay	OEM
	F111062 SALINCAK VE DENGE KOLU BURCU ÖN ALT	Şasi (Ön / Arka) : ÖN Yön : Alt Ağırlık : 0.186 kg / 0.410 lb	45261-79J00, 71742733
	F111063 SALINCAK VE DENGE KOLU BURCU ÖN ALT	Şasi (Ön / Arka) : ÖN Yön : Alt Ağırlık : 0.12 kg / 0.265 lb	Part of 71742731, Part of 71742732

RIW®

TOYOTA

4RUNNER N1 1989 - 1995

Resim	Ürün Kodu ve Açıklaması	Detay	OEM
	TO1056 ROTİL ÖN ALT	Ağırlık : 0,904 kg / 1.993 lb	43330-39265, 43340-39245
	TO4082 Z ROT SOL VE SAĞ	Ağırlık : 0,287 kg / 0.633 lb Uzunluk : 150 mm / 5.91 inch	4882035010



4RUNNER N18 1995 - 2002

Resim	Ürün Kodu ve Açıklaması	Detay	OEM
	TO4081 Z ROT SOL VE SAĞ	Ağırlık : 0,292 kg / 0.644 lb Uzunluk : 153,5 mm / 6.04 inch	4883035020

4RUNNER N21 2002 - 2009

Resim	Ürün Kodu ve Açıklaması	Detay	OEM
	TO1057 ROTİL ALT SOL VE SAĞ	Ağırlık : 0,663 kg / 1.462 lb	4806860040*, 4806960040*

ARISTO S16 1997 - 2005

Resim	Ürün Kodu ve Açıklaması	Detay	OEM
	LX1001 ROTİL ÖN ALT SAĞ	Ağırlık : 0,998 kg / 2.200 lb	4333039455, 4333039535
	LX1002 ROTİL ÖN ALT SOL	Ağırlık : 0,998 kg / 2.200 lb	4334039345, 4334039415
	LX3003 ROTMİLİ SOL VE SAĞ 222,5	Ağırlık : 0,504 kg / 1.111 lb Uzunluk : 222,5 mm / 8.76 inch	4550339155

AURIS I E15 2007 - 2013

Resim	Ürün Kodu ve Açıklaması	Detay	OEM
	TO9010 SALINCAK ARKA ALT	Ağırlık : 0,962 kg / 2.121 lb Malzeme Türü : Dövme Çelik	4871005090
	TO9016 SALINCAK ARKA ÜST	Ağırlık : 1,440 kg / 3.175 lb Malzeme Türü : Sac Metal	4877012010

AURIS II E18 2013 - 2019

Resim	Ürün Kodu ve Açıklaması	Detay	OEM
	TO9010 SALINCAK ARKA ALT	Ağırlık : 0,962 kg / 2.121 lb Malzeme Türü : Dövme Çelik	4871005090
	TO9016 SALINCAK ARKA ÜST	Ağırlık : 1,440 kg / 3.175 lb Malzeme Türü : Sac Metal	4877012010

AVALON XX10, XX20 1995 - 2004



Resim	Ürün Kodu ve Açıklaması	Detay	OEM
	TO20023830 ROT TAKIMI ÖN	Ağırlık : 1,050 kg / 2.315 lb Rotbaşı : TO2002 Rotmili : TO3830	
	TO10001 SALINCAK VE DENGİ KOLU BURCU ARKA ALT	Şasi (Ön / Arka) : ARKA Yön : Alt Ağırlık : 0.169 kg / 0.373 lb	Part of 4871006040, Part of 4871006120 Part of 4873007020, Part of 4873007040 Part of 4873033110

AVALON XX30 2005 - 2012

Resim	Ürün Kodu ve Açıklaması	Detay	OEM
	TO9014 SALINCAK ARKA ALT	Ağırlık : 0,936 kg / 2.064 lb Malzeme Türü : Çelik Boru	4871006040, 4871006120 4873007020, 4873007040 4873033110
	TO9015 SALINCAK ARKA ÖNDEN	Ağırlık : 0,830 kg / 1.830 lb Malzeme Türü : Çelik Boru	4871006110, 4871006130 4871007010, 4871033130

* Bu sayfada ve katalogdaki tüm araçların adları, markaları, modelleri, sembolleri, logoları, orjinal numaraları (oe) ve diğer üçüncü parti numaraları sadece referans amaçlı kullanılmaktadır.

AVALON XX30 2005 - 2012

Resim	Ürün Kodu ve Açıklaması	Detay	OEM
	TO9017 SALINCAK ARKA SAĞ ALT	Ağırlık : 1,280 kg / 2.822 lb Malzeme Türü : Çelik Boru	4873007040, 4873033100
	TO9018 SALINCAK ARKA SOL ALT	Ağırlık : 1,280 kg / 2.822 lb Malzeme Türü : Çelik Boru	4874007020, 4874033100
	TO10001 SALINCAK VE DENGİ KOLU BURCU ARKA ALT	Şasi (Ön / Arka) : ARKA Yön : Alt Ağırlık : 0.169 kg / 0.373 lb	Part of 4871006040, Part of 4871006120 Part of 4873007020, Part of 4873007040 Part of 4873033110

AVENSIS III T27 2009 - 2015

Resim	Ürün Kodu ve Açıklaması	Detay	OEM
	TO9010 SALINCAK ARKA ALT	Ağırlık : 0,962 kg / 2.121 lb Malzeme Türü : Dövme Çelik	4871005090
	TO9016 SALINCAK ARKA ÜST	Ağırlık : 1,440 kg / 3.175 lb Malzeme Türü : Sac Metal	4877012010

CAMRY I XV10 1991 - 1996





Resim	Ürün Kodu ve Açıklaması	Detay	OEM
	TO20023830 ROT TAKIMI ÖN	Ağırlık : 1,050 kg / 2.315 lb Rotbaşı : TO2002 Rotmili : TO3830	

CAMRY II XV20 1996 - 2001

Resim	Ürün Kodu ve Açıklaması	Detay	OEM
	TO20023830 ROT TAKIMI ÖN	Ağırlık : 1,050 kg / 2.315 lb Rotbaşı : TO2002 Rotmili : TO3830	
	TO10001 SALINCAK VE DENGİ KOLU BURCU ARKA ALT	Şasi (Ön / Arka) : ARKA Yön : Alt Ağırlık : 0.169 kg / 0.373 lb	Part of 4871006040, Part of 4871006120 Part of 4873007020, Part of 4873007040 Part of 4873033110

* Bu sayfada ve katalogdaki tüm araçların adları, markaları, modelleri, sembolleri, logoları, orjinal numaraları (oe) ve diğer üçüncü parti numaraları sadece referans amaçlı kullanılmaktadır.

CAMRY IV XV40 2007 - 2011

Resim	Ürün Kodu ve Açıklaması	Detay	OEM
	TO9014 SALINCAK ARKA ALT	Ağırlık : 0,936 kg / 2.064 lb Malzeme Türü : Çelik Boru	4871006040, 4871006120 4873007020, 4873007040 4873033110
	TO9015 SALINCAK ARKA ÖNDEN	Ağırlık : 0,830 kg / 1.830 lb Malzeme Türü : Çelik Boru	4871006110, 4871006130 4871007010, 4871033130
	TO9017 SALINCAK ARKA SAĞ ALT	Ağırlık : 1,280 kg / 2.822 lb Malzeme Türü : Çelik Boru	4873007040, 4873033100
	TO9018 SALINCAK ARKA SOL ALT	Ağırlık : 1,280 kg / 2.822 lb Malzeme Türü : Çelik Boru	4874007020, 4874033100
	TO10001 SALINCAK VE DENGE KOLU BURCU ARKA ALT	Şasi (Ön / Arka) : ARKA Yön : Alt Ağırlık : 0.169 kg / 0.373 lb	Part of 4871006040, Part of 4871006120 Part of 4873007020, Part of 4873007040 Part of 4873033110



CAMRY V XV70 2018 - 2024

Resim	Ürün Kodu ve Açıklaması	Detay	OEM
	TO9013 SALINCAK ARKA ALT	Ağırlık : 0,862 kg / 1.900 lb Malzeme Türü : Çelik Boru	4871047010





CELICA T23 1999 - 2005

Resim	Ürün Kodu ve Açıklaması	Detay	OEM
	TO6103 SALINCAK ALT SAĞ	Ağırlık : 4,101 kg / 9.041 lb Malzeme Türü : Sac Metal	19205303, 4806813010 4806820390, 88970142
	TO6104 SALINCAK ALT SOL	Ağırlık : 4,101 kg / 9.041 lb Malzeme Türü : Sac Metal	19205304, 4806913010 4806920390, 88970143

CH-R X1 HYBRID 2016 - 2023

Resim	Ürün Kodu ve Açıklaması	Detay	OEM
	TO3035 ROTMİLİ SOL VE SAĞ 279,5	Ağırlık : 0,639 kg / 1.409 lb Uzunluk : 279,5 mm / 11.00 inch	45510F4010
	TO9013 SALINCAK ARKA ALT	Ağırlık : 0,862 kg / 1.900 lb Malzeme Türü : Çelik Boru	4871047010
	TO11045 SALINCAK VE DENGİ KOLU BURCU ARKA ÜST SOL VE SAĞ	Şasi (Ön / Arka) : ARKA Yön : Üst Sol Ve Sağ Ağırlık : 0,194 kg / 0.428 lb	PART OF 48770-F4010, PART OF 48790-F4010

COROLLA US E120 2003 - 2008







Resim	Ürün Kodu ve Açıklaması	Detay	OEM
	TO6101 SALINCAK ALT SAĞ	Ağırlık : 3.966 kg / 8.744 lb Malzeme Türü : Sac Metal	4806802021, 4806802190
	TO6101J SALINCAK ALT SAĞ	Ağırlık : 3.256 kg / 7.178 lb Malzeme Türü : Sac Metal	4806802021, 4806802190
	TO6102 SALINCAK ALT SOL	Ağırlık : 3.966 kg / 8.744 lb Malzeme Türü : Sac Metal	4806902021, 4806902190
	TO6102J SALINCAK ALT SOL	Ağırlık : 3.256 kg / 7.178 lb Malzeme Türü : Sac Metal	4806902021, 4806902190

COROLLA US E140 2009 - 2013

Resim	Ürün Kodu ve Açıklaması	Detay	OEM
	TO1054 ROTİL ALT SOL VE SAĞ	Ağırlık : 0,726 kg / 1.601 lb	43330-09670
	TO2089 ROTBAŞI ÖN	Ağırlık : 0,416 kg / 0.917 lb Uzunluk : 100 mm / 3.94 inch	45046-09600

* Bu sayfada ve katalogdaki tüm araçların adları, markaları, modelleri, sembolleri, logoları, orijinal numaraları (oe) ve diğer üçüncü parti numaraları sadece referans amaçlı kullanılmaktadır.

COROLLA US
E140
2009 - 2013

Resim	Ürün Kodu ve Açıklaması	Detay	OEM
	TO2090 ROTBAŞI ÖN	Ağırlık : 0,644 kg / 1.420 lb Uzunluk : 175 mm / 6.89 inch	45046-09610, 45046-19425
	TO6101 SALINCAK ALT SAĞ	Ağırlık : 3.966 kg / 8.744 lb Malzeme Türü : Sac Metal	4806802021, 4806802190
	TO6101J SALINCAK ALT SAĞ	Ağırlık : 3.256 kg / 7.178 lb Malzeme Türü : Sac Metal	4806802021, 4806802190
	TO6102 SALINCAK ALT SOL	Ağırlık : 3.966 kg / 8.744 lb Malzeme Türü : Sac Metal	4806902021, 4806902190
	TO6102J SALINCAK ALT SOL	Ağırlık : 3.256 kg / 7.178 lb Malzeme Türü : Sac Metal	4806902021, 4806902190
	TO6103 SALINCAK ALT SAĞ	Ağırlık : 4,101 kg / 9.041 lb Malzeme Türü : Sac Metal	19205303, 4806813010 4806820390, 88970142
	TO6104 SALINCAK ALT SOL	Ağırlık : 4,101 kg / 9.041 lb Malzeme Türü : Sac Metal	19205304, 4806913010 4806920390, 88970143

COROLLA US
E170
2013 - 2018

Resim	Ürün Kodu ve Açıklaması	Detay	OEM
	TO1054 ROTİL ALT SOL VE SAĞ	Ağırlık : 0,726 kg / 1.601 lb	43330-09670

CROWN
S17
1999 - 2007

Resim	Ürün Kodu ve Açıklaması	Detay	OEM
	LX3003 ROTMİLİ SOL VE SAĞ 222,5	Ağırlık : 0,504 kg / 1.111 lb Uzunluk : 222,5 mm / 8.76 inch	4550339155

* Bu sayfada ve katalogdaki tüm araçların adları, markaları, modelleri, sembolleri, logoları, orjinal numaraları (oe) ve diğer üçüncü parti numaraları sadece referans amaçlı kullanılmaktadır.

CROWN S18 2003 - 2008

Resim	Ürün Kodu ve Açıklaması	Detay	OEM
	LX1003 ROTİL ALT	Ağırlık : 0,689 kg / 1.519 lb	4333039635

CROWN S20 2008 - 2012

Resim	Ürün Kodu ve Açıklaması	Detay	OEM
	LX1003 ROTİL ALT	Ağırlık : 0,689 kg / 1.519 lb	4333039635

CROWN S21 2012 - 2018

Resim	Ürün Kodu ve Açıklaması	Detay	OEM
	LX1003 ROTİL ALT	Ağırlık : 0,689 kg / 1.519 lb	4333039635

FJ CRUISER GSJ1 2007 - 2014

Resim	Ürün Kodu ve Açıklaması	Detay	OEM
	TO1057 ROTİL ALT SOL VE SAĞ	Ağırlık : 0,663 kg / 1.462 lb	4806860040*, 4806960040*

GT86 2012 - -

Resim	Ürün Kodu ve Açıklaması	Detay	OEM
	SU1007 ROTİL ÖN ALT	Ağırlık : 0,260 kg / 0.573 lb	20202-CA010*, 20206-CA000* SU00300358
	SU3011 ROTMİLİ SOL VE SAĞ 226.5	Ağırlık : 0,476 kg / 1.049 lb Uzunluk : 226.5 mm / 8.92 inch	34160CA000, SU00300832

HIACE V 2006 - 2019

Resim	Ürün Kodu ve Açıklaması	Detay	OEM
	TO1058 ROTİL ALT SOL VE SAĞ	Ağırlık : 1,235 kg / 2.723 lb	4333029565
	TO2093 ROTBAŞI SOL	Ağırlık : 0,508 kg / 1.120 lb Uzunluk : 123,5 mm / 4.86 inch	4504629456

HIGHLANDER U2 2000 - 2007

Resim	Ürün Kodu ve Açıklaması	Detay	OEM
	TO4076 Z ROT SOL VE SAĞ METAL	Ağırlık : 0,306 kg / 0.675 lb Malzeme Türü : Metal Uzunluk : 250 mm / 9.84 inch	48830-32040

HIGHLANDER U4 2008 - 2013

Resim	Ürün Kodu ve Açıklaması	Detay	OEM
	TO6079J SALINCAK ÖN ALT SAĞ	Ağırlık : 3.82 kg / 8.422 lb Malzeme Türü : Sac Metal	48068-0T011
	TO6080J SALINCAK ÖN ALT SOL	Ağırlık : 3.82 kg / 8.422 lb Malzeme Türü : Sac Metal	48069-0T011

HIGHLANDER U5 2014 - 2019

Resim	Ürün Kodu ve Açıklaması	Detay	OEM
	TO6079J SALINCAK ÖN ALT SAĞ	Ağırlık : 3.82 kg / 8.422 lb Malzeme Türü : Sac Metal	48068-0T011
	TO6080J SALINCAK ÖN ALT SOL	Ağırlık : 3.82 kg / 8.422 lb Malzeme Türü : Sac Metal	48069-0T011

HILUX II PICK-UP 2WD 1983 - 2005

Resim	Ürün Kodu ve Açıklaması	Detay	OEM
	TO4082 Z ROT SOL VE SAĞ	Ağırlık : 0,287 kg / 0.633 lb Uzunluk : 150 mm / 5.91 inch	4882035010

HILUX II PICK-UP 4WD 1983 - 2005

Resim	Ürün Kodu ve Açıklaması	Detay	OEM
	TO1056 ROTİL ÖN ALT	Ağırlık : 0,904 kg / 1.993 lb	43330-39265, 43340-39245

HILUX IV 2016 -

Resim	Ürün Kodu ve Açıklaması	Detay	OEM
	TO6097 SALINCAK ALT SAĞ	Ağırlık : 7,608 kg / 16.773 lb Malzeme Türü : Sac Metal	480680K090
	TO6098 SALINCAK ALT SOL	Ağırlık : 7,608 kg / 16.773 lb Malzeme Türü : Sac Metal	480690K090

KLUGER U4 2008 - 2013

Resim	Ürün Kodu ve Açıklaması	Detay	OEM
	TO6079J SALINCAK ÖN ALT SAĞ	Ağırlık : 3.82 kg / 8.422 lb Malzeme Türü : Sac Metal	48068-0T011
	TO6080J SALINCAK ÖN ALT SOL	Ağırlık : 3.82 kg / 8.422 lb Malzeme Türü : Sac Metal	48069-0T011

KLUGER U5 2014 -

Resim	Ürün Kodu ve Açıklaması	Detay	OEM
	TO6079J SALINCAK ÖN ALT SAĞ	Ağırlık : 3.82 kg / 8.422 lb Malzeme Türü : Sac Metal	48068-0T011

* Bu sayfada ve katalogdaki tüm araçların adları, markaları, modelleri, sembolleri, logoları, orjinal numaraları (oe) ve diğer üçüncü parti numaraları sadece referans amaçlı kullanılmaktadır.

KLUGER U5 2014 -

Resim	Ürün Kodu ve Açıklaması	Detay	OEM
	TO6080J SALINCAK ÖN ALT SOL	Ağırlık : 3.82 kg / 8.422 lb Malzeme Türü : Sac Metal	48069-0T011

LAND CRUISER 100 J1 1998 - 2007

Resim	Ürün Kodu ve Açıklaması	Detay	OEM
	TO4078 Z ROT SOL VE SAĞ	Ağırlık : 0,221 kg / 0.487 lb Uzunluk : 128,2 mm / 5.05 inch	4880260090

LAND CRUISER 200 J2 2008 - 2022

Resim	Ürün Kodu ve Açıklaması	Detay	OEM
	TO4074 Z ROT ÖN SAĞ METAL	Ağırlık : 0,618 kg / 1.362 lb Malzeme Türü : Metal Uzunluk : 95 mm / 3.74 inch	48820-60070, 48820-60071
	TO4075 Z ROT SOL METAL	Ağırlık : 0,618 kg / 1.362 lb Malzeme Türü : Metal Uzunluk : 95 mm / 3.74 inch	48810-60050, 48810-60051

LAND CRUISER 90 J9 1996 - 2002

Resim	Ürün Kodu ve Açıklaması	Detay	OEM
	TO4081 Z ROT SOL VE SAĞ	Ağırlık : 0,292 kg / 0.644 lb Uzunluk : 153,5 mm / 6.04 inch	4883035020

LAND CRUISER J15 2010 -

Resim	Ürün Kodu ve Açıklaması	Detay	OEM
	TO1057 ROTİL ALT SOL VE SAĞ	Ağırlık : 0,663 kg / 1.462 lb	4806860040*, 4806960040*

LAND CRUISER J7 1984 -

Resim	Ürün Kodu ve Açıklaması	Detay	OEM
	TO4079 Z ROT SAĞ	Ağırlık : 0,359 kg / 0.791 lb Uzunluk : 94 mm / 3.70 inch	4882060010
	TO4080 Z ROT SOL TO4079	Ağırlık : 0,359 kg / 0.791 lb Uzunluk : 94 mm / 3.70 inch	4881060010

LAND CRUISER PRADO J150 2010 - 2023

Resim	Ürün Kodu ve Açıklaması	Detay	OEM
	TO1057 ROTİL ALT SOL VE SAĞ	Ağırlık : 0,663 kg / 1.462 lb	4806860040*, 4806960040*

MARK X I 2004 - 2009

Resim	Ürün Kodu ve Açıklaması	Detay	OEM
	LX1003 ROTİL ALT	Ağırlık : 0,689 kg / 1.519 lb	4333039635

MARK X II 2009 - 2019

Resim	Ürün Kodu ve Açıklaması	Detay	OEM
	LX1003 ROTİL ALT	Ağırlık : 0,689 kg / 1.519 lb	4333039635

MATRIX 2003 - 2008

Resim	Ürün Kodu ve Açıklaması	Detay	OEM
	TO6103 SALINCAK ALT SAĞ	Ağırlık : 4,101 kg / 9.041 lb Malzeme Türü : Sac Metal	19205303, 4806813010 4806820390, 88970142
	TO6104 SALINCAK ALT SOL	Ağırlık : 4,101 kg / 9.041 lb Malzeme Türü : Sac Metal	19205304, 4806913010 4806920390, 88970143

* Bu sayfada ve katalogdaki tüm araçların adları, markaları, modelleri, sembolleri, logoları, orjinal numaraları (oe) ve diğer üçüncü parti numaraları sadece referans amaçlı kullanılmaktadır.

MATRIX
2009 - 2013

Resim	Ürün Kodu ve Açıklaması	Detay	OEM
	TO1054 ROTİL ALT SOL VE SAĞ	Ağırlık : 0,726 kg / 1.601 lb	43330-09670
	TO2089 ROTBAŞI ÖN	Ağırlık : 0,416 kg / 0.917 lb Uzunluk : 100 mm / 3.94 inch	45046-09600



PRIUS
HYBRID XW50
2016 - 2022

Resim	Ürün Kodu ve Açıklaması	Detay	OEM
	TO9013 SALINCAK ARKA ALT	Ağırlık : 0,862 kg / 1.900 lb Malzeme Türü : Çelik Boru	4871047010

PRIUS
XW20
2003 - 2009

Resim	Ürün Kodu ve Açıklaması	Detay	OEM
	TO3034 ROTMİLİ SOL VE SAĞ 280,5	Ağırlık : 0,523 kg / 1.153 lb Uzunluk : 280,5 mm / 11.04 inch Gövde Diş Çapı : M14X1,5 Aşık Diş Çapı : M14X1,5	4550347030

PROACE
II
2016 -

Resim	Ürün Kodu ve Açıklaması	Detay	OEM
	CI1008 ROTİL ALT SOL VE SAĞ	Ağırlık : 0,365 kg / 0.805 lb Konik Ölçüsü : Ø18,5 Aşık Diş Çapı : M14X1,5 Rotil Gövde Çapı : M40X1,5	9818657580
	CI2016 ROTBAŞI SAĞ	Ağırlık : 0,809 kg / 1.784 lb Uzunluk : 185 mm / 7.28 inch	9820340180, SU001-A7208
	CI2017 ROTBAŞI SOL	Ağırlık : 0,809 kg / 1.784 lb Uzunluk : 185 mm / 7.28 inch	9820340080, SU001-A7207

RAV 4 III XA30 2005 - 2013

Resim	Ürün Kodu ve Açıklaması	Detay	OEM
	TO9011 SALINCAK ÜST SAĞ	Ağırlık : 1,434 kg / 3.161 lb Malzeme Türü : Sac Metal	4877042040



RAV 4 IV XA40 2013 - 2018

Resim	Ürün Kodu ve Açıklaması	Detay	OEM
	TO9012 SALINCAK ÜST SOL	Ağırlık : 1,434 kg / 3.161 lb Malzeme Türü : Sac Metal	4879042020

RAV 4 V XA50 2019 -

Resim	Ürün Kodu ve Açıklaması	Detay	OEM
	TO11045 SALINCAK VE DENGE KOLU BURCU ARKA ÜST SOL VE SAĞ	Şasi (Ön / Arka) : ARKA Yön : Üst Sol Ve Sağ Ağırlık : 0,194 kg / 0.428 lb	PART OF 48770-F4010, PART OF 48790-F4010

SEQUOIA 2001 - 2004



Resim	Ürün Kodu ve Açıklaması	Detay	OEM
	TO2091 ROTBAŞI ÖN DIŞ SAĞ	Ağırlık : 0,592 kg / 1.305 lb Uzunluk : 74 mm / 2.91 inch	4504639395, 4504639465
	TO2092 ROTBAŞI ÖN DIŞ SOL	Ağırlık : 0,592 kg / 1.305 lb Uzunluk : 74 mm / 2.91 inch	4504739235, 4504739295
	TO4077 Z ROT SOL VE SAĞ METAL	Ağırlık : 0,384 kg / 0.847 lb Malzeme Türü : Metal Uzunluk : 131 mm / 5.16 inch	488300C010

SEQUOIA 2005 - 2007

Resim	Ürün Kodu ve Açıklaması	Detay	OEM
	TO4077 Z ROT SOL VE SAĞ METAL	Ağırlık : 0,384 kg / 0.847 lb Malzeme Türü : Metal Uzunluk : 131 mm / 5.16 inch	488300C010

* Bu sayfada ve katalogdaki tüm araçların adları, markaları, modelleri, sembolleri, logoları, orjinal numaraları (oe) ve diğer üçüncü parti numaraları sadece referans amaçlı kullanılmaktadır.

SEQUOIA
2005 - 2007

Resim	Ürün Kodu ve Açıklaması	Detay	OEM
	TO6099 SALINCAK ALT SAĞ	Ağırlık : 8,100 kg / 17.857 lb Malzeme Türü : Sac Metal	4333039825, 4806834040 5071737
	TO6100 SALINCAK ALT SOL	Ağırlık : 8,100 kg / 17.857 lb Malzeme Türü : Sac Metal	4334039595, 4806934040 5071736

SEQUOIA
2008 - 2017

Resim	Ürün Kodu ve Açıklaması	Detay	OEM
	TO6105 SALINCAK ALT SAĞ	Ağırlık : 11,959 kg / 26.365 lb Malzeme Türü : Sac Metal	4806809100, 480680C020
	TO6106 SALINCAK ALT SOL TO6105	Ağırlık : 11,959 kg / 26.365 lb Malzeme Türü : Sac Metal	4806909090, 480690C020

SIENNA
XL10
1998 - 2003

Resim	Ürün Kodu ve Açıklaması	Detay	OEM
	TO20023830 ROT TAKIMI ÖN	Ağırlık : 1,050 kg / 2.315 lb Rotbaşı : TO2002 Rotmilili : TO3830	

SIENNA
XL20
2004 - 2010

Resim	Ürün Kodu ve Açıklaması	Detay	OEM
	TO6077J SALINCAK ÖN ALT SAĞ	Ağırlık : 3,834 kg / 8.453 lb Malzeme Türü : Sac Metal	48068-08021
	TO6078J SALINCAK ÖN ALT SOL	Ağırlık : 3,834 kg / 8.453 lb Malzeme Türü : Sac Metal	48069-08021

SOLARA XV20 1999 - 2003

Resim	Ürün Kodu ve Açıklaması	Detay	OEM
	TO20023830 ROT TAKIMI ÖN	Ağırlık : 1,050 kg / 2.315 lb Rotbaşı : TO2002 Rotmilı : TO3830	
	TO10001 SALINCAK VE DENGE KOLU BURCU ARKA ALT	Şasi (Ön / Arka) : ARKA Yön : Alt Ağırlık : 0.169 kg / 0.373 lb	Part of 4871006040, Part of 4871006120 Part of 4873007020, Part of 4873007040 Part of 4873033110

T100 1992 - 1998

Resim	Ürün Kodu ve Açıklaması	Detay	OEM
	TO1056 ROTİL ÖN ALT	Ağırlık : 0,904 kg / 1.993 lb	43330-39265, 43340-39245

TACOMA II 2005 - 2015

Resim	Ürün Kodu ve Açıklaması	Detay	OEM
	TO2094 ROTBAŞI SAĞ / SOL	Ağırlık : 0,328 kg / 0.723 lb Uzunluk : 84 mm / 3.31 inch	4504609330

TUNDRA 2000 - 2003

Resim	Ürün Kodu ve Açıklaması	Detay	OEM
	TO2091 ROTBAŞI ÖN DIŞ SAĞ	Ağırlık : 0,592 kg / 1.305 lb Uzunluk : 74 mm / 2.91 inch	4504639395, 4504639465
	TO2092 ROTBAŞI ÖN DIŞ SOL	Ağırlık : 0,592 kg / 1.305 lb Uzunluk : 74 mm / 2.91 inch	4504739235, 4504739295

TUNDRA 2004 - 2006

Resim	Ürün Kodu ve Açıklaması	Detay	OEM
	TO6099 SALINCAK ALT SAĞ	Ağırlık : 8,100 kg / 17.857 lb Malzeme Türü : Sac Metal	4333039825, 4806834040 5071737

* Bu sayfada ve katalogdaki tüm araçların adları, markaları, modelleri, sembolleri, logoları, orjinal numaraları (oe) ve diğer üçüncü parti numaraları sadece referans amaçlı kullanılmaktadır.

TUNDRA
2004 - 2006

Resim	Ürün Kodu ve Açıklaması	Detay	OEM
	TO6100 SALINCAK ALT SOL	Ağırlık : 8,100 kg / 17.857 lb Malzeme Türü : Sac Metal	4334039595, 4806934040 5071736

TUNDRA
2007 - 2017

Resim	Ürün Kodu ve Açıklaması	Detay	OEM
	TO6105 SALINCAK ALT SAĞ	Ağırlık : 11,959 kg / 26.365 lb Malzeme Türü : Sac Metal	4806809100, 480680C020
	TO6106 SALINCAK ALT SOL TO6105	Ağırlık : 11,959 kg / 26.365 lb Malzeme Türü : Sac Metal	4806909090, 480690C020

VENZA
2021 -

Resim	Ürün Kodu ve Açıklaması	Detay	OEM
	TO11045 SALINCAK VE DENGE KOLU BURCU ARKA ÜST SOL VE SAĞ	Şasi (Ön / Arka) : ARKA Yön : Üst Sol Ve Sağ Ağırlık : 0,194 kg / 0.428 lb	PART OF 48770-F4010, PART OF 48790-F4010

VENZA
V1
2009 - 2015

Resim	Ürün Kodu ve Açıklaması	Detay	OEM
	TO6079J SALINCAK ÖN ALT SAĞ	Ağırlık : 3.82 kg / 8.422 lb Malzeme Türü : Sac Metal	48068-0T011
	TO6080J SALINCAK ÖN ALT SOL	Ağırlık : 3.82 kg / 8.422 lb Malzeme Türü : Sac Metal	48069-0T011

WISH
MPV E2
2009 - 2017

Resim	Ürün Kodu ve Açıklaması	Detay	OEM
	TO6101 SALINCAK ALT SAĞ	Ağırlık : 3.966 kg / 8.744 lb Malzeme Türü : Sac Metal	4806802021, 4806802190

* Bu sayfada ve katalogdaki tüm araçların adları, markaları, modelleri, sembolleri, logoları, orjinal numaraları (oe) ve diğer üçüncü parti numaraları sadece referans amaçlı kullanılmaktadır.

WISH**MPV E2****2009 - 2017**

Resim	Ürün Kodu ve Açıklaması	Detay	OEM
	TO6101J SALINCAK ALT SAĞ	Ağırlık : 3.256 kg / 7.178 lb Malzeme Türü : Sac Metal	4806802021, 4806802190
	TO6102 SALINCAK ALT SOL	Ağırlık : 3.966 kg / 8.744 lb Malzeme Türü : Sac Metal	4806902021, 4806902190
	TO6102J SALINCAK ALT SOL	Ağırlık : 3.256 kg / 7.178 lb Malzeme Türü : Sac Metal	4806902021, 4806902190



RIW®

VAUXHALL



ADAM
2014 - 2019

Resim	Ürün Kodu ve Açıklaması	Detay	OEM
	VX12011 MOTOR TAKOZU ÖN	Şasi (Ön / Arka) : ÖN Ağırlık : 1,720 kg / 3.792 lb	13130739, 13234039 5684196, 5684205

ASTRA
F
1991 - 1998

Resim	Ürün Kodu ve Açıklaması	Detay	OEM
	VX12032 AMORTİSÖR TAKOZU ÖN	Şasi (Ön / Arka) : ÖN Ağırlık : 0.258 kg / 0.569 lb	312509, 90375348
	VX12001 MOTOR TAKOZU ÖN SOL	Şasi (Ön / Arka) : ÖN Yön : Sol Ağırlık : 0,590 kg / 1.301 lb	684643, 90372699
	VX12002 MOTOR TAKOZU ÖN SAĞ	Şasi (Ön / Arka) : ÖN Yön : Sağ Ağırlık : 0,610 kg / 1.345 lb	684644, 90335498

ASTRA
G
1998 - 2005

Resim	Ürün Kodu ve Açıklaması	Detay	OEM
	OP3035 ROTMİLİ SOL VE SAĞ 284	Ağırlık : 0,570 kg / 1.257 lb Uzunluk : 284 mm / 11.18 inch	1603003, 1603644
	VX12031 MOTOR TAKOZU ÖN	Şasi (Ön / Arka) : ÖN Ağırlık : 0,881 kg / 1.942 lb	24459788, 24459817 684535, 90538549

ASTRA
H
2004 - 2009









Resim	Ürün Kodu ve Açıklaması	Detay	OEM
	OP11024K TORSİYON BURCU SOL VE SAĞ	Yön : Sol Ve Sağ Ağırlık : 0.784 kg / 1.728 lb Not : 2 Pieces	13110418, 13267215 402952, 5402637
	VX12018 MOTOR TAKOZU	Ağırlık : 0,950 kg / 2.094 lb	24459797, 5684136

* Bu sayfada ve katalogdaki tüm araçların adları, markaları, modelleri, sembolleri, logoları, orjinal numaraları (oe) ve diğer üçüncü parti numaraları sadece referans amaçlı kullanılmaktadır.

ASTRA
H
2004 - 2009









Resim	Ürün Kodu ve Açıklaması	Detay	OEM
	VX12031 MOTOR TAKOZU ÖN	Şasi (Ön / Arka) : ÖN Ağırlık : 0,881 kg / 1.942 lb	24459788, 24459817 684535, 90538549

ASTRA
J
2009 - 2015



Resim	Ürün Kodu ve Açıklaması	Detay	OEM
	VX12012 MOTOR TAKOZU SAĞ	Yön : Sağ Ağırlık : 2,120 kg / 4.674 lb	13347451, 684137 684321, 684435
	VX12013 MOTOR TAKOZU SAĞ	Yön : Sağ Ağırlık : 1,970 kg / 4.343 lb	13294212, 13347449 684223, 684315 684411
	VX12014 MOTOR TAKOZU SAĞ	Yön : Sağ Ağırlık : 2,000 kg / 4.409 lb	13248476, 13347450 684135, 684320
	VX12016 MOTOR TAKOZU SAĞ	Yön : Sağ Ağırlık : 1,655 kg / 3.649 lb	13248549, 682065
	VX12017 MOTOR TAKOZU SOL	Yön : Sol Ağırlık : 1,700 kg / 3.748 lb	13248544, 682050
	VX12023 MOTOR TAKOZU	Ağırlık : 1,500 kg / 3.307 lb	13324496, 684300
	VX12024 MOTOR TAKOZU	Ağırlık : 1,400 kg / 3.086 lb	13248599, 684215
	VX12025 MOTOR TAKOZU	Ağırlık : 0,850 kg / 1.874 lb	13248600, 684216
	VX12030 MOTOR TAKOZU ÖN	Şasi (Ön / Arka) : ÖN Ağırlık : 0,800 kg / 1.764 lb	13248575, 684214

* Bu sayfada ve katalogdaki tüm araçların adları, markaları, modelleri, sembolleri, logoları, orjinal numaraları (oe) ve diğer üçüncü parti numaraları sadece referans amaçlı kullanılmaktadır.

ASTRA
J
2009 - 2015

Resim	Ürün Kodu ve Açıklaması	Detay	OEM
	VX12033 MOTOR TAKOZU ÖN HYDRAULIC	Şasi (Ön / Arka) : ÖN Ağırlık : 1.67 kg / 3.682 lb Not : HYDRAULIC	1387953, 682066
	VX12034 MOTOR TAKOZU ÖN HYDRAULIC	Şasi (Ön / Arka) : ÖN Ağırlık : 1,878 kg / 4.140 lb Not : HYDRAULIC	13248550, 682076
	VX12035 MOTOR TAKOZU ÖN HYDRAULIC	Şasi (Ön / Arka) : ÖN Ağırlık : 1,657 kg / 3.653 lb Not : HYDRAULIC	13248542, 682047
	VX12036 MOTOR TAKOZU ÖN HYDRAULIC	Şasi (Ön / Arka) : ÖN Ağırlık : 2,062 kg / 4.546 lb Not : HYDRAULIC	13248545, 682063
	VX12037 MOTOR TAKOZU ÖN HYDRAULIC	Şasi (Ön / Arka) : ÖN Ağırlık : 1,905 kg / 4.200 lb Not : HYDRAULIC	13248548, 682073
	VX12038 MOTOR TAKOZU ÖN ÜST SOL	Şasi (Ön / Arka) : ÖN Yön : Üst Sol Ağırlık : 1,225 kg / 2.701 lb	13337422, 682075
	VX12039 MOTOR TAKOZU ÖN ÜST SOL	Şasi (Ön / Arka) : ÖN Yön : Üst Sol Ağırlık : 1.65 kg / 3.638 lb	13248546, 682064
	VX12040 MOTOR TAKOZU ÖN ÜST SOL	Şasi (Ön / Arka) : ÖN Yön : Üst Sol Ağırlık : 1.9 kg / 4.189 lb	13287957, 682067

ASTRA
K
2016 - 2021

Resim	Ürün Kodu ve Açıklaması	Detay	OEM
	OP20423031 ROT TAKIMI ÖN SAĞ	Ağırlık : 1,050 kg / 2.315 lb Rotbaşı : OP2042 Rotmili : OP3031	
	OP20433031 ROT TAKIMI ÖN SOL	Ağırlık : 1,050 kg / 2.315 lb Rotbaşı : OP2043 Rotmili : OP3031	

* Bu sayfada ve katalogdaki tüm araçların adları, markaları, modelleri, sembolleri, logoları, orijinal numaraları (oe) ve diğer üçüncü parti numaraları sadece referans amaçlı kullanılmaktadır.

CASCADA
W13
2013 - 2019

Resim	Ürün Kodu ve Açıklaması	Detay	OEM
	VX12016 MOTOR TAKOZU SAĞ	Yön : Sağ Ağırlık : 1,655 kg / 3.649 lb	13248549, 682065
	VX12017 MOTOR TAKOZU SOL	Yön : Sol Ağırlık : 1,700 kg / 3.748 lb	13248544, 682050
	VX12025 MOTOR TAKOZU	Ağırlık : 0,850 kg / 1.874 lb	13248600, 684216
	VX12030 MOTOR TAKOZU ÖN	Şasi (Ön / Arka) : ÖN Ağırlık : 0,800 kg / 1.764 lb	13248575, 684214
	VX12036 MOTOR TAKOZU ÖN HYDRAULIC	Şasi (Ön / Arka) : ÖN Ağırlık : 2,062 kg / 4.546 lb Not : HYDRAULIC	13248545, 682063

CAVALIER
II-III
1988 - 1995

Resim	Ürün Kodu ve Açıklaması	Detay	OEM
	VX12001 MOTOR TAKOZU ÖN SOL	Şasi (Ön / Arka) : ÖN Yön : Sol Ağırlık : 0,590 kg / 1.301 lb	684643, 90372699
	VX12002 MOTOR TAKOZU ÖN SAĞ	Şasi (Ön / Arka) : ÖN Yön : Sağ Ağırlık : 0,610 kg / 1.345 lb	684644, 90335498

COMBO
A
1993 - 1997

Resim	Ürün Kodu ve Açıklaması	Detay	OEM
	OP13006K DİREKSİYON KÖRÜĞÜ SOL VE SAĞ 2 PİECES	Ağırlık : 0.098 kg / 0.216 lb	1609121





COMBO C 2002 - 2011

Resim	Ürün Kodu ve Açıklaması	Detay	OEM
	VX12008 MOTOR TAKOZU SOL HYDRAULIC	Yön : Sol Ağırlık : 2.1 kg / 4.630 lb Not : HYDRAULIC	24463127, 5684173
	OP13006K DİREKSİYON KÖRÜĞÜ SOL VE SAĞ 2 PİECES	Ağırlık : 0.098 kg / 0.216 lb	1609121

CORSA C 2000 - 2006

Resim	Ürün Kodu ve Açıklaması	Detay	OEM
	OP13006K DİREKSİYON KÖRÜĞÜ SOL VE SAĞ 2 PİECES	Ağırlık : 0.098 kg / 0.216 lb	1609121

CORSA D 2006 - 2014



Resim	Ürün Kodu ve Açıklaması	Detay	OEM
	VX12010 MOTOR TAKOZU	Ağırlık : 1.4 kg / 3.086 lb	13234038, 5684203
	VX12011 MOTOR TAKOZU ÖN	Şasi (Ön / Arka) : ÖN Ağırlık : 1,720 kg / 3.792 lb	13130739, 13234039 5684196, 5684205
	VX12015 MOTOR TAKOZU	Ağırlık : 0,555 kg / 1.224 lb	13130724, 846837
	F113016K DİREKSİYON KÖRÜĞÜ SOL VE SAĞ 2 PİECES	Ağırlık : 0.164 kg / 0.362 lb	4066.95, 77363828 77364571

CORSA E 2014 - 2019







Resim	Ürün Kodu ve Açıklaması	Detay	OEM
	F113016K DİREKSİYON KÖRÜĞÜ SOL VE SAĞ 2 PİECES	Ağırlık : 0.164 kg / 0.362 lb	4066.95, 77363828 77364571

* Bu sayfada ve katalogdaki tüm araçların adları, markaları, modelleri, sembolleri, logoları, orjinal numaraları (oe) ve diğer üçüncü parti numaraları sadece referans amaçlı kullanılmaktadır.

INSIGNIA
A
2008 - 2016

Resim	Ürün Kodu ve Açıklaması	Detay	OEM
	VX12022 MOTOR TAKOZU	Ağırlık : 0,840 kg / 1.852 lb	13227762, 684612 684613, 91050354
	VX12026 MOTOR TAKOZU	Ağırlık : 1,470 kg / 3.241 lb	13112029, 5684143
	VX12028 MOTOR TAKOZU ÖN	Şasi (Ön / Arka) : ÖN Ağırlık : 0,830 kg / 1.830 lb	13227769, 684616
	VX12029 MOTOR TAKOZU ÖN ALT TRANSMISSION TYPE: M32-6	Şasi (Ön / Arka) : ÖN Yön : Alt Ağırlık : 0,815 kg / 1.797 lb Not : TRANSMISSION TYPE: M32-6	13227767, 684615

INSIGNIA
B
2017 -



Resim	Ürün Kodu ve Açıklaması	Detay	OEM
	OP2051 ROTBAŞI ÖN SAĞ	Ağırlık : 0,828 kg / 1.825 lb Uzunluk : 112 mm / 4.41 inch	23449523
	OP2052 ROTBAŞI ÖN SOL	Ağırlık : 0,828 kg / 1.825 lb Uzunluk : 112 mm / 4.41 inch	23449522
	OP3034 ROTMİLİ 243,5	Ağırlık : 0,564 kg / 1.243 lb Uzunluk : 244 mm / 9.61 inch Gövde Diş Çapı : M16X1,5 Aşık Diş Çapı : M14X1,5	23449526
	OP4031 Z ROT SAĞ METAL	Ağırlık : 0,394 kg / 0.869 lb Malzeme Türü : Metal Uzunluk : 274 mm / 10.79 inch	23322794, 84077103
	OP4032 Z ROT SOL METAL	Ağırlık : 0,394 kg / 0.869 lb Malzeme Türü : Metal Uzunluk : 274 mm / 10.79 inch	23322795, 84077102
	OP4033 Z ROT SOL VE SAĞ	Ağırlık : 0.276 kg / 0.608 lb Uzunluk : 100 mm / 3.94 inch Not : FWD	23384634

* Bu sayfada ve katalogdaki tüm araçların adları, markaları, modelleri, sembolleri, logoları, orjinal numaraları (oe) ve diğer üçüncü parti numaraları sadece referans amaçlı kullanılmaktadır.

INSIGNIA B 2017 -

Resim	Ürün Kodu ve Açıklaması	Detay	OEM
	OP11057 SALINCAK VE DENGE KOLU BURCU ÖN ALT BÜYÜK	Şasi (Ön / Arka) : ÖN Yön : Alt Büyük Ağırlık : 0.69 kg / 1.521 lb	23167662*, 84198829* 84198832*, 84198833*
	OP11058 SALINCAK VE DENGE KOLU BURCU ÖN ALT KÜÇÜK	Şasi (Ön / Arka) : ÖN Yön : Alt Küçük Ağırlık : 0.54 kg / 1.190 lb	23167662*, 84198829* 84198832*, 84198833*

MERIVA A 2003 - 2010

Resim	Ürün Kodu ve Açıklaması	Detay	OEM
	VX12008 MOTOR TAKOZU SOL HYDRAULIC	Yön : Sol Ağırlık : 2.1 kg / 4.630 lb Not : HYDRAULIC	24463127, 5684173
	VX12009 MOTOR TAKOZU SOL HYDRAULIC	Yön : Sol Ağırlık : 1.800 kg / 3.968 lb Not : HYDRAULIC	13181023, 5684186

MERIVA B 2010 - 2017

Resim	Ürün Kodu ve Açıklaması	Detay	OEM
	OP11024K TORSİYON BURCU SOL VE SAĞ	Yön : Sol Ve Sağ Ağırlık : 0.784 kg / 1.728 lb Not : 2 Pieces	13110418, 13267215 402952, 5402637

MOVANO A 1998 - 2010

Resim	Ürün Kodu ve Açıklaması	Detay	OEM
	RN12183 TORSİYON BURCU ARKA SOL VE SAĞ RUBBER	Şasi (Ön / Arka) : ARKA Yön : Sol Ve Sağ Ağırlık : 0.200 kg / 0.441 lb Malzeme Türü : Rubber	5000392657
	RN13022K DİREKSİYON KÖRÜĞÜ SOL VE SAĞ 2 PİECES	Ağırlık : 0.152 kg / 0.335 lb	4501260, 6001547607 6025 370 231, 6025370231 9161560

NOVA
1982 - 1993

Resim	Ürün Kodu ve Açıklaması	Detay	OEM
	VX12003 AMORTİSÖR TAKOZU ÖN	Şasi (Ön / Arka) : ÖN Ağırlık : 0,920 kg / 2.028 lb	344507, 344522 90445205

OMEGA
A
1986 - 1994

Resim	Ürün Kodu ve Açıklaması	Detay	OEM
	OP11005K SALINCAK VE DENGE KOLU BURCU SOL VE SAĞ	Yön : Sol Ve Sağ Ağırlık : 0,277 kg / 0.611 lb Not : 2 Pieces	352342, 352343 352355, 90288207 90373854

SENATOR
B
1986 - 1993





Resim	Ürün Kodu ve Açıklaması	Detay	OEM
	OP11005K SALINCAK VE DENGE KOLU BURCU SOL VE SAĞ	Yön : Sol Ve Sağ Ağırlık : 0,277 kg / 0.611 lb Not : 2 Pieces	352342, 352343 352355, 90288207 90373854

SIGNUM
2003 - 2008

Resim	Ürün Kodu ve Açıklaması	Detay	OEM
	VX12004 MOTOR TAKOZU	Ağırlık : 1,302 kg / 2.870 lb	24443128, 5684101
	VX12005 MOTOR TAKOZU	Ağırlık : 1,403 kg / 3.093 lb	09156939, 5684086 9156939
	VX12006 MOTOR TAKOZU HYDRAULIC	Ağırlık : 2,070 kg / 4.564 lb Not : HYDRAULIC	09156946, 5684089 9156946
	VX12007 MOTOR TAKOZU HYDRAULIC	Ağırlık : 1,434 kg / 3.161 lb Not : HYDRAULIC	09156944, 5684088 9156944
	VX12020 MOTOR TAKOZU	Ağırlık : 1,360 kg / 2.998 lb	24443129, 5684102

* Bu sayfada ve katalogdaki tüm araçların adları, markaları, modelleri, sembolleri, logoları, orjinal numaraları (oe) ve diğer üçüncü parti numaraları sadece referans amaçlı kullanılmaktadır.

SIGNUM**2003 - 2008**

Resim	Ürün Kodu ve Açıklaması	Detay	OEM
	VX12021 MOTOR TAKOZU SAĞ	Yön : Sağ Ağırlık : 1,900 kg / 4.189 lb	13112022, 5684648
	VX12026 MOTOR TAKOZU	Ağırlık : 1,470 kg / 3.241 lb	13112029, 5684143
	VX12027 MOTOR TAKOZU SAĞ	Yön : Sağ Ağırlık : 1,350 kg / 2.976 lb	13183100, 5684765
	OP13005K DİREKSİYON KÖRÜĞÜ SOL VE SAĞ 2 PİECES	Ağırlık : 0.106 kg / 0.234 lb	1609132, 77363710

TIGRA**2004 - 2009**

Resim	Ürün Kodu ve Açıklaması	Detay	OEM
	OP13006K DİREKSİYON KÖRÜĞÜ SOL VE SAĞ 2 PİECES	Ağırlık : 0.098 kg / 0.216 lb	1609121

OP8002 / Süspansiyon Kit

VECTRA

C

2002 - 2008

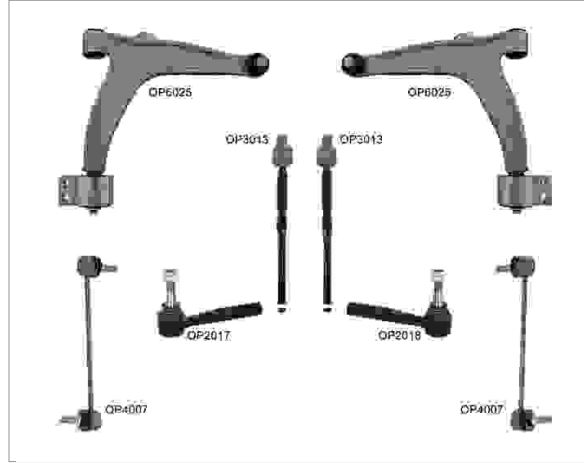

Kit Parçaları

Resim	Ürün Kodu / Adı	OEM	OEM	Ürün Kodu / Adı	Resim
	OP2017 Rotbaşı Ön Sağ Rc1333	1603228, 5235668 5239322, 77363712	12801423, 1603227 5235650, 5239314 77363713	OP2018 Rotbaşı Sol Rc1334	
	OP3013 Rotmili Sağ-sol Rc1825	1603229, 1603351 1603415, 93172256	24417251, 350603 51741130	OP4007 Z Rot Ön Sağ - Sol Metal Rc1923	
	OP6025 Salıncak Ön Sağ Rc2037	12796014, 12799200 352052, 51748652	12796013, 12799199 12799200, 352051 51748653	OP6026 Salıncak Ön Sol Rc2038	

VECTRA
C
2002 - 2008

Resim	Ürün Kodu ve Açıklaması	Detay	OEM
	VX12004 MOTOR TAKOZU	Ağırlık : 1,302 kg / 2.870 lb	24443128, 5684101
	VX12005 MOTOR TAKOZU	Ağırlık : 1,403 kg / 3.093 lb	09156939, 5684086 9156939
	VX12006 MOTOR TAKOZU HYDRAULIC	Ağırlık : 2,070 kg / 4.564 lb Not : HYDRAULIC	09156946, 5684089 9156946
	VX12007 MOTOR TAKOZU HYDRAULIC	Ağırlık : 1,434 kg / 3.161 lb Not : HYDRAULIC	09156944, 5684088 9156944
	VX12020 MOTOR TAKOZU	Ağırlık : 1,360 kg / 2.998 lb	24443129, 5684102
	VX12021 MOTOR TAKOZU SAĞ	Yön : Sağ Ağırlık : 1,900 kg / 4.189 lb	13112022, 5684648
	VX12026 MOTOR TAKOZU	Ağırlık : 1,470 kg / 3.241 lb	13112029, 5684143
	OP13005K DİREKSİYON KÖRÜĞÜ SOL VE SAĞ 2 PİECES	Ağırlık : 0.106 kg / 0.234 lb	1609132, 77363710

VIVA
C16
2015 -

Resim	Ürün Kodu ve Açıklaması	Detay	OEM
	OP3033 ROTMİLİ ÖN 248	Ağırlık : 0,481 kg / 1.060 lb Uzunluk : 248 mm / 9.76 inch	1609224, 95371542

VIVARO A 2001 - 2014

Resim	Ürün Kodu ve Açıklaması	Detay	OEM
	RN12167K VİRAJ DEMİR LASTİĞİ SOL VE SAĞ	Yön : Sol Ve Sağ Ağırlık : 0.15 kg / 0.331 lb Not : 2 Pieces	4408905, 4417971 4418991, 4418992 8200048177, 8200629180 8200845492, 91166695 93861802, 93861803
	RN13011K DİREKSİYON KÖRÜĞÜ SOL VE SAĞ 2 PİECES	Ağırlık : 0.16 kg / 0.353 lb	7701472765, 7701473334

VIVARO B 2014 - 2019

Resim	Ürün Kodu ve Açıklaması	Detay	OEM
	RN12167K VİRAJ DEMİR LASTİĞİ SOL VE SAĞ	Yön : Sol Ve Sağ Ağırlık : 0.15 kg / 0.331 lb Not : 2 Pieces	4408905, 4417971 4418991, 4418992 8200048177, 8200629180 8200845492, 91166695 93861802, 93861803
	RN13011K DİREKSİYON KÖRÜĞÜ SOL VE SAĞ 2 PİECES	Ağırlık : 0.16 kg / 0.353 lb	7701472765, 7701473334

ZAFIRA A 1999 - 2005





Resim	Ürün Kodu ve Açıklaması	Detay	OEM
	VX12031 MOTOR TAKOZU ÖN	Şasi (Ön / Arka) : ÖN Ağırlık : 0,881 kg / 1.942 lb	24459788, 24459817 684535, 90538549

ZAFIRA B 2005 - 2011

Resim	Ürün Kodu ve Açıklaması	Detay	OEM
	OP11024K TORSİYON BURCU SOL VE SAĞ	Yön : Sol Ve Sağ Ağırlık : 0.784 kg / 1.728 lb Not : 2 Pieces	13110418, 13267215 402952, 5402637
	VX12018 MOTOR TAKOZU	Ağırlık : 0,950 kg / 2.094 lb	24459797, 5684136
	VX12019 MOTOR TAKOZU SAĞ	Yön : Sağ Ağırlık : 0,916 kg / 2.019 lb	13221031, 24459816 5684187

* Bu sayfada ve katalogdaki tüm araçların adları, markaları, modelleri, sembolleri, logoları, orjinal numaraları (oe) ve diğer üçüncü parti numaraları sadece referans amaçlı kullanılmaktadır.



ZAFIRA**C P12****2011 -**

Resim	Ürün Kodu ve Açıklaması	Detay	OEM
	VX12012 MOTOR TAKOZU SAĞ	Yön : Sağ Ağırlık : 2,120 kg / 4.674 lb	13347451, 684137 684321, 684435
	VX12016 MOTOR TAKOZU SAĞ	Yön : Sağ Ağırlık : 1,655 kg / 3.649 lb	13248549, 682065
	VX12025 MOTOR TAKOZU	Ağırlık : 0,850 kg / 1.874 lb	13248600, 684216
	VX12030 MOTOR TAKOZU ÖN	Şasi (Ön / Arka) : ÖN Ağırlık : 0,800 kg / 1.764 lb	13248575, 684214
	VX12036 MOTOR TAKOZU ÖN HYDRAULIC	Şasi (Ön / Arka) : ÖN Ağırlık : 2,062 kg / 4.546 lb Not : HYDRAULIC	13248545, 682063

RIW®

VOLKSWAGEN

ARTEON 3H7 2017 -

Resim	Ürün Kodu ve Açıklaması	Detay	OEM
	VW9006 SALINCAK ALT SAĞ	Ağırlık : 1,992 kg / 4.392 lb Malzeme Türü : Sac Metal	3Q0505224
	VW9007 SALINCAK ALT SOL	Ağırlık : 1,992 kg / 4.392 lb Malzeme Türü : Sac Metal	3Q0505223
	VW13006K DİREKSİYON KÖRÜĞÜ SOL VE SAĞ 2 PİECES	Ağırlık : 0.29 kg / 0.639 lb	1K0423831A, 5C0423831

BEETLE 5C1, 5C2 2011 -

Resim	Ürün Kodu ve Açıklaması	Detay	OEM
	VW12159 TAŞIYICI DESTEK BURÇLARI ARKA SOL VE SAĞ	Şasi (Ön / Arka) : ARKA Yön : Sol Ve Sağ Ağırlık : 0,130 kg / 0.287 lb	1K0505553, 1K0505553A
	VW13006K DİREKSİYON KÖRÜĞÜ SOL VE SAĞ 2 PİECES	Ağırlık : 0.29 kg / 0.639 lb	1K0423831A, 5C0423831

VW8003 / Süspansiyon Kit Ön

BEETLE

9C1, 1C1

1998 - 2010



Kit Parçaları

Resim	Ürün Kodu / Adı	OEM	OEM	Ürün Kodu / Adı	Resim
	AU1014 Rotil Alt Sağ Ø15	1J0407366A, 1J0407366AS 1J0407366B, 1J0407366C 1J0407366D, 1J0407366H	1J0407365A, 1J0407365B 1J0407365C, 1J0407365D	AU1015 Rotil Sol	
	AU11002 Salıncak Ve Denge Kolu Burcu Ön Sol Ve Sağ B22117	1J0407181, 1J0407181A	191407182, 357407182 357407182F	AU11005 Salıncak Ve Denge Kolu Burcu Ön Orta Sol Ve Sağ B40115	
	VW4011 Z Rot Ön Sağ-sol Metal 105 Rd0916	1J0411315E, 1J0411315G 1J0422315G			

BEETLE**9C1, 1C1****1998 - 2010**

Resim	Ürün Kodu ve Açıklaması	Detay	OEM
	VW13002K DİREKSİYON KÖRÜĞÜ SOL VE SAĞ 2 PİECES	Ağırlık : 0.2 kg / 0.441 lb	1J0422831, 1J0422831B 8N0422831

VW8003 / Süspansiyon Kit Ön

BORA

1998 - 2005



Kit Parçaları

Resim	Ürün Kodu / Adı	OEM	OEM	Ürün Kodu / Adı	Resim
	AU1014 Rotil Alt Sağ Ø15	1J0407366A, 1J0407366AS 1J0407366B, 1J0407366C 1J0407366D, 1J0407366H	1J0407365A, 1J0407365B 1J0407365C, 1J0407365D	AU1015 Rotil Sol	
	AU11002 Salıncak Ve Denge Kolu Burcu Ön Sol Ve Sağ B22117	1J0407181, 1J0407181A	191407182, 357407182 357407182F	AU11005 Salıncak Ve Denge Kolu Burcu Ön Orta Sol Ve Sağ B40115	
	VW4011 Z Rot Ön Sağ-sol Metal 105 Rd0916	1J0411315E, 1J0411315G 1J0422315G			



BORA
1998 - 2005

Resim	Ürün Kodu ve Açıklaması	Detay	OEM
	VW13002K DİREKSİYON KÖRÜĞÜ SOL VE SAĞ 2 PİECES	Ağırlık : 0.2 kg / 0.441 lb	1J0422831, 1J0422831B 8N0422831



CADDY
III TYP 2K
2004 - 2020

Resim	Ürün Kodu ve Açıklaması	Detay	OEM
	VW13006K DİREKSİYON KÖRÜĞÜ SOL VE SAĞ 2 PİECES	Ağırlık : 0.29 kg / 0.639 lb	1K0423831A, 5C0423831

CC
358
2011 - 2016

Resim	Ürün Kodu ve Açıklaması	Detay	OEM
	VW12159 TAŞIYICI DESTEK BURÇLARI ARKA SOL VE SAĞ	Şasi (Ön / Arka) : ARKA Yön : Sol Ve Sağ Ağırlık : 0,130 kg / 0.287 lb	1K0505553, 1K0505553A
	AU12024 TORSİYON BURCU ARKA SOL VE SAĞ	Şasi (Ön / Arka) : ARKA Yön : Sol Ve Sağ Ağırlık : 0.557 kg / 1.228 lb	1K0505145F, 1K0505145H 1K0505145K
	VW13006K DİREKSİYON KÖRÜĞÜ SOL VE SAĞ 2 PİECES	Ağırlık : 0.29 kg / 0.639 lb	1K0423831A, 5C0423831

CRAFTER
SY, SZ
2016 -

Resim	Ürün Kodu ve Açıklaması	Detay	OEM
	VW1041 ROTİL ALT	Ağırlık : 0,597 kg / 1.316 lb	2N0407361A
	VW4034 Z ROT SOL VE SAĞ	Ağırlık : 0.58 kg / 1.279 lb	2N0505465A
	VW11078 Z-ROT BURCU ARKA ARKA	Şasi (Ön / Arka) : ARKA Yön : Arka Ağırlık : 0.12 kg / 0.265 lb Uzunluk : VW4034 mm / 0.00 inch	2N0505465A*

* Bu sayfada ve katalogdaki tüm araçların adları, markaları, modelleri, sembolleri, logoları, orjinal numaraları (oe) ve diğer üçüncü parti numaraları sadece referans amaçlı kullanılmaktadır.

CRAFTER **SY, SZ** **2016 -**

Resim	Ürün Kodu ve Açıklaması	Detay	OEM
	VW11079 Z-ROT BURCU ARKA ARKA	Şasi (Ön / Arka) : ARKA Yön : Arka Ağırlık : 0.11 kg / 0.243 lb	2N0505465B*

DERBY **II** **1994 - 2009**

Resim	Ürün Kodu ve Açıklaması	Detay	OEM
	VW12068K TORSİYON BURCU ARKA SOL VE SAĞ	Şasi (Ön / Arka) : ARKA Yön : Sol Ve Sağ Ağırlık : 0.332 kg / 0.732 lb	6N0501541, 6N0501541D

EOS **1F7, 1F8** **2006 - 2016**

Resim	Ürün Kodu ve Açıklaması	Detay	OEM
	VW12159 TAŞIYICI DESTEK BURÇLARI ARKA SOL VE SAĞ	Şasi (Ön / Arka) : ARKA Yön : Sol Ve Sağ Ağırlık : 0,130 kg / 0.287 lb	1K0505553, 1K0505553A
	VW13006K DİREKSİYON KÖRÜĞÜ SOL VE SAĞ 2 PİECES	Ağırlık : 0.29 kg / 0.639 lb	1K0423831A, 5C0423831

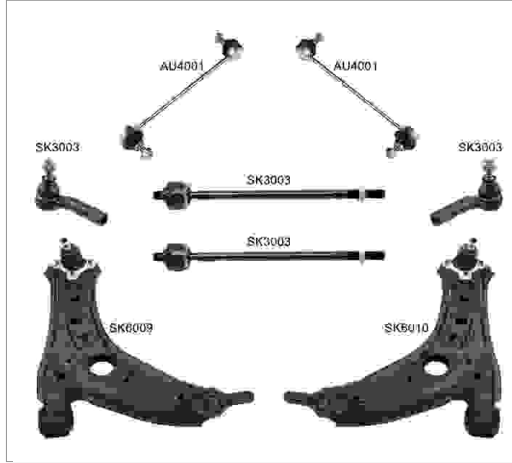
SK8001 / Süspansiyon Kit
FOX
2003 - 2022

Kit Parçaları

Resim	Ürün Kodu / Adı	OEM	OEM	Ürün Kodu / Adı	Resim
	AU4001 Z Rot Sol Ve Sağ Metal Rb2911	893407465, 893407465A 8A0407465, 8A0407465B 8A0407465C	5Z0423812, 6Q0419812C 6Q0423812, 6Q0423812A 6Q0423812C, 6Q0423812D 6R0423812, 8Z0423811A	SK2003 Rotbaşı Sağ Rc7314	
	SK2004 Rotbaşı Sol Rc7313	5Z0423811, 6Q0419811C 6Q0423811, 6Q0423811A 6Q0423811C, 6Q0423811D 6R0423811, 8Z0423812A	6Q0 423 821 B, 6Q0423821B 6X0422803, 6X0422804 6X0422807, 6X0422821	SK3003 Rotmili Sağ-sol 297	
	SK6009 Salıncak Ön Alt Sağ Rd1035	6N0407151, 6Q0407151D* 6Q0407151D, 6Q0407151E* 6Q0407151E, 6Q0407151L 6Q0407151Z, 6Q0407366A*	6N040711, 6Q0407151D* 6Q0407151D, 6Q0407151E* 6Q0407151E, 6Q0407151L 6Q0407151Z, 6Q0407365A*	SK6010 Salıncak Ön Alt Sol Rd1036	

VW8003 / Süspansiyon Kit Ön

GOLF

IV MK4, A4

1998 - 2003





Kit Parçaları

Resim	Ürün Kodu / Adı	OEM	OEM	Ürün Kodu / Adı	Resim
	AU1014 Rotil Alt Sağ Ø15	1J0407366A, 1J0407366AS 1J0407366B, 1J0407366C 1J0407366D, 1J0407366H	1J0407365A, 1J0407365B 1J0407365C, 1J0407365D	AU1015 Rotil Sol	
	AU11002 Salıncak Ve Denge Kolu Burcu Ön Sol Ve Sağ B22117	1J0407181, 1J0407181A	191407182, 357407182 357407182F	AU11005 Salıncak Ve Denge Kolu Burcu Ön Orta Sol Ve Sağ B40115	
	VW4011 Z Rot Ön Sağ-sol Metal 105 Rd0916	1J0411315E, 1J0411315G 1J0422315G			



GOLF IV MK4, A4 1998 - 2003

Resim	Ürün Kodu ve Açıklaması	Detay	OEM
	VW13002K DİREKSİYON KÖRÜĞÜ SOL VE SAĞ 2 PİECES	Ağırlık : 0.2 kg / 0.441 lb	1J0422831, 1J0422831B 8N0422831

GOLF V MK5, A5 2003 - 2009

Resim	Ürün Kodu ve Açıklaması	Detay	OEM
	VW12159 TAŞIYICI DESTEK BURÇLARI ARKA SOL VE SAĞ	Şasi (Ön / Arka) : ARKA Yön : Sol Ve Sağ Ağırlık : 0,130 kg / 0.287 lb	1K0505553, 1K0505553A
	AU12024 TORSİYON BURCU ARKA SOL VE SAĞ	Şasi (Ön / Arka) : ARKA Yön : Sol Ve Sağ Ağırlık : 0.557 kg / 1.228 lb	1K0505145F, 1K0505145H 1K0505145K
	VW13006K DİREKSİYON KÖRÜĞÜ SOL VE SAĞ 2 PİECES	Ağırlık : 0.29 kg / 0.639 lb	1K0423831A, 5C0423831

GOLF VI MK6, A6 2009 - 2012

Resim	Ürün Kodu ve Açıklaması	Detay	OEM
	VW12159 TAŞIYICI DESTEK BURÇLARI ARKA SOL VE SAĞ	Şasi (Ön / Arka) : ARKA Yön : Sol Ve Sağ Ağırlık : 0,130 kg / 0.287 lb	1K0505553, 1K0505553A
	AU12024 TORSİYON BURCU ARKA SOL VE SAĞ	Şasi (Ön / Arka) : ARKA Yön : Sol Ve Sağ Ağırlık : 0.557 kg / 1.228 lb	1K0505145F, 1K0505145H 1K0505145K
	VW13006K DİREKSİYON KÖRÜĞÜ SOL VE SAĞ 2 PİECES	Ağırlık : 0.29 kg / 0.639 lb	1K0423831A, 5C0423831

GOLF VII MK7, MQB 2012 - 2020

Resim	Ürün Kodu ve Açıklaması	Detay	OEM
	AU11070 SALINCAK VE DENGİ KOLU BURCU ARKA ALT	Şasi (Ön / Arka) : ARKA Yön : Alt Ağırlık : 0,100 kg / 0.220 lb	5Q0505171, 5Q0505311C 5Q0505311CSK, 5Q0505311D 5Q0505311DSK

* Bu sayfada ve katalogdaki tüm araçların adları, markaları, modelleri, sembolleri, logoları, orijinal numaraları (oe) ve diğer üçüncü parti numaraları sadece referans amaçlı kullanılmaktadır.

GOLF VII MK7, MQB 2012 - 2020

Resim	Ürün Kodu ve Açıklaması	Detay	OEM
	VW12159 TAŞIYICI DESTEK BURÇLARI ARKA SOL VE SAĞ	Şasi (Ön / Arka) : ARKA Yön : Sol Ve Sağ Ağırlık : 0,130 kg / 0.287 lb	1K0505553, 1K0505553A
	VW13006K DİREKSİYON KÖRÜĞÜ SOL VE SAĞ 2 PİECES	Ağırlık : 0.29 kg / 0.639 lb	1K0423831A, 5C0423831

GTI MK5, A5 2006 - 2009

Resim	Ürün Kodu ve Açıklaması	Detay	OEM
	VW13006K DİREKSİYON KÖRÜĞÜ SOL VE SAĞ 2 PİECES	Ağırlık : 0.29 kg / 0.639 lb	1K0423831A, 5C0423831

VW8003 / Süspansiyon Kit Ön

JETTA

MK4, A4

1999 - 2004



Kit Parçaları

Resim	Ürün Kodu / Adı	OEM	OEM	Ürün Kodu / Adı	Resim
	AU1014 Rotil Alt Sağ Ø15	1J0407366A, 1J0407366AS 1J0407366B, 1J0407366C 1J0407366D, 1J0407366H	1J0407365A, 1J0407365B 1J0407365C, 1J0407365D	AU1015 Rotil Sol	
	AU11002 Salıncak Ve Denge Kolu Burcu Ön Sol Ve Sağ B22117	1J0407181, 1J0407181A	191407182, 357407182 357407182F	AU11005 Salıncak Ve Denge Kolu Burcu Ön Orta Sol Ve Sağ B40115	
	VW4011 Z Rot Ön Sağ-sol Metal 105 Rd0916	1J0411315E, 1J0411315G 1J0422315G			

JETTA MK5, A5 III 1K2 2005 - 2010

Resim	Ürün Kodu ve Açıklaması	Detay	OEM
	VW12159 TAŞIYICI DESTEK BURÇLARI ARKA SOL VE SAĞ	Şasi (Ön / Arka) : ARKA Yön : Sol Ve Sağ Ağırlık : 0,130 kg / 0.287 lb	1K0505553, 1K0505553A
	VW13006K DİREKSİYON KÖRÜĞÜ SOL VE SAĞ 2 PİECES	Ağırlık : 0.29 kg / 0.639 lb	1K0423831A, 5C0423831

JETTA MK6, A6 IV 162 2010 - 2017

Resim	Ürün Kodu ve Açıklaması	Detay	OEM
	VW12159 TAŞIYICI DESTEK BURÇLARI ARKA SOL VE SAĞ	Şasi (Ön / Arka) : ARKA Yön : Sol Ve Sağ Ağırlık : 0,130 kg / 0.287 lb	1K0505553, 1K0505553A
	VW13006K DİREKSİYON KÖRÜĞÜ SOL VE SAĞ 2 PİECES	Ağırlık : 0.29 kg / 0.639 lb	1K0423831A, 5C0423831

LT II 1996 - 2006

Resim	Ürün Kodu ve Açıklaması	Detay	OEM
	ME12060 VİRAJ DEMİR LASTİĞİ RUBBER	Şasi (Ön / Arka) : ARKA Ağırlık : 0.1 kg / 0.220 lb Malzeme Türü : Rubber	2D0511413, 6013210350
	ME12060K VİRAJ DEMİR LASTİĞİ RUBBER	Şasi (Ön / Arka) : ARKA Ağırlık : 0.2 kg / 0.441 lb Malzeme Türü : Rubber Not : 2 Pieces	2D0511413, 6013210350

LUPO 6X1, 6E1 1998 - 2005

Resim	Ürün Kodu ve Açıklaması	Detay	OEM
	VW12068K TORSİYON BURCU ARKA SOL VE SAĞ	Şasi (Ön / Arka) : ARKA Yön : Sol Ve Sağ Ağırlık : 0.332 kg / 0.732 lb	6N0501541, 6N0501541D

MULTIVAN
V 7HM, 7HN, 7HF, 7EF, 7EM, 7E
2003 - 2015

Resim	Ürün Kodu ve Açıklaması	Detay	OEM
	VW1030K ROTİL ÖN ALT Ø18,3	Ağırlık : 0,600 kg / 1.323 lb Konik Ölçüsü : Ø18,3 Bağlantı Delik Çapı : Ø13 Aşık Diş Çapı : M14X1,5	7H8407361, 7H8407361A
	VW6061 SALINCAK ALT SAĞ	Ağırlık : 8,026 kg / 17.694 lb Malzeme Türü : Döküm Çelik	7E0407152B
	VW6062 SALINCAK ALT SOL	Ağırlık : 8,026 kg / 17.694 lb Malzeme Türü : Döküm Çelik	7E0407151C

PASSAT
B3
1988 - 1994

Resim	Ürün Kodu ve Açıklaması	Detay	OEM
	VW12011K BEŞİK (TRAVERS) BURCU ARKA SOL VE SAĞ VW12011	Şasi (Ön / Arka) : ARKA Yön : Sol Ve Sağ Ağırlık : 0.536 kg / 1.182 lb	333501541, 357501541 357501541A, 3A0501541

PASSAT
B4
1994 - 1997



Resim	Ürün Kodu ve Açıklaması	Detay	OEM
	VW12011K BEŞİK (TRAVERS) BURCU ARKA SOL VE SAĞ VW12011	Şasi (Ön / Arka) : ARKA Yön : Sol Ve Sağ Ağırlık : 0.536 kg / 1.182 lb	333501541, 357501541 357501541A, 3A0501541

PASSAT
B6
2005 - 2010



Resim	Ürün Kodu ve Açıklaması	Detay	OEM
	VW12159 TAŞIYICI DESTEK BURÇLARI ARKA SOL VE SAĞ	Şasi (Ön / Arka) : ARKA Yön : Sol Ve Sağ Ağırlık : 0,130 kg / 0.287 lb	1K0505553, 1K0505553A
	AU12024 TORSİYON BURCU ARKA SOL VE SAĞ	Şasi (Ön / Arka) : ARKA Yön : Sol Ve Sağ Ağırlık : 0.557 kg / 1.228 lb	1K0505145F, 1K0505145H 1K0505145K
	VW13006K DİREKSİYON KÖRÜĞÜ SOL VE SAĞ 2 PİECES	Ağırlık : 0.29 kg / 0.639 lb	1K0423831A, 5C0423831

* Bu sayfada ve katalogdaki tüm araçların adları, markaları, modelleri, sembolleri, logoları, orjinal numaraları (oe) ve diğer üçüncü parti numaraları sadece referans amaçlı kullanılmaktadır.

PASSAT B7 2010 - 2014

Resim	Ürün Kodu ve Açıklaması	Detay	OEM
	VW12159 TAŞIYICI DESTEK BURÇLARI ARKA SOL VE SAĞ	Şasi (Ön / Arka) : ARKA Yön : Sol Ve Sağ Ağırlık : 0,130 kg / 0.287 lb	1K0505553, 1K0505553A
	AU12024 TORSİYON BURCU ARKA SOL VE SAĞ	Şasi (Ön / Arka) : ARKA Yön : Sol Ve Sağ Ağırlık : 0.557 kg / 1.228 lb	1K0505145F, 1K0505145H 1K0505145K
	VW13006K DİREKSİYON KÖRÜĞÜ SOL VE SAĞ 2 PİECES	Ağırlık : 0.29 kg / 0.639 lb	1K0423831A, 5C0423831

PASSAT B8 2015 - 2023

Resim	Ürün Kodu ve Açıklaması	Detay	OEM
	VW9006 SALINCAK ALT SAĞ	Ağırlık : 1,992 kg / 4.392 lb Malzeme Türü : Sac Metal	3Q0505224
	VW9007 SALINCAK ALT SOL	Ağırlık : 1,992 kg / 4.392 lb Malzeme Türü : Sac Metal	3Q0505223
	VW13006K DİREKSİYON KÖRÜĞÜ SOL VE SAĞ 2 PİECES	Ağırlık : 0.29 kg / 0.639 lb	1K0423831A, 5C0423831

POLO III 6N1 1994 - 2001

Resim	Ürün Kodu ve Açıklaması	Detay	OEM
	VW12068K TORSİYON BURCU ARKA SOL VE SAĞ	Şasi (Ön / Arka) : ARKA Yön : Sol Ve Sağ Ağırlık : 0.332 kg / 0.732 lb	6N0501541, 6N0501541D

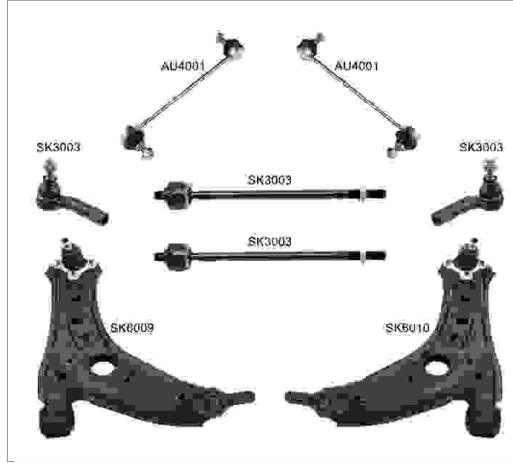
SK8001 / Süspansiyon Kit
POLO
IV 9N
2001 - 2009

Kit Parçaları

Resim	Ürün Kodu / Adı	OEM	OEM	Ürün Kodu / Adı	Resim
	AU4001 Z Rot Sol Ve Sağ Metal Rb2911	893407465, 893407465A 8A0407465, 8A0407465B 8A0407465C	5Z0423812, 6Q0419812C 6Q0423812, 6Q0423812A 6Q0423812C, 6Q0423812D 6R0423812, 8Z0423811A	SK2003 Rotbaşı Sağ Rc7314	
	SK2004 Rotbaşı Sol Rc7313	5Z0423811, 6Q0419811C 6Q0423811, 6Q0423811A 6Q0423811C, 6Q0423811D 6R0423811, 8Z0423812A	6Q0 423 821 B, 6Q0423821B 6X0422803, 6X0422804 6X0422807, 6X0422821	SK3003 Rotmili Sağ-sol 297	
	SK6009 Salıncak Ön Alt Sağ Rd1035	6N0407151, 6Q0407151D* 6Q0407151D, 6Q0407151E* 6Q0407151E, 6Q0407151L 6Q0407151Z, 6Q0407366A*	6N040711, 6Q0407151D* 6Q0407151D, 6Q0407151E* 6Q0407151E, 6Q0407151L 6Q0407151Z, 6Q0407365A*	SK6010 Salıncak Ön Alt Sol Rd1036	

POLO
VI
2017 -

Resim	Ürün Kodu ve Açıklaması	Detay	OEM
	VW3025 ROTMİLİ SOL VE SAĞ 311	Ağırlık : 0,676 kg / 1.490 lb Uzunluk : 311 mm / 12.24 inch Gövde Diş Çapı : M14X1,5 Aşık Diş Çapı : M16X1,5	2Q0423810D
	VW6063 SALINCAK ÖN ALT SAĞ	Ağırlık : 3,004 kg / 6.623 lb Malzeme Türü : Sac Metal	2Q0407152B
	VW6063J SALINCAK ÖN ALT SAĞ	Ağırlık : 2,439 kg / 5.377 lb Malzeme Türü : Sac Metal	2Q0407152B
	VW6064 SALINCAK ÖN ALT SOL	Ağırlık : 3,004 kg / 6.623 lb Malzeme Türü : Sac Metal	2Q0407151B
	VW6064J SALINCAK ÖN ALT SOL	Ağırlık : 2,439 kg / 5.377 lb Malzeme Türü : Sac Metal	2Q0407151B
	VW6065 SALINCAK ÖN ALT SAĞ	Ağırlık : 3,57 kg / 7.871 lb Malzeme Türü : Sac Metal	2Q0407152C
	VW6065J SALINCAK ÖN ALT SAĞ	Ağırlık : 2,964 kg / 6.535 lb Malzeme Türü : Sac Metal	2Q0407152C
	VW6066 SALINCAK ÖN ALT SOL	Ağırlık : 3,57 kg / 7.871 lb Malzeme Türü : Sac Metal	2Q0407151C
	VW6066J SALINCAK ÖN ALT SOL	Ağırlık : 2,964 kg / 6.535 lb Malzeme Türü : Sac Metal	2Q0407151C

SCIROCCO
III 137
2008 - 2017



Resim	Ürün Kodu ve Açıklaması	Detay	OEM
	VW12159 TAŞIYICI DESTEK BURÇLARI ARKA SOL VE SAĞ	Şasi (Ön / Arka) : ARKA Yön : Sol Ve Sağ Ağırlık : 0,130 kg / 0.287 lb	1K0505553, 1K0505553A

* Bu sayfada ve katalogdaki tüm araçların adları, markaları, modelleri, sembolleri, logoları, orjinal numaraları (oe) ve diğer üçüncü parti numaraları sadece referans amaçlı kullanılmaktadır.





SCIROCCO
III 137
2008 - 2017

Resim	Ürün Kodu ve Açıklaması	Detay	OEM
	VW13006K DİREKSİYON KÖRÜĞÜ SOL VE SAĞ 2 PİECES	Ağırlık : 0.29 kg / 0.639 lb	1K0423831A, 5C0423831

SHARAN
7N1, 7N2
2010 - 2022

Resim	Ürün Kodu ve Açıklaması	Detay	OEM
	VW12159 TAŞIYICI DESTEK BURÇLARI ARKA SOL VE SAĞ	Şasi (Ön / Arka) : ARKA Yön : Sol Ve Sağ Ağırlık : 0,130 kg / 0.287 lb	1K0505553, 1K0505553A
	AU12024 TORSİYON BURCU ARKA SOL VE SAĞ	Şasi (Ön / Arka) : ARKA Yön : Sol Ve Sağ Ağırlık : 0.557 kg / 1.228 lb	1K0505145F, 1K0505145H 1K0505145K
	VW13006K DİREKSİYON KÖRÜĞÜ SOL VE SAĞ 2 PİECES	Ağırlık : 0.29 kg / 0.639 lb	1K0423831A, 5C0423831

T-CROSS
C11
2019 -

Resim	Ürün Kodu ve Açıklaması	Detay	OEM
	VW3025 ROTMİLİ SOL VE SAĞ 311	Ağırlık : 0,676 kg / 1.490 lb Uzunluk : 311 mm / 12.24 inch Gövde Diş Çapı : M14X1,5 Aşık Diş Çapı : M16X1,5	2Q0423810D
	VW6063 SALINCAK ÖN ALT SAĞ	Ağırlık : 3,004 kg / 6.623 lb Malzeme Türü : Sac Metal	2Q0407152B
	VW6063J SALINCAK ÖN ALT SAĞ	Ağırlık : 2,439 kg / 5.377 lb Malzeme Türü : Sac Metal	2Q0407152B
	VW6064 SALINCAK ÖN ALT SOL	Ağırlık : 3,004 kg / 6.623 lb Malzeme Türü : Sac Metal	2Q0407151B
	VW6064J SALINCAK ÖN ALT SOL	Ağırlık : 2,439 kg / 5.377 lb Malzeme Türü : Sac Metal	2Q0407151B

* Bu sayfada ve katalogdaki tüm araçların adları, markaları, modelleri, sembolleri, logoları, orjinal numaraları (oe) ve diğer üçüncü parti numaraları sadece referans amaçlı kullanılmaktadır.

TIGUAN I 5N 2007 - 2016

Resim	Ürün Kodu ve Açıklaması	Detay	OEM
	VW12159 TAŞIYICI DESTEK BURÇLARI ARKA SOL VE SAĞ	Şasi (Ön / Arka) : ARKA Yön : Sol Ve Sağ Ağırlık : 0,130 kg / 0.287 lb	1K0505553, 1K0505553A
	AU12024 TORSİYON BURCU ARKA SOL VE SAĞ	Şasi (Ön / Arka) : ARKA Yön : Sol Ve Sağ Ağırlık : 0.557 kg / 1.228 lb	1K0505145F, 1K0505145H 1K0505145K
	VW13006K DİREKSİYON KÖRÜĞÜ SOL VE SAĞ 2 PİECES	Ağırlık : 0.29 kg / 0.639 lb	1K0423831A, 5C0423831

TIGUAN II AD1 2016 - 2023

Resim	Ürün Kodu ve Açıklaması	Detay	OEM
	VW13006K DİREKSİYON KÖRÜĞÜ SOL VE SAĞ 2 PİECES	Ağırlık : 0.29 kg / 0.639 lb	1K0423831A, 5C0423831

TOUAREG 7LA, 7L6, 7L7 2002 - 2010

Resim	Ürün Kodu ve Açıklaması	Detay	OEM
	VW6067 SALINCAK ALT SAĞ	Ağırlık : 8,834 kg / 19.476 lb Malzeme Türü : Döküm Çelik	7L0407152F, 7L0407152J 7L0407152K, 95534101860 95534101861
	VW6068 SALINCAK ALT SOL	Ağırlık : 8,834 kg / 19.476 lb Malzeme Türü : Döküm Çelik	7L0407151F, 7L0407151J 7L0407151K, 95534101760 95534101761

TOUAREG CR7 2018 -

Resim	Ürün Kodu ve Açıklaması	Detay	OEM
	AU5075 SALINCAK ÜST ARKA TARAF SAĞ	Ağırlık : 0.55 kg / 1.213 lb Malzeme Türü : Alüminyum	4M0407510B, 4M0407510C 80A407510A
	AU5076 SALINCAK ÜST ARKA TARAF SOL	Ağırlık : 0.55 kg / 1.213 lb Malzeme Türü : Alüminyum	4M0407509B, 4M0407509C 80A407509A

* Bu sayfada ve katalogdaki tüm araçların adları, markaları, modelleri, sembolleri, logoları, orjinal numaraları (oe) ve diğer üçüncü parti numaraları sadece referans amaçlı kullanılmaktadır.

TOUAREG CR7 2018 -

Resim	Ürün Kodu ve Açıklaması	Detay	OEM
	AU5077 SALINCAK ÜST ÖN TARAF SAĞ	Ağırlık : 0.56 kg / 1.235 lb Malzeme Türü : Alüminyum	4M0407506B, 4M0407506C 80A407506A
	AU5078 SALINCAK ÜST ÖN TARAF SOL	Ağırlık : 0.56 kg / 1.235 lb Malzeme Türü : Alüminyum	4M0407505B, 4M0407505C 80A407505A

TOURAN 1T1, 1T2 2003 - 2010

Resim	Ürün Kodu ve Açıklaması	Detay	OEM
	VW12159 TAŞIYICI DESTEK BURÇLARI ARKA SOL VE SAĞ	Şasi (Ön / Arka) : ARKA Yön : Sol Ve Sağ Ağırlık : 0,130 kg / 0.287 lb	1K0505553, 1K0505553A
	VW13006K DİREKSİYON KÖRÜĞÜ SOL VE SAĞ 2 PİECES	Ağırlık : 0.29 kg / 0.639 lb	1K0423831A, 5C0423831

TOURAN 1T3 2010 - 2015

Resim	Ürün Kodu ve Açıklaması	Detay	OEM
	VW12159 TAŞIYICI DESTEK BURÇLARI ARKA SOL VE SAĞ	Şasi (Ön / Arka) : ARKA Yön : Sol Ve Sağ Ağırlık : 0,130 kg / 0.287 lb	1K0505553, 1K0505553A
	VW13006K DİREKSİYON KÖRÜĞÜ SOL VE SAĞ 2 PİECES	Ağırlık : 0.29 kg / 0.639 lb	1K0423831A, 5C0423831

TOURAN 5T1 2015 -

Resim	Ürün Kodu ve Açıklaması	Detay	OEM
	VW13006K DİREKSİYON KÖRÜĞÜ SOL VE SAĞ 2 PİECES	Ağırlık : 0.29 kg / 0.639 lb	1K0423831A, 5C0423831

TRANSPORTER V T5 2003 - 2011

Resim	Ürün Kodu ve Açıklaması	Detay	OEM
	VW1030K ROTİL ÖN ALT Ø18,3	Ağırlık : 0,600 kg / 1.323 lb Konik Ölçüsü : Ø18,3 Bağlantı Delik Çapı : Ø13 Aşık Diş Çapı : M14X1,5	7H8407361, 7H8407361A

TRANSPORTER VI T5, FACELIFT 2011 - 2016

Resim	Ürün Kodu ve Açıklaması	Detay	OEM
	VW6061 SALINCAK ALT SAĞ	Ağırlık : 8,026 kg / 17.694 lb Malzeme Türü : Döküm Çelik	7E0407152B
	VW6062 SALINCAK ALT SOL	Ağırlık : 8,026 kg / 17.694 lb Malzeme Türü : Döküm Çelik	7E0407151C

TRANSPORTER VII T6 2016 - 2021

Resim	Ürün Kodu ve Açıklaması	Detay	OEM
	VW1030K ROTİL ÖN ALT Ø18,3	Ağırlık : 0,600 kg / 1.323 lb Konik Ölçüsü : Ø18,3 Bağlantı Delik Çapı : Ø13 Aşık Diş Çapı : M14X1,5	7H8407361, 7H8407361A

T-ROC A11 2018 -

Resim	Ürün Kodu ve Açıklaması	Detay	OEM
	AU11070 SALINCAK VE DENGE KOLU BURCU ARKA ALT	Şasi (Ön / Arka) : ARKA Yön : Alt Ağırlık : 0,100 kg / 0.220 lb	5Q0505171, 5Q0505311C 5Q0505311CSK, 5Q0505311D 5Q0505311DSK

RIW®

VOLVO

C70 | **1998 - 2005**

Resim	Ürün Kodu ve Açıklaması	Detay	OEM
	VO12005 BEŞİK (TRAVERS) BURCU ÖN SOL VE SAĞ	Şasi (Ön / Arka) : ÖN Yön : Sol Ve Sağ Ağırlık : 0.3 kg / 0.661 lb	3507923

S60 | **2000 - 2010**

Resim	Ürün Kodu ve Açıklaması	Detay	OEM
	VO12005 BEŞİK (TRAVERS) BURCU ÖN SOL VE SAĞ	Şasi (Ön / Arka) : ÖN Yön : Sol Ve Sağ Ağırlık : 0.3 kg / 0.661 lb	3507923

S70 | **1996 - 2000**

Resim	Ürün Kodu ve Açıklaması	Detay	OEM
	VO12005 BEŞİK (TRAVERS) BURCU ÖN SOL VE SAĞ	Şasi (Ön / Arka) : ÖN Yön : Sol Ve Sağ Ağırlık : 0.3 kg / 0.661 lb	3507923

S80 | **I TS, XY** | **1998 - 2006**

Resim	Ürün Kodu ve Açıklaması	Detay	OEM
	VO12005 BEŞİK (TRAVERS) BURCU ÖN SOL VE SAĞ	Şasi (Ön / Arka) : ÖN Yön : Sol Ve Sağ Ağırlık : 0.3 kg / 0.661 lb	3507923

V70 | **I LV** | **1996 - 2000**

Resim	Ürün Kodu ve Açıklaması	Detay	OEM
	VO12005 BEŞİK (TRAVERS) BURCU ÖN SOL VE SAĞ	Şasi (Ön / Arka) : ÖN Yön : Sol Ve Sağ Ağırlık : 0.3 kg / 0.661 lb	3507923

V90 | **II** | **2016 -**



Resim	Ürün Kodu ve Açıklaması	Detay	OEM
	VO2017 ROTBAŞI SAĞ	Ağırlık : 0,828 kg / 1.825 lb Uzunluk : 169,5 mm / 6.67 inch	31429236, 31476318 31476416

* Bu sayfada ve katalogdaki tüm araçların adları, markaları, modelleri, sembolleri, logoları, orjinal numaraları (oe) ve diğer üçüncü parti numaraları sadece referans amaçlı kullanılmaktadır.

V90 **II** **2016 -**

Resim	Ürün Kodu ve Açıklaması	Detay	OEM
	VO2018 ROTBAŞI SOL	Ağırlık : 0,828 kg / 1.825 lb Uzunluk : 169,5 mm / 6.67 inch	31429235, 31476317 31476415

XC60 **II** **2017 -**

Resim	Ürün Kodu ve Açıklaması	Detay	OEM
	VO2017 ROTBAŞI SAĞ	Ağırlık : 0,828 kg / 1.825 lb Uzunluk : 169,5 mm / 6.67 inch	31429236, 31476318 31476416
	VO2018 ROTBAŞI SOL	Ağırlık : 0,828 kg / 1.825 lb Uzunluk : 169,5 mm / 6.67 inch	31429235, 31476317 31476415

XC90 **I** **2002 - 2014**

Resim	Ürün Kodu ve Açıklaması	Detay	OEM
	VO12005 BEŞİK (TRAVERS) BURCU ÖN SOL VE SAĞ	Şasi (Ön / Arka) : ÖN Yön : Sol Ve Sağ Ağırlık : 0.3 kg / 0.661 lb	3507923

XC90 **II** **2015 -**

Resim	Ürün Kodu ve Açıklaması	Detay	OEM
	VO2017 ROTBAŞI SAĞ	Ağırlık : 0,828 kg / 1.825 lb Uzunluk : 169,5 mm / 6.67 inch	31429236, 31476318 31476416
	VO2018 ROTBAŞI SOL	Ağırlık : 0,828 kg / 1.825 lb Uzunluk : 169,5 mm / 6.67 inch	31429235, 31476317 31476415

RIW[®]

NOTLAR

Ürün Kodu	Bilgi Notu
AF2014 ROTBAŞI DIŞ SAĞ	ALFA ROMEO GT YEARS ONLY: 2007-2010
AF2014 ROTBAŞI DIŞ SAĞ	ALFA ROMEO GT YEARS ONLY: 2007-2010
AF2015 ROTBAŞI DIŞ SOL	ALFA ROMEO GT YEARS ONLY: 2007-2010
AF2015 ROTBAŞI DIŞ SOL	ALFA ROMEO GT YEARS ONLY: 2007-2010
AU11013K SALINCAK VE DENGE KOLU BURCU ÖN ORTA SOL VE SAĞ	2 Pieces
AU12025 AMORTİSÖR TAKOZU WITHOUT AWD	WITHOUT AWD
AU4034 Z ROT ÖN SAĞ-SOL	FOR ARMOURED VEHICLES
AU5071 SALINCAK ÖN ALT ARKADAN SAĞ	ALUMINUM
AU5071 SALINCAK ÖN ALT ARKADAN SAĞ	ALUMINUM
AU5072 SALINCAK ÖN ALT ARKADAN SOL	ALUMINUM
AU5072 SALINCAK ÖN ALT ARKADAN SOL	ALUMINUM
AU5073 SALINCAK ÖN ALT SAĞ	AUDI A4 and AUDI A5 YEAR ONLY: 2011-2015
AU5073 SALINCAK ÖN ALT SAĞ	AUDI A4 and AUDI A5 YEAR ONLY: 2011-2015
AU5074 SALINCAK ÖN ALT SOL	AUDI A4 and AUDI A5 YEAR ONLY: 2011-2015
AU5074 SALINCAK ÖN ALT SOL	AUDI A4 and AUDI A5 YEAR ONLY: 2011-2015
AU9020 SALINCAK ARKA ALT ARKADAN SAĞ	WITH AIR SUSPENSION
BW1017 ROTİL ALT SAĞ	4x4

Ürün Kodu	Bilgi Notu
BW1018 ROTİL ALT SOL	4x4
BW11802 SALINCAK VE DENGE KOLU BURCU SOL VE SAĞ	KIT = BW11025 and BW11026
BW20383011 ROT TAKIMI SAĞ	xDrive
BW20393011 ROT TAKIMI SOL	xDrive
BW2041 ROTBAŞI ÖN SAĞ	8 SERIES and M8 : ONLY FOR xDRIVE
BW2042 ROTBAŞI ÖN SOL	8 SERIES and M8 : ONLY FOR xDRIVE
BW2043 ROTBAŞI SAĞ	xdrive
BW2043 ROTBAŞI SAĞ	xdrive
BW20433013 ROT TAKIMI SAĞ	xdrive
BW2044 ROTBAŞI SOL	xdrive
BW2044 ROTBAŞI SOL	xdrive
BW20443013 ROT TAKIMI SOL	xdrive
BW3011 ROTMİLİ ÖN	xdrive
BW3012 ROTMİLİ SOL VE SAĞ	GRAN TURISMO
BW3013 ROTMİLİ SOL VE SAĞ 197,4	xdrive
BW4069 Z ROT SOL VE SAĞ	RWD
BW4069 Z ROT SOL VE SAĞ	RWD

Ürün Kodu	Bilgi Notu
BW4070 Z ROT SOL VE SAĞ	xdrive
BW5085 SALINCAK ALT ÖN TARAF SAĞ	xDrive
BW5086 SALINCAK ALT ÖN TARAF SOL	xDrive
BW5087 SALINCAK ALT ÖN TARAF SAĞ	RWD
BW5088 SALINCAK ALT ÖN TARAF SOL	RWD
BW8009 SÜSPANSİYON KİT	BW4005 (X2) / OTHERS (X1)
BW8010 SÜSPANSİYON KİT	AU4001 (X2) / OTHERS (X1)
CD2003 ROTBAŞI DIŞ SAĞ	4X2
CD2004 ROTBAŞI DIŞ SOL	4X2
CD2005 ROTBAŞI DIŞ SAĞ	4X4
CD2006 ROTBAŞI DIŞ SOL	4X4
CD4004 Z ROT SOL VE SAĞ	HEAVY DUTY DESIGN / BUICK RIVIERA YEARS ONLY: 1979-1989 / CADILLAC ELDORADO YEARS ONLY: 1979-1989 / CADILLAC SEVILLE YEARS ONLY: 1980-1989 / FORD GRANADA YEARS ONLY: 1975-1980 / OLDSMOBILE TORONADO YEARS ONLY: 1979-1989
CI6029 SALINCAK ALT SAĞ	REINFORCED SUSPENSION
CI6029J SALINCAK ALT SAĞ	REINFORCED SUSPENSION
CI6030 SALINCAK ALT SOL	REINFORCED SUSPENSION
CI6030J SALINCAK ALT SOL	REINFORCED SUSPENSION
CI6033 SALINCAK ALT SAĞ	METAL

Ürün Kodu	Bilgi Notu
CI6034 SALINCAK ALT SOL	METAL
CV1027 ROTİL ÖN ALT	CHEVROLET HHR YEAR: 2008-2010
CV1034 ROTİL ALT SOL VE SAĞ	FOR CHEVROLET BISCAYNE ONLY: 1971-1972 / CHEVROLET ASTRO ONLY: 2WD / FOR GMC SAFARI ONLY: 2WD
CV1037 ROTİL ALT SOL VE SAĞ	4X2
CV11802 SALINCAK VE DENGE KOLU BURCU ÖN	KIT = CV11030 + CV11031
CV3030 ROTMİLİ SOL VE SAĞ 324,5	BUICK LESABRE YEARS ONLY: 2000-2003
CV3036 ROTMİLİ SOL VE SAĞ 324	CHEVROLET SILVERADO 2500 YEARS ONLY: 2011-2019 / CHEVROLET SILVERADO 3500 YEARS ONLY: 2011-2019 / GMC SIERRA 2500 YEARS ONLY: 2011-2019 / GMC SIERRA 3500 YEARS ONLY: 2011-2019
CV4054 Z ROT SOL VE SAĞ	CHEVROLET EQUINOX YEARS ONLY: 2005-2006
CV4055 Z ROT SOL VE SAĞ	4X4 / WITHOUT ZQ8 SUSPENSION PACKAGE / ISUZU HOMBRE YEARS ONLY: 1998-2000
CV4056 Z ROT SOL VE SAĞ	CHEVROLET TRAILBLAZER YEARS ONLY: 2008-2009 / GMC ENVOY YEARS ONLY: 2008-2009 / OLDSMOBILE VISTA CRUISER YEARS ONLY: 1971-194 / PLYMOUTH VALIANT YEARS ONLY: 1965-1972 / SAAB 9-7X YEARS ONLY: 2008-2009
CV6050 SALINCAK ALT SAĞ	CHEVROLET HHR YEAR: 2008-2010
CV6050 SALINCAK ALT SAĞ	CHEVROLET HHR YEAR: 2008-2010
CV6051 SALINCAK ALT SOL	CHEVROLET HHR YEAR: 2008-2010
CV6051 SALINCAK ALT SOL	CHEVROLET HHR YEAR: 2008-2010
CV9004 SALINCAK ALT SAĞ	WITH 4-WHEEL DISC
CV9005 SALINCAK ALT SOL	WITH 4-WHEEL DISC
CV9006 SALINCAK ALT SAĞ	WITHOUT 4-WHEEL DISC

Ürün Kodu	Bilgi Notu
CV9007 SALINCAK ALT SOL	WITHOUT 4-WHEEL DISC
DO1006 ROTİL ÖN ALT	DODGE DAKOTA YEAR ONLY: 2000-2004 / DODGE DURANGO YEAR ONLY: 2000-2003 / FOR RWD
DO1007 ROTİL ÜST SOL VE SAĞ	2WD
DO1009 ROTİL ÜST SOL VE SAĞ	WITH 8 LUG WHEELS"" / 4WD
DO1010 ROTİL ÜST SOL VE SAĞ	PICK-UP / 4WD / DODGE RAM 2500 and RAM 3500 YEARS ONLY: 2000-2002
DO1011 ROTİL ALT SOL VE SAĞ	4WD / DODGE DAKOTA YEARS ONLY: 2000-2004 / DODGE DURANGO YEARS ONLY: 2000-2003
DO11010K SALINCAK VE DENGE KOLU BURCU ÖN ÜST	2 PIECES IN 1 BOX
DO11011K SALINCAK VE DENGE KOLU BURCU ÖN	2 PIECES IN 1 BOX
DO3007 ROTMİLİ SOL VE SAĞ	15MM THREAD / DODGE DURANGO YEARS ONLY: 2007-2009
DO4012 Z ROT ÖN SAĞ-SOL	2WD
DO4013 Z ROT ÖN SAĞ-SOL	4WD
DO4014 Z ROT ÖN SAĞ-SOL	4WD
DO4015 Z ROT ÖN SAĞ-SOL	4WD
DO4016 Z ROT ÖN SAĞ-SOL	2WD
FI12014A AMORTİSÖR TAKOZU ÖN SAĞ AMORTİSÖR TAKOZU YENİ TİP	WITH UPGRADED BEARING VERSION
FI12015A AMORTİSÖR TAKOZU ÖN SOL AMORTİSÖR TAKOZU YENİ TİP	WITH UPGRADED BEARING VERSION
FI12804 AMORTİSÖR TAKOZU ÖN SAĞ SOL KIT = FI12014 FI12015	FI12014 + FI12015 KIT

Ürün Kodu	Bilgi Notu
FI12804 AMORTİSÖR TAKOZU ÖN SAĞ SOL KIT = FI12014 FI12015	KIT = FI12014 FI12015
FI12804A AMORTİSÖR TAKOZU ÖN SAĞ SOL KIT = FI12014A FI12015A	KIT = FI12014A FI12015A
FI13016K DİREKSİYON KÖRÜĞÜ SOL VE SAĞ 2 PIECES	2 Pieces
FI3041 ROTMİLİ SOL VE SAĞ İÇ 297,4	WITHOUT POWER STEERING
FI4029 Z ROT SOL VE SAĞ PLASTİK	YEARS: FROM 2018 -
FI6111 SALINCAK ALT SAĞ	CASTING / ONLY FOR XENON HEADLAMPS : PAIR = FI6075
FI8002 SÜSPANSİYON KİT	FI2019 (X2) / FI3018 (X2) / FI4007 (X2) / OTHERS (X1)
FO1001 ROTİL ÖN ALT	ONLY FOR 1.6i / YEAR ONLY: 2003-2008
FO1054 ROTİL ALT SOL VE SAĞ Ø22,5	4X2
FO1055 ROTİL ALT SOL VE SAĞ	WITH SINGLE AND DUAL REAR WHEELS
FO12064 MOTOR TAKOZU	FORD C-MAX YEARS: ONLY FROM 2015 - / FORD FOCUS YEARS: ONLY FROM 2015 - / FORD FOCUS YEARS: ONLY FROM 2016 - / FORD TRANSIT CONNECT YEARS: ONLY FROM 2016 -
FO13003K DİREKSİYON KÖRÜĞÜ SOL VE SAĞ 2 PIECES	2 Pieces
FO2077 ROTBAŞI ÖN DIŞ	MERCURY COLONY PARK YEAR ONLY: 1987-1991
FO2079 ROTBAŞI ÖN DIŞ	WITHOUT HEIGHT PACKAGE / EURO MARKET
FO2091 ROTBAŞI DIŞ SOL VE SAĞ	4WD / EURO MADE
FO2092 ROTBAŞI DIŞ SOL VE SAĞ	WITH SPORT PACKAGE
FO3051 ROTMİLİ SOL VE SAĞ 202	HYDRO PS / 4WD

Ürün Kodu	Bilgi Notu
FO3054 ROTMİLİ SOL VE SAĞ 179	YEAR ONLY: 2010-2012
FO4079 Z ROT SOL VE SAĞ	HEAVY DUTY DESIGN / SEDAN / LINCOLN CONTINENTAL YEARS ONLY: 1984-1991
FO4080 Z ROT SOL VE SAĞ	FORD GRANADA YEARS ONLY: 1981-1982 / FORD LTD YEARS ONLY: 1984-1985 / FORD THUNDERBIRD YEARS ONLY: 1987-1988
FO5018 SALINCAK ÖN ÜST SAĞ	WITH PERFORMANCE PACKAGE
FO5019 SALINCAK ÖN ÜST SOL	WITH PERFORMANCE PACKAGE
FO6107K SALINCAK ALT SAĞ	WITH BIG BUSHING
FO6107K SALINCAK ALT SAĞ	WITH BIG BUSHING
FO6108K SALINCAK ALT SOL	WITH BIG BUSHING
FO6108K SALINCAK ALT SOL	WITH BIG BUSHING
FO6132 SALINCAK ALT SAĞ	FORD KA YEARS ONLY: 2003-2008 / ONLY 1.6
FO6133 SALINCAK ALT SOL	FORD KA YEARS ONLY: 2003-2008 / ONLY 1.6
FO6134 SALINCAK ÜST SAĞ	WITH ADJUSTABLE SUSPENSION / FORD EXPEDITION YEARS ONLY: 2005-2006 / LINCOLN NAVIGATOR YEARS ONLY: 2005-2006
FO6134 SALINCAK ÜST SAĞ	WITH ADJUSTABLE SUSPENSION / FORD EXPEDITION YEARS ONLY: 2005-2006 / LINCOLN NAVIGATOR YEARS ONLY: 2005-2006
FO6135 SALINCAK ÜST SOL	WITH ADJUSTABLE SUSPENSION / FORD EXPEDITION YEARS ONLY: 2005-2006 / LINCOLN NAVIGATOR YEARS ONLY: 2005-2006
FO6135 SALINCAK ÜST SOL	WITH ADJUSTABLE SUSPENSION / FORD EXPEDITION YEARS ONLY: 2005-2006 / LINCOLN NAVIGATOR YEARS ONLY: 2005-2006
FO8003 SÜSPANSİYON KİT	FO3010 (X2) / FO4033A (X2) / OTHERS (X1)
FO9030 SALINCAK ARKA ALT	WITHOUT PERFORMANCE PACKAGE

Ürün Kodu	Bilgi Notu
HM2002 ROTBAŞI ÖN DIŞ	H3T VERSION & FOR USE WITH 16MM INNER TIE RODS
HN4062 Z ROT ÖN SAĞ METAL	HONDA FIT YEARS ONLY: 2015 -
HN4063 Z ROT ÖN SOL METAL	HONDA FIT YEARS ONLY: 2015 -
HN8001 SÜSPANSİYON KİT	HN3017 (X2) / OTHERS (X1)
HY1031 ROTİL ÖN ALT SAĞ	FOR USA MARKET
HY1032 ROTİL ÖN ALT SOL	FOR USA MARKET
HY6089J SALINCAK ÖN ALT SAĞ	EURO TYPE
HY6090J SALINCAK ÖN ALT SOL	EURO TYPE
HY6103 SALINCAK ÖN ALT SAĞ	ALUMINUM
HY6103 SALINCAK ÖN ALT SAĞ	ALUMINUM
HY6104 SALINCAK ÖN ALT SOL	ALUMINUM
HY6104 SALINCAK ÖN ALT SOL	ALUMINUM
HY8001 SÜSPANSİYON KİT	HY2004 (X2) / HY3003 (X2) / OTHERS (X1)
IN3001 ROTMİLİ SOL VE SAĞ 161	YEAR ONLY: 2008-2012
JG12001 VİRAJ DEMİR LASTİĞİ SOL VE SAĞ	D=Ø19
JG12001 VİRAJ DEMİR LASTİĞİ SOL VE SAĞ	D=Ø19
JG12001K VİRAJ DEMİR LASTİĞİ SOL VE SAĞ	2 PIECES IN 1 BOX / D=Ø19

Ürün Kodu	Bilgi Notu
JG12001K VİRAJ DEMİR LASTİĞİ SOL VE SAĞ	2 PIECES IN 1 BOX / D=Ø19
JG12002K VİRAJ DEMİR LASTİĞİ SOL VE SAĞ	2 PIECES IN 1 BOX
JG12002K VİRAJ DEMİR LASTİĞİ SOL VE SAĞ	2 PIECES IN 1 BOX
JG6004 SALINCAK ÜST ÖN SAĞ	ALUMINIUM
JG6005 SALINCAK ÜST ÖN SOL	ALUMINIUM
JP11005K SALINCAK VE DENGE KOLU BURCU ÖN ÜST	JP11005 (X2)
JP4020 Z ROT SOL VE SAĞ METAL	JEEP CHEROKEE YEARS ONLY: 1991-2001 / JEEP COMANCHE YEARS ONLY: 1991-1992 / JEEP GRAND CHEROKEE YEARS ONLY: 1993-1998
JP4020 Z ROT SOL VE SAĞ METAL	JEEP CHEROKEE YEARS ONLY: 1991-2001 / JEEP COMANCHE YEARS ONLY: 1991-1992 / JEEP GRAND CHEROKEE YEARS ONLY: 1993-1998
JP8001 SÜSPANSİYON KİT	CY2002 (X2) / JP3004 (X2) / JP4010 (X2) / OTHERS (X1)
KI3026 ROTMİLİ ÖN 195,5	KIA PICANTO YEAR ONLY: 2015-2017
KI3026 ROTMİLİ ÖN 195,5	KIA PICANTO YEAR ONLY: 2015-2017
KI6044 SALINCAK ÜST ÖN SAĞ	YEARS ONLY : 2002-2006
KI6045 SALINCAK ÜST ÖN SOL	YEARS ONLY : 2002-2006
KI6046 SALINCAK ÜST ÖN SAĞ	YEARS ONLY : 2006-2009
KI6047 SALINCAK ÜST ÖN SOL	YEARS ONLY : 2006-2009
LC20012002 ROT TAKIMI	TIE ROD END = LC2001 and LC2002
LC2002 ROTBAŞI	TORSION BAR

Ürün Kodu	Bilgi Notu
LR11019 Z-ROT BURCU ARKA SOL VE SAĞ	LINK STABILIZER = LR4012
LX1003 ROTİL ALT	AWD
LX2003 ROTBAŞI ÖN SAĞ	4X4
LX2003 ROTBAŞI ÖN SAĞ	4X4
LX2004 ROTBAŞI ÖN SOL	4X4
LX2004 ROTBAŞI ÖN SOL	4X4
LX4018 Z ROT SAĞ METAL	AIR SUSPENSION / 4X4 / LEXUS RX (350) YEARS ONLY: 2010-2011 / LEXUS RX (450H) YEARS ONLY: 2010-2011
LX4018 Z ROT SAĞ METAL	AIR SUSPENSION / 4X4 / LEXUS RX (350) YEARS ONLY: 2010-2011 / LEXUS RX (450H) YEARS ONLY: 2010-2011
LX4019 Z ROT SOL METAL	AIR SUSPENSION / 4X4 / LEXUS RX (350) YEARS ONLY: 2010-2011 / LEXUS RX (450H) YEARS ONLY: 2010-2011
LX4019 Z ROT SOL METAL	AIR SUSPENSION / 4X4 / LEXUS RX (350) YEARS ONLY: 2010-2011 / LEXUS RX (450H) YEARS ONLY: 2010-2011
LX4020 Z ROT SAĞ METAL	LEXUS IS (II) (XE20) YEAR ONLY: 2006-2008
LX4021 Z ROT SOL METAL	LEXUS IS (II) (XE20) YEAR ONLY: 2006-2008
ME1028 ROTİL ALT SOL VE SAĞ	RWD / CENTER BALL JOINT
ME1028 ROTİL ALT SOL VE SAĞ	RWD / CENTER BALL JOINT
ME11008K SALINCAK VE DENGE KOLU BURCU ÖN SOL VE SAĞ	2 Pieces
ME11048K SALINCAK VE DENGE KOLU BURCU SOL VE SAĞ	2 Pieces
ME12060K VİRAJ DEMİR LASTİĞİ RUBBER	2 Pieces

Ürün Kodu	Bilgi Notu
ME20553020 ROT TAKIMI ÖN SAĞ	RWD
ME20563020 ROT TAKIMI ÖN SOL	RWD
ME20623019 ROT TAKIMI ÖN SAĞ	4 MATIC
ME20633019 ROT TAKIMI ÖN SOL	4 MATIC
ME20683025 ROT TAKIMI ÖN SAĞ	4WD / 4 MATIC / ELECTRIC POWER SYSTEM / WITH ASD
ME20693025 ROT TAKIMI ÖN SOL	4WD / 4 MATIC / ELECTRIC POWER SYSTEM / WITH ASD
ME2074 ROTBAŞI SAĞ	4X4
ME2074 ROTBAŞI SAĞ	4X4
ME2075 ROTBAŞI SOL	4X4
ME2075 ROTBAŞI SOL	4X4
ME2076 ROTBAŞI SOL VE SAĞ	RWD
ME4105 Z ROT ÖN SAĞ METAL	4 MATIC / ONLY FOR YEAR: 2011-2014
ME4106 Z ROT ÖN SOL METAL	4 MATIC / ONLY FOR YEAR: 2011-2014
ME4109 Z ROT METAL	METAL
ME9019 SALINCAK ÜST ÖN	METAL
MI11019 SALINCAK VE DENGE KOLU BURCU ARKA ALT KÜÇÜK	SMALL
MI11020 SALINCAK VE DENGE KOLU BURCU ARKA ALT BÜYÜK	BIG

Ürün Kodu	Bilgi Notu
MI4037 Z ROT ARKA	FOR SPORT MODEL
MI4037 Z ROT ARKA	FOR SPORT MODEL
MI4040 Z ROT SOL VE SAĞ	4WD
MI4040 Z ROT SOL VE SAĞ	4WD
MI6048 SALINCAK ALT SAĞ	METAL
MI6049 SALINCAK ALT SOL	METAL
MZ8001 SÜSPANSİYON KİT	MZ3011 (X2) / MZ4015 (X2) / OTHERS (X1)
MZ8002 SÜSPANSİYON KİT	MZ3017 (X2) / MZ5001 (X2) / OTHERS (X1)
NS13006K DİREKSİYON KÖRÜĞÜ SOL VE SAĞ 2 PIECES	2 Pieces
NS3036 ROTMİLİ 275,4	ONLY FOR HB
NS3036 ROTMİLİ 275,4	ONLY FOR HB
NS3038 ROTMİLİ 275,2	POWER STEERING
NS5001 SALINCAK ALT SAĞ	NISSAN 350Z YEARS ONLY: 2003-2004 / INFINITI G35 YEARS ONLY: 2003-2004
NS5001 SALINCAK ALT SAĞ	NISSAN 350Z YEARS ONLY: 2003-2004 / INFINITI G35 YEARS ONLY: 2003-2004
NS5002 SALINCAK ALT SOL	NISSAN 350Z YEARS ONLY: 2003-2004 / INFINITI G35 YEARS ONLY: 2003-2004
NS5002 SALINCAK ALT SOL	NISSAN 350Z YEARS ONLY: 2003-2004 / INFINITI G35 YEARS ONLY: 2003-2004
NS6080 SALINCAK ÖN ALT SAĞ	ALUMINUM

Ürün Kodu	Bilgi Notu
NS6080 SALINCAK ÖN ALT SAĞ	ALUMINUM
NS6081 SALINCAK ÖN ALT SOL	ALUMINUM
NS6081 SALINCAK ÖN ALT SOL	ALUMINUM
NS8001 SÜSPANSİYON KİT	NS3022 (X2) / NS4009 (X2) / OTHERS (X1)
OP11005K SALINCAK VE DENGE KOLU BURCU SOL VE SAĞ	2 Pieces
OP11024K TORSİYON BURCU SOL VE SAĞ	2 Pieces
OP13005K DİREKSİYON KÖRÜĞÜ SOL VE SAĞ 2 PIECES	2 Pieces
OP13006K DİREKSİYON KÖRÜĞÜ SOL VE SAĞ 2 PIECES	2 Pieces
OP3035 ROTMİLİ SOL VE SAĞ 284	TRW STEERING REDUCED RACK
OP4033 Z ROT SOL VE SAĞ	FWD
OP4033 Z ROT SOL VE SAĞ	FWD
OP8001 SÜSPANSİYON KİT	OP2002 (X2) / OP3004 (X2) / OP4004 (X2) / OTHERS (X1)
OP8002 SÜSPANSİYON KİT	OP3013 (X2) / OP4007 (X2) / OTHERS (X1)
PO4015 Z ROT ÖN METAL	FOR 4WD and TURBO
PO4015 Z ROT ÖN METAL	FOR 4WD and TURBO
RN12167K VİRAJ DEMİR LASTİĞİ SOL VE SAĞ	2 Pieces
RN13003K DİREKSİYON KÖRÜĞÜ SOL VE SAĞ 2 PIECES	2 Pieces

Ürün Kodu	Bilgi Notu
RN13004K DİREKSİYON KÖRÜĞÜ SOL VE SAĞ 2 PIECES	2 Pieces
RN13011K DİREKSİYON KÖRÜĞÜ SOL VE SAĞ 2 PIECES	2 Pieces
RN13022K DİREKSİYON KÖRÜĞÜ SOL VE SAĞ 2 PIECES	2 Pieces
RN3023 ROTMİLİ SOL VE SAĞ 328,2	ONLY FOR RX4 / SMI STEERING
RN8001 SÜSPANSİYON KİT	RN3869 (X2) / RN4005 (X2) / OTHERS (X1)
SK8001 SÜSPANSİYON KİT	SK3003 (X2) / AU4001 (X2) / OTHERS (X1)
SM6007 SALINCAK ALT SAĞ	STANDARD VERSION
SM6008 SALINCAK ALT SOL	STANDARD VERSION
SM6009 SALINCAK ALT SAĞ	FOR 16"WHEEL
SM6010 SALINCAK ALT SOL	FOR 16"WHEEL
TO1056 ROTİL ÖN ALT	HILUX YEAR ONLY: 1989-2005
TO20023830 ROT TAKIMI ÖN	LEXUS RX (300) YEARS ONLY: 1999-2003
TO2089 ROTBAŞI ÖN	USA BUILT / FOR USA MARKET / TOYOTA COROLLA YEAR ONLY: 2009-
TO2090 ROTBAŞI ÖN	JAPAN BUILT / FOR USA MARKET / YEAR ONLY: 2007-2013
TO2094 ROTBAŞI SAĞ / SOL	RWD / X-RUNNER
TO6101 SALINCAK ALT SAĞ	JAPAN BUILT / USA MARKET
TO6101J SALINCAK ALT SAĞ	JAPAN BUILT / USA MARKET

Ürün Kodu	Bilgi Notu
TO6102 SALINCAK ALT SOL	JAPAN BUILT / USA MARKET
TO6102J SALINCAK ALT SOL	JAPAN BUILT / USA MARKET
TO6103 SALINCAK ALT SAĞ	USA MARKET / JAPAN BUILT
TO6104 SALINCAK ALT SOL	USA MARKET / JAPAN BUILT
TO9015 SALINCAK ARKA ÖNDEN	USA BUILT / SE MODEL
VW12011K BEŞİK (TRAVERS) BURCU ARKA SOL VE SAĞ VW12011	2 Pieces
VW12068K TORSİYON BURCU ARKA SOL VE SAĞ	2 Pieces
VW13002K DİREKSİYON KÖRÜĞÜ SOL VE SAĞ 2 PİECES	2 Pieces
VW13006K DİREKSİYON KÖRÜĞÜ SOL VE SAĞ 2 PİECES	2 Pieces
VW6061 SALINCAK ALT SAĞ	MAX 2,6T & 3.0T
VW6062 SALINCAK ALT SOL	MAX 2,6T & 3.0T
VW6063 SALINCAK ÖN ALT SAĞ	1.0 TSI
VW6063 SALINCAK ÖN ALT SAĞ	1.0 TSI
VW6063J SALINCAK ÖN ALT SAĞ	1.0 TSI
VW6063J SALINCAK ÖN ALT SAĞ	1.0 TSI
VW6064 SALINCAK ÖN ALT SOL	1.0 TSI
VW6064 SALINCAK ÖN ALT SOL	1.0 TSI

Ürün Kodu	Bilgi Notu
VW6064J SALINCAK ÖN ALT SOL	1.0 TSI
VW6064J SALINCAK ÖN ALT SOL	1.0 TSI
VW6067 SALINCAK ALT SAĞ	RUSSIA MARKET / PORSCHE CAYENNE YEARS ONLY: 2008-2010 / VOLKSWAGEN TOUAREG YEARS ONLY: 2008-2010
VW6068 SALINCAK ALT SOL	RUSSIA MARKET / PORSCHE CAYENNE YEARS ONLY: 2008-2010 / VOLKSWAGEN TOUAREG YEARS ONLY: 2008-2010
VW8003 SÜSPANSİYON KİT ÖN	KIT = AU1014 (X1) / AU1015 (X1) / VW4011 (X2) / AU11002 (X2) / AU11005 (X2)
VX12006 MOTOR TAKOZU HYDRAULIC	HYDRAULIC
VX12007 MOTOR TAKOZU HYDRAULIC	HYDRAULIC
VX12008 MOTOR TAKOZU SOL HYDRAULIC	HYDRAULIC
VX12009 MOTOR TAKOZU SOL HYDRAULIC	HYDRAULIC
VX12028 MOTOR TAKOZU ÖN	BUICK REGAL YEARS ONLY: 2011-2013 / CADILLAC SRX YEARS ONLY: 2010-2011
VX12029 MOTOR TAKOZU ÖN ALT TRANSMISSION TYPE: M32-6	TRANSMISSION TYPE: M32-6
VX12033 MOTOR TAKOZU ÖN HYDRAULIC	HYDRAULIC
VX12033 MOTOR TAKOZU ÖN HYDRAULIC	HYDRAULIC
VX12034 MOTOR TAKOZU ÖN HYDRAULIC	HYDRAULIC
VX12035 MOTOR TAKOZU ÖN HYDRAULIC	HYDRAULIC
VX12036 MOTOR TAKOZU ÖN HYDRAULIC	HYDRAULIC
VX12037 MOTOR TAKOZU ÖN HYDRAULIC	HYDRAULIC