

RIW

STEERING & SUSPENSION MANUFACTURER



ALFA ROMEO PRODUCT CATALOG



Products

- Ball Joint
- Tie Rod End
- Axial Joint
- Link Stabilizer
- Control Arm
- Center Rod
- Stabilizer Mounting
- Suspension Kit
- Bush
- Tie Rod Assembly
- Mounting
- Steering Bellow
- Axle Bellow

autocare™
ASSOCIATION

ACES
AFTERMARKET
EXCHANGE STANDARD

Hakkımızda

RIW, otomotiv yedek parça yenileme sektöründe binek ve hafif ticari araçların süspansiyon ve direksiyon parçalarını yüksek kalitede üreten ve son kullanıcının aracını güvenle kullanmasını amaçlayan ayrıca otomotiv endüstrisine ve ülke ekonomisine fayda sağlamayı kendine ilke edinen bir organizasyondur. Rotil, rotbaşı, rotmili, rot-takımı, zrot, askı rotu, ara rot, denge kolu, salıncak, burç, kauçuk ve takoz ürünlerinin montaj ve üretimlerini gerçekleştiren RIW, dünyadaki en geniş ürün çeşitliliğine sahip süspansiyon ve direksiyon parçaları üreticilerinden biridir.

Ürün çeşitliliğinin genişliği, yüksek ürün kalitesi, uygun fiyatları ve müşteri odaklı çalışmaları sonucunda Türkiye'nin en büyük yedek parça firmaları arasında yer almaktadır. Binek ve hafif ticari araçların süspansiyon ve direksiyon parçaları üretiminde Araştırma ve Geliştirme odaklı çalışmalarını en ileri ve teknolojik şartlarda yürütülmesiyle RIW Türkiye'nin en modern yedek parça üreticisidir.

RIW, firma kültüründe, teknoloji, kalite ve müşteri memnuniyetini ön planda tutularak, Türkiye'de ve dünyanın birçok ülkesinde pazarın güvenle tedarik ettiği bir markadır. RIW, modern üretim tesislerinde bulunan son teknoloji makina parkı avantajıyla tasarımdan üretime, üretimden kaliteye, paketlenmeden sevkiyata, pazarlamadan satışa bütün operasyonel aşamaların yanı sıra satış sonrası hizmetlerini ve bütün bunları sağlarken göz önünde bulundurduğu çalışan memnuniyeti ve güvenliğini her zaman iyiye ve ileriye götürme prensibi sayesinde Dünya genelinde 60 'ın üzerinde ülkede saygı değer bir marka olmayı başarmıştır.

Misyon

Dünya otomotiv yenileme sektörüne yüksek kalitede ve pazarda her zaman ilk kez geliştirilen ürünleri sunmak ve ayrıca pazardaki ürün kalitesini yükseltmek.

Vizyon

İleri teknoloji ve sektörel deneyimin ortaya çıkardığı "RIW Standartlarından" bütün dünyanın faydalanması.

Üretim Stratejisi

Ürün dizaynı, kalıp tasarımı, talaşlı imalat, sıcak ve soğuk dövme, alüminyum dövme, dikey ve yatay kol işleme, salıncak imalatı, kaynak, boyama, kaplama ve paketlenmeden oluşan çeşitli üretim aşamaları hemen hemen her bölümün kendi tesisinde RIW mühendislerinin kontrolünde gerçekleşir. RIW üretimdeki her aşamayı farklı bir ünite olarak kabul eder ve müşteriye en hızlı ve en kaliteli ürünü sunmak için her birimin kendi planlamasını ayrı bir birim olarak hareket etmesi tezini savunur. Bu sayede büyük sermayelere ulaşmanın zor olduğu rekabetçi Pazar şartlarında RIW yatırımlarını kalitenin kontrolü ve yükseltilmesi doğrultusunda gerçekleştirir.

Üretimdeki her aşamanın bir çatı altında toplanmasını amaçlayan zihniyetin tam tersine RIW deneyimli mühendisleri sayesinde hammadde ve yarı mamül tedarikçilerinin sürekli denetlenmesini sağlar ve bu sayede kaliteyi her zaman kontrol altında tutar. Bu sistemle kalite testlerinin her aşamada uygulanması için kullanılan son teknoloji makine ve test cihazları sayesinde RIW müşterisine her zaman %100 kontrol edilmiş ürünler sunar ve ayrıca hem hata riskini sıfıra indirir hem de üretilen mamüllerin maliyetlerini düşürerek müşterisine en yüksek kaliteyi en uygun ve rekabetçi fiyatlarda sunmayı hedefler.

Toplam Kalite Anlayışı

Toplam kalite anlayışını kendine amaç edinen RIW, yapılan yatırımlar ve kalite çalışmaları sonucunda, üretim kapasitesini devamlı arttırmış ve dünya pazarında aranan bir marka haline gelmiştir. Güvenlik parçaları üreticisi olmak bilinciyle hareket eden RIW, yüksek kalitedeki ürünlerini Avrupa, Kuzey Afrika, Ortadoğu, Avustralya, Kuzey ve Güney Amerika da yer alan birçok ülkeye aktif olarak ihraç etmektedir.

Üretimin başlangıcından bitimine kadar olan tüm aşamalarda RIW, ürünlerinin kalitesini yakından takip etmekte ve müşterilerine güvenilir ve yüksek kaliteli ürünlerin sunulduğundan emin olmaktadır. Doğru kaliteyi buluna kadar bütün testler ve işlemler, yüksek deneyime sahip RIW mühendisleri tarafından uygulanmaktadır.

Hakkımızda

RIW, otomotiv yedek parça yenileme sektöründe binek ve hafif ticari araçların süspansiyon ve direksiyon parçalarını yüksek kalitede üreten ve son kullanıcının aracını güvenle kullanmasını amaçlayan ayrıca otomotiv endüstrisine ve ülke ekonomisine fayda sağlamayı kendine ilke edinen bir organizasyondur. Rotil, rotbaşı, rotmili, rot-takımı, zrot, askı rotu, ara rot, denge kolu, salıncak, burç, kauçuk ve takoz ürünlerinin montaj ve üretimlerini gerçekleştiren RIW, dünyadaki en geniş ürün çeşitliliğine sahip süspansiyon ve direksiyon parçaları üreticilerinden biridir.

Ürün çeşitliliğinin genişliği, yüksek ürün kalitesi, uygun fiyatları ve müşteri odaklı çalışmaları sonucunda Türkiye'nin en büyük yedek parça firmaları arasında yer almaktadır. Binek ve hafif ticari araçların süspansiyon ve direksiyon parçaları üretiminde Araştırma ve Geliştirme odaklı çalışmalarını en ileri ve teknolojik şartlarda yürütülmesiyle RIW Türkiye'nin en modern yedek parça üreticisidir.

RIW, firma kültüründe, teknoloji, kalite ve müşteri memnuniyetini ön planda tutularak, Türkiye'de ve dünyanın birçok ülkesinde pazarın güvenle tedarik ettiği bir markadır. RIW, modern üretim tesislerinde bulunan son teknoloji makina parkı avantajıyla tasarımdan üretime, üretimden kaliteye, paketlenmeden sevkiyata, pazarlamadan satışa bütün operasyonel aşamaların yanı sıra satış sonrası hizmetlerini ve bütün bunları sağlarken göz önünde bulundurduğu çalışan memnuniyeti ve güvenliğini her zaman iyiye ve ileriye götürme prensibi sayesinde Dünya genelinde 60 'ın üzerinde ülkede saygı değer bir marka olmayı başarmıştır.

Misyon

Dünya otomotiv yenileme sektörüne yüksek kalitede ve pazarda her zaman ilk kez geliştirilen ürünleri sunmak ve ayrıca pazardaki ürün kalitesini yükseltmek.

Vizyon

İleri teknoloji ve sektörel deneyimin ortaya çıkardığı "RIW Standartlarından" bütün dünyanın faydalanması.

Üretim Stratejisi

Ürün dizaynı, kalıp tasarımı, talaşlı imalat, sıcak ve soğuk dövme, alüminyum dövme, dikey ve yatay kol işleme, salıncak imalatı, kaynak, boyama, kaplama ve paketlenmeden oluşan çeşitli üretim aşamaları hemen hemen her bölümün kendi tesisinde RIW mühendislerinin kontrolünde gerçekleşir. RIW üretimdeki her aşamayı farklı bir ünite olarak kabul eder ve müşteriye en hızlı ve en kaliteli ürünü sunmak için her birimin kendi planlamasını ayrı bir birim olarak hareket etmesi tezini savunur. Bu sayede büyük sermayelere ulaşmanın zor olduğu rekabetçi Pazar şartlarında RIW yatırımlarını kalitenin kontrolü ve yükseltilmesi doğrultusunda gerçekleştirir.

Üretimdeki her aşamanın bir çatı altında toplanmasını amaçlayan zihniyetin tam tersine RIW deneyimli mühendisleri sayesinde hammadde ve yarı mamül tedarikçilerinin sürekli denetlenmesini sağlar ve bu sayede kaliteyi her zaman kontrol altında tutar. Bu sistemle kalite testlerinin her aşamada uygulanması için kullanılan son teknoloji makine ve test cihazları sayesinde RIW müşterisine her zaman %100 kontrol edilmiş ürünler sunar ve ayrıca hem hata riskini sıfıra indirir hem de üretilen mamüllerin maliyetlerini düşürerek müşterisine en yüksek kaliteyi en uygun ve rekabetçi fiyatlarda sunmayı hedefler.

Toplam Kalite Anlayışı

Toplam kalite anlayışını kendine amaç edinen RIW, yapılan yatırımlar ve kalite çalışmaları sonucunda, üretim kapasitesini devamlı arttırmış ve dünya pazarında aranan bir marka haline gelmiştir. Güvenlik parçaları üreticisi olmak bilinciyle hareket eden RIW, yüksek kalitedeki ürünlerini Avrupa, Kuzey Afrika, Ortadoğu, Avustralya, Kuzey ve Güney Amerika da yer alan birçok ülkeye aktif olarak ihraç etmektedir.

Üretimin başlangıcından bitimine kadar olan tüm aşamalarda RIW, ürünlerinin kalitesini yakından takip etmekte ve müşterilerine güvenilir ve yüksek kaliteli ürünlerin sunulduğundan emin olmaktadır. Doğru kaliteyi buluna kadar bütün testler ve işlemler, yüksek deneyime sahip RIW mühendisleri tarafından uygulanmaktadır.

- The codes which has 6 characters are suspension parts (Additional codes are exceptional)
- The codes which has 7 characters are rubber parts (Additional codes are exceptional)
- There is no any specific code for Rod Assembly.
- Rod Assembly codes are the combine of Tie Rod End and Axial Joint.
- Same parts which are used at the different cars might have the same code.

PE 6 001 J

Brand

AC ACURA	DC DACIA	IS ISUZU	LE LEYLAND	PE PEUGEOT	SM SMART
AF ALFA ROMEO	DW DAEWOO	IV IVECO	LC LINCOLN	PO PORSCHE	SY SSANGYONG
AU AUDI	DH DAIHATSU	JG JAGUAR	LO LOTUS	PR PROTON	SU SUBARU
BW BMW	DO DODGE	JP JEEP	MZ MAZDA	RE RENAULT	SZ SUZUKI
BU BUICK	FI FIAT	KI KIA	ME MERCEDES	RR ROLLS-ROYCE	TO TOYOTA
CD CADILLAC	FO FORD	LD LADA	MC MINI COOPER	RO ROVER	VA VAUXHALL
CV CHEVROLET	HN HONDA	LR LAND ROVER	MI MITSUBISHI	SA SAAB	VW VOLKSWAGEN
CY CHRYSLER	HY HYUNDAI	LV LDV	NS NISSAN	SE SEAT	VO VOLVO
CI CITROËN	IK IKCO	LX LEXUS	OP OPEL	SK SKODA	

Product Group

1 BALL JOINT	7 CENTER ROD & DRAG LINK	23 TIE ROD ASSEMBLY
2 TIE ROD END	8 SUSPENSION KITS	12 MOUNTING & RUBBER SUPPORT
3 AXIAL JOINT (INNER TIE ROD)	9 REAR WISHBONE AND CONTROL ARM	128 MOUNTING or RUBBER SUPPORT KIT
4 LINK STABILIZER	10 BUSH	13 BELLOW STEERING
5 CONTROL ARM	11 BUSH	14 BELLOW DRIVE SHAFT
6 WISHBONE	118 REPAIR & BUSH KIT	

Numbers

001 Any Number ■

Option

ADDITIONALS CODES AND MEANINGS

K K FOR BALL JOINTS	B B FOR WISHBONE and CONTROL ARMS
VW1012K 1 = BALL JOINT K = WITH EXTRA ACCESSORIES	BW5005B 5 = CONTROL ARM B = WITHOUT BUSHING
VW1012 1 = BALL JOINT	BW5005 5 = CONTROL ARM (The similar as OE part)
J J FOR WISHBONES	K K FOR MOUNTINGS (RUBBER PARTS)
PE6001J 6 = WISHBONE J = WITHOUT BALL JOINT	CV12005K 12 = MOUNTING K = KIT, 2 PIECES or WITH EXTRA ACCESSORIES
PE6001 6 = WISHBONE (The similar as the OE part)	CV12005 12 = MOUNTING (The similar as OE part)
K K FOR WISHBONES or CONTROL ARMS (5,6 or 9)	A THE PRODUCT HAS DIFFERENT OPTION
BW6005K 6 = WISHBONE K = WITH EXTRA ACCESSORIES	FO4030A 4 = LINK STABILIZER A= OPTION (metal, rubber), plastic etc)
BW6005 6 = WISHBONE	FO4030 4 = LINK STABILIZER (The similar as OE part)

RIW[®]











ALFA ROMEO

145
930
1994 - 2001

Resim	Ürün Kodu ve Açıklaması	Detay	OEM
	AF2002 ROTBAŞI SAĞ RB1319	Ağırlık : 0,5 kg / 1.102 lb Uzunluk : 253,5 mm / 9.98 inch Gövde Diş Çapı : M18X1,5 Aşık Diş Çapı : M10X1,25 Aşık Konik Çapı : Ø12,6	60608980
	AF2003 ROTBAŞI SOL RB1320	Ağırlık : 0,5 kg / 1.102 lb Uzunluk : 253,5 mm / 9.98 inch Gövde Diş Çapı : M18X1,5 Aşık Diş Çapı : M10X1,25 Aşık Konik Çapı : Ø12,6	60608979
	FI2016 ROTBAŞI SAĞ 130 RB5324	Ağırlık : 0,375 kg / 0.827 lb Uzunluk : 130 mm / 5.12 inch Gövde Diş Çapı : M12X1,5 Aşık Diş Çapı : M10X1,25 Aşık Konik Çapı : Ø12	60806355, 7591215 7678717, 9947436 9947438, 99474380 9950672
	FI2017 ROTBAŞI SOL 130 RB5323	Ağırlık : 0,376 kg / 0.829 lb Uzunluk : 130 mm / 5.12 inch Gövde Diş Çapı : M12X1,5 Aşık Diş Çapı : M10X1,25 Aşık Konik Çapı : Ø12	60806356, 7591216 7678718, 9947437 9947439, 9950671
	FI2020 ROTBAŞI SAĞ-SOL RB5349	Ağırlık : 0,415 kg / 0.915 lb Uzunluk : 112 mm / 4.41 inch Gövde Diş Çapı : M14X1,5 Aşık Diş Çapı : M10X1,25 Aşık Konik Çapı : Ø13	46527567, 9947719 9947720, 9947926
	AF3001 ROTMİLİ SAĞ-SOL 466 RB5821	Ağırlık : 0,495 kg / 1.091 lb Uzunluk : 466 mm / 18.35 inch Gövde Diş Çapı : M14X1,5 Aşık Diş Çapı : M12X1,5	9939675, 9941625 9944452, 9947361 9947368
	AF3003 ROTMİLİ SAĞ-SOL 287 RB1812	Ağırlık : 0,5 kg / 1.102 lb Uzunluk : 288 mm / 11.34 inch Gövde Diş Çapı : M14X1,5 Aşık Diş Çapı : M12X1,5	9939557, 9944452 9947361, 9947368
	FI4002 Z ROT ÖN SAĞ-SOL METAL 116 32 RB5913	Ağırlık : 0,235 kg / 0.518 lb Uzunluk : 114 mm / 4.49 inch Aşık Diş Çapı : M10X1,25	12574521, 60570627 7601642, 7601643 7601647
	FI6006 SALINCAK ÖN SAĞ RB6025	Ağırlık : 3,882 kg / 8.558 lb Malzeme Türü : Döküm Çelik	46423825, 46456050 46462627, 46474557 60564479, 60586772 60593622, 60809814 60811770, 60812797
	FI6007 SALINCAK ÖN SOL RB6026	Ağırlık : 3,807 kg / 8.393 lb Malzeme Türü : Döküm Çelik	46423824, 46456049 46462626, 46474556 60564478, 60586771 60593623, 60809813 60811769, 60812796
	FI6019 SALINCAK ÖN SAĞ	Ağırlık : 3,882 kg / 8.558 lb Malzeme Türü : Döküm Çelik	46456050, 60813014 60813044









* Bu sayfada ve katalogdaki tüm araçların adları, markaları, modelleri, sembolleri, logoları, orjinal numaraları (oe) ve diğer üçüncü parti numaraları sadece referans amaçlı kullanılmaktadır.

145
930
1994 - 2001

Resim	Ürün Kodu ve Açıklaması	Detay	OEM
	FI16020 SALINCAK ÖN SOL	Ağırlık : 3,894 kg / 8.585 lb Malzeme Türü : Döküm Çelik	46456049, 60813013 60813043
	AF11013 SALINCAK VE DENGE KOLU BURCU ÖN ALT SAĞ	Şasi (Ön / Arka) : ÖN Yön : Alt Sağ Diğer Taraf : AF11014 Ağırlık : 0,372 kg / 0.820 lb	60620565, 60652466*
	AF11014 SALINCAK VE DENGE KOLU BURCU ÖN ALT SOL	Şasi (Ön / Arka) : ÖN Yön : Alt Sol Diğer Taraf : AF11013 Ağırlık : 0,404 kg / 0.891 lb	60620566, 60652465*
	FI11006 SALINCAK VE DENGE KOLU BURCU ÖN ALT SOL B25173	Şasi (Ön / Arka) : ÖN Yön : Alt Sol Diğer Taraf : FI11011 Ağırlık : 0,468 kg / 1.032 lb	7601065
	FI11011 SALINCAK VE DENGE KOLU BURCU ÖN ALT SAĞ B25174	Şasi (Ön / Arka) : ÖN Yön : Alt Sağ Diğer Taraf : FI11006 Ağırlık : 0,465 kg / 1.025 lb	7601068
	FI11803 BURÇ TAMİR KİTİ	Şasi (Ön / Arka) : ÖN Yön : Sol Ve Sağ Ağırlık : 1,013 kg / 2.233 lb Not : TAMİR KİTİ	
	FI12175 AMORTİSÖR TAKOZU ÖN SOL VE SAĞ	Şasi (Ön / Arka) : ÖN Yön : Sol Ve Sağ Ağırlık : 0.296 kg / 0.653 lb	60806398, 7601502
	AF12001 MOTOR TAKOZU SOL VE SAĞ MOTOR BAĞLANTI ROTU	Yön : Sol Ve Sağ Ağırlık : 0.416 kg / 0.917 lb Not : MOTOR BAĞLANTI ROTU	60662481
	FI12002 MOTOR TAKOZU ÖN SOL VE SAĞ MOTOR TAKOZU	Şasi (Ön / Arka) : ÖN Yön : Sol Ve Sağ Ağırlık : 0.816 kg / 1.799 lb Not : MOTOR TAKOZU	46467329, 60656524 60815693, 7792020
	FI12196 MOTOR TAKOZU	Ağırlık : 1,545 kg / 3.406 lb	60812027, 7782435
	FI12202 SÜSPANSİYON TAKOZU ÖN	Şasi (Ön / Arka) : ÖN Ağırlık : 0,085 kg / 0.187 lb	60585431, 60806397 7588036

* Bu sayfada ve katalogdaki tüm araçların adları, markaları, modelleri, sembolleri, logoları, orjinal numaraları (oe) ve diğer üçüncü parti numaraları sadece referans amaçlı kullanılmaktadır.

145 930 1994 - 2001

Resim	Ürün Kodu ve Açıklaması	Detay	OEM
	AF12002 EGZOZ TAKOZU	Ağırlık : 0,045 kg / 0.099 lb	5989798, 60806020
	FI12066 EGZOZ TAKOZU SOL VE SAĞ EGSOZ ASKI LASTİĞİ (K29454)	Yön : Sol Ve Sağ Ağırlık : 0.103 kg / 0.227 lb Not : EGSOZ ASKI LASTİĞİ	4400626, 7698769
	FI14004 AKS KÖRÜĞÜ +KELEPÇE+YAĞ. DIŞ	Ağırlık : 0.176 kg / 0.388 lb	7761570
	FI14006 AKS KÖRÜĞÜ +KELEPÇE+YAĞ. İÇ	Ağırlık : 0.301 kg / 0.664 lb	46307644
	FI14008 AKS KÖRÜĞÜ +KELEPÇE+YAĞ. İÇ	Ağırlık : 0.214 kg / 0.472 lb	46307675, 46308326
	FI14010 AKS KÖRÜĞÜ +KELEPÇE+YAĞ. DIŞ	Ağırlık : 0.189 kg / 0.417 lb	46307575
	FI14013 AKS KÖRÜĞÜ +KELEPÇE+YAĞ. İÇ BİLYALI	Ağırlık : 0.304 kg / 0.670 lb	46307644
	FI14024 AKS KÖRÜĞÜ +KELEPÇE+YAĞ. İÇ	Ağırlık : 0.177 kg / 0.390 lb	7715294

146 930 1994 - 2001

Resim	Ürün Kodu ve Açıklaması	Detay	OEM
	AF2002 ROTBAŞI SAĞ RB1319	Ağırlık : 0.5 kg / 1.102 lb Uzunluk : 253,5 mm / 9.98 inch Gövde Diş Çapı : M18X1,5 Aşık Diş Çapı : M10X1,25 Aşık Konik Çapı : Ø12,6	60608980
	AF2003 ROTBAŞI SOL RB1320	Ağırlık : 0.5 kg / 1.102 lb Uzunluk : 253,5 mm / 9.98 inch Gövde Diş Çapı : M18X1,5 Aşık Diş Çapı : M10X1,25 Aşık Konik Çapı : Ø12,6	60608979



* Bu sayfada ve katalogdaki tüm araçların adları, markaları, modelleri, sembolleri, logoları, orjinal numaraları (oe) ve diğer üçüncü parti numaraları sadece referans amaçlı kullanılmaktadır.

146
930
1994 - 2001

Resim	Ürün Kodu ve Açıklaması	Detay	OEM
	FI2016 ROTBAŞI SAĞ 130 RB5324	Ağırlık : 0,375 kg / 0.827 lb Uzunluk : 130 mm / 5.12 inch Gövde Diş Çapı : M12X1,5 Aşık Diş Çapı : M10X1,25 Aşık Konik Çapı : Ø12	60806355, 7591215 7678717, 9947436 9947438, 99474380 9950672
	FI2017 ROTBAŞI SOL 130 RB5323	Ağırlık : 0,376 kg / 0.829 lb Uzunluk : 130 mm / 5.12 inch Gövde Diş Çapı : M12X1,5 Aşık Diş Çapı : M10X1,25 Aşık Konik Çapı : Ø12	60806356, 7591216 7678718, 9947437 9947439, 9950671
	FI2020 ROTBAŞI SAĞ-SOL RB5349	Ağırlık : 0,415 kg / 0.915 lb Uzunluk : 112 mm / 4.41 inch Gövde Diş Çapı : M14X1,5 Aşık Diş Çapı : M10X1,25 Aşık Konik Çapı : Ø13	46527567, 9947719 9947720, 9947926
	AF3001 ROTMİLİ SAĞ-SOL 466 RB5821	Ağırlık : 0,495 kg / 1.091 lb Uzunluk : 466 mm / 18.35 inch Gövde Diş Çapı : M14X1,5 Aşık Diş Çapı : M12X1,5	9939675, 9941625 9944452, 9947361 9947368
	AF3003 ROTMİLİ SAĞ-SOL 287 RB1812	Ağırlık : 0,5 kg / 1.102 lb Uzunluk : 288 mm / 11.34 inch Gövde Diş Çapı : M14X1,5 Aşık Diş Çapı : M12X1,5	9939557, 9944452 9947361, 9947368
	FI4002 Z ROT ÖN SAĞ-SOL METAL 116 32 RB5913	Ağırlık : 0,235 kg / 0.518 lb Uzunluk : 114 mm / 4.49 inch Aşık Diş Çapı : M10X1,25	12574521, 60570627 7601642, 7601643 7601647
	FI6006 SALINCAK ÖN SAĞ RB6025	Ağırlık : 3,882 kg / 8.558 lb Malzeme Türü : Döküm Çelik	46423825, 46456050 46462627, 46474557 60564479, 60586772 60593622, 60809814 60811770, 60812797
	FI6007 SALINCAK ÖN SOL RB6026	Ağırlık : 3,807 kg / 8.393 lb Malzeme Türü : Döküm Çelik	46423824, 46456049 46462626, 46474556 60564478, 60586771 60593623, 60809813 60811769, 60812796
	FI6019 SALINCAK ÖN SAĞ	Ağırlık : 3,882 kg / 8.558 lb Malzeme Türü : Döküm Çelik	46456050, 60813014 60813044
	FI6020 SALINCAK ÖN SOL	Ağırlık : 3,894 kg / 8.585 lb Malzeme Türü : Döküm Çelik	46456049, 60813013 60813043
	AF11013 SALINCAK VE DENGE KOLU BURCU ÖN ALT SAĞ	Şasi (Ön / Arka) : ÖN Yön : Alt Sağ Diğer Taraf : AF11014 Ağırlık : 0,372 kg / 0.820 lb	60620565, 60652466*

* Bu sayfada ve katalogdaki tüm araçların adları, markaları, modelleri, sembolleri, logoları, orjinal numaraları (oe) ve diğer üçüncü parti numaraları sadece referans amaçlı kullanılmaktadır.

146
930
1994 - 2001

Resim	Ürün Kodu ve Açıklaması	Detay	OEM
	AF11014 SALINCAK VE DENGE KOLU BURCU ÖN ALT SOL	Şasi (Ön / Arka) : ÖN Yön : Alt Sol Diğer Taraf : AF11013 Ağırlık : 0,404 kg / 0.891 lb	60620566, 60652465*
	FI11006 SALINCAK VE DENGE KOLU BURCU ÖN ALT SOL B25173	Şasi (Ön / Arka) : ÖN Yön : Alt Sol Diğer Taraf : FI11011 Ağırlık : 0,468 kg / 1.032 lb	7601065
	FI11011 SALINCAK VE DENGE KOLU BURCU ÖN ALT SAĞ B25174	Şasi (Ön / Arka) : ÖN Yön : Alt Sağ Diğer Taraf : FI11006 Ağırlık : 0,465 kg / 1.025 lb	7601068
	FI11803 BURÇ TAMİR KİTİ	Şasi (Ön / Arka) : ÖN Yön : Sol Ve Sağ Ağırlık : 1,013 kg / 2.233 lb Not : TAMİR KİTİ	
	FI12175 AMORTİSÖR TAKOZU ÖN SOL VE SAĞ	Şasi (Ön / Arka) : ÖN Yön : Sol Ve Sağ Ağırlık : 0.296 kg / 0.653 lb	60806398, 7601502
	AF12001 MOTOR TAKOZU SOL VE SAĞ MOTOR BAĞLANTI ROTU	Yön : Sol Ve Sağ Ağırlık : 0.416 kg / 0.917 lb Not : MOTOR BAĞLANTI ROTU	60662481
	FI12002 MOTOR TAKOZU ÖN SOL VE SAĞ MOTOR TAKOZU	Şasi (Ön / Arka) : ÖN Yön : Sol Ve Sağ Ağırlık : 0.816 kg / 1.799 lb Not : MOTOR TAKOZU	46467329, 60656524 60815693, 7792020
	FI12196 MOTOR TAKOZU	Ağırlık : 1,545 kg / 3.406 lb	60812027, 7782435
	FI12202 SÜSPANSİYON TAKOZU ÖN	Şasi (Ön / Arka) : ÖN Ağırlık : 0,085 kg / 0.187 lb	60585431, 60806397 7588036
	AF12002 EGSOZ TAKOZU	Ağırlık : 0,045 kg / 0.099 lb	5989798, 60806020
	FI12066 EGSOZ TAKOZU SOL VE SAĞ EGSOZ ASKI LASTİĞİ (K29454)	Yön : Sol Ve Sağ Ağırlık : 0.103 kg / 0.227 lb Not : EGSOZ ASKI LASTİĞİ	4400626, 7698769

* Bu sayfada ve katalogdaki tüm araçların adları, markaları, modelleri, sembolleri, logoları, orijinal numaraları (oe) ve diğer üçüncü parti numaraları sadece referans amaçlı kullanılmaktadır.

146 930 1994 - 2001

Resim	Ürün Kodu ve Açıklaması	Detay	OEM
	F114004 AKS KÖRÜĞÜ +KELEPÇE+YAĞ. DIŞ	Ağırlık : 0.176 kg / 0.388 lb	7761570
	F114006 AKS KÖRÜĞÜ +KELEPÇE+YAĞ. İÇ	Ağırlık : 0.301 kg / 0.664 lb	46307644
	F114008 AKS KÖRÜĞÜ +KELEPÇE+YAĞ. İÇ	Ağırlık : 0.214 kg / 0.472 lb	46307675, 46308326
	F114010 AKS KÖRÜĞÜ +KELEPÇE+YAĞ. DIŞ	Ağırlık : 0.189 kg / 0.417 lb	46307575
	F114013 AKS KÖRÜĞÜ +KELEPÇE+YAĞ. İÇ BİLYALI	Ağırlık : 0.304 kg / 0.670 lb	46307644
	F114024 AKS KÖRÜĞÜ +KELEPÇE+YAĞ. İÇ	Ağırlık : 0.177 kg / 0.390 lb	7715294

147 937 2000 - 2010

Resim	Ürün Kodu ve Açıklaması	Detay	OEM
	AF2009 ROTBAŞI ÖN SAĞ RB1313	Ağırlık : 0,326 kg / 0.719 lb Uzunluk : 76 mm / 2.99 inch Gövde Diş Çapı : M14X1,5 Aşık Diş Çapı : M10X1,25 Aşık Konik Çapı : Ø12,6	36025749, 9947920 9951289
	AF2010 ROTBAŞI ÖN SOL RB1314	Ağırlık : 0,326 kg / 0.719 lb Uzunluk : 76 mm / 2.99 inch Gövde Diş Çapı : M14X1,5 Aşık Diş Çapı : M10X1,25 Aşık Konik Çapı : Ø12,6	36025748, 9947919 9951288
	AF3004 ROTMİLİ SAĞ-SOL 204 RB1815	Ağırlık : 0,599 kg / 1.321 lb Uzunluk : 204 mm / 8.03 inch Gövde Diş Çapı : M16X1,5 Aşık Diş Çapı : M14X1,5	9947923
	AF3004A ROTMİLİ SAĞ-SOL METAL 204	Ağırlık : 0,599 kg / 1.321 lb Uzunluk : 204 mm / 8.03 inch Gövde Diş Çapı : M16X1,5 Aşık Diş Çapı : M14X1,5	9947923











* Bu sayfada ve katalogdaki tüm araçların adları, markaları, modelleri, sembolleri, logoları, orjinal numaraları (oe) ve diğer üçüncü parti numaraları sadece referans amaçlı kullanılmaktadır.

AF8001 / Süspansiyon Kit Ön
147
937
2000 - 2010

Kit Parçaları











Resim	Ürün Kodu / Adı	OEM	OEM	Ürün Kodu / Adı	Resim
	AF2009 Rotbaşı Ön Sağ Rb1313	36025749, 9947920 9951289	36025748, 9947919 9951288	AF2010 Rotbaşı Ön Sol Rb1314	
	AF3004A Rotmili Sağ-sol Metal 204	9947923	9947923	AF3004A Rotmili Sağ-sol Metal 204	
	AF4005 Z Rot Ön Sağ-sol Metal 125 Rb1911	46843389, 60625029	46843389, 60625029	AF4005 Z Rot Ön Sağ-sol Metal 125 Rb1911	
	AF5000 Salıncak Ön Üst Sağ Rb2017	60651940, 60657246	60651939, 60651941 60657245	AF5001 Salıncak Ön Üst Sol Rb2018	
	AF6004 Salıncak Ön Alt Sağ Rb2011	60652466, 60678135 60686892	60652465, 60678134 60686891	AF6005 Salıncak Ön Alt Sol Rb2012	

147
937
2000 - 2010

Resim	Ürün Kodu ve Açıklaması	Detay	OEM
	AF4005 Z ROT ÖN SAĞ-SOL METAL 125 RB1911	Ağırlık : 0,286 kg / 0.631 lb Malzeme Türü : Metal Uzunluk : 125 mm / 4.92 inch Aşık Diş Çapı : M10X1,25	46843389, 60625029
	AF4006 Z ROT ARKA SAĞ-SOL PLASTİK 180 RB1914	Ağırlık : 0,268 kg / 0.591 lb Malzeme Türü : Plastik Uzunluk : 180 mm / 7.09 inch Aşık Diş Çapı : M10X1,25	60613575, 60699021
	AF4006A Z ROT ÖN METAL	Ağırlık : 0,361 kg / 0.796 lb Malzeme Türü : Metal Uzunluk : 221 mm / 8.70 inch	60613575
	AF5000 SALINCAK ÖN ÜST SAĞ RB2017	Malzeme Türü : Alüminyum	60651940, 60657246
	AF5001 SALINCAK ÖN ÜST SOL RB2018	Malzeme Türü : Alüminyum	60651939, 60651941 60657245
	AF6004 SALINCAK ÖN ALT SAĞ RB2011	Ağırlık : 4,746 kg / 10.463 lb Malzeme Türü : Dövme Çelik	60652466, 60678135 60686892
	AF6005 SALINCAK ÖN ALT SOL RB2012	Ağırlık : 4,746 kg / 10.463 lb Malzeme Türü : Dövme Çelik	60652465, 60678134 60686891
	AF9001 SALINCAK ARKA RB2019	Ağırlık : 0,709 kg / 1.563 lb Malzeme Türü : Sac Metal	46802682, 60629903
	AF9002 SALINCAK ARKA RB2020	Ağırlık : 0,725 kg / 1.598 lb Malzeme Türü : Sac Metal	46802680, 60652167
	AF9003 SALINCAK ARKA SAĞ	Ağırlık : 1,494 kg / 3.294 lb Malzeme Türü : Sac Metal	60622624, 60651934
	AF9004 SALINCAK ARKA SOL	Ağırlık : 1,494 kg / 3.294 lb Malzeme Türü : Sac Metal	60622623, 60651935



* Bu sayfada ve katalogdaki tüm araçların adları, markaları, modelleri, sembolleri, logoları, orjinal numaraları (oe) ve diğer üçüncü parti numaraları sadece referans amaçlı kullanılmaktadır.

147
937
2000 - 2010







Resim	Ürün Kodu ve Açıklaması	Detay	OEM
	AF11002 SALINCAK VE DENGELER KOLU BURCU ÖN ARKA	Şasi (Ön / Arka) : ÖN Yön : Arka Ağırlık : 0,265 kg / 0.584 lb	51777718*, 60622623* 60651934*, 60651935*
	AF11003 SALINCAK VE DENGELER KOLU BURCU ÖN ORTA SOL VE SAĞ	Şasi (Ön / Arka) : ÖN Yön : Orta Sol Ve Sağ Ağırlık : 0,331 kg / 0.730 lb	50509339*, 50509339S1* 50509340*, 50509340S1* 7601065
	AF11011 SALINCAK VE DENGELER KOLU BURCU ÖN ORTA SAĞ B21113	Şasi (Ön / Arka) : ÖN Yön : Orta Sağ Diğer Taraf : AF11012 Ağırlık : 0,372 kg / 0.820 lb	46544491, 60620565 60686891*
	AF11012 SALINCAK VE DENGELER KOLU BURCU ÖN ORTA SOL	Şasi (Ön / Arka) : ÖN Yön : Orta Sol Diğer Taraf : AF11011 Ağırlık : 0,368 kg / 0.811 lb	46544490, 60620566
	AF11013 SALINCAK VE DENGELER KOLU BURCU ÖN ALT SAĞ	Şasi (Ön / Arka) : ÖN Yön : Alt Sağ Diğer Taraf : AF11014 Ağırlık : 0,372 kg / 0.820 lb	60620565, 60652466*
	AF11014 SALINCAK VE DENGELER KOLU BURCU ÖN ALT SOL	Şasi (Ön / Arka) : ÖN Yön : Alt Sol Diğer Taraf : AF11013 Ağırlık : 0,404 kg / 0.891 lb	60620566, 60652465*
	AF11015 SALINCAK VE DENGELER KOLU BURCU ARKA SOL VE SAĞ	Şasi (Ön / Arka) : ARKA Yön : Sol Ve Sağ Ağırlık : 0,11 kg / 0.243 lb	46802680*, 46802682*
	AF11801 SALINCAK VE DENGELER KOLU BURCU ÖN SOL VE SAĞ	Şasi (Ön / Arka) : ÖN Yön : Sol Ve Sağ Ağırlık : 0,188 kg / 0.414 lb	60651939, 606572456* 606572456
	AF11027 ROTMİLİ BURCU VE LASTİĞİ	Rotmili 1 : AF3004A	9947923*
	AF12001 MOTOR TAKOZU SOL VE SAĞ MOTOR BAĞLANTI ROTU	Yön : Sol Ve Sağ Ağırlık : 0.416 kg / 0.917 lb Not : MOTOR BAĞLANTI ROTU	60662481
	FI12002 MOTOR TAKOZU ÖN SOL VE SAĞ MOTOR TAKOZU	Şasi (Ön / Arka) : ÖN Yön : Sol Ve Sağ Ağırlık : 0.816 kg / 1.799 lb Not : MOTOR TAKOZU	46467329, 60656524 60815693, 7792020

* Bu sayfada ve katalogdaki tüm araçların adları, markaları, modelleri, sembolleri, logoları, orijinal numaraları (oe) ve diğer üçüncü parti numaraları sadece referans amaçlı kullanılmaktadır.

147 937 2000 - 2010





Resim	Ürün Kodu ve Açıklaması	Detay	OEM
	FI12196 MOTOR TAKOZU	Ağırlık : 1,545 kg / 3.406 lb	60812027, 7782435
	FI14004 AKS KÖRÜĞÜ +KELEPÇE+YAĞ. DIŞ	Ağırlık : 0.176 kg / 0.388 lb	7761570
	FI14008 AKS KÖRÜĞÜ +KELEPÇE+YAĞ. İÇ	Ağırlık : 0.214 kg / 0.472 lb	46307675, 46308326

155 167 1992 - 1998

Resim	Ürün Kodu ve Açıklaması	Detay	OEM
	AF2007 ROTBAŞI SAĞ	Ağırlık : 0,384 kg / 0.847 lb Uzunluk : 128 mm / 5.04 inch Gövde Diş Çapı : M12X1,5 Aşık Diş Çapı : M10X1,25 Aşık Konik Çapı : Ø12,6	60565705, 7678717 9947436, 9950670
	AF2008 ROTBAŞI SOL	Ağırlık : 0,375 kg / 0.827 lb Uzunluk : 128 mm / 5.04 inch Gövde Diş Çapı : M12X1,5 Aşık Diş Çapı : M10X1,25 Aşık Konik Çapı : Ø12,6	60565706, 60809612 7545582, 7678718 9947435, 9947437 9950669
	FI2016 ROTBAŞI SAĞ 130 RB5324	Ağırlık : 0,375 kg / 0.827 lb Uzunluk : 130 mm / 5.12 inch Gövde Diş Çapı : M12X1,5 Aşık Diş Çapı : M10X1,25 Aşık Konik Çapı : Ø12	60806355, 7591215 7678717, 9947436 9947438, 99474380 9950672
	FI2017 ROTBAŞI SOL 130 RB5323	Ağırlık : 0,376 kg / 0.829 lb Uzunluk : 130 mm / 5.12 inch Gövde Diş Çapı : M12X1,5 Aşık Diş Çapı : M10X1,25 Aşık Konik Çapı : Ø12	60806356, 7591216 7678718, 9947437 9947439, 9950671
	AF3001 ROTMİLİ SAĞ-SOL 466 RB5821	Ağırlık : 0,495 kg / 1.091 lb Uzunluk : 466 mm / 18.35 inch Gövde Diş Çapı : M14X1,5 Aşık Diş Çapı : M12X1,5	9939675, 9941625 9944452, 9947361 9947368
	AF3003 ROTMİLİ SAĞ-SOL 287 RB1812	Ağırlık : 0,5 kg / 1.102 lb Uzunluk : 288 mm / 11.34 inch Gövde Diş Çapı : M14X1,5 Aşık Diş Çapı : M12X1,5	9939557, 9944452 9947361, 9947368
	AF4010 Z ROT ARKA SAĞ METAL RB1919	Ağırlık : 0,269 kg / 0.593 lb Malzeme Türü : Metal Uzunluk : 90 mm / 3.54 inch Aşık Diş Çapı : M10X1,5	60612435

* Bu sayfada ve katalogdaki tüm araçların adları, markaları, modelleri, sembolleri, logoları, orjinal numaraları (oe) ve diğer üçüncü parti numaraları sadece referans amaçlı kullanılmaktadır.

155
167
1992 - 1998





Resim	Ürün Kodu ve Açıklaması	Detay	OEM
	AF4011 Z ROT ARKA SOL METAL RB1918	Ağırlık : 0,269 kg / 0.593 lb Malzeme Türü : Metal Uzunluk : 90 mm / 3.54 inch Aşık Diş Çapı : M10X1,5	60612436
	AF4012 Z ROT ÖN METAL RB1917	Malzeme Türü : Metal Uzunluk : 269 mm / 10.59 inch	60614514
	FI4002 Z ROT ÖN SAĞ-SOL METAL 116 32 RB5913	Ağırlık : 0,235 kg / 0.518 lb Uzunluk : 114 mm / 4.49 inch Aşık Diş Çapı : M10X1,25	12574521, 60570627 7601642, 7601643 7601647
	FI6006 SALINCAK ÖN SAĞ RB6025	Ağırlık : 3,882 kg / 8.558 lb Malzeme Türü : Döküm Çelik	46423825, 46456050 46462627, 46474557 60564479, 60586772 60593622, 60809814 60811770, 60812797
	FI6007 SALINCAK ÖN SOL RB6026	Ağırlık : 3,807 kg / 8.393 lb Malzeme Türü : Döküm Çelik	46423824, 46456049 46462626, 46474556 60564478, 60586771 60593623, 60809813 60811769, 60812796
	AF11013 SALINCAK VE DENG KOLU BURCU ÖN ALT SAĞ	Şasi (Ön / Arka) : ÖN Yön : Alt Sağ Diğer Taraf : AF11014 Ağırlık : 0,372 kg / 0.820 lb	60620565, 60652466*
	AF11014 SALINCAK VE DENG KOLU BURCU ÖN ALT SOL	Şasi (Ön / Arka) : ÖN Yön : Alt Sol Diğer Taraf : AF11013 Ağırlık : 0,404 kg / 0.891 lb	60620566, 60652465*
	FI11006 SALINCAK VE DENG KOLU BURCU ÖN ALT SOL B25173	Şasi (Ön / Arka) : ÖN Yön : Alt Sol Diğer Taraf : FI11011 Ağırlık : 0,468 kg / 1.032 lb	7601065
	FI11011 SALINCAK VE DENG KOLU BURCU ÖN ALT SAĞ B25174	Şasi (Ön / Arka) : ÖN Yön : Alt Sağ Diğer Taraf : FI11006 Ağırlık : 0,465 kg / 1.025 lb	7601068
	FI12175 AMORTİSÖR TAKOZU ÖN SOL VE SAĞ	Şasi (Ön / Arka) : ÖN Yön : Sol Ve Sağ Ağırlık : 0.296 kg / 0.653 lb	60806398, 7601502
	FI12196 MOTOR TAKOZU	Ağırlık : 1,545 kg / 3.406 lb	60812027, 7782435

* Bu sayfada ve katalogdaki tüm araçların adları, markaları, modelleri, sembolleri, logoları, orijinal numaraları (oe) ve diğer üçüncü parti numaraları sadece referans amaçlı kullanılmaktadır.

155 **167** **1992 - 1998**

Resim	Ürün Kodu ve Açıklaması	Detay	OEM
	FI12202 SÜSPANSİYON TAKOZU ÖN	Şasi (Ön / Arka) : ÖN Ağırlık : 0,085 kg / 0.187 lb	60585431, 60806397 7588036
	AF12002 EGZOZ TAKOZU	Ağırlık : 0,045 kg / 0.099 lb	5989798, 60806020
	FI12204 EGZOZ TAKOZU EGZOZ ASKI LASTİĞİ	Ağırlık : 0,061 kg / 0.134 lb Not : EGZOZ ASKI LASTİĞİ	3528485, 4387293 60807479, 7508963 93806171, SE138115503A
	FI13011 DİREKSİYON KÖRÜĞÜ ÖN HİDROLİK	Ağırlık : 0.076 kg / 0.168 lb	9941582
	RN14006 AKS KÖRÜĞÜ +KELEPÇE+YAĞ. DIŞ	Ağırlık : 0.2 kg / 0.441 lb	1603180, 1603204 16410170470106*, 16500170470106* 1H0498203, 271648 271649, 321498203A 431498203C, 443498203D

156 **932** **1997 - 2006**











Resim	Ürün Kodu ve Açıklaması	Detay	OEM
	AF2009 ROTBAŞI ÖN SAĞ RB1313	Ağırlık : 0,326 kg / 0.719 lb Uzunluk : 76 mm / 2.99 inch Gövde Diş Çapı : M14X1,5 Aşık Diş Çapı : M10X1,25 Aşık Konik Çapı : Ø12,6	36025749, 9947920 9951289
	AF2010 ROTBAŞI ÖN SOL RB1314	Ağırlık : 0,326 kg / 0.719 lb Uzunluk : 76 mm / 2.99 inch Gövde Diş Çapı : M14X1,5 Aşık Diş Çapı : M10X1,25 Aşık Konik Çapı : Ø12,6	36025748, 9947919 9951288
	AF3004 ROTMİLİ SAĞ-SOL 204 RB1815	Ağırlık : 0,599 kg / 1.321 lb Uzunluk : 204 mm / 8.03 inch Gövde Diş Çapı : M16X1,5 Aşık Diş Çapı : M14X1,5	9947923
	AF3004A ROTMİLİ SAĞ-SOL METAL 204	Ağırlık : 0,599 kg / 1.321 lb Uzunluk : 204 mm / 8.03 inch Gövde Diş Çapı : M16X1,5 Aşık Diş Çapı : M14X1,5	9947923

AF8001 / Süspansiyon Kit Ön
156
932
1997 - 2006

Kit Parçaları











Resim	Ürün Kodu / Adı	OEM	OEM	Ürün Kodu / Adı	Resim
	AF2009 Rotbaşı Ön Sağ Rb1313	36025749, 9947920 9951289	36025748, 9947919 9951288	AF2010 Rotbaşı Ön Sol Rb1314	
	AF3004A Rotmili Sağ-sol Metal 204	9947923	9947923	AF3004A Rotmili Sağ-sol Metal 204	
	AF4005 Z Rot Ön Sağ-sol Metal 125 Rb1911	46843389, 60625029	46843389, 60625029	AF4005 Z Rot Ön Sağ-sol Metal 125 Rb1911	
	AF5000 Salıncak Ön Üst Sağ Rb2017	60651940, 60657246	60651939, 60651941 60657245	AF5001 Salıncak Ön Üst Sol Rb2018	
	AF6004 Salıncak Ön Alt Sağ Rb2011	60652466, 60678135 60686892	60652465, 60678134 60686891	AF6005 Salıncak Ön Alt Sol Rb2012	

156
932
1997 - 2006

Resim	Ürün Kodu ve Açıklaması	Detay	OEM
	AF4005 Z ROT ÖN SAĞ-SOL METAL 125 RB1911	Ağırlık : 0,286 kg / 0.631 lb Malzeme Türü : Metal Uzunluk : 125 mm / 4.92 inch Aşık Diş Çapı : M10X1,25	46843389, 60625029
	AF4006 Z ROT ARKA SAĞ-SOL PLASTİK 180 RB1914	Ağırlık : 0,268 kg / 0.591 lb Malzeme Türü : Plastik Uzunluk : 180 mm / 7.09 inch Aşık Diş Çapı : M10X1,25	60613575, 60699021
	AF4006A Z ROT ÖN METAL	Ağırlık : 0,361 kg / 0.796 lb Malzeme Türü : Metal Uzunluk : 221 mm / 8.70 inch	60613575
	AF5000 SALINCAK ÖN ÜST SAĞ RB2017	Malzeme Türü : Alüminyum	60651940, 60657246
	AF5001 SALINCAK ÖN ÜST SOL RB2018	Malzeme Türü : Alüminyum	60651939, 60651941 60657245
	AF6004 SALINCAK ÖN ALT SAĞ RB2011	Ağırlık : 4,746 kg / 10.463 lb Malzeme Türü : Dövme Çelik	60652466, 60678135 60686892
	AF6005 SALINCAK ÖN ALT SOL RB2012	Ağırlık : 4,746 kg / 10.463 lb Malzeme Türü : Dövme Çelik	60652465, 60678134 60686891
	AF9001 SALINCAK ARKA RB2019	Ağırlık : 0,709 kg / 1.563 lb Malzeme Türü : Sac Metal	46802682, 60629903
	AF9002 SALINCAK ARKA RB2020	Ağırlık : 0,725 kg / 1.598 lb Malzeme Türü : Sac Metal	46802680, 60652167
	AF9003 SALINCAK ARKA SAĞ	Ağırlık : 1,494 kg / 3.294 lb Malzeme Türü : Sac Metal	60622624, 60651934
	AF9004 SALINCAK ARKA SOL	Ağırlık : 1,494 kg / 3.294 lb Malzeme Türü : Sac Metal	60622623, 60651935

* Bu sayfada ve katalogdaki tüm araçların adları, markaları, modelleri, sembolleri, logoları, orjinal numaraları (oe) ve diğer üçüncü parti numaraları sadece referans amaçlı kullanılmaktadır.

156
932
1997 - 2006

Resim	Ürün Kodu ve Açıklaması	Detay	OEM
	AF11002 SALINCAK VE DENGE KOLU BURCU ÖN ARKA	Şasi (Ön / Arka) : ÖN Yön : Arka Ağırlık : 0,265 kg / 0.584 lb	51777718*, 60622623* 60651934*, 60651935*
	AF11003 SALINCAK VE DENGE KOLU BURCU ÖN ORTA SOL VE SAĞ	Şasi (Ön / Arka) : ÖN Yön : Orta Sol Ve Sağ Ağırlık : 0,331 kg / 0.730 lb	50509339*, 50509339S1* 50509340*, 50509340S1* 7601065
	AF11011 SALINCAK VE DENGE KOLU BURCU ÖN ORTA SAĞ B21113	Şasi (Ön / Arka) : ÖN Yön : Orta Sağ Diğer Taraf : AF11012 Ağırlık : 0,372 kg / 0.820 lb	46544491, 60620565 60686891*
	AF11012 SALINCAK VE DENGE KOLU BURCU ÖN ORTA SOL	Şasi (Ön / Arka) : ÖN Yön : Orta Sol Diğer Taraf : AF11011 Ağırlık : 0,368 kg / 0.811 lb	46544490, 60620566
	AF11013 SALINCAK VE DENGE KOLU BURCU ÖN ALT SAĞ	Şasi (Ön / Arka) : ÖN Yön : Alt Sağ Diğer Taraf : AF11014 Ağırlık : 0,372 kg / 0.820 lb	60620565, 60652466*
	AF11014 SALINCAK VE DENGE KOLU BURCU ÖN ALT SOL	Şasi (Ön / Arka) : ÖN Yön : Alt Sol Diğer Taraf : AF11013 Ağırlık : 0,404 kg / 0.891 lb	60620566, 60652465*
	AF11015 SALINCAK VE DENGE KOLU BURCU ARKA SOL VE SAĞ	Şasi (Ön / Arka) : ARKA Yön : Sol Ve Sağ Ağırlık : 0,11 kg / 0.243 lb	46802680*, 46802682*
	AF11801 SALINCAK VE DENGE KOLU BURCU ÖN SOL VE SAĞ	Şasi (Ön / Arka) : ÖN Yön : Sol Ve Sağ Ağırlık : 0,188 kg / 0.414 lb	60651939, 606572456* 606572456
	AF11027 ROTMİLİ BURCU VE LASTİĞİ	Rotmili 1 : AF3004A	9947923*
	FI12002 MOTOR TAKOZU ÖN SOL VE SAĞ MOTOR TAKOZU	Şasi (Ön / Arka) : ÖN Yön : Sol Ve Sağ Ağırlık : 0.816 kg / 1.799 lb Not : MOTOR TAKOZU	46467329, 60656524 60815693, 7792020
	FI12196 MOTOR TAKOZU	Ağırlık : 1,545 kg / 3.406 lb	60812027, 7782435

* Bu sayfada ve katalogdaki tüm araçların adları, markaları, modelleri, sembolleri, logoları, orjinal numaraları (oe) ve diğer üçüncü parti numaraları sadece referans amaçlı kullanılmaktadır.

156 932 1997 - 2006





Resim	Ürün Kodu ve Açıklaması	Detay	OEM
	FI14015 AKS KÖRÜĞÜ +KELEPÇE+YAĞ. İÇ SAĞ	Ağırlık : 0.189 kg / 0.417 lb	82282140

159 939 2005 - 2011



Resim	Ürün Kodu ve Açıklaması	Detay	OEM
	AF2004 ROTBAŞI SAĞ RB1317	Ağırlık : 0,635 kg / 1.400 lb Uzunluk : 117 mm / 4.61 inch Gövde Diş Çapı : M20X1,5 Aşık Diş Çapı : M12X1,5 Aşık Konik Çapı : Ø14,7	77363707
	AF2005 ROTBAŞI ÖN SOL RB1318	Ağırlık : 0,64 kg / 1.411 lb Uzunluk : 117 mm / 4.61 inch Gövde Diş Çapı : M20X1,5 Aşık Diş Çapı : M12X1,5 Aşık Konik Çapı : Ø14,7	77363706
	AF3007 ROTMİLİ SAĞ-SOL 213 RB1818	Ağırlık : 0,938 kg / 2.068 lb Uzunluk : 213 mm / 8.39 inch Gövde Diş Çapı : M16X1,5 Aşık Diş Çapı : M20X1,5	77363705, 77363706* 77363707*, 77363707
	AF4001 Z ROT ARKA SAĞ METAL 116 RB1920	Ağırlık : 0,31 kg / 0.683 lb Malzeme Türü : Metal Uzunluk : 116 mm / 4.57 inch Aşık Diş Çapı : M12X1,5	50704681, 50705312 50705703, 50705712 50706005, 50706474 50706475, 50706595 50706598, 51706474
	AF4002 Z ROT ARKA SOL METAL 116 RB1921	Ağırlık : 0,305 kg / 0.672 lb Malzeme Türü : Metal Uzunluk : 116 mm / 4.57 inch Aşık Diş Çapı : M12X1,5	50704680, 50704702 50705311, 50705702 50706004, 51795703 51795705
	AF4003 Z ROT ÖN SAĞ METAL 102 RB1922	Ağırlık : 0,3 kg / 0.661 lb Malzeme Türü : Metal Uzunluk : 102 mm / 4.02 inch Aşık Diş Çapı : M12X1,5	50704361, 50704362
	AF4004 Z ROT ÖN SOL METAL 102 RB1923	Ağırlık : 0,3 kg / 0.661 lb Malzeme Türü : Metal Uzunluk : 102 mm / 4.02 inch Aşık Diş Çapı : M12X1,5	50704361, 50704362 50706990, 51795454
	AF6014 SALINCAK ÖN ALT SAĞ RB2023	Ağırlık : 5,52 kg / 12.170 lb Malzeme Türü : Alüminyum	50704307, 50706859 50707030, 50707317 51795446, 51805472 51842924, 71749328
	AF6015 SALINCAK ÖN ALT SOL RB2024	Ağırlık : 5,52 kg / 12.170 lb Malzeme Türü : Alüminyum	50704306, 50706858 50707029, 50707316 51795447, 51805471 51842925, 71749327







* Bu sayfada ve katalogdaki tüm araçların adları, markaları, modelleri, sembolleri, logoları, orjinal numaraları (oe) ve diğer üçüncü parti numaraları sadece referans amaçlı kullanılmaktadır.

159
939
2005 - 2011

Resim	Ürün Kodu ve Açıklaması	Detay	OEM
	AF6016 SALINCAK ÖN ÜST SAĞ RB2029	Ağırlık : 0,86 kg / 1.896 lb Malzeme Türü : Alüminyum	50707480, 51787336 51828660, 51835398
	AF6017 SALINCAK ÖN ÜST SOL RB2030	Ağırlık : 0,86 kg / 1.896 lb Malzeme Türü : Alüminyum	50707481, 51787337 51828661, 51835397
	AF6018 SALINCAK ÖN ÜST SAĞ	Ağırlık : 1,227 kg / 2.705 lb Malzeme Türü : Alüminyum	50704480, 50704947 51787336
	AF6019 SALINCAK ÖN ÜST SOL	Ağırlık : 1,227 kg / 2.705 lb Malzeme Türü : Alüminyum	50704948, 50707481 51787337
	AF11016 SALINCAK VE DENGE KOLU BURCU ÖN ÜST SOL VE SAĞ	Şasi (Ön / Arka) : ÖN Yön : Üst Sol Ve Sağ Ağırlık : 0,167 kg / 0.368 lb	50704947*
	AF11017 SALINCAK VE DENGE KOLU BURCU ÖN ÜST SOL VE SAĞ	Şasi (Ön / Arka) : ÖN Yön : Üst Sol Ve Sağ Ağırlık : 0,167 kg / 0.368 lb	50704480*, 50704947* 50704948*
	AF11020 SALINCAK VE DENGE KOLU BURCU ÖN ORTA SOL VE SAĞ	Şasi (Ön / Arka) : ÖN Yön : Orta Sol Ve Sağ Ağırlık : 0,263 kg / 0.580 lb	50704306*, 50704307* 51805471, 51805472 71749327, 71749328
	AF11021 SALINCAK VE DENGE KOLU BURCU ÖN SAĞ	Şasi (Ön / Arka) : ÖN Yön : Sağ Ağırlık : 1,422 kg / 3.135 lb	50706955, 50708722
	AF11022 SALINCAK VE DENGE KOLU BURCU ÖN SOL	Şasi (Ön / Arka) : ÖN Yön : Sol Ağırlık : 1,422 kg / 3.135 lb	50706954, 50708721
	AF11026 ROTMİLİ BURCU VE LASTİĞİ	Rotmili 1 : AF3007	77363705*, 77363706* 77363707*
	OP12158 EGZOZ TAKOZU	Ağırlık : 0,065 kg / 0.143 lb	90466668







* Bu sayfada ve katalogdaki tüm araçların adları, markaları, modelleri, sembolleri, logoları, orjinal numaraları (oe) ve diğer üçüncü parti numaraları sadece referans amaçlı kullanılmaktadır.

159	939	2005 - 2011	
Resim	Ürün Kodu ve Açıklaması	Detay	OEM
	FI14009 AKS KÖRÜĞÜ +KELEPÇE+YAĞ. DIŞ	Ağırlık : 0.207 kg / 0.456 lb	46307716
	OP14017 AKS KÖRÜĞÜ +KELEPÇE+YAĞ. DIŞ	Ağırlık : 0.17 kg / 0.375 lb	1603277
	OP14019 AKS KÖRÜĞÜ +KELEPÇE+YAĞ. DIŞ	Ağırlık : 0.292 kg / 0.644 lb	1603436





164	1987 - 1998		
Resim	Ürün Kodu ve Açıklaması	Detay	OEM
	AF1513 ROTİL ALT 15 RB1513	Ağırlık : 0,402 kg / 0.886 lb Konik Ölçüsü : Ø15 Bağlantı Delik Çapı : Ø8,5 Aşık Diş Çapı : M12X1,25	164102101900, 60510360 7558962
	AF1514 ROTİL ALT 13 RB1514	Ağırlık : 0,4 kg / 0.882 lb Konik Ölçüsü : Ø13 Bağlantı Delik Çapı : Ø8,5 Aşık Diş Çapı : M12X1,25	16400.21019.00, 60566661 60801425, 82398170 82446499
	AF2011 ROTBAŞI SAĞ-SOL RB1312	Ağırlık : 0,454 kg / 1.001 lb Uzunluk : 144 mm / 5.67 inch Gövde Diş Çapı : M14X1,5 Aşık Diş Çapı : M10X1,25 Aşık Konik Çapı : Ø12,5	164002000000, 1640023090 164002309001, 60507918 6051162, 60511622 82387676, 82421632 82460439, 9941186
	AF3006 ROTMİLİ SAĞ-SOL 265 RB1813	Ağırlık : 0,502 kg / 1.107 lb Uzunluk : 265 mm / 10.43 inch Gövde Diş Çapı : M14X1,5 Aşık Diş Çapı : M14X1,5	164002000000, 164002302801 60507910, 9945565
	AF6010 SALINCAK ÖN SAĞ RB2013	Ağırlık : 3,54 kg / 7.804 lb Malzeme Türü : Sac Metal	, 164002302801 60588844, 60801529 82406868, 82480038
	AF6010J SALINCAK ÖN SAĞ RB2101	Ağırlık : 3,195 kg / 7.044 lb Malzeme Türü : Sac Metal	60801529, 82406868 82480039
	AF6011 SALINCAK ÖN SOL RB2014	Ağırlık : 3,54 kg / 7.804 lb Malzeme Türü : Sac Metal	, 164002103801 60588843, 60801528 82406867, 82480039

* Bu sayfada ve katalogdaki tüm araçların adları, markaları, modelleri, sembolleri, logoları, orjinal numaraları (oe) ve diğer üçüncü parti numaraları sadece referans amaçlı kullanılmaktadır.

164
1987 - 1998

Resim	Ürün Kodu ve Açıklaması	Detay	OEM
	AF6011J SALINCAK ÖN SOL RB2102	Ağırlık : 3,113 kg / 6.863 lb Malzeme Türü : Sac Metal	82406867, 82480038
	AF6012 SALINCAK ÖN SAĞ RB2015	Ağırlık : 3,528 kg / 7.778 lb Malzeme Türü : Sac Metal	1640021038, 60510362 60588846
	AF6013 SALINCAK ÖN SOL RB2016	Ağırlık : 3,634 kg / 8.012 lb Malzeme Türü : Sac Metal	1640021039, 60510363 60588845
	AF11009 SALINCAK VE DENGE KOLU BURCU ÖN SOL VE SAĞ B21118	Şasi (Ön / Arka) : ÖN Yön : Sol Ve Sağ Ağırlık : 0,333 kg / 0.734 lb	60510361, 60588843 60588844, 60606138 60808044, 82388433
	AF11010 SALINCAK VE DENGE KOLU BURCU ÖN SOL VE SAĞ B21117	Şasi (Ön / Arka) : ÖN Yön : Sol Ve Sağ Ağırlık : 0,333 kg / 0.734 lb Not : ORTA	60588842, 60588846* 82480039*
	OP14003 AKS KÖRÜĞÜ +KELEPÇE+YAĞ. AKS KÖRÜĞÜ DIŞ	Ağırlık : 0.2 kg / 0.441 lb	1603180







166
1998 - 2007

Resim	Ürün Kodu ve Açıklaması	Detay	OEM
	AF2009 ROTBAŞI ÖN SAĞ RB1313	Ağırlık : 0,326 kg / 0.719 lb Uzunluk : 76 mm / 2.99 inch Gövde Diş Çapı : M14X1,5 Aşık Diş Çapı : M10X1,25 Aşık Konik Çapı : Ø12,6	36025749, 9947920 9951289
	AF2010 ROTBAŞI ÖN SOL RB1314	Ağırlık : 0,326 kg / 0.719 lb Uzunluk : 76 mm / 2.99 inch Gövde Diş Çapı : M14X1,5 Aşık Diş Çapı : M10X1,25 Aşık Konik Çapı : Ø12,6	36025748, 9947919 9951288
	AF3005 ROTMİLİ SAĞ-SOL 219 RB1816	Ağırlık : 0,671 kg / 1.479 lb Uzunluk : 220 mm / 8.66 inch Gövde Diş Çapı : M16X1,5 Aşık Diş Çapı : M14X1,5	9948297
	AF4007 Z ROT ÖN SAĞ-SOL METAL 145 RB1912	Ağırlık : 0,287 kg / 0.633 lb Malzeme Türü : Metal Uzunluk : 145 mm / 5.71 inch Aşık Diş Çapı : M10X1,25	60630757



* Bu sayfada ve katalogdaki tüm araçların adları, markaları, modelleri, sembolleri, logoları, orjinal numaraları (oe) ve diğer üçüncü parti numaraları sadece referans amaçlı kullanılmaktadır.

Resim	Ürün Kodu ve Açıklaması	Detay	OEM
	AF4008 Z ROT ARKA SAĞ METAL 95 RB1915	Ağırlık : 0,267 kg / 0.589 lb Malzeme Türü : Metal Uzunluk : 95 mm / 3.74 inch Aşık Diş Çapı : M10X1,5	60628255
	AF4009 Z ROT ARKA SOL METAL 95 RB1916	Ağırlık : 0,265 kg / 0.584 lb Malzeme Türü : Metal Uzunluk : 95 mm / 3.74 inch Aşık Diş Çapı : M10X1,5	60628284
	AF6006 SALINCAK ÖN ALT SAĞ RB2025	Ağırlık : 5,272 kg / 11.623 lb Malzeme Türü : Dövme Çelik	60627291, 60665805
	AF6007 SALINCAK ÖN ALT SOL RB2026	Ağırlık : 5,272 kg / 11.623 lb Malzeme Türü : Dövme Çelik	60627290, 60665804
	AF6008 SALINCAK ÖN ÜST SAĞ RB2027	Ağırlık : 1,33 kg / 2.932 lb Malzeme Türü : Alüminyum	60653551, 60653552 60653553, 60666020 60666021
	AF6009 SALINCAK ÖN ÜST SOL RB2028	Ağırlık : 1,33 kg / 2.932 lb Malzeme Türü : Alüminyum	60653551, 60653553 60666020, 60666021
	AF11006 SALINCAK VE DENG KOLU BURCU ÖN ALT ORTA SOL VE SAĞ	Şasi (Ön / Arka) : ÖN Yön : Alt Orta Sol Ve Sağ Ağırlık : 0,311 kg / 0.686 lb	60695895, 60695895S1
	AF11007 SALINCAK VE DENG KOLU BURCU ÖN ALT SOL VE SAĞ	Şasi (Ön / Arka) : ÖN Yön : Alt Sol Ve Sağ Ağırlık : 0,303 kg / 0.668 lb	60627290*, 60627291* 60665804*, 60665805*
	AF11008 SALINCAK VE DENG KOLU BURCU ÖN ALT SOL VE SAĞ	Şasi (Ön / Arka) : ÖN Yön : Alt Sol Ve Sağ Ağırlık : 0,386 kg / 0.851 lb	60695895, 60695895S3
	AF11801 SALINCAK VE DENG KOLU BURCU ÖN SOL VE SAĞ	Şasi (Ön / Arka) : ÖN Yön : Sol Ve Sağ Ağırlık : 0,188 kg / 0.414 lb	60651939, 606572456* 606572456

33
1983 - 1994

Resim	Ürün Kodu ve Açıklaması	Detay	OEM
	AF1512 ROTİL ÖN SAĞ - SOL Ø14,2 RB1512	Ağırlık : 0,43 kg / 0.948 lb Konik Ölçüsü : Ø14,2 Bağlantı Delik Çapı : Ø8,5 Aşık Dış Çapı : M12X1,25	542184A, 542920 542921, 545068 545069, 545088 547888, 547889 60536914, 60536915
	AF2001 ROTBAŞI SAĞ-SOL RB1216	Ağırlık : 0,284 kg / 0.626 lb Uzunluk : 82 mm / 3.23 inch Gövde Dış Çapı : M14X1 Aşık Dış Çapı : M10X1 Aşık Konik Çapı : Ø12,6	193583500000, 19358360000102 510615, 510986 60501540, 60510986 60535946
	AF6001 SALINCAK ÖN SAĞ	Ağırlık : 2.6 kg / 5.732 lb Malzeme Türü : Sac Metal	60501401
	AF6001J SALINCAK ÖN SAĞ	Ağırlık : 2.17 kg / 4.784 lb Malzeme Türü : Sac Metal	60501401
	AF6002 SALINCAK ÖN SOL	Ağırlık : 2.6 kg / 5.732 lb Malzeme Türü : Sac Metal	60501402
	AF6002J SALINCAK ÖN SOL	Ağırlık : 2.17 kg / 4.784 lb Malzeme Türü : Sac Metal	60501402
	AF11004 SALINCAK VE DENGE KOLU BURCU ÖN ORTA SOL VE SAĞ	Şasi (Ön / Arka) : ÖN Yön : Orta Sol Ve Sağ Ağırlık : 0,17 kg / 0.375 lb	60501394
	AF11005 SALINCAK VE DENGE KOLU BURCU ÖN SOL VE SAĞ	Şasi (Ön / Arka) : ÖN Yön : Sol Ve Sağ Ağırlık : 0.094 kg / 0.207 lb	60501755

75
1977 - 1992





Resim	Ürün Kodu ve Açıklaması	Detay	OEM
	AF1411 ROTİL SAĞ-SOL ALT RB1411	Ağırlık : 0,4 kg / 0.882 lb Konik Ölçüsü : Ø15,8 Aşık Dış Çapı : M12X1,5 Rotil Gövde Çapı : Ø44,5	116002101900, 116002101903 116002101907, 116002101908 60521235, 60521236 60521237
	AF1511 ROTİL ÖN ÜST SAĞ - SOL Ø14,4 RB1511	Ağırlık : 0,36 kg / 0.794 lb Konik Ölçüsü : Ø14,4 Bağlantı Delik Çapı : Ø8,5 Aşık Dış Çapı : M12X1,5	116002104212, 116002109700 116002109800, 116462109700 116462109800, 60521243 60728428, 60728429 60736098

* Bu sayfada ve katalogdaki tüm araçların adları, markaları, modelleri, sembolleri, logoları, orijinal numaraları (oe) ve diğer üçüncü parti numaraları sadece referans amaçlı kullanılmaktadır.



75
1977 - 1992

Resim	Ürün Kodu ve Açıklaması	Detay	OEM
	AF2006 ROTBAŞI SAĞ-SOL RB1311	Ağırlık : 0,283 kg / 0.624 lb Uzunluk : 75 mm / 2.95 inch Gövde Diş Çapı : M14X1,5 Aşık Diş Çapı : M10X1,25 Aşık Konik Çapı : Ø12,6	116002000000, 116002404100 116002404101, 60521320 60521321
	AF3002 ROTMİLİ SAĞ- SOL L = 226	Ağırlık : 0,46 kg / 1.014 lb Uzunluk : 228 mm / 8.98 inch Gövde Diş Çapı : M14X1,5 Aşık Diş Çapı : M14X1,5	117022300200, 4943856 60734829

90
1977 - 1992



Resim	Ürün Kodu ve Açıklaması	Detay	OEM
	AF1411 ROTİL SAĞ-SOL ALT RB1411	Ağırlık : 0,4 kg / 0.882 lb Konik Ölçüsü : Ø15,8 Aşık Diş Çapı : M12X1,5 Rotil Gövde Çapı : Ø44,5	116002101900, 116002101903 116002101907, 116002101908 60521235, 60521236 60521237
	AF1511 ROTİL ÖN ÜST SAĞ - SOL Ø14,4 RB1511	Ağırlık : 0,36 kg / 0.794 lb Konik Ölçüsü : Ø14,4 Bağlantı Delik Çapı : Ø8,5 Aşık Diş Çapı : M12X1,5	116002104212, 116002109700 116002109800, 116462109700 116462109800, 60521243 60728428, 60728429 60736098
	AF2006 ROTBAŞI SAĞ-SOL RB1311	Ağırlık : 0,283 kg / 0.624 lb Uzunluk : 75 mm / 2.95 inch Gövde Diş Çapı : M14X1,5 Aşık Diş Çapı : M10X1,25 Aşık Konik Çapı : Ø12,6	116002000000, 116002404100 116002404101, 60521320 60521321
	AF3002 ROTMİLİ SAĞ- SOL L = 226	Ağırlık : 0,46 kg / 1.014 lb Uzunluk : 228 mm / 8.98 inch Gövde Diş Çapı : M14X1,5 Aşık Diş Çapı : M14X1,5	117022300200, 4943856 60734829

AR6
280
1985 - 1989







Resim	Ürün Kodu ve Açıklaması	Detay	OEM
	FI1012 ROTİL ALT SAĞ-SOL 16 RB4512	Ağırlık : 0,755 kg / 1.664 lb Konik Ölçüsü : Ø16 Bağlantı Delik Çapı : Ø10,5 Aşık Diş Çapı : M14X1,5	3640.17, 3640.18 3640.29, 364017 364018, 4388159 7567286, 9750078980
	FI2028 ROTBAŞI SAĞ-SOL RB4311	Ağırlık : 0,383 kg / 0.844 lb Uzunluk : 79 mm / 3.11 inch Gövde Diş Çapı : M16X1,5 Aşık Diş Çapı : M12X1,5 Aşık Konik Çapı : Ø14,3	3817.11, 381711 4336779, 7693816 9750079800, 9750079980
	FI3024 ROTMİLİ SAĞ-SOL 289 RC2830	Ağırlık : 0,671 kg / 1.479 lb Uzunluk : 290 mm / 11.42 inch Gövde Diş Çapı : M16X1,5 Aşık Diş Çapı : M16X1,5	3812.27, 9750001180 9750390080

* Bu sayfada ve katalogdaki tüm araçların adları, markaları, modelleri, sembolleri, logoları, orjinal numaraları (oe) ve diğer üçüncü parti numaraları sadece referans amaçlı kullanılmaktadır.

AR6 280 1985 - 1989

Resim	Ürün Kodu ve Açıklaması	Detay	OEM
	FI20283024 ROT TAKIMI ÖN AKS	Ağırlık : 1,05 kg / 2.315 lb Rotbaşı : FI2028 Rotmili : FI3024	381227, 381282 9790002680
	OP12029 MOTOR TAKOZU SOL VE SAĞ MOTOR TAKOZU	Yön : Sol Ve Sağ Ağırlık : 0.915 kg / 2.017 lb Not : Motor takozu	684692, 90576047
	OP12070 MOTOR TAKOZU SOL VE SAĞ MOTOR KULAĞI	Yön : Sol Ve Sağ Ağırlık : 0.77 kg / 1.698 lb Not : MOTOR KULAĞI	684693, 90538576

AR8 280 1985 - 1989

Resim	Ürün Kodu ve Açıklaması	Detay	OEM
	FI1012 ROTİL ALT SAĞ-SOL 16 RB4512	Ağırlık : 0,755 kg / 1.664 lb Konik Ölçüsü : Ø16 Bağlantı Delik Çapı : Ø10,5 Aşık Dış Çapı : M14X1,5	3640.17, 3640.18 3640.29, 364017 364018, 4388159 7567286, 9750078980
	FI2028 ROTBAŞI SAĞ-SOL RB4311	Ağırlık : 0,383 kg / 0.844 lb Uzunluk : 79 mm / 3.11 inch Gövde Dış Çapı : M16X1,5 Aşık Dış Çapı : M12X1,5 Aşık Konik Çapı : Ø14,3	3817.11, 381711 4336779, 7693816 9750079800, 9750079980
	FI3024 ROTMİLİ SAĞ-SOL 289 RC2830	Ağırlık : 0,671 kg / 1.479 lb Uzunluk : 290 mm / 11.42 inch Gövde Dış Çapı : M16X1,5 Aşık Dış Çapı : M16X1,5	3812.27, 9750001180 9750390080
	FI20283024 ROT TAKIMI ÖN AKS	Ağırlık : 1,05 kg / 2.315 lb Rotbaşı : FI2028 Rotmili : FI3024	381227, 381282 9790002680
	OP12029 MOTOR TAKOZU SOL VE SAĞ MOTOR TAKOZU	Yön : Sol Ve Sağ Ağırlık : 0.915 kg / 2.017 lb Not : Motor takozu	684692, 90576047
	OP12070 MOTOR TAKOZU SOL VE SAĞ MOTOR KULAĞI	Yön : Sol Ve Sağ Ağırlık : 0.77 kg / 1.698 lb Not : MOTOR KULAĞI	684693, 90538576

BRERA
939
2006 - 2011

Resim	Ürün Kodu ve Açıklaması	Detay	OEM
	AF2004 ROTBAŞI SAĞ RB1317	Ağırlık : 0,635 kg / 1.400 lb Uzunluk : 117 mm / 4.61 inch Gövde Diş Çapı : M20X1,5 Aşık Diş Çapı : M12X1,5 Aşık Konik Çapı : Ø14,7	77363707
	AF2005 ROTBAŞI ÖN SOL RB1318	Ağırlık : 0,64 kg / 1.411 lb Uzunluk : 117 mm / 4.61 inch Gövde Diş Çapı : M20X1,5 Aşık Diş Çapı : M12X1,5 Aşık Konik Çapı : Ø14,7	77363706
	AF3007 ROTMİLİ SAĞ-SOL 213 RB1818	Ağırlık : 0,938 kg / 2.068 lb Uzunluk : 213 mm / 8.39 inch Gövde Diş Çapı : M16X1,5 Aşık Diş Çapı : M20X1,5	77363705, 77363706* 77363707*, 77363707
	AF4001 Z ROT ARKA SAĞ METAL 116 RB1920	Ağırlık : 0,31 kg / 0.683 lb Malzeme Türü : Metal Uzunluk : 116 mm / 4.57 inch Aşık Diş Çapı : M12X1,5	50704681, 50705312 50705703, 50705712 50706005, 50706474 50706475, 50706595 50706598, 51706474
	AF4002 Z ROT ARKA SOL METAL 116 RB1921	Ağırlık : 0,305 kg / 0.672 lb Malzeme Türü : Metal Uzunluk : 116 mm / 4.57 inch Aşık Diş Çapı : M12X1,5	50704680, 50704702 50705311, 50705702 50706004, 51795703 51795705
	AF4003 Z ROT ÖN SAĞ METAL 102 RB1922	Ağırlık : 0,3 kg / 0.661 lb Malzeme Türü : Metal Uzunluk : 102 mm / 4.02 inch Aşık Diş Çapı : M12X1,5	50704361, 50704362
	AF4004 Z ROT ÖN SOL METAL 102 RB1923	Ağırlık : 0,3 kg / 0.661 lb Malzeme Türü : Metal Uzunluk : 102 mm / 4.02 inch Aşık Diş Çapı : M12X1,5	50704361, 50704362 50706990, 51795454
	AF6014 SALINCAK ÖN ALT SAĞ RB2023	Ağırlık : 5,52 kg / 12.170 lb Malzeme Türü : Alüminyum	50704307, 50706859 50707030, 50707317 51795446, 51805472 51842924, 71749328
	AF6015 SALINCAK ÖN ALT SOL RB2024	Ağırlık : 5,52 kg / 12.170 lb Malzeme Türü : Alüminyum	50704306, 50706858 50707029, 50707316 51795447, 51805471 51842925, 71749327
	AF6016 SALINCAK ÖN ÜST SAĞ RB2029	Ağırlık : 0,86 kg / 1.896 lb Malzeme Türü : Alüminyum	50707480, 51787336 51828660, 51835398
	AF6017 SALINCAK ÖN ÜST SOL RB2030	Ağırlık : 0,86 kg / 1.896 lb Malzeme Türü : Alüminyum	50707481, 51787337 51828661, 51835397

* Bu sayfada ve katalogdaki tüm araçların adları, markaları, modelleri, sembolleri, logoları, orijinal numaraları (oe) ve diğer üçüncü parti numaraları sadece referans amaçlı kullanılmaktadır.

BRERA 939 2006 - 2011











Resim	Ürün Kodu ve Açıklaması	Detay	OEM
	AF11016 SALINCAK VE DENGE KOLU BURCU ÖN ÜST SOL VE SAĞ	Şasi (Ön / Arka) : ÖN Yön : Üst Sol Ve Sağ Ağırlık : 0,167 kg / 0.368 lb	50704947*
	AF11017 SALINCAK VE DENGE KOLU BURCU ÖN ÜST SOL VE SAĞ	Şasi (Ön / Arka) : ÖN Yön : Üst Sol Ve Sağ Ağırlık : 0,167 kg / 0.368 lb	50704480*, 50704947* 50704948*
	AF11020 SALINCAK VE DENGE KOLU BURCU ÖN ORTA SOL VE SAĞ	Şasi (Ön / Arka) : ÖN Yön : Orta Sol Ve Sağ Ağırlık : 0,263 kg / 0.580 lb	50704306*, 50704307* 51805471, 51805472 71749327, 71749328
	AF11021 SALINCAK VE DENGE KOLU BURCU ÖN SAĞ	Şasi (Ön / Arka) : ÖN Yön : Sağ Ağırlık : 1,422 kg / 3.135 lb	50706955, 50708722
	AF11022 SALINCAK VE DENGE KOLU BURCU ÖN SOL	Şasi (Ön / Arka) : ÖN Yön : Sol Ağırlık : 1,422 kg / 3.135 lb	50706954, 50708721
	AF11026 ROTMİLİ BURCU VE LASTİĞİ	Rotmili 1 : AF3007	77363705*, 77363706* 77363707*
	OP14019 AKS KÖRÜĞÜ +KELEPÇE+YAĞ. DIŞ	Ağırlık : 0.292 kg / 0.644 lb	1603436

GIULIA 952 2015 -

Resim	Ürün Kodu ve Açıklaması	Detay	OEM
	AF2016 ROTBAŞI SOL VE SAĞ	Ağırlık : 0,370 kg / 0.816 lb	77367925
	AF4016A Z ROT SOL VE SAĞ METAL	Ağırlık : 0,545 kg / 1.202 lb Malzeme Türü : Metal Uzunluk : 230 mm / 9.06 inch	50543786
	AF4017 Z ROT ARKA ALÜMİNYUM	Ağırlık : 0,350 kg / 0.772 lb Malzeme Türü : Alüminyum Uzunluk : 160 mm / 6.30 inch	50540592, 68311979AA

* Bu sayfada ve katalogdaki tüm araçların adları, markaları, modelleri, sembolleri, logoları, orjinal numaraları (oe) ve diğer üçüncü parti numaraları sadece referans amaçlı kullanılmaktadır.

GIULIA
952
2015 -

Resim	Ürün Kodu ve Açıklaması	Detay	OEM
	AF5002 SALINCAK ALT SAĞ	Ağırlık : 2,535 kg / 5.589 lb Malzeme Türü : Alüminyum	50547026, 68329915AA
	AF5003 SALINCAK ALT SOL	Ağırlık : 2,535 kg / 5.589 lb Malzeme Türü : Alüminyum	50547027, 68330069AA
	AF5004 SALINCAK ALT ÖNDEN SAĞ	Ağırlık : 2,695 kg / 5.941 lb Malzeme Türü : Alüminyum	50547028, 68329916AA
	AF5005 SALINCAK ALT ÖNDEN SOL	Ağırlık : 2,695 kg / 5.941 lb Malzeme Türü : Alüminyum	50547029, 68330070AA
	AF5006 SALINCAK VE DENGE KOLU ÖN ALT ARKADAN SAĞ ALÜMİNYUM	Ağırlık : 1,755 kg / 3.869 lb Malzeme Türü : Alüminyum	50552623, 68394931AA
	AF5007 SALINCAK VE DENGE KOLU ÖN ALT ARKADAN SOL ALÜMİNYUM	Ağırlık : 1,755 kg / 3.869 lb Malzeme Türü : Alüminyum	50552625, 68394922AA
	AF5008 SALINCAK VE DENGE KOLU ÖN ALT ARKADAN SAĞ DÖVME ÇELİK	Ağırlık : 2 kg / 4.409 lb Malzeme Türü : Alüminyum	50545135, 50552328 68329194AA, 68394930AA
	AF5009 SALINCAK VE DENGE KOLU ÖN ALT ARKADAN SOL DÖVME ÇELİK	Ağırlık : 2 kg / 4.409 lb Malzeme Türü : Alüminyum	50552330, 50552626 68394920AA, 68394932AA
	AF6022 SALINCAK ÜST SAĞ	Ağırlık : 1,515 kg / 3.340 lb Malzeme Türü : Alüminyum	50533327
	AF6023 SALINCAK ÜST SOL	Ağırlık : 1,515 kg / 3.340 lb Malzeme Türü : Alüminyum	50533329
	AF9008 SALINCAK ÜST	Ağırlık : 0,385 kg / 0.849 lb Malzeme Türü : Alüminyum	50540594, 68311630AA

* Bu sayfada ve katalogdaki tüm araçların adları, markaları, modelleri, sembolleri, logoları, orjinal numaraları (oe) ve diğer üçüncü parti numaraları sadece referans amaçlı kullanılmaktadır.

GIULIA 952 2015 -











Resim	Ürün Kodu ve Açıklaması	Detay	OEM
	AF9009 SALINCAK ÜST	Ağırlık : 0,795 kg / 1.753 lb Malzeme Türü : Alüminyum	50541788, 50543275
	AF11025 SALINCAK VE DENGE KOLU BURCU ARKA ÜST	Şasi (Ön / Arka) : ARKA Yön : Üst Ağırlık : 0,640 kg / 1.411 lb	50541788*, 50543275*
	AF11029 SALINCAK VE DENGE KOLU BURCU ÖN ALT ARKADAN	Şasi (Ön / Arka) : ÖN Yön : Alt Arkadan Ağırlık : 0,220 kg / 0.485 lb	50545135, 50552328 50552330, 50552626 68329194AA, 68394920AA 68394930AA, 68394932AA

GIULIETTA 940 2010 - 2016

Resim	Ürün Kodu ve Açıklaması	Detay	OEM
	AF1515 ROTİL ALT	Ağırlık : 0,72 kg / 1.587 lb Bağlantı Delik Çapı : Ø10,5	50513442*, 50513444*
	AF2012 ROTBAŞI SAĞ M16X1,5	Ağırlık : 0,424 kg / 0.935 lb	50520352, 50520353 77365591
	AF2013 ROTBAŞI SOL M16X1,5	Ağırlık : 0,424 kg / 0.935 lb	50520352, 50520353 77365592
	AF3008 ROTMİLİ SAĞ-SOL M16X1,5 L=330	Ağırlık : 0,661 kg / 1.457 lb Uzunluk : 330 mm / 12.99 inch Gövde Diş Çapı : M16X1,5 Aşık Diş Çapı : M16X1,5	50519427, 50521026 50521639, 50526421
	AF4013 Z ROT ÖN SAĞ-SOL L=298	Ağırlık : 0,397 kg / 0.875 lb Uzunluk : 298 mm / 11.73 inch	50515276, 51805870
	AF4014 Z ROT ARKA SAĞ L=113	Ağırlık : 0,171 kg / 0.377 lb Uzunluk : 113 mm / 4.45 inch Aşık Diş Çapı : M10X1,5	50515275
	AF4015 Z ROT ARKA SOL	Ağırlık : 0,171 kg / 0.377 lb Uzunluk : 113 mm / 4.45 inch Aşık Diş Çapı : M10X1,5	50515274

* Bu sayfada ve katalogdaki tüm araçların adları, markaları, modelleri, sembolleri, logoları, orjinal numaraları (oe) ve diğer üçüncü parti numaraları sadece referans amaçlı kullanılmaktadır.

GIULIETTA
940
2010 - 2016







Resim	Ürün Kodu ve Açıklaması	Detay	OEM
	FI4004 Z ROT ÖN SAĞ - SOL METAL RC1927	Ağırlık : 0,39 kg / 0.860 lb Malzeme Türü : Metal Uzunluk : 300 mm / 11.81 inch Aşık Diş Çapı : M10X1,5	13321280, 350175 350616, 50515276 55700753
	AF6020 SALINCAK ÖN SAĞ	Ağırlık : 3,558 kg / 7.844 lb Malzeme Türü : Sac Metal	50513442
	AF6020J SALINCAK ÖN SAĞ	Ağırlık : 2.88 kg / 6.349 lb Malzeme Türü : Sac Metal	
	AF6021 SALINCAK ÖN SOL	Ağırlık : 3,558 kg / 7.844 lb Malzeme Türü : Sac Metal	50513444
	AF6021J SALINCAK ÖN SOL	Ağırlık : 2.88 kg / 6.349 lb Malzeme Türü : Sac Metal	
	AF9005 SALINCAK ALT	Ağırlık : 2,525 kg / 5.567 lb Malzeme Türü : Sac Metal	50521929, 68189762AA
	AF9006 SALINCAK ÜST SAĞ	Ağırlık : 2,100 kg / 4.630 lb Malzeme Türü : Sac Metal	51827373, 51891068
	AF9007 SALINCAK ÜST SOL	Ağırlık : 2,100 kg / 4.630 lb Malzeme Türü : Sac Metal	51806613, 51891069
	AF11018 SALINCAK VE DENGE KOLU BURCU ÖN ALT SOL VE SAĞ	Şasi (Ön / Arka) : ÖN Yön : Alt Sol Ve Sağ Ağırlık : 0,16 kg / 0.353 lb	50521047, 51805863
	AF11019 SALINCAK VE DENGE KOLU BURCU ÖN ALT SOL VE SAĞ	Şasi (Ön / Arka) : ÖN Yön : Alt Sol Ve Sağ Ağırlık : 0,417 kg / 0.919 lb	50521045, 51805862
	AF11023 SALINCAK VE DENGE KOLU BURCU ARKA ALT KÜÇÜK	Şasi (Ön / Arka) : ARKA Yön : Alt Küçük Ağırlık : 0,150 kg / 0.331 lb	50521929*, 68189762AA*

* Bu sayfada ve katalogdaki tüm araçların adları, markaları, modelleri, sembolleri, logoları, orjinal numaraları (oe) ve diğer üçüncü parti numaraları sadece referans amaçlı kullanılmaktadır.

GIULIETTA
940
2010 - 2016

Resim	Ürün Kodu ve Açıklaması	Detay	OEM
	AF11024 SALINCAK VE DENGE KOLU BURCU ARKA ALT BÜYÜK	Şasi (Ön / Arka) : ARKA Yön : Alt Büyük Ağırlık : 0,240 kg / 0.529 lb	50521929*, 68189762AA*





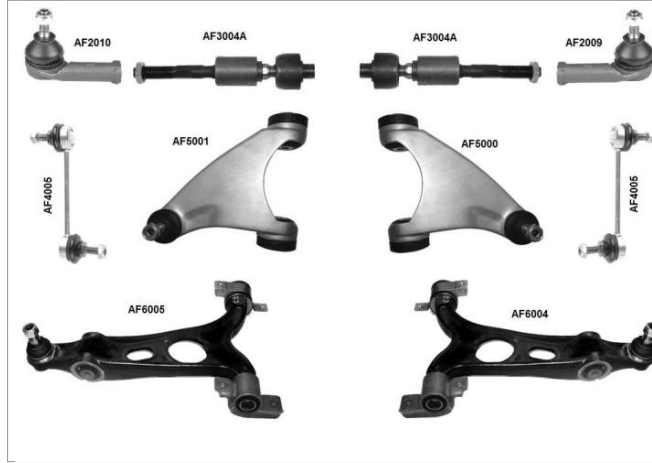





GT
2003 - 2010

Resim	Ürün Kodu ve Açıklaması	Detay	OEM
	AF2009 ROTBAŞI ÖN SAĞ RB1313	Ağırlık : 0,326 kg / 0.719 lb Uzunluk : 76 mm / 2.99 inch Gövde Diş Çapı : M14X1,5 Aşık Diş Çapı : M10X1,25 Aşık Konik Çapı : Ø12,6	36025749, 9947920 9951289
	AF2010 ROTBAŞI ÖN SOL RB1314	Ağırlık : 0,326 kg / 0.719 lb Uzunluk : 76 mm / 2.99 inch Gövde Diş Çapı : M14X1,5 Aşık Diş Çapı : M10X1,25 Aşık Konik Çapı : Ø12,6	36025748, 9947919 9951288
	AF2014 ROTBAŞI DIŞ SAĞ	Ağırlık : 0,363 kg / 0.800 lb Uzunluk : 92 mm / 3.62 inch	6X0422812, 77364522
	AF2015 ROTBAŞI DIŞ SOL	Ağırlık : 0,363 kg / 0.800 lb Uzunluk : 92 mm / 3.62 inch	6X0422811, 77364521
	AF3004 ROTMİLİ SAĞ-SOL 204 RB1815	Ağırlık : 0,599 kg / 1.321 lb Uzunluk : 204 mm / 8.03 inch Gövde Diş Çapı : M16X1,5 Aşık Diş Çapı : M14X1,5	9947923
	AF3004A ROTMİLİ SAĞ-SOL METAL 204	Ağırlık : 0,599 kg / 1.321 lb Uzunluk : 204 mm / 8.03 inch Gövde Diş Çapı : M16X1,5 Aşık Diş Çapı : M14X1,5	9947923
	AF3005 ROTMİLİ SAĞ-SOL 219 RB1816	Ağırlık : 0,671 kg / 1.479 lb Uzunluk : 220 mm / 8.66 inch Gövde Diş Çapı : M16X1,5 Aşık Diş Çapı : M14X1,5	9948297

AF8001 / Süspansiyon Kit Ön
GT
2003 - 2010

Kit Parçaları







Resim	Ürün Kodu / Adı	OEM	OEM	Ürün Kodu / Adı	Resim
	AF2009 Rotbaşı Ön Sağ Rb1313	36025749, 9947920 9951289	36025748, 9947919 9951288	AF2010 Rotbaşı Ön Sol Rb1314	
	AF3004A Rotmili Sağ-sol Metal 204	9947923	9947923	AF3004A Rotmili Sağ-sol Metal 204	
	AF4005 Z Rot Ön Sağ-sol Metal 125 Rb1911	46843389, 60625029	46843389, 60625029	AF4005 Z Rot Ön Sağ-sol Metal 125 Rb1911	
	AF5000 Salıncak Ön Üst Sağ Rb2017	60651940, 60657246	60651939, 60651941 60657245	AF5001 Salıncak Ön Üst Sol Rb2018	
	AF6004 Salıncak Ön Alt Sağ Rb2011	60652466, 60678135 60686892	60652465, 60678134 60686891	AF6005 Salıncak Ön Alt Sol Rb2012	

GT
2003 - 2010





Resim	Ürün Kodu ve Açıklaması	Detay	OEM
	AF4005 Z ROT ÖN SAĞ-SOL METAL 125 RB1911	Ağırlık : 0,286 kg / 0.631 lb Malzeme Türü : Metal Uzunluk : 125 mm / 4.92 inch Aşık Diş Çapı : M10X1,25	46843389, 60625029
	AF4006 Z ROT ARKA SAĞ-SOL PLASTİK 180 RB1914	Ağırlık : 0,268 kg / 0.591 lb Malzeme Türü : Plastik Uzunluk : 180 mm / 7.09 inch Aşık Diş Çapı : M10X1,25	60613575, 60699021
	AF4006A Z ROT ÖN METAL	Ağırlık : 0,361 kg / 0.796 lb Malzeme Türü : Metal Uzunluk : 221 mm / 8.70 inch	60613575
	AF5000 SALINCAK ÖN ÜST SAĞ RB2017	Malzeme Türü : Alüminyum	60651940, 60657246
	AF5001 SALINCAK ÖN ÜST SOL RB2018	Malzeme Türü : Alüminyum	60651939, 60651941 60657245
	AF6004 SALINCAK ÖN ALT SAĞ RB2011	Ağırlık : 4,746 kg / 10.463 lb Malzeme Türü : Dövme Çelik	60652466, 60678135 60686892
	AF6005 SALINCAK ÖN ALT SOL RB2012	Ağırlık : 4,746 kg / 10.463 lb Malzeme Türü : Dövme Çelik	60652465, 60678134 60686891
	AF11003 SALINCAK VE DENGE KOLU BURCU ÖN ORTA SOL VE SAĞ	Şasi (Ön / Arka) : ÖN Yön : Orta Sol Ve Sağ Ağırlık : 0,331 kg / 0.730 lb	50509339*, 50509339S1* 50509340*, 50509340S1* 7601065
	AF11011 SALINCAK VE DENGE KOLU BURCU ÖN ORTA SAĞ B21113	Şasi (Ön / Arka) : ÖN Yön : Orta Sağ Diğer Taraf : AF11012 Ağırlık : 0,372 kg / 0.820 lb	46544491, 60620565 60686891*
	AF11012 SALINCAK VE DENGE KOLU BURCU ÖN ORTA SOL	Şasi (Ön / Arka) : ÖN Yön : Orta Sol Diğer Taraf : AF11011 Ağırlık : 0,368 kg / 0.811 lb	46544490, 60620566
	AF11013 SALINCAK VE DENGE KOLU BURCU ÖN ALT SAĞ	Şasi (Ön / Arka) : ÖN Yön : Alt Sağ Diğer Taraf : AF11014 Ağırlık : 0,372 kg / 0.820 lb	60620565, 60652466*

* Bu sayfada ve katalogdaki tüm araçların adları, markaları, modelleri, sembolleri, logoları, orjinal numaraları (oe) ve diğer üçüncü parti numaraları sadece referans amaçlı kullanılmaktadır.











GT
2003 - 2010

Resim	Ürün Kodu ve Açıklaması	Detay	OEM
	AF11014 SALINCAK VE DENG KOLU BURCU ÖN ALT SOL	Şasi (Ön / Arka) : ÖN Yön : Alt Sol Diğer Taraf : AF11013 Ağırlık : 0,404 kg / 0.891 lb	60620566, 60652465*
	AF11801 SALINCAK VE DENG KOLU BURCU ÖN SOL VE SAĞ	Şasi (Ön / Arka) : ÖN Yön : Sol Ve Sağ Ağırlık : 0,188 kg / 0.414 lb	60651939, 606572456* 606572456
	AF11027 ROTMİLİ BURCU VE LASTİĞİ	Rotmili 1 : AF3004A	9947923*
	AF12001 MOTOR TAKOZU SOL VE SAĞ MOTOR BAĞLANTI ROTU	Yön : Sol Ve Sağ Ağırlık : 0.416 kg / 0.917 lb Not : MOTOR BAĞLANTI ROTU	60662481
	FI12002 MOTOR TAKOZU ÖN SOL VE SAĞ MOTOR TAKOZU	Şasi (Ön / Arka) : ÖN Yön : Sol Ve Sağ Ağırlık : 0.816 kg / 1.799 lb Not : MOTOR TAKOZU	46467329, 60656524 60815693, 7792020
	FI12196 MOTOR TAKOZU	Ağırlık : 1,545 kg / 3.406 lb	60812027, 7782435

GTV
167
1994 - 2005





Resim	Ürün Kodu ve Açıklaması	Detay	OEM
	AF2007 ROTBAŞI SAĞ	Ağırlık : 0,384 kg / 0.847 lb Uzunluk : 128 mm / 5.04 inch Gövde Diş Çapı : M12X1,5 Aşık Diş Çapı : M10X1,25 Aşık Konik Çapı : Ø12,6	60565705, 7678717 9947436, 9950670
	AF2008 ROTBAŞI SOL	Ağırlık : 0,375 kg / 0.827 lb Uzunluk : 128 mm / 5.04 inch Gövde Diş Çapı : M12X1,5 Aşık Diş Çapı : M10X1,25 Aşık Konik Çapı : Ø12,6	60565706, 60809612 7545582, 7678718 9947435, 9947437 9950669
	FI2016 ROTBAŞI SAĞ 130 RB5324	Ağırlık : 0,375 kg / 0.827 lb Uzunluk : 130 mm / 5.12 inch Gövde Diş Çapı : M12X1,5 Aşık Diş Çapı : M10X1,25 Aşık Konik Çapı : Ø12	60806355, 7591215 7678717, 9947436 9947438, 99474380 9950672
	FI2017 ROTBAŞI SOL 130 RB5323	Ağırlık : 0,376 kg / 0.829 lb Uzunluk : 130 mm / 5.12 inch Gövde Diş Çapı : M12X1,5 Aşık Diş Çapı : M10X1,25 Aşık Konik Çapı : Ø12	60806356, 7591216 7678718, 9947437 9947439, 9950671

* Bu sayfada ve katalogdaki tüm araçların adları, markaları, modelleri, sembolleri, logoları, orjinal numaraları (oe) ve diğer üçüncü parti numaraları sadece referans amaçlı kullanılmaktadır.





Resim	Ürün Kodu ve Açıklaması	Detay	OEM
	AF3001 ROTMİLİ SAĞ-SOL 466 RB5821	Ağırlık : 0,495 kg / 1.091 lb Uzunluk : 466 mm / 18.35 inch Gövde Diş Çapı : M14X1,5 Aşık Diş Çapı : M12X1,5	9939675, 9941625 9944452, 9947361 9947368
	AF3003 ROTMİLİ SAĞ-SOL 287 RB1812	Ağırlık : 0,5 kg / 1.102 lb Uzunluk : 288 mm / 11.34 inch Gövde Diş Çapı : M14X1,5 Aşık Diş Çapı : M12X1,5	9939557, 9944452 9947361, 9947368
	AF4010 Z ROT ARKA SAĞ METAL RB1919	Ağırlık : 0,269 kg / 0.593 lb Malzeme Türü : Metal Uzunluk : 90 mm / 3.54 inch Aşık Diş Çapı : M10X1,5	60612435
	AF4011 Z ROT ARKA SOL METAL RB1918	Ağırlık : 0,269 kg / 0.593 lb Malzeme Türü : Metal Uzunluk : 90 mm / 3.54 inch Aşık Diş Çapı : M10X1,5	60612436
	AF4012 Z ROT ÖN METAL RB1917	Malzeme Türü : Metal Uzunluk : 269 mm / 10.59 inch	60614514
	FI4002 Z ROT ÖN SAĞ-SOL METAL 116 32 RB5913	Ağırlık : 0,235 kg / 0.518 lb Uzunluk : 114 mm / 4.49 inch Aşık Diş Çapı : M10X1,25	12574521, 60570627 7601642, 7601643 7601647
	FI6006 SALINCAK ÖN SAĞ RB6025	Ağırlık : 3,882 kg / 8.558 lb Malzeme Türü : Döküm Çelik	46423825, 46456050 46462627, 46474557 60564479, 60586772 60593622, 60809814 60811770, 60812797
	FI6007 SALINCAK ÖN SOL RB6026	Ağırlık : 3,807 kg / 8.393 lb Malzeme Türü : Döküm Çelik	46423824, 46456049 46462626, 46474556 60564478, 60586771 60593623, 60809813 60811769, 60812796
	AF11013 SALINCAK VE DENGE KOLU BURCU ÖN ALT SAĞ	Şasi (Ön / Arka) : ÖN Yön : Alt Sağ Diğer Taraf : AF11014 Ağırlık : 0,372 kg / 0.820 lb	60620565, 60652466*
	AF11014 SALINCAK VE DENGE KOLU BURCU ÖN ALT SOL	Şasi (Ön / Arka) : ÖN Yön : Alt Sol Diğer Taraf : AF11013 Ağırlık : 0,404 kg / 0.891 lb	60620566, 60652465*
	FI11006 SALINCAK VE DENGE KOLU BURCU ÖN ALT SOL B25173	Şasi (Ön / Arka) : ÖN Yön : Alt Sol Diğer Taraf : FI11011 Ağırlık : 0,468 kg / 1.032 lb	7601065

* Bu sayfada ve katalogdaki tüm araçların adları, markaları, modelleri, sembolleri, logoları, orjinal numaraları (oe) ve diğer üçüncü parti numaraları sadece referans amaçlı kullanılmaktadır.

GTV 167 1994 - 2005

Resim	Ürün Kodu ve Açıklaması	Detay	OEM
	FI11011 SALINCAĞ VE DENGE KOLU BURCU ÖN ALT SAĞ B25174	Şasi (Ön / Arka) : ÖN Yön : Alt Sağ Diğer Taraf : FI11006 Ağırlık : 0,465 kg / 1.025 lb	7601068
	FI12196 MOTOR TAKOZU	Ağırlık : 1,545 kg / 3.406 lb	60812027, 7782435
	FI12204 EGZOZ TAKOZU EGZOZ ASKI LASTİĞİ	Ağırlık : 0,061 kg / 0.134 lb Not : EGZOZ ASKI LASTİĞİ	3528485, 4387293 60807479, 7508963 93806171, SE138115503A
	FI13011 DİREKSİYON KÖRÜĞÜ ÖN HİDROLİK	Ağırlık : 0.076 kg / 0.168 lb	9941582
	RN14006 AKS KÖRÜĞÜ +KELEPÇE+YAĞ. DİŞ	Ağırlık : 0.2 kg / 0.441 lb	1603180, 1603204 16410170470106*, 16500170470106* 1H0498203, 271648 271649, 321498203A 431498203C, 443498203D

MILANO 1985 - 1992

Resim	Ürün Kodu ve Açıklaması	Detay	OEM
	AF1411 ROTİL SAĞ-SOL ALT RB1411	Ağırlık : 0,4 kg / 0.882 lb Konik Ölçüsü : Ø15,8 Aşık Diş Çapı : M12X1,5 Rotil Gövde Çapı : Ø44,5	116002101900, 116002101903 116002101907, 116002101908 60521235, 60521236 60521237
	AF1511 ROTİL ÖN ÜST SAĞ - SOL Ø14,4 RB1511	Ağırlık : 0,36 kg / 0.794 lb Konik Ölçüsü : Ø14,4 Bağlantı Delik Çapı : Ø8,5 Aşık Diş Çapı : M12X1,5	116002104212, 116002109700 116002109800, 116462109700 116462109800, 60521243 60728428, 60728429 60736098
	AF2006 ROTBAŞI SAĞ-SOL RB1311	Ağırlık : 0,283 kg / 0.624 lb Uzunluk : 75 mm / 2.95 inch Gövde Diş Çapı : M14X1,5 Aşık Diş Çapı : M10X1,25 Aşık Konik Çapı : Ø12,6	116002000000, 116002404100 116002404101, 60521320 60521321
	AF3002 ROTMİLİ SAĞ- SOL L = 226	Ağırlık : 0,46 kg / 1.014 lb Uzunluk : 228 mm / 8.98 inch Gövde Diş Çapı : M14X1,5 Aşık Diş Çapı : M14X1,5	117022300200, 4943856 60734829

MITO
955
2008 - 2018

Resim	Ürün Kodu ve Açıklaması	Detay	OEM
	FI1007 ROTİL ALT SOL VE SAĞ RB5523	Ağırlık : 0,49 kg / 1.080 lb Bağlantı Delik Çapı : Ø8,5	3520.67, 3520.87 3520.W3, 352067 352087, 51783057 93188808, 93190907
	FI2021 ROTBAŞI ÖN SAĞ RC1338	Ağırlık : 0,34 kg / 0.750 lb Uzunluk : 112 mm / 4.41 inch Gövde Diş Çapı : M14X1,5 Aşık Diş Çapı : M10X1,25 Aşık Konik Çapı : Ø11,7	1603545, 1609458 77363830, 93189024 93196542
	FI2022 ROTBAŞI SOL 112 RC1339	Ağırlık : 0,342 kg / 0.754 lb Uzunluk : 113 mm / 4.45 inch Gövde Diş Çapı : M14X1,5 Aşık Diş Çapı : M10X1,25 Aşık Konik Çapı : Ø11,7	1603544, 1609457 77363829, 93189023 93196541
	OP3007 ROTMİLİ SAĞ-SOL 289 RC1833	Ağırlık : 0,516 kg / 1.138 lb Uzunluk : 289 mm / 11.38 inch Gövde Diş Çapı : M14X1,5 Aşık Diş Çapı : M14X1,5	1603456, 1603543 93189022
	FI2021OP3007 ROT TAKIMI ÖN AKS SAĞ	Ağırlık : 0.856 kg / 1.887 lb Rotbaşı : FI2021 Rotmilî : OP3007	
	FI2022OP3007 ROT TAKIMI ÖN AKS SOL	Ağırlık : 0.856 kg / 1.887 lb Rotbaşı : FI2022 Rotmilî : OP3007	
	FI4004 Z ROT ÖN SAĞ - SOL METAL RC1927	Ağırlık : 0,39 kg / 0.860 lb Malzeme Türü : Metal Uzunluk : 300 mm / 11.81 inch Aşık Diş Çapı : M10X1,5	13321280, 350175 350616, 50515276 55700753
	FI6059 SALINCAK ÖN SOL RB6059	Malzeme Türü : Sac Metal	3520.W3, 3520.Y4 3520W3, 51783057 51839040, 51895367 5352039, 55703230 55703629
	FI6059J SALINCAK ÖN SOL	Ağırlık : 2,100 kg / 4.630 lb Malzeme Türü : Sac Metal	
	FI6060 SALINCAK ÖN SAĞ RB6060	Malzeme Türü : Sac Metal	3521.S6, 3521.V5 50511650, 51783056 51839039, 51895366 5352038, 55703231 55703627
	FI6060J SALINCAK ÖN SAĞ	Ağırlık : 2,170 kg / 4.784 lb Malzeme Türü : Sac Metal	











* Bu sayfada ve katalogdaki tüm araçların adları, markaları, modelleri, sembolleri, logoları, orjinal numaraları (oe) ve diğer üçüncü parti numaraları sadece referans amaçlı kullanılmaktadır.

MITO
955
2008 - 2018

Resim	Ürün Kodu ve Açıklaması	Detay	OEM
	FI11032 SALINCAK VE DENGE KOLU BURCU ÖN ORTA SOL VE SAĞ B31148	Şasi (Ön / Arka) : ÖN Yön : Orta Sol Ve Sağ Ağırlık : 0,273 kg / 0.602 lb	13260666, 352380 352947, 55703212 55703232, 55703312
	FI11033 SALINCAK VE DENGE KOLU BURCU ÖN SOL VE SAĞ B25147	Şasi (Ön / Arka) : ÖN Yön : Sol Ve Sağ Ağırlık : 0,204 kg / 0.450 lb	3528.64, 352864 518228120, 54584-2E000 55700751, 77363827
	OP12001 AMORTİSÖR TAKOZU ÖN SOL VE SAĞ AMORTİSÖR ÜST TAKOZU (KF1002)	Şasi (Ön / Arka) : ÖN Yön : Sol Ve Sağ Ağırlık : 0.576 kg / 1.270 lb Not : AMORTİSÖR ÜST TAKOZU	0344653, 344653 50510134, 50521707 51780079, 51813225 51831016, 5510134 5521707, 55703313
	OP12025 AMORTİSÖR TAKOZU SAĞ AMORTİSÖR TAKOZU ARKA SAĞ	Yön : Sağ Diğer Taraf : OP12026 Ağırlık : 0.376 kg / 0.829 lb Not : AMORTİSÖR TAKOZU ARKA SAĞ	423696, 51803173 55701901
	OP12026 AMORTİSÖR TAKOZU SOL AMORTİSÖR TAKOZU ARKA SOL	Yön : Sol Diğer Taraf : OP12025 Ağırlık : 0.376 kg / 0.829 lb Not : AMORTİSÖR TAKOZU ARKA SOL	423695, 51803172 55701902
	FI12114 MOTOR TAKOZU SOL VE SAĞ MOTOR TAKOZU	Yön : Sol Ve Sağ Ağırlık : 0.74 kg / 1.631 lb Not : MOTOR TAKOZU	55702836
	FI12115 MOTOR TAKOZU SOL VE SAĞ MOTOR TAKOZU	Yön : Sol Ve Sağ Ağırlık : 1.62 kg / 3.571 lb Not : MOTOR TAKOZU	55700435
	FI12116 MOTOR TAKOZU SOL VE SAĞ MOTOR TAKOZU	Yön : Sol Ve Sağ Ağırlık : 1.622 kg / 3.576 lb Not : MOTOR TAKOZU	55700433, 55703651
	FI12136 MOTOR TAKOZU SOL VE SAĞ MOTOR TAKOZU	Yön : Sol Ve Sağ Ağırlık : 0.362 kg / 0.798 lb Not : MOTOR TAKOZU	55700439
	FI12137 MOTOR TAKOZU SOL VE SAĞ MOTOR TAKOZU SAĞ	Yön : Sol Ve Sağ Ağırlık : 1.304 kg / 2.875 lb Not : MOTOR TAKOZU SAĞ	51816525, 55700431
	FI12141 MOTOR TAKOZU SOL VE SAĞ MOTOR TAKOZU SOL	Yön : Sol Ve Sağ Ağırlık : 1.576 kg / 3.474 lb Not : MOTOR TAKOZU SOL	55700434, 55702833

* Bu sayfada ve katalogdaki tüm araçların adları, markaları, modelleri, sembolleri, logoları, orjinal numaraları (oe) ve diğer üçüncü parti numaraları sadece referans amaçlı kullanılmaktadır.

MITO
955
2008 - 2018

Resim	Ürün Kodu ve Açıklaması	Detay	OEM
	FI12142 MOTOR TAKOZU SOL VE SAĞ MOTOR TAKOZU	Yön : Sol Ve Sağ Ağırlık : 0.416 kg / 0.917 lb Not : MOTOR TAKOZU	55700441
	FI12153 MOTOR TAKOZU SOL VE SAĞ MOTOR TAKOZU	Yön : Sol Ve Sağ Ağırlık : 0.834 kg / 1.839 lb Not : Motor takozu	51794078
	FI13016 DİREKSİYON KÖRÜĞÜ	Ağırlık : 0.082 kg / 0.181 lb	4066.95, 77363828 77364571
	FI13016K DİREKSİYON KÖRÜĞÜ SOL VE SAĞ 2 PİECES	Ağırlık : 0.164 kg / 0.362 lb	4066.95, 77363828 77364571
	CI14004 AKS KÖRÜĞÜ +KELEPÇE+YAĞ. SOL	Ağırlık : 0.15 kg / 0.331 lb	3293.F1, 3293F1
	CI14005 AKS KÖRÜĞÜ +KELEPÇE+YAĞ. SAĞ	Ağırlık : 0.15 kg / 0.331 lb	3287.00, 3287.E3 328700, 3287000
	FI14009 AKS KÖRÜĞÜ +KELEPÇE+YAĞ. DİŞ	Ağırlık : 0.207 kg / 0.456 lb	46307716
	FI14011 AKS KÖRÜĞÜ +KELEPÇE+YAĞ. İÇ	Ağırlık : 0.205 kg / 0.452 lb	46308469, 71771169
	FI14012 AKS KÖRÜĞÜ +KELEPÇE+YAĞ. DİŞ	Ağırlık : 0.177 kg / 0.390 lb	46308465
	OP14017 AKS KÖRÜĞÜ +KELEPÇE+YAĞ. DİŞ	Ağırlık : 0.17 kg / 0.375 lb	1603277
	RN14024 AKS KÖRÜĞÜ +KELEPÇE+YAĞ. DİŞ	Ağırlık : 0.17 kg / 0.375 lb	71745014, 71750891 71750896, 7701209251

* Bu sayfada ve katalogdaki tüm araçların adları, markaları, modelleri, sembolleri, logoları, orjinal numaraları (oe) ve diğer üçüncü parti numaraları sadece referans amaçlı kullanılmaktadır.

MITO 955 2008 - 2018

Resim	Ürün Kodu ve Açıklaması	Detay	OEM
	FI15002 AMORTİSÖR KÖRÜĞÜ SOL VE SAĞ	Yön : Sol Ve Sağ	344 435, 55700767 9231099

SPIDER 167 1992 - 1998

Resim	Ürün Kodu ve Açıklaması	Detay	OEM
	AF2007 ROTBAŞI SAĞ	Ağırlık : 0,384 kg / 0.847 lb Uzunluk : 128 mm / 5.04 inch Gövde Diş Çapı : M12X1,5 Aşık Diş Çapı : M10X1,25 Aşık Konik Çapı : Ø12,6	60565705, 7678717 9947436, 9950670
	AF2008 ROTBAŞI SOL	Ağırlık : 0,375 kg / 0.827 lb Uzunluk : 128 mm / 5.04 inch Gövde Diş Çapı : M12X1,5 Aşık Diş Çapı : M10X1,25 Aşık Konik Çapı : Ø12,6	60565706, 60809612 7545582, 7678718 9947435, 9947437 9950669
	FI2016 ROTBAŞI SAĞ 130 RB5324	Ağırlık : 0,375 kg / 0.827 lb Uzunluk : 130 mm / 5.12 inch Gövde Diş Çapı : M12X1,5 Aşık Diş Çapı : M10X1,25 Aşık Konik Çapı : Ø12	60806355, 7591215 7678717, 9947436 9947438, 99474380 9950672
	FI2017 ROTBAŞI SOL 130 RB5323	Ağırlık : 0,376 kg / 0.829 lb Uzunluk : 130 mm / 5.12 inch Gövde Diş Çapı : M12X1,5 Aşık Diş Çapı : M10X1,25 Aşık Konik Çapı : Ø12	60806356, 7591216 7678718, 9947437 9947439, 9950671
	AF3001 ROTMİLİ SAĞ-SOL 466 RB5821	Ağırlık : 0,495 kg / 1.091 lb Uzunluk : 466 mm / 18.35 inch Gövde Diş Çapı : M14X1,5 Aşık Diş Çapı : M12X1,5	9939675, 9941625 9944452, 9947361 9947368
	AF3003 ROTMİLİ SAĞ-SOL 287 RB1812	Ağırlık : 0,5 kg / 1.102 lb Uzunluk : 288 mm / 11.34 inch Gövde Diş Çapı : M14X1,5 Aşık Diş Çapı : M12X1,5	9939557, 9944452 9947361, 9947368
	AF4010 Z ROT ARKA SAĞ METAL RB1919	Ağırlık : 0,269 kg / 0.593 lb Malzeme Türü : Metal Uzunluk : 90 mm / 3.54 inch Aşık Diş Çapı : M10X1,5	60612435
	AF4011 Z ROT ARKA SOL METAL RB1918	Ağırlık : 0,269 kg / 0.593 lb Malzeme Türü : Metal Uzunluk : 90 mm / 3.54 inch Aşık Diş Çapı : M10X1,5	60612436
	AF4012 Z ROT ÖN METAL RB1917	Malzeme Türü : Metal Uzunluk : 269 mm / 10.59 inch	60614514











* Bu sayfada ve katalogdaki tüm araçların adları, markaları, modelleri, sembolleri, logoları, orjinal numaraları (oe) ve diğer üçüncü parti numaraları sadece referans amaçlı kullanılmaktadır.

SPIDER
167
1992 - 1998

Resim	Ürün Kodu ve Açıklaması	Detay	OEM
	FI4002 Z ROT ÖN SAĞ-SOL METAL 116 32 RB5913	Ağırlık : 0,235 kg / 0.518 lb Uzunluk : 114 mm / 4.49 inch Aşık Diş Çapı : M10X1,25	12574521, 60570627 7601642, 7601643 7601647
	FI6006 SALINCAK ÖN SAĞ RB6025	Ağırlık : 3,882 kg / 8.558 lb Malzeme Türü : Döküm Çelik	46423825, 46456050 46462627, 46474557 60564479, 60586772 60593622, 60809814 60811770, 60812797
	FI6007 SALINCAK ÖN SOL RB6026	Ağırlık : 3,807 kg / 8.393 lb Malzeme Türü : Döküm Çelik	46423824, 46456049 46462626, 46474556 60564478, 60586771 60593623, 60809813 60811769, 60812796
	AF11013 SALINCAK VE DENGE KOLU BURCU ÖN ALT SAĞ	Şasi (Ön / Arka) : ÖN Yön : Alt Sağ Diğer Taraf : AF11014 Ağırlık : 0,372 kg / 0.820 lb	60620565, 60652466*
	AF11014 SALINCAK VE DENGE KOLU BURCU ÖN ALT SOL	Şasi (Ön / Arka) : ÖN Yön : Alt Sol Diğer Taraf : AF11013 Ağırlık : 0,404 kg / 0.891 lb	60620566, 60652465*
	FI11006 SALINCAK VE DENGE KOLU BURCU ÖN ALT SOL B25173	Şasi (Ön / Arka) : ÖN Yön : Alt Sol Diğer Taraf : FI11011 Ağırlık : 0,468 kg / 1.032 lb	7601065
	FI11011 SALINCAK VE DENGE KOLU BURCU ÖN ALT SAĞ B25174	Şasi (Ön / Arka) : ÖN Yön : Alt Sağ Diğer Taraf : FI11006 Ağırlık : 0,465 kg / 1.025 lb	7601068
	FI12204 EGZOZ TAKOZU EGZOZ ASKI LASTİĞİ	Ağırlık : 0,061 kg / 0.134 lb Not : EGZOZ ASKI LASTİĞİ	3528485, 4387293 60807479, 7508963 93806171, SE138115503A
	FI13011 DİREKSİYON KÖRÜĞÜ ÖN HİDROLİK	Ağırlık : 0.076 kg / 0.168 lb	9941582
	RN14006 AKS KÖRÜĞÜ +KELEPÇE+YAĞ. DIŞ	Ağırlık : 0.2 kg / 0.441 lb	1603180, 1603204 16410170470106*, 16500170470106* 1H0498203, 271648 271649, 321498203A 431498203C, 443498203D

* Bu sayfada ve katalogdaki tüm araçların adları, markaları, modelleri, sembolleri, logoları, orjinal numaraları (oe) ve diğer üçüncü parti numaraları sadece referans amaçlı kullanılmaktadır.

STELVIO
949
2016 -



Resim	Ürün Kodu ve Açıklaması	Detay	OEM
	AF2017 ROTBAŞI SOL VE SAĞ	Ağırlık : 0,415 kg / 0.915 lb	77368151
	AF4016A Z ROT SOL VE SAĞ METAL	Ağırlık : 0,545 kg / 1.202 lb Malzeme Türü : Metal Uzunluk : 230 mm / 9.06 inch	50543786
	AF4017 Z ROT ARKA ALÜMİNYUM	Ağırlık : 0,350 kg / 0.772 lb Malzeme Türü : Alüminyum Uzunluk : 160 mm / 6.30 inch	50540592, 68311979AA
	AF5004 SALINCAK ALT ÖNDEN SAĞ	Ağırlık : 2,695 kg / 5.941 lb Malzeme Türü : Alüminyum	50547028, 68329916AA
	AF5005 SALINCAK ALT ÖNDEN SOL	Ağırlık : 2,695 kg / 5.941 lb Malzeme Türü : Alüminyum	50547029, 68330070AA
	AF5008 SALINCAK VE DENG KOLU ÖN ALT ARKADAN SAĞ DÖVME ÇELİK	Ağırlık : 2 kg / 4.409 lb Malzeme Türü : Alüminyum	50545135, 50552328 68329194AA, 68394930AA
	AF5009 SALINCAK VE DENG KOLU ÖN ALT ARKADAN SOL DÖVME ÇELİK	Ağırlık : 2 kg / 4.409 lb Malzeme Türü : Alüminyum	50552330, 50552626 68394920AA, 68394932AA
	AF6024 SALINCAK VE DENG KOLU ÖN ÜST SAĞ ALÜMİNYUM	Ağırlık : 1,116 kg / 2.460 lb Malzeme Türü : Alüminyum	50539880, 68357022AA
	AF6025 SALINCAK VE DENG KOLU ÖN ÜST SOL ALÜMİNYUM	Ağırlık : 1,116 kg / 2.460 lb Malzeme Türü : Alüminyum	50539881, 68356867AA
	AF9009 SALINCAK ÜST	Ağırlık : 0,795 kg / 1.753 lb Malzeme Türü : Alüminyum	50541788, 50543275
	AF11025 SALINCAK VE DENG KOLU BURCU ARKA ÜST	Şasi (Ön / Arka) : ARKA Yön : Üst Ağırlık : 0,640 kg / 1.411 lb	50541788*, 50543275*

* Bu sayfada ve katalogdaki tüm araçların adları, markaları, modelleri, sembolleri, logoları, orjinal numaraları (oe) ve diğer üçüncü parti numaraları sadece referans amaçlı kullanılmaktadır.

STELVIO 949 2016 -

Resim	Ürün Kodu ve Açıklaması	Detay	OEM
	AF11028 SALINCAK VE DENGE KOLU BURCU ÖN ÜST ALÜMİNYUM	Şasi (Ön / Arka) : ÖN Yön : Üst Ağırlık : 0,115 kg / 0.254 lb Malzeme Türü : Alüminyum	50539880*, 50539881 68356867AA, 68357022AA
	AF11029 SALINCAK VE DENGE KOLU BURCU ÖN ALT ARKADAN	Şasi (Ön / Arka) : ÖN Yön : Alt Arkadan Ağırlık : 0,220 kg / 0.485 lb	50545135, 50552328 50552330, 50552626 68329194AA, 68394920AA 68394930AA, 68394932AA

TONALE 965 2022 -

Resim	Ürün Kodu ve Açıklaması	Detay	OEM
	AF1510 ROTİL	Ağırlık : 0,746 kg / 1.645 lb	505650280
	AF2018 ROTBAŞI SAĞ 156	Ağırlık : 0,427 kg / 0.941 lb Uzunluk : 156 mm / 6.14 inch	68572516AA, 77369143
	AF2019 ROTBAŞI SOL 156	Ağırlık : 0,427 kg / 0.941 lb Uzunluk : 156 mm / 6.14 inch	68572517AA, 77369144

RIW[®]

NOTLAR

Ürün Kodu	Bilgi Notu
AF11026 ROTMİLİ BURCU VE LASTİĞİ	SEMI-FINISHED PRODUCT
AF11026 ROTMİLİ BURCU VE LASTİĞİ	SEMI-FINISHED PRODUCT
AF11027 ROTMİLİ BURCU VE LASTİĞİ	SEMI-FINISHED PRODUCT
AF11029 SALINCAK VE DENGİ KOLU BURCU ÖN ALT ARKADAN	EXCEPT QUADRIFOGLIO
AF11801 SALINCAK VE DENGİ KOLU BURCU ÖN SOL VE SAĞ	ADAPTABLE
AF1513 ROTİL ALT 15 RB1513	CROMA: 1992 -
AF1514 ROTİL ALT 13 RB1514	CROMA: 1991 -
AF2002 ROTBAŞI SAĞ RB1319	YEAR: 1994 - 1996
AF2003 ROTBAŞI SOL RB1320	YEAR: 1994 - 1996
AF2011 ROTBAŞI SAĞ-SOL RB1312	CROMA 1986-->
AF2014 ROTBAŞI DIŞ SAĞ	ALFA ROMEO GT YEARS ONLY: 2007-2010
AF2014 ROTBAŞI DIŞ SAĞ	ALFA ROMEO GT YEARS ONLY: 2007-2010
AF2015 ROTBAŞI DIŞ SOL	ALFA ROMEO GT YEARS ONLY: 2007-2010
AF2015 ROTBAŞI DIŞ SOL	ALFA ROMEO GT YEARS ONLY: 2007-2010
AF3002 ROTMİLİ SAĞ- SOL L = 226	POWER STEERING
AF3003 ROTMİLİ SAĞ-SOL 287 RB1812	POWER STEERING
AF3004A ROTMİLİ SAĞ-SOL METAL 204	WITHOUT RUBBER

Ürün Kodu	Bilgi Notu
AF4012 Z ROT ÖN METAL RB1917	3,0 V6
AF5002 SALINCAK ALT SAĞ	EXCEPT QUADRIFOGLIO
AF5003 SALINCAK ALT SOL	EXCEPT QUADRIFOGLIO
AF5006 SALINCAK VE DENGE KOLU ÖN ALT ARKADAN SAĞ ALÜMİNYUM	EXCEPT QUADRIFOGLIO
AF5007 SALINCAK VE DENGE KOLU ÖN ALT ARKADAN SOL ALÜMİNYUM	EXCEPT QUADRIFOGLIO
AF5008 SALINCAK VE DENGE KOLU ÖN ALT ARKADAN SAĞ DÖVME ÇELİK	EXCEPT QUADRIFOGLIO
AF5009 SALINCAK VE DENGE KOLU ÖN ALT ARKADAN SOL DÖVME ÇELİK	EXCEPT QUADRIFOGLIO
AF6010 SALINCAK ÖN SAĞ RB2013	CROMA --> 1991
AF6010J SALINCAK ÖN SAĞ RB2101	CROMA --> 1991
AF6011 SALINCAK ÖN SOL RB2014	CROMA --> 1991
AF6011J SALINCAK ÖN SOL RB2102	CROMA --> 1991
AF6016 SALINCAK ÖN ÜST SAĞ RB2029	D=Ø11.2mm / YEAR ONLY: 2009-2011
AF6017 SALINCAK ÖN ÜST SOL RB2030	D=Ø11.2mm / YEAR ONLY: 2009-2011
AF6018 SALINCAK ÖN ÜST SAĞ	D=Ø12.7mm / YEAR ONLY: 2005-2009
AF6019 SALINCAK ÖN ÜST SOL	D=Ø12.7mm / YEAR ONLY: 2005-2009
AF6020 SALINCAK ÖN SAĞ	CH. NO: ---> 7034561
AF6021 SALINCAK ÖN SOL	CH. NO: ---> 7034561

Ürün Kodu	Bilgi Notu
AF6022 SALINCAK ÜST SAĞ	EXCEPT QUADRIFOGLIO
AF6023 SALINCAK ÜST SOL	EXCEPT QUADRIFOGLIO
AF9002 SALINCAK ARKA RB2020	REARWARD
C114004 AKS KÖRÜĞÜ +KELEPÇE+YAĞ. SOL	SET = BELOW, CLAMPING CLIP and MOLYBDENUM GREASE
C114005 AKS KÖRÜĞÜ +KELEPÇE+YAĞ. SAĞ	SET = BELOW, CLAMPING CLIP and MOLYBDENUM GREASE
FI12114 MOTOR TAKOZU SOL VE SAĞ MOTOR TAKOZU	1.3 MTJ75 / 90PS / 2008-
FI12115 MOTOR TAKOZU SOL VE SAĞ MOTOR TAKOZU	1.3 JTD M90PS / 2008-
FI12116 MOTOR TAKOZU SOL VE SAĞ MOTOR TAKOZU	1.3 JTD M90PS / 2008-
FI12136 MOTOR TAKOZU SOL VE SAĞ MOTOR TAKOZU	1.477HP 2011-/2008-
FI12137 MOTOR TAKOZU SOL VE SAĞ MOTOR TAKOZU SAĞ	1.4105PS-1.477HP 2011-/2008-
FI12141 MOTOR TAKOZU SOL VE SAĞ MOTOR TAKOZU SOL	1.477HP 2011-/2008-
FI12153 MOTOR TAKOZU SOL VE SAĞ MOTOR TAKOZU	1.4 16V T-Jet 120HP -155HP
FI13011 DİREKSİYON KÖRÜĞÜ ÖN HİDROLİK	1988-1997
FI13016K DİREKSİYON KÖRÜĞÜ SOL VE SAĞ 2 PİECES	2 Pieces
FI14004 AKS KÖRÜĞÜ +KELEPÇE+YAĞ. DIŞ	SET = BELOW, CLAMPING CLIP and MOLYBDENUM GREASE / 04/1996 -
FI14006 AKS KÖRÜĞÜ +KELEPÇE+YAĞ. İÇ	SET = BELOW, CLAMPING CLIP, MOLYBDENUM GREASE / WITH BEARING
FI14008 AKS KÖRÜĞÜ +KELEPÇE+YAĞ. İÇ	SET = BELOW, CLAMPING CLIP and MOLYBDENUM GREASE

Ürün Kodu	Bilgi Notu
FI14009 AKS KÖRÜĞÜ +KELEPÇE+YAĞ. DIŞ	SET = BELOW, CLAMPING CLIP and MOLYBDENUM GREASE / 1.9JTD
FI14010 AKS KÖRÜĞÜ +KELEPÇE+YAĞ. DIŞ	SET = BELOW, CLAMPING CLIP and MOLYBDENUM GREASE / 1.9D
FI14011 AKS KÖRÜĞÜ +KELEPÇE+YAĞ. İÇ	SET = BELOW, CLAMPING CLIP and MOLYBDENUM GREASE
FI14012 AKS KÖRÜĞÜ +KELEPÇE+YAĞ. DIŞ	SET = BELOW, CLAMPING CLIP and MOLYBDENUM GREASE
FI14013 AKS KÖRÜĞÜ +KELEPÇE+YAĞ. İÇ BİLYALI	SET = BELOW, CLAMPING CLIP, MOLYBDENUM GREASE / WITH BEARING
FI14015 AKS KÖRÜĞÜ +KELEPÇE+YAĞ. İÇ SAĞ	SET = BELOW, CLAMPING CLIP, MOLYBDENUM GREASE / 1.3
FI14024 AKS KÖRÜĞÜ +KELEPÇE+YAĞ. İÇ	SET = BELOW, CLAMPING CLIP, MOLYBDENUM GREASE / 04/1996 -
FI2016 ROTBAŞI SAĞ 130 RB5324	1.7 - 2.0 / 1993 - 1996
FI2017 ROTBAŞI SOL 130 RB5323	1.7 - 2.0 / 1993 - 1996
FI2020 ROTBAŞI SAĞ-SOL RB5349	ALFA 1,9JTD / 1999 - 2001
OP12025 AMORTİSÖR TAKOZU SAĞ AMORTİSÖR TAKOZU ARKA SAĞ	CORSA: 08/2006-
OP12026 AMORTİSÖR TAKOZU SOL AMORTİSÖR TAKOZU ARKA SOL	CORSA: 08/2006-
OP12070 MOTOR TAKOZU SOL VE SAĞ MOTOR KULAĞI	AUTOMATIC GEARBOX
OP14003 AKS KÖRÜĞÜ +KELEPÇE+YAĞ. AKS KÖRÜĞÜ DIŞ	SET = BELOW, CLAMPING CLIP and MOLYBDENUM GREASE / OUTER
OP14017 AKS KÖRÜĞÜ +KELEPÇE+YAĞ. DIŞ	SET = BELOW, CLAMPING CLIP and MOLYBDENUM GREASE / OUTER
OP14019 AKS KÖRÜĞÜ +KELEPÇE+YAĞ. DIŞ	SET = BELOW, CLAMPING CLIP and MOLYBDENUM GREASE / OUTER
RN14006 AKS KÖRÜĞÜ +KELEPÇE+YAĞ. DIŞ	SET = BELOW, CLAMPING CLIP and MOLYBDENUM GREASE / OUTER

Ürün Kodu	Bilgi Notu
RN14024 AKS KÖRÜĞÜ +KELEPÇE+YAĞ. DIŞ	SET = BELOW, CLAMPING CLIP and MOLYBDENUM GREASE / OUTER