

RIW

STEERING & SUSPENSION
MANUFACTURER



OPEL PRODUCT CATALOG



Products

- Ball Joint
- Tie Rod End
- Axial Joint
- Link Stabilizer
- Control Arm
- Center Rod
- Stabilizer Mounting
- Suspension Kit
- Bush
- Tie Rod Assembly
- Mounting
- Steering Bellow
- Axle Bellow



Hakkımızda

RIW, otomotiv yedek parça yenileme sektöründe binek ve hafif ticari araçların süspansiyon ve direksiyon parçalarını yüksek kalitede üreten ve son kullanıcının aracını güvenle kullanmasını amaçlayan ayrıca otomotiv endüstrisine ve ülke ekonomisine fayda sağlamayı kendine ilke edinen bir organizasyondur. Rotil, rotbaşı, rotmili, rot-takımı, zrot, askı rotu, ara rot, denge kolu, salıncak, burç, kauçuk ve takoz ürünlerinin montaj ve üretimlerini gerçekleştiren RIW, dünyadaki en geniş ürün çeşitliliğine sahip süspansiyon ve direksiyon parçaları üreticilerinden biridir.

Ürün çeşitliliğinin genişliği, yüksek ürün kalitesi, uygun fiyatları ve müşteri odaklı çalışmaları sonucunda Türkiye'nin en büyük yedek parça firmaları arasında yer almaktadır. Binek ve hafif ticari araçların süspansiyon ve direksiyon parçaları üretiminde Araştırma ve Geliştirme odaklı çalışmalarını en ileri ve teknolojik şartlarda yürütülmesiyle RIW Türkiye'nin en modern yedek parça üreticisidir.

RIW, firma kültüründe, teknoloji, kalite ve müşteri memnuniyetini ön planda tutularak, Türkiye'de ve dünyanın birçok ülkesinde pazarın güvenle tedarik ettiği bir markadır. RIW, modern üretim tesislerinde bulunan son teknoloji makina parkı avantajıyla tasarımdan üretime, üretimden kaliteye, paketlenmeden sevkiyata, pazarlamadan satışa bütün operasyonel aşamaların yanı sıra satış sonrası hizmetlerini ve bütün bunları sağlarken göz önünde bulundurduğu çalışan memnuniyeti ve güvenliğini her zaman iyiye ve ileriye götürme prensibi sayesinde Dünya genelinde 60 'ın üzerinde ülkede saygı değer bir marka olmayı başarmıştır.

Misyon

Dünya otomotiv yenileme sektörüne yüksek kalitede ve pazarda her zaman ilk kez geliştirilen ürünleri sunmak ve ayrıca pazardaki ürün kalitesini yükseltmek.

Vizyon

İleri teknoloji ve sektörel deneyimin ortaya çıkardığı "RIW Standartlarından" bütün dünyanın faydalanması.

Üretim Stratejisi

Ürün dizaynı, kalıp tasarımı, talaşlı imalat, sıcak ve soğuk dövme, alüminyum dövme, dikey ve yatay kol işleme, salıncak imalatı, kaynak, boyama, kaplama ve paketlenmeden oluşan çeşitli üretim aşamaları hemen hemen her bölümün kendi tesisinde RIW mühendislerinin kontrolünde gerçekleşir. RIW üretimdeki her aşamayı farklı bir ünite olarak kabul eder ve müşteriye en hızlı ve en kaliteli ürünü sunmak için her birimin kendi planlamasını ayrı bir birim olarak hareket etmesi tezini savunur. Bu sayede büyük sermayelere ulaşmanın zor olduğu rekabetçi Pazar şartlarında RIW yatırımlarını kalitenin kontrolü ve yükseltilmesi doğrultusunda gerçekleştirir.

Üretimdeki her aşamanın bir çatı altında toplanmasını amaçlayan zihniyetin tam tersine RIW deneyimli mühendisleri sayesinde hammadde ve yarı mamül tedarikçilerinin sürekli denetlenmesini sağlar ve bu sayede kaliteyi her zaman kontrol altında tutar. Bu sistemle kalite testlerinin her aşamada uygulanması için kullanılan son teknoloji makine ve test cihazları sayesinde RIW müşterisine her zaman %100 kontrol edilmiş ürünler sunar ve ayrıca hem hata riskini sıfıra indirir hem de üretilen mamüllerin maliyetlerini düşürerek müşterisine en yüksek kaliteyi en uygun ve rekabetçi fiyatlarda sunmayı hedefler.

Toplam Kalite Anlayışı

Toplam kalite anlayışını kendine amaç edinen RIW, yapılan yatırımlar ve kalite çalışmaları sonucunda, üretim kapasitesini devamlı arttırmış ve dünya pazarında aranan bir marka haline gelmiştir. Güvenlik parçaları üreticisi olmak bilinciyle hareket eden RIW, yüksek kalitedeki ürünlerini Avrupa, Kuzey Afrika, Ortadoğu, Avustralya, Kuzey ve Güney Amerika da yer alan birçok ülkeye aktif olarak ihraç etmektedir.

Üretimin başlangıcından bitimine kadar olan tüm aşamalarda RIW, ürünlerinin kalitesini yakından takip etmekte ve müşterilerine güvenilir ve yüksek kaliteli ürünlerin sunulduğundan emin olmaktadır. Doğru kaliteyi buluna kadar bütün testler ve işlemler, yüksek deneyime sahip RIW mühendisleri tarafından uygulanmaktadır.

Hakkımızda

RIW, otomotiv yedek parça yenileme sektöründe binek ve hafif ticari araçların süspansiyon ve direksiyon parçalarını yüksek kalitede üreten ve son kullanıcının aracını güvenle kullanmasını amaçlayan ayrıca otomotiv endüstrisine ve ülke ekonomisine fayda sağlamayı kendine ilke edinen bir organizasyondur. Rotil, rotbaşı, rotmili, rot-takımı, zrot, askı rotu, ara rot, denge kolu, salıncak, burç, kauçuk ve takoz ürünlerinin montaj ve üretimlerini gerçekleştiren RIW, dünyadaki en geniş ürün çeşitliliğine sahip süspansiyon ve direksiyon parçaları üreticilerinden biridir.

Ürün çeşitliliğinin genişliği, yüksek ürün kalitesi, uygun fiyatları ve müşteri odaklı çalışmaları sonucunda Türkiye'nin en büyük yedek parça firmaları arasında yer almaktadır. Binek ve hafif ticari araçların süspansiyon ve direksiyon parçaları üretiminde Araştırma ve Geliştirme odaklı çalışmalarını en ileri ve teknolojik şartlarda yürütülmesiyle RIW Türkiye'nin en modern yedek parça üreticisidir.

RIW, firma kültüründe, teknoloji, kalite ve müşteri memnuniyetini ön planda tutularak, Türkiye'de ve dünyanın birçok ülkesinde pazarın güvenle tedarik ettiği bir markadır. RIW, modern üretim tesislerinde bulunan son teknoloji makina parkı avantajıyla tasarımdan üretime, üretimden kaliteye, paketlenmeden sevkiyata, pazarlamadan satışa bütün operasyonel aşamaların yanı sıra satış sonrası hizmetlerini ve bütün bunları sağlarken göz önünde bulundurduğu çalışan memnuniyeti ve güvenliğini her zaman iyiye ve ileriye götürme prensibi sayesinde Dünya genelinde 60 'ın üzerinde ülkede saygı değer bir marka olmayı başarmıştır.

Misyon

Dünya otomotiv yenileme sektörüne yüksek kalitede ve pazarda her zaman ilk kez geliştirilen ürünleri sunmak ve ayrıca pazardaki ürün kalitesini yükseltmek.

Vizyon

İleri teknoloji ve sektörel deneyimin ortaya çıkardığı "RIW Standartlarından" bütün dünyanın faydalanması.

Üretim Stratejisi

Ürün dizaynı, kalıp tasarımı, talaşlı imalat, sıcak ve soğuk dövme, alüminyum dövme, dikey ve yatay kol işleme, salıncak imalatı, kaynak, boyama, kaplama ve paketlenmeden oluşan çeşitli üretim aşamaları hemen hemen her bölümün kendi tesisinde RIW mühendislerinin kontrolünde gerçekleşir. RIW üretimdeki her aşamayı farklı bir ünite olarak kabul eder ve müşteriye en hızlı ve en kaliteli ürünü sunmak için her birimin kendi planlamasını ayrı bir birim olarak hareket etmesi tezini savunur. Bu sayede büyük sermayelere ulaşmanın zor olduğu rekabetçi Pazar şartlarında RIW yatırımlarını kalitenin kontrolü ve yükseltilmesi doğrultusunda gerçekleştirir.

Üretimdeki her aşamanın bir çatı altında toplanmasını amaçlayan zihniyetin tam tersine RIW deneyimli mühendisleri sayesinde hammadde ve yarı mamül tedarikçilerinin sürekli denetlenmesini sağlar ve bu sayede kaliteyi her zaman kontrol altında tutar. Bu sistemle kalite testlerinin her aşamada uygulanması için kullanılan son teknoloji makine ve test cihazları sayesinde RIW müşterisine her zaman %100 kontrol edilmiş ürünler sunar ve ayrıca hem hata riskini sıfıra indirir hem de üretilen mamüllerin maliyetlerini düşürerek müşterisine en yüksek kaliteyi en uygun ve rekabetçi fiyatlarda sunmayı hedefler.

Toplam Kalite Anlayışı

Toplam kalite anlayışını kendine amaç edinen RIW, yapılan yatırımlar ve kalite çalışmaları sonucunda, üretim kapasitesini devamlı arttırmış ve dünya pazarında aranan bir marka haline gelmiştir. Güvenlik parçaları üreticisi olmak bilinciyle hareket eden RIW, yüksek kalitedeki ürünlerini Avrupa, Kuzey Afrika, Ortadoğu, Avustralya, Kuzey ve Güney Amerika da yer alan birçok ülkeye aktif olarak ihraç etmektedir.

Üretim başlangıcından bitimine kadar olan tüm aşamalarda RIW, ürünlerinin kalitesini yakından takip etmekte ve müşterilerine güvenilir ve yüksek kaliteli ürünlerin sunulduğundan emin olmaktadır. Doğru kaliteyi bulana kadar bütün testler ve işlemler, yüksek deneyime sahip RIW mühendisleri tarafından uygulanmaktadır.

- The codes which has 6 characters are suspension parts (Additional codes are exceptional)
- The codes which has 7 characters are rubber parts (Additional codes are exceptional)
- There is no any specific code for Rod Assembly.
- Rod Assembly codes are the combine of Tie Rod End and Axial Joint.
- Same parts which are used at the different cars might have the same code.

PE 6 001 J

Brand

AC ACURA	DC DACIA	IS ISUZU	LE LEYLAND	PE PEUGEOT	SM SMART
AF ALFA ROMEO	DW DAEWOO	IV IVECO	LC LINCOLN	PO PORSCHE	SY SSANGYONG
AU AUDI	DH DAIHATSU	JG JAGUAR	LO LOTUS	PR PROTON	SU SUBARU
BW BMW	DO DODGE	JP JEEP	MZ MAZDA	RE RENAULT	SZ SUZUKI
BU BUICK	FI FIAT	KI KIA	ME MERCEDES	RR ROLLS-ROYCE	TO TOYOTA
CD CADILLAC	FO FORD	LD LADA	MC MINI COOPER	RO ROVER	VA VAUXHALL
CV CHEVROLET	HN HONDA	LR LAND ROVER	MI MITSUBISHI	SA SAAB	VW VOLKSWAGEN
CY CHRYSLER	HY HYUNDAI	LV LDV	NS NISSAN	SE SEAT	VO VOLVO
CI CITROËN	IK IKCO	LX LEXUS	OP OPEL	SK SKODA	

Product Group

1 BALL JOINT	7 CENTER ROD & DRAG LINK	23 TIE ROD ASSEMBLY
2 TIE ROD END	8 SUSPENSION KITS	12 MOUNTING & RUBBER SUPPORT
3 AXIAL JOINT (INNER TIE ROD)	9 REAR WISHBONE AND CONTROL ARM	128 MOUNTING or RUBBER SUPPORT KIT
4 LINK STABILIZER	10 BUSH	13 BELLOW STEERING
5 CONTROL ARM	11 BUSH	14 BELLOW DRIVE SHAFT
6 WISHBONE	118 REPAIR & BUSH KIT	

Numbers

001 Any Number ■

Option

ADDITIONALS CODES AND MEANINGS

K K FOR BALL JOINTS	B B FOR WISHBONE and CONTROL ARMS
VW1012K 1 = BALL JOINT K = WITH EXTRA ACCESSORIES	BW5005B 5 = CONTROL ARM B = WITHOUT BUSHING
VW1012 1 = BALL JOINT	BW5005 5 = CONTROL ARM (The similar as OE part)
J J FOR WISHBONES	K K FOR MOUNTINGS (RUBBER PARTS)
PE6001J 6 = WISHBONE J = WITHOUT BALL JOINT	CV12005K 12 = MOUNTING K = KIT, 2 PIECES or WITH EXTRA ACCESSORIES
PE6001 6 = WISHBONE (The similar as the OE part)	CV12005 12 = MOUNTING (The similar as OE part)
K K FOR WISHBONES or CONTROL ARMS (5,6 or 9)	A THE PRODUCT HAS DIFFERENT OPTION
BW6005K 6 = WISHBONE K = WITH EXTRA ACCESSORIES	FO4030A 4 = LINK STABILIZER A = OPTION (metal, rubber), plastic etc)
BW6005 6 = WISHBONE	FO4030 4 = LINK STABILIZER (The similar as OE part)

RIW®

OPEL

ADAM
2012 - 2019

Resim	Ürün Kodu ve Açıklaması	Detay	OEM
	FI1007 ROTİL ALT SOL VE SAĞ RB5523	Ağırlık : 0,49 kg / 1.080 lb Bağlantı Delik Çapı : Ø8,5	3520.67, 3520.87 3520.W3, 352067 352087, 51783057 93188808, 93190907
	FI2021 ROTBAŞI ÖN SAĞ RC1338	Ağırlık : 0,34 kg / 0.750 lb Uzunluk : 112 mm / 4.41 inch Gövde Diş Çapı : M14X1,5 Aşık Diş Çapı : M10X1,25 Aşık Konik Çapı : Ø11,7	1603545, 1609458 77363830, 93189024 93196542
	FI2022 ROTBAŞI SOL 112 RC1339	Ağırlık : 0,342 kg / 0.754 lb Uzunluk : 113 mm / 4.45 inch Gövde Diş Çapı : M14X1,5 Aşık Diş Çapı : M10X1,25 Aşık Konik Çapı : Ø11,7	1603544, 1609457 77363829, 93189023 93196541
	FI3014 ROTMİLİ	Ağırlık : 0,54 kg / 1.190 lb Uzunluk : 295 mm / 11.61 inch Gövde Diş Çapı : M14X1,5 Aşık Diş Çapı : M14X1,5	1609211, 93196540 9944452, 9950452
	FI2021OP3007 ROT TAKIMI ÖN AKS SAĞ	Ağırlık : 0.856 kg / 1.887 lb Rotbaşı : FI2021 Rotmilî : OP3007	
	FI2022OP3007 ROT TAKIMI ÖN AKS SOL	Ağırlık : 0.856 kg / 1.887 lb Rotbaşı : FI2022 Rotmilî : OP3007	
	OP4021 Z ROT SOL VE SAĞ METAL	Ağırlık : 0,385 kg / 0.849 lb Malzeme Türü : Metal Uzunluk : 310 mm / 12.20 inch Aşık Diş Çapı : M10X1,5	13391512, 350233
	OP6011 SALINCAK ÖN SAĞ	Ağırlık : 3,558 kg / 7.844 lb Malzeme Türü : Sac Metal	5352038, 55703231
	OP6012 SALINCAK ÖN SOL	Ağırlık : 3,558 kg / 7.844 lb Malzeme Türü : Sac Metal	5352039, 55703230
	FI11032 SALINCAK VE DENGE KOLU BURCU ÖN ORTA SOL VE SAĞ B31148	Şasi (Ön / Arka) : ÖN Yön : Orta Sol Ve Sağ Ağırlık : 0,273 kg / 0.602 lb	13260666, 352380 352947, 55703212 55703232, 55703312
	OP11045 SALINCAK VE DENGE KOLU BURCU ÖN SOL VE SAĞ B31147	Şasi (Ön / Arka) : ÖN Yön : Sol Ve Sağ Ağırlık : 0,261 kg / 0.575 lb	13167940, 352864

* Bu sayfada ve katalogdaki tüm araçların adları, markaları, modelleri, sembolleri, logoları, orjinal numaraları (oe) ve diğer üçüncü parti numaraları sadece referans amaçlı kullanılmaktadır.

ADAM
2012 - 2019

Resim	Ürün Kodu ve Açıklaması	Detay	OEM
	OP12001 AMORTİSÖR TAKOZU ÖN SOL VE SAĞ AMORTİSÖR ÜST TAKOZU (KF1002)	Şasi (Ön / Arka) : ÖN Yön : Sol Ve Sağ Ağırlık : 0.576 kg / 1.270 lb Not : AMORTİSÖR ÜST TAKOZU	0344653, 344653 50510134, 50521707 51780079, 51813225 51831016, 5510134 5521707, 55703313
	OP12025 AMORTİSÖR TAKOZU SAĞ AMORTİSÖR TAKOZU ARKA SAĞ	Yön : Sağ Diğer Taraf : OP12026 Ağırlık : 0.376 kg / 0.829 lb Not : AMORTİSÖR TAKOZU ARKA SAĞ	423696, 51803173 55701901
	OP12026 AMORTİSÖR TAKOZU SOL AMORTİSÖR TAKOZU ARKA SOL	Yön : Sol Diğer Taraf : OP12025 Ağırlık : 0.376 kg / 0.829 lb Not : AMORTİSÖR TAKOZU ARKA SOL	423695, 51803172 55701902
	OP12003 MOTOR TAKOZU SOL VE SAĞ MOTOR TAKOZU SAĞ (DÜZ)	Yön : Sol Ve Sağ Ağırlık : 1.51 kg / 3.329 lb Not : MOTOR TAKOZU SAĞ (DÜZ)	13130741, 5684198
	VX12011 MOTOR TAKOZU ÖN	Şasi (Ön / Arka) : ÖN Ağırlık : 1,720 kg / 3.792 lb	13130739, 13234039 5684196, 5684205
	F113016 DİREKSİYON KÖRÜĞÜ	Ağırlık : 0.082 kg / 0.181 lb	4066.95, 77363828 77364571
	F113016K DİREKSİYON KÖRÜĞÜ SOL VE SAĞ 2 PİECES	Ağırlık : 0.164 kg / 0.362 lb	4066.95, 77363828 77364571
	F115002 AMORTİSÖR KÖRÜĞÜ SOL VE SAĞ	Yön : Sol Ve Sağ	344 435, 55700767 9231099

AGILA
A
2000 - 2007

Resim	Ürün Kodu ve Açıklaması	Detay	OEM
	OP2005 ROTBAŞI SAĞ-SOL RC1330	Ağırlık : 0,288 kg / 0.635 lb Uzunluk : 71 mm / 2.80 inch Gövde Diş Çapı : M12X1,25 Aşık Diş Çapı : M12X1,25 Aşık Konik Çapı : Ø12,6	4701744, 4705655 4705716, 9204751 9210168, 9210351
	OP3006 ROTMİLİ RC1824	Ağırlık : 0,42 kg / 0.926 lb Uzunluk : 240 mm / 9.45 inch Gövde Diş Çapı : M14X1,5 Aşık Diş Çapı : M12X1,25	4701745, 4883083 4883086G00

* Bu sayfada ve katalogdaki tüm araçların adları, markaları, modelleri, sembolleri, logoları, orjinal numaraları (oe) ve diğer üçüncü parti numaraları sadece referans amaçlı kullanılmaktadır.

AGILA A 2000 - 2007









Resim	Ürün Kodu ve Açıklaması	Detay	OEM
	OP5001 SALINCAK ÖN ALT	Malzeme Türü : Döküm Çelik	4705742, 4706665 4707280, 9210270 9214826
	OP5001K SALINCAK ÖN ALT	Malzeme Türü : Döküm Çelik	4520084, 4520085 4705742, 4706665 4707280, 9210270 9214826
	OP5002 SALINCAK ÖN	Malzeme Türü : Döküm Çelik	4705172, 96316765
	OP5002K SALINCAK ÖN	Malzeme Türü : Döküm Çelik	4705172, 96316765
	OP9004 SALINCAK ARKA SAĞ	Ağırlık : 2,202 kg / 4.855 lb Malzeme Türü : Sac Metal	9214829
	OP9005 SALINCAK ARKA SOL	Ağırlık : 2,202 kg / 4.855 lb Malzeme Türü : Sac Metal	9214832
	OP11047 SALINCAK VE DENGİ KOLU BURCU SOL VE SAĞ	Yön : Sol Ve Sağ Ağırlık : 0,068 kg / 0.150 lb	96380613
	OP11801 BURÇ KİT	Yön : Alt Sol Ve Sağ	
	SZ12014 AMORTİSÖR TAKOZU ÖN	Şasi (Ön / Arka) : ÖN Ağırlık : 0,645 kg / 1.422 lb	41710-80G00, 41710-80G00-000 41710-80G10, 41710-80G10-000 9209187, 9216325

AGILA B 2007 - 2014











Resim	Ürün Kodu ve Açıklaması	Detay	OEM
	SZ1003 ROTİL RE4411	Ağırlık : 0,275 kg / 0.606 lb Rotil Gövde Çapı : Ø40,3	4708300, 931930

* Bu sayfada ve katalogdaki tüm araçların adları, markaları, modelleri, sembolleri, logoları, orjinal numaraları (oe) ve diğer üçüncü parti numaraları sadece referans amaçlı kullanılmaktadır.

AGILA
B
2007 - 2014

Resim	Ürün Kodu ve Açıklaması	Detay	OEM
	SZ2015 ROTBAŞI RE4314	Ağırlık : 0,289 kg / 0.637 lb Uzunluk : 71 mm / 2.80 inch Gövde Diş Çapı : M12X1,25 Aşık Diş Çapı : M12X1,25 Aşık Konik Çapı : Ø12,8	4709195, 4881063J00 48810-63J00, 48810M68K00 48810-M68K00
	SZ3006 ROTMİLİ SAĞ-SOL RE4817	Ağırlık : 0,545 kg / 1.202 lb Uzunluk : 305 mm / 12.01 inch Gövde Diş Çapı : M18X1,5 Aşık Diş Çapı : M12X1,25	4709161, 4883062J00 48830-62J00, 4883063J00 48830-63J00, 93194002
	SZ4913 Z ROT ÖN SAĞ - SOL METAL RE4913	Ağırlık : 0,313 kg / 0.690 lb Malzeme Türü : Metal Uzunluk : 300 mm / 11.81 inch Aşık Diş Çapı : M10X1,5	4242062J00, 42420-62J00 4242063J00, 4709702 93195093
	SZ6015 SALINCAK ÖN SAĞ RE5021	Ağırlık : 2,6 kg / 5.732 lb Malzeme Türü : Sac Metal	45201-62J00, 45201-63J00 4708299
	SZ6015J SALINCAK VE DENGE KOLU ÖN ALT SAĞ SAC LEVHA	Ağırlık : 2,615 kg / 5.765 lb Malzeme Türü : Sac Metal	45201-62J00, 45201-63J00 4708299
	SZ6016 SALINCAK ÖN SOL RE5022	Ağırlık : 2,6 kg / 5.732 lb Malzeme Türü : Sac Metal	45202-62J00, 45202-63J00 4708300
	SZ6016J SALINCAK VE DENGE KOLU ÖN ALT SOL SAC LEVHA	Ağırlık : 2,615 kg / 5.765 lb Malzeme Türü : Sac Metal	45202-62J00, 45202-63J00 4708300
	SZ11007 SALINCAK VE DENGE KOLU BURCU ÖN SOL VE SAĞ	Şasi (Ön / Arka) : ÖN Yön : Sol Ve Sağ Ağırlık : 0,26 kg / 0.573 lb	45530-62J00, 4708302
	SZ11008 SALINCAK VE DENGE KOLU BURCU SOL VE SAĞ	Yön : Sol Ve Sağ Ağırlık : 0,249 kg / 0.549 lb	4554068L00, 45540-68L00
	OP12149 AMORTİSÖR TAKOZU ÖN SOL VE SAĞ	Şasi (Ön / Arka) : ÖN Yön : Sol Ve Sağ Ağırlık : 0.39 kg / 0.860 lb	4708282, 93193105

ANTARA
L07
2006 - 2015

Resim	Ürün Kodu ve Açıklaması	Detay	OEM
	CV1005 ROTİL ÖN SAĞ - SOL Ø15 RF7513	Ağırlık : 0,76 kg / 1.676 lb Konik Ölçüsü : Ø15 Bağlantı Delik Çapı : Ø10,5 Aşık Diş Çapı : M12X1,5	96852964, C96852964
	CV2010 ROTBAŞI SAĞ-SOL RF7316	Ağırlık : 0,36 kg / 0.794 lb Uzunluk : 75 mm / 2.95 inch Gövde Diş Çapı : M14X1,5 Aşık Diş Çapı : M12X1,5 Aşık Konik Çapı : Ø12,6	4803429, 96626667 C4803429, C96626667
	CV2059 ROTBAŞI	Ağırlık : 0,427 kg / 0.941 lb Uzunluk : 74 mm / 2.91 inch	4819620, 95940332
	CV4006 Z ROT ÖN SOL METAL 286 RF7911	Ağırlık : 0,414 kg / 0.913 lb Malzeme Türü : Metal Uzunluk : 286 mm / 11.26 inch Aşık Diş Çapı : M12X1,5	22744118, 4802966 4806304, 4817516 96626247, 96996450 C96626247, C96626248
	CV4007 Z ROT ÖN SAĞ METAL RF7912	Ağırlık : 0,414 kg / 0.913 lb Malzeme Türü : Metal Uzunluk : 286 mm / 11.26 inch Aşık Diş Çapı : M12X1,5	22744119, 4802967 4806305, 4817515 96626248, 96996451 C96626247, C96626248
	CV4010 Z ROT SOL VE SAĞ	Ağırlık : 0,286 kg / 0.631 lb Uzunluk : 107 mm / 4.21 inch Aşık Diş Çapı : M10X1,5	4804642, 4817539 96626150, 96996460
	CV4060 Z ROT	Ağırlık : 0,320 kg / 0.705 lb Uzunluk : 167 mm / 6.57 inch	20911128, 22737680 4801837, 4808136
	CV6009 SALINCAK ÖN SAĞ RF8013	Ağırlık : 4,88 kg / 10.759 lb Malzeme Türü : Sac Metal	25995129, 4806301 4812870, 4817778 96626236, 96819162 C96819162
	CV6009J SALINCAK ÖN SAĞ	Ağırlık : 4,13 kg / 9.105 lb Malzeme Türü : Sac Metal	96819162*, C96819162*
	CV6010 SALINCAK ÖN SOL RF8014	Ağırlık : 4,88 kg / 10.759 lb Malzeme Türü : Sac Metal	25995128, 4806300 4810831, 4817777 96626235, 96819161 C96819161
	CV6010J SALINCAK ÖN SOL	Ağırlık : 4,13 kg / 9.105 lb Malzeme Türü : Sac Metal	96819161*, C96819161*



* Bu sayfada ve katalogdaki tüm araçların adları, markaları, modelleri, sembolleri, logoları, orijinal numaraları (oe) ve diğer üçüncü parti numaraları sadece referans amaçlı kullanılmaktadır.

ANTARA
L07
2006 - 2015





Resim	Ürün Kodu ve Açıklaması	Detay	OEM
	CV9018 SALINCAK VE DENG KOLU ARKA ÜST SAC LEVHA	Ağırlık : 1,865 kg / 4.112 lb Malzeme Türü : Sac Metal	15146375, 22842512 22945699, 46200-78J00 46200-78J01, 46200-78J10 96842685
	CV11001 SALINCAK VE DENG KOLU BURCU ORTA SOL VE SAĞ B67121	Yön : Orta Sol Ve Sağ Ağırlık : 0,28 kg / 0.617 lb	C96819161*, C96819162*
	CV11002 SALINCAK VE DENG KOLU BURCU ÖN SOL VE SAĞ B67122	Şasi (Ön / Arka) : ÖN Yön : Sol Ve Sağ Ağırlık : 0,948 kg / 2.090 lb	20946159, 96809676 C96809676, C96819161* C96819162*
	CV11052 SALINCAK VE DENG KOLU BURCU ARKA ÜST	Şasi (Ön / Arka) : ARKA Yön : Üst Ağırlık : 0,275 kg / 0.606 lb	15146375*, 22842512* 22945699*, 4620078J00* 4620078J01*, 4620078J10* 96842685*
	CV11060 Z-ROT BURCU ARKA	Şasi (Ön / Arka) : ARKA Ağırlık : 0,013 kg / 0.029 lb	4804642*, 96626150* 96996460*
	CV11060K Z-ROT BURCU ARKA	Şasi (Ön / Arka) : ARKA Ağırlık : 0,026 kg / 0.057 lb Not : KIT Z Rot 1 : CV4010	4804642*, 96626150* 96996460*
	CV12012 VİRAJ DEMİR LASTİĞİ SOL VE SAĞ RUBBER	Şasi (Ön / Arka) : ÖN Yön : Sol Ve Sağ Ağırlık : 0.085 kg / 0.187 lb Malzeme Türü : Rubber Not : VİRAJ LASTİĞİ	4806447, 4814268 96626251, 96810751
	CV12012K VİRAJ DEMİR LASTİĞİ SOL VE SAĞ RUBBER	Şasi (Ön / Arka) : ÖN Yön : Sol Ve Sağ Ağırlık : 0.17 kg / 0.375 lb Malzeme Türü : Rubber Not : 2 PCS	4806447*, 96626251* 96810751*
	CV12016 VİRAJ DEMİR LASTİĞİ SOL VE SAĞ	Şasi (Ön / Arka) : ARKA Yön : Sol Ve Sağ Ağırlık : 0.055 kg / 0.121 lb	4806448, 4813690 96810752
	CV12016K VİRAJ DEMİR LASTİĞİ SOL VE SAĞ	Şasi (Ön / Arka) : ARKA Yön : Sol Ve Sağ Ağırlık : 0.11 kg / 0.243 lb Not : İKLİ	4806448, 4813690 96810752
	CV12040 MOTOR TAKOZU ÖN SAĞ	Şasi (Ön / Arka) : ÖN Yön : Sağ Ağırlık : 1,315 kg / 2.899 lb	4805363, 96626768 96626772

* Bu sayfada ve katalogdaki tüm araçların adları, markaları, modelleri, sembolleri, logoları, orjinal numaraları (oe) ve diğer üçüncü parti numaraları sadece referans amaçlı kullanılmaktadır.

ANTARA
L07
2006 - 2015

Resim	Ürün Kodu ve Açıklaması	Detay	OEM
	CV12041 MOTOR TAKOZU ARKA	Şasi (Ön / Arka) : ARKA Ağırlık : 1,815 kg / 4.001 lb	4813909, 96626824 96626828
	CV12042 MOTOR TAKOZU ÖN	Şasi (Ön / Arka) : ÖN	4805370, 96626810 96626813
	CV12043 MOTOR TAKOZU ÖN SAĞ	Şasi (Ön / Arka) : ÖN Yön : Sağ Ağırlık : 1,365 kg / 3.009 lb	4805361, 96626769
	CV12057 MOTOR TAKOZU		20911793, 4818055 94509533
	CV12068 MOTOR TAKOZU ÖN	Şasi (Ön / Arka) : ÖN Ağırlık : 1,495 kg / 3.296 lb	4805369, 96626809

ASCONA
B
1975 - 1981

Resim	Ürün Kodu ve Açıklaması	Detay	OEM
	OP1001 ROTİL ÜST	Ağırlık : 0,434 kg / 0.957 lb Konik Ölçüsü : Ø13,5 Bağlantı Delik Çapı : Ø10,5 Aşık Diş Çapı : M12X1,5	310815
	OP1002 ROTİL ALT	Ağırlık : 0,395 kg / 0.871 lb Konik Ölçüsü : Ø16 Aşık Diş Çapı : M14X1,5 Rotil Gövde Çapı : Ø43,35	352815, 352819
	OP2001 ROTBAŞI M14X1,5	Ağırlık : 0,288 kg / 0.635 lb Uzunluk : 78,5 mm / 3.09 inch Gövde Diş Çapı : M14X1,5 Aşık Diş Çapı : M10X1,25 Aşık Konik Çapı : Ø12,6	324115, 324120
	OP12042 VİRAJ DEMİR LASTİĞİ SOL VE SAĞ RUBBER	Şasi (Ön / Arka) : ÖN Yön : Sol Ve Sağ Ağırlık : 0.04 kg / 0.088 lb Malzeme Türü : Rubber	350138, 90538865
	OP12042K VİRAJ DEMİR LASTİĞİ SOL VE SAĞ RUBBER	Şasi (Ön / Arka) : ÖN Yön : Sol Ve Sağ Ağırlık : 0.08 kg / 0.176 lb Malzeme Türü : Rubber Not : VİRAJ LASTİĞİ İKİLİ	350138*, 350138 90538865*, 90538865

* Bu sayfada ve katalogdaki tüm araçların adları, markaları, modelleri, sembolleri, logoları, orijinal numaraları (oe) ve diğer üçüncü parti numaraları sadece referans amaçlı kullanılmaktadır.

ASCONA
C
1981 - 1988

Resim	Ürün Kodu ve Açıklaması	Detay	OEM
	OP1520 ROTİL ÖN SAĞ - SOL Ø13,5 RC1520	Ağırlık : 0,555 kg / 1.224 lb Konik Ölçüsü : Ø13,5 Bağlantı Delik Çapı : Ø10,5 Aşık Dış Çapı : M12X1,5	1603121, 1603163 1603167, 90003134 90141393, 90141398 90295479, 90297863
	OP2006 ROTBAŞI ÖN SOL RC1313	Ağırlık : 0,378 kg / 0.833 lb Uzunluk : 65 mm / 2.56 inch Gövde Dış Çapı : M16X1,5 Aşık Dış Çapı : M12X1,5 Aşık Konik Çapı : Ø13	26001807, 2601807 26023685, 322125 324039, 7846495 7848281, 90125567 90135948, 90140007
	OP2007 ROTBAŞI ÖN SAĞ RC1312	Ağırlık : 0,372 kg / 0.820 lb Uzunluk : 65 mm / 2.56 inch Gövde Dış Çapı : M16X1,5 Aşık Dış Çapı : M12X1,5 Aşık Konik Çapı : Ø13	26001806, 322126 324038, 7846485 7848282, 90125568 90135947, 90140006 94638747, 96275019
	OP6013 SALINCAK ALT SAĞ RC2036	Ağırlık : 3,318 kg / 7.315 lb Malzeme Türü : Sac Metal	352040
	OP6014 SALINCAK ÖN SOL RC2035	Ağırlık : 3,332 kg / 7.346 lb Malzeme Türü : Sac Metal	352039
	OP11003 SALINCAK VE DENGE KOLU BURCU ORTA SOL VE SAĞ	Yön : Orta Sol Ve Sağ Ağırlık : 0,129 kg / 0.284 lb Not : .	352323, 90115161 90157161
	OP11006 SALINCAK VE DENGE KOLU BURCU ÖN SOL VE SAĞ B31127	Şasi (Ön / Arka) : ÖN Yön : Sol Ve Sağ Ağırlık : 0,121 kg / 0.267 lb	352300, 352346 352351, 90288232 90373263, 90373778
	OP11011 SALINCAK VE DENGE KOLU BURCU SOL VE SAĞ B31124	Yön : Sol Ve Sağ Ağırlık : 0,296 kg / 0.653 lb	352302, 352458 90445565, 90576775
	OP11019 SALINCAK VE DENGE KOLU BURCU SOL VE SAĞ RC1131	Yön : Sol Ve Sağ Ağırlık : 0.006 kg / 0.013 lb Not : Salıncağ Burcu Borusu	353460, 4246062 90250709
	OP12106 Z-ROT BURCU ÖN SOL VE SAĞ RUBBER	Şasi (Ön / Arka) : ÖN Yön : Sol Ve Sağ Ağırlık : 0.012 kg / 0.026 lb Malzeme Türü : Rubber Uzunluk : VİRAJ DEMİR LASTİĞİ mm / 0.00	2875013, 350153 4246112
	OP12106K Z-ROT BURCU ÖN SOL VE SAĞ RUBBER	Şasi (Ön / Arka) : ÖN Yön : Sol Ve Sağ Ağırlık : 0.024 kg / 0.053 lb Malzeme Türü : Rubber Not : 2 PCS	2875013*, 350153* 4246112*

* Bu sayfada ve katalogdaki tüm araçların adları, markaları, modelleri, sembolleri, logoları, orjinal numaraları (oe) ve diğer üçüncü parti numaraları sadece referans amaçlı kullanılmaktadır.

ASCONA
C
1981 - 1988

Resim	Ürün Kodu ve Açıklaması	Detay	OEM
	OP12135 TAŞIYICI DESTEK BURÇLARI SOL VE SAĞ	Yön : Sol Ve Sağ Ağırlık : 0.305 kg / 0.672 lb	402642, 90189050
	OP12040 TORSİYON BURCU SOL VE SAĞ	Yön : Sol Ve Sağ Ağırlık : 1.7 kg / 3.748 lb	402645, 90305431
	OP12004 MOTOR TAKOZU SOL VE SAĞ MOTOR TAKOZU	Yön : Sol Ve Sağ Ağırlık : 1.3 kg / 2.866 lb Not : MOTOR TAKOZU	24416555, 684189 684194
	OP14001 AKS KÖRÜĞÜ +KELEPÇE+YAĞ. AKS KÖRÜĞÜ İÇ	Ağırlık : 0.209 kg / 0.461 lb	1603142
	OP14002 AKS KÖRÜĞÜ +KELEPÇE+YAĞ. AKS KÖRÜĞÜ DIŞ	Ağırlık : 0.177 kg / 0.390 lb	1603179
	OP14003 AKS KÖRÜĞÜ +KELEPÇE+YAĞ. AKS KÖRÜĞÜ DIŞ	Ağırlık : 0.2 kg / 0.441 lb	1603180
	OP14006 AKS KÖRÜĞÜ +KELEPÇE+YAĞ. İÇ	Ağırlık : 0.214 kg / 0.472 lb	1603183
	RN14006 AKS KÖRÜĞÜ +KELEPÇE+YAĞ. DIŞ	Ağırlık : 0.2 kg / 0.441 lb	1603180, 1603204 16410170470106*, 16500170470106* 1H0498203, 271648 271649, 321498203A 431498203C, 443498203D

ASTRA
F
1991 - 1998

Resim	Ürün Kodu ve Açıklaması	Detay	OEM
	OP1520 ROTİL ÖN SAĞ - SOL Ø13,5 RC1520	Ağırlık : 0,555 kg / 1.224 lb Konik Ölçüsü : Ø13,5 Bağlantı Delik Çapı : Ø10,5 Aşık Diş Çapı : M12X1,5	1603121, 1603163 1603167, 90003134 90141393, 90141398 90295479, 90297863
	OP2011 ROTBAŞI SAĞ RC1315	Ağırlık : 0,375 kg / 0.827 lb Uzunluk : 65 mm / 2.56 inch Gövde Diş Çapı : M16X2 Aşık Diş Çapı : M12X1,5 Aşık Konik Çapı : Ø13	324054, 324056 4242756, 4247756 90373520

* Bu sayfada ve katalogdaki tüm araçların adları, markaları, modelleri, sembolleri, logoları, orijinal numaraları (oe) ve diğer üçüncü parti numaraları sadece referans amaçlı kullanılmaktadır.

ASTRA
F
1991 - 1998

Resim	Ürün Kodu ve Açıklaması	Detay	OEM
	OP2012 ROTBAŞI ÖN SOL RC1316	Ağırlık : 0,375 kg / 0.827 lb Uzunluk : 65 mm / 2.56 inch Gövde Diş Çapı : M16X2 Aşık Diş Çapı : M12X1,5 Aşık Konik Çapı : Ø13	324053, 324055 4242749, 90373519
	OP4001 Z ROT ÖN SAĞ-SOL PLASTİK 18MM KOMPLE 79 RC1119	Ağırlık : 0,139 kg / 0.306 lb Malzeme Türü : Metal Uzunluk : 94 mm / 3.70 inch	350261, 350261KIT 90278577
	OP4002 Z ROT ÖN SAĞ-SOL PLASTİK 22MM KOMPLE 22 MM 79 RC1120	Ağırlık : 0,151 kg / 0.333 lb Uzunluk : 84 mm / 3.31 inch	30540743, 350260 90278579, 90278586
	OP4003 Z ROT ÖN SAĞ-SOL 22 MM 79 RC1922	Ağırlık : 0,213 kg / 0.470 lb Malzeme Türü : Metal Uzunluk : 85 mm / 3.35 inch Aşık Diş Çapı : M12X1,5	350263, 4544599 90495045
	OP6017 SALINCAK ÖN SAĞ RC2012	Ağırlık : 3,177 kg / 7.004 lb Malzeme Türü : Sac Metal	352076, 352127 352192, 5352000
	OP6017J SALINCAK ÖN SAĞ	Ağırlık : 2,586 kg / 5.701 lb Malzeme Türü : Sac Metal	352076, 352192* 352192, 5352000
	OP6018 SALINCAK ÖN SOL RC2011	Ağırlık : 3,263 kg / 7.194 lb Malzeme Türü : Sac Metal	352074, 352077 352128, 352163 352193, 5352001
	OP6018J SALINCAK ÖN SOL	Ağırlık : 2,708 kg / 5.970 lb Malzeme Türü : Sac Metal	352074, 352163 352193*, 352193 5352001
	OP11006 SALINCAK VE DENGE KOLU BURCU ÖN SOL VE SAĞ B31127	Şasi (Ön / Arka) : Ön Yön : Sol Ve Sağ Ağırlık : 0,121 kg / 0.267 lb	352300, 352346 352351, 90288232 90373263, 90373778
	OP11007 SALINCAK VE DENGE KOLU BURCU SOL VE SAĞ B31128	Yön : Sol Ve Sağ Ağırlık : 0,26 kg / 0.573 lb	352347, 352348 90268463, 90288082 90373264, 90495046
	OP11019 SALINCAK VE DENGE KOLU BURCU SOL VE SAĞ RC1131	Yön : Sol Ve Sağ Ağırlık : 0.006 kg / 0.013 lb Not : Salinca Burcu Borusu	353460, 4246062 90250709

* Bu sayfada ve katalogdaki tüm araçların adları, markaları, modelleri, sembolleri, logoları, orjinal numaraları (oe) ve diğer üçüncü parti numaraları sadece referans amaçlı kullanılmaktadır.

ASTRA
F
1991 - 1998

Resim	Ürün Kodu ve Açıklaması	Detay	OEM
	OP11035 SALINCAK VE DENGE KOLU BURCU SOL VE SAĐ B31129	Yön : Sol Ve SaĐ Ağırlık : 0,27 kg / 0.595 lb	352356, 495046 90495046
	OP11066 Z-ROT BURCU ÖN KAUCUK	Şasi (Ön / Arka) : ÖN Ağırlık : 0,055 kg / 0.121 lb Malzeme Türü : Kauçuk Z Rot 1 : OP4002	350260, 90278579 90278586
	OP11068 Z-ROT BURCU ÖN	Şasi (Ön / Arka) : ÖN Ağırlık : 0,020 kg / 0.044 lb Z Rot 1 : OP4001	0350261S*, 350261* 90278577*
	OP11069 Z-ROT BURCU ÖN	Şasi (Ön / Arka) : ÖN Ağırlık : 0,013 kg / 0.029 lb Z Rot 1 : OP4002	0350260S*, 0350261S* 350260*, 350261* 90278577*, 90278579*
	OP12106 Z-ROT BURCU ÖN SOL VE SAĐ RUBBER	Şasi (Ön / Arka) : ÖN Yön : Sol Ve SaĐ Ağırlık : 0.012 kg / 0.026 lb Malzeme Türü : Rubber Uzunluk : VİRAJ DEMİR LASTİĐİ mm / 0.00	2875013, 350153 4246112
	OP12106K Z-ROT BURCU ÖN SOL VE SAĐ RUBBER	Şasi (Ön / Arka) : ÖN Yön : Sol Ve SaĐ Ağırlık : 0.024 kg / 0.053 lb Malzeme Türü : Rubber Not : 2 PCS	2875013*, 350153* 4246112*
	OP12040 TORSİYON BURCU SOL VE SAĐ	Yön : Sol Ve SaĐ Ağırlık : 1.7 kg / 3.748 lb	402645, 90305431
	OP12045 VİRAJ DEMİR LASTİĐİ SOL VE SAĐ RUBBER	Şasi (Ön / Arka) : ÖN Yön : Sol Ve SaĐ Ağırlık : 0.04 kg / 0.088 lb Malzeme Türü : Rubber Not : VİRAJ LASTİĐİ	350081, 350122 90278249, 90447868
	OP12045K VİRAJ DEMİR LASTİĐİ SOL VE SAĐ RUBBER	Şasi (Ön / Arka) : ÖN Yön : Sol Ve SaĐ Ağırlık : 0.08 kg / 0.176 lb Malzeme Türü : Rubber	350081*, 350122* 90278249*, 90447868*
	OP12055 VİRAJ DEMİR LASTİĐİ SOL VE SAĐ RUBBER	Şasi (Ön / Arka) : ÖN Yön : Sol Ve SaĐ Ağırlık : 0,039 kg / 0.086 lb Malzeme Türü : Rubber Not : VİRAJ LASTİĐİ	350078, 350123 90304225, 90305431 90447867
	OP12055K VİRAJ DEMİR LASTİĐİ SOL VE SAĐ RUBBER	Şasi (Ön / Arka) : ÖN Yön : Sol Ve SaĐ Ağırlık : 0.078 kg / 0.172 lb Malzeme Türü : Rubber	350078*, 350123* 90305431*











* Bu sayfada ve katalogdaki tüm araçların adları, markaları, modelleri, sembolleri, logoları, orjinal numaraları (oe) ve diđer üçüncü parti numaraları sadece referans amaçlı kullanılmaktadır.

ASTRA
F
1991 - 1998

Resim	Ürün Kodu ve Açıklaması	Detay	OEM
	OP12024 AMORTİSÖR TAKOZU SOL VE SAĞ AMORTİSÖR ÜST TAKOZU	Yön : Sol Ve Sağ Ağırlık : 0.62 kg / 1.367 lb Not : AMORTİSÖR ÜST TAKOZU	344517, 344531 90434330, 90496637
	OP12024K AMORTİSÖR TAKOZU SOL VE SAĞ ASTRA: 1991-1998 / 2 PCS	Yön : Sol Ve Sağ Ağırlık : 1.24 kg / 2.734 lb Not : ASTRA: 1991-1998 / 2 PCS	344517, 344531 90496637
	OP12038 AMORTİSÖR TAKOZU SOL VE SAĞ AMORTİSÖR ÜST BİLYE	Yön : Sol Ve Sağ Ağırlık : 0.064 kg / 0.141 lb Not : AMORTİSÖR ÜST BİLYE	312510, 344515 344516, 90236985 90425479
	OP12038K AMORTİSÖR TAKOZU SOL VE SAĞ 2 PCS	Yön : Sol Ve Sağ Ağırlık : 0.128 kg / 0.282 lb Not : 2 PCS	344515, 344516 90236985, 90425479
	OP12146 AMORTİSÖR TAKOZU ÖN SOL VE SAĞ	Şasi (Ön / Arka) : ÖN Yön : Sol Ve Sağ Ağırlık : 0.5 kg / 1.102 lb	344524, 90538326
	OP12148 AMORTİSÖR TAKOZU ÖN SOL VE SAĞ	Şasi (Ön / Arka) : ÖN Yön : Sol Ve Sağ Ağırlık : 0.08 kg / 0.176 lb	344518, 90374844 94535236
	OP12150 AMORTİSÖR TAKOZU ÖN ÜST SOL VE SAĞ	Şasi (Ön / Arka) : ÖN Yön : Üst Sol Ve Sağ Ağırlık : 0.12 kg / 0.265 lb	312223, 90216299
	OP12802 AMORTİSÖR TAKOZU SOL VE SAĞ KIT = OP12038 AND OP12024	Yön : Sol Ve Sağ Ağırlık : 0.5 kg / 1.102 lb Not : KIT = OP12038 and OP12024	344515, 344516 344517, 344531 90236985, 90425479 90496637
	OP12802K AMORTİSÖR TAKOZU SOL VE SAĞ KIT = OP12038K AND OP12024K	Yön : Sol Ve Sağ Ağırlık : 1 kg / 2.205 lb Not : KIT = OP12038K and OP12024K	344515, 344516 344517, 344531 90236985, 90425479 90496637
	OP12806 AMORTİSÖR TAKOZU ÖN SOL VE SAĞ KIT = OP12024 AND OP12146	Şasi (Ön / Arka) : ÖN Yön : Sol Ve Sağ Ağırlık : 1.14 kg / 2.513 lb Not : KIT = OP12024 and OP12146	344517, 344524 344531, 90496637 90538326
	VX12032 AMORTİSÖR TAKOZU ÖN	Şasi (Ön / Arka) : ÖN Ağırlık : 0.258 kg / 0.569 lb	312509, 90375348











* Bu sayfada ve katalogdaki tüm araçların adları, markaları, modelleri, sembolleri, logoları, orjinal numaraları (oe) ve diğer üçüncü parti numaraları sadece referans amaçlı kullanılmaktadır.

ASTRA
F
1991 - 1998

Resim	Ürün Kodu ve Açıklaması	Detay	OEM
	OP12008 MOTOR TAKOZU SOL VE SAĞ MOTOR TAKOZU	Yön : Sol Ve Sağ Ağırlık : 0.82 kg / 1.808 lb Not : MOTOR TAKOZU	5684162, 684168 684695
	OP12031 MOTOR TAKOZU SOL VE SAĞ MOTOR TAKOZU	Yön : Sol Ve Sağ Ağırlık : 0.942 kg / 2.077 lb Not : Motor takozu	684646, 90372425
	OP12064 MOTOR TAKOZU SAĞ MOTOR TAKOZU	Yön : Sağ Ağırlık : 0.6 kg / 1.323 lb Not : MOTOR TAKOZU	684283, 684667 90278345, 90473846
	OP12065 MOTOR TAKOZU SOL VE SAĞ MOTOR TAKOZU	Yön : Sol Ve Sağ Ağırlık : 0.936 kg / 2.064 lb Not : MOTOR TAKOZU	682556, 682601 684648, 90344690 90473852
	OP12077 MOTOR TAKOZU SOL VE SAĞ MOTOR TAKOZU	Yön : Sol Ve Sağ Ağırlık : 0.948 kg / 2.090 lb Not : MOTOR TAKOZU	682504, 682558 682566, 90305277 90447883
	OP12083 MOTOR TAKOZU SOL VE SAĞ MOTOR TAKOZU	Yön : Sol Ve Sağ Ağırlık : 0.966 kg / 2.130 lb Not : MOTOR TAKOZU	05684 047, 5684047 90575458
	OP12102 MOTOR TAKOZU SOL VE SAĞ ŞANZIMAN TAKOZU	Yön : Sol Ve Sağ Ağırlık : 0.64 kg / 1.411 lb Not : ŞANZIMAN TAKOZU	684641, 90345164
	OP12103 MOTOR TAKOZU SOL VE SAĞ ŞANZIMAN TAKOZU	Yön : Sol Ve Sağ Ağırlık : 0.644 kg / 1.420 lb Not : ŞANZIMAN TAKOZU	684283, 90278346
	OP12108 MOTOR TAKOZU ÖN ALT SOL VE SAĞ MOTOR TAKOZU	Şasi (Ön / Arka) : ÖN Yön : Alt Sol Ve Sağ Ağırlık : 0.94 kg / 2.072 lb Not : MOTOR TAKOZU	684647, 90344692
	VX12001 MOTOR TAKOZU ÖN SOL	Şasi (Ön / Arka) : ÖN Yön : Sol Ağırlık : 0,590 kg / 1.301 lb	684643, 90372699
	VX12002 MOTOR TAKOZU ÖN SAĞ	Şasi (Ön / Arka) : ÖN Yön : Sağ Ağırlık : 0,610 kg / 1.345 lb	684644, 90335498

* Bu sayfada ve katalogdaki tüm araçların adları, markaları, modelleri, sembolleri, logoları, orjinal numaraları (oe) ve diğer üçüncü parti numaraları sadece referans amaçlı kullanılmaktadır.

ASTRA
F
1991 - 1998









Resim	Ürün Kodu ve Açıklaması	Detay	OEM
	OP12079 ŞANZIMAN TAKOZU SOL VE SAĞ ŞANZUMAN TAKOZU	Yön : Sol Ve Sağ Ağırlık : 0.674 kg / 1.486 lb Not : ŞANZUMAN TAKOZU	684291, 90278347
	OP12112 ŞANZIMAN TAKOZU SOL VE SAĞ ŞANZUMAN TAKOZU	Yön : Sol Ve Sağ Ağırlık : 0.61 kg / 1.345 lb Not : ŞANZUMAN TAKOZU	684289, 90236838
	OP12094 DİREKSİYON TAKOZU ÖN SOL VE SAĞ	Şasi (Ön / Arka) : ÖN Yön : Sol Ve Sağ Ağırlık : 0.069 kg / 0.152 lb İç Çap : DİREKSİYON ROT BURCU	322146, 352147 90095333
	OP12094K DİREKSİYON TAKOZU ÖN SOL VE SAĞ 2 PCS	Şasi (Ön / Arka) : ÖN Yön : Sol Ve Sağ Ağırlık : 0.138 kg / 0.304 lb Not : 2 PCS	90095333*
	OP12156 EGZOZ TAKOZU	Ağırlık : 0,095 kg / 0.209 lb	852719, 90128194
	OP12157 EGZOZ TAKOZU	Ağırlık : 0,095 kg / 0.209 lb	4235404, 852722 90280491
	OP14001 AKS KÖRÜĞÜ +KELEPÇE+YAĞ. AKS KÖRÜĞÜ İÇ	Ağırlık : 0.209 kg / 0.461 lb	1603142
	OP14002 AKS KÖRÜĞÜ +KELEPÇE+YAĞ. AKS KÖRÜĞÜ DIŞ	Ağırlık : 0.177 kg / 0.390 lb	1603179
	OP14003 AKS KÖRÜĞÜ +KELEPÇE+YAĞ. AKS KÖRÜĞÜ DIŞ	Ağırlık : 0.2 kg / 0.441 lb	1603180
	OP14004 AKS KÖRÜĞÜ +KELEPÇE+YAĞ. AKS KÖRÜĞÜ DIŞ	Ağırlık : 0.193 kg / 0.425 lb	1603188, 374 212 90444342
	OP14006 AKS KÖRÜĞÜ +KELEPÇE+YAĞ. İÇ	Ağırlık : 0.214 kg / 0.472 lb	1603183

* Bu sayfada ve katalogdaki tüm araçların adları, markaları, modelleri, sembolleri, logoları, orjinal numaraları (oe) ve diğer üçüncü parti numaraları sadece referans amaçlı kullanılmaktadır.

ASTRA
F
1991 - 1998

Resim	Ürün Kodu ve Açıklaması	Detay	OEM
	OP14007 AKS KÖRÜĞÜ +KELEPÇE+YAĞ. DIŞ	Ağırlık : 0.193 kg / 0.425 lb	1603 188, 1603188 90444342
	OP14011 AKS KÖRÜĞÜ +KELEPÇE+YAĞ. İÇ	Ağırlık : 0.214 kg / 0.472 lb	1603238

ASTRA
G
1998 - 2004

Resim	Ürün Kodu ve Açıklaması	Detay	OEM
	OP1524 ROTİL ÖN SAĞ - SOL RC1524	Ağırlık : 0,42 kg / 0.926 lb Bağlantı Delik Çapı : Ø8,5	352800, 352829 352830, 4835740 5231683, 90512982
	OP2014 ROTBAŞI SAĞ-SOL RC1324	Ağırlık : 0,483 kg / 1.065 lb Uzunluk : 134 mm / 5.28 inch Gövde Diş Çapı : M14X1,5 Aşık Diş Çapı : M12X1,5 Aşık Konik Çapı : Ø13,5	1603214, 1603215 1603542, 26059294 90498816, 9118127 9191834, 93186537
	OP2014A ROTBAŞI ÖN SAĞ - SOL	Ağırlık : 0,447 kg / 0.985 lb Uzunluk : 135 mm / 5.31 inch Gövde Diş Çapı : M14X1,5 Aşık Diş Çapı : M12X1,5 Aşık Konik Çapı : Ø13,5	1603215, 9118127
	OP3010 ROTMİLİ ÖN SAĞ - SOL 277 RC1831	Ağırlık : 0,574 kg / 1.265 lb Uzunluk : 277 mm / 10.91 inch Gövde Diş Çapı : M18X1,5 Aşık Diş Çapı : M14X1,5	1603213, 1603216 1603256, 9118128
	OP3015 ROTMİLİ SAĞ-SOL 280	Ağırlık : 0,578 kg / 1.274 lb Uzunluk : 280 mm / 11.02 inch Gövde Diş Çapı : M18X1,5 Aşık Diş Çapı : M14X1,5	1603213, 1603216 9118128
	OP3035 ROTMİLİ SOL VE SAĞ 284	Ağırlık : 0,570 kg / 1.257 lb Uzunluk : 284 mm / 11.18 inch	1603003, 1603644
	OP2014A3010 ROT TAKIMI ÖN	Ağırlık : 1.106 kg / 2.438 lb Rotbaşı : OP2014A Rotmili : OP3010	1603213, 1603215
	OP4005 Z ROT SOL VE SAĞ PLASTİK RC1916	Ağırlık : 0,321 kg / 0.708 lb Malzeme Türü : Plastik Uzunluk : 300 mm / 11.81 inch Aşık Diş Çapı : M12X1,5	350611, 350614 90498745

* Bu sayfada ve katalogdaki tüm araçların adları, markaları, modelleri, sembolleri, logoları, orjinal numaraları (oe) ve diğer üçüncü parti numaraları sadece referans amaçlı kullanılmaktadır.

ASTRA
G
1998 - 2004

Resim	Ürün Kodu ve Açıklaması	Detay	OEM
	OP4005D Z ROT SAĞ / SOL METAL	Ağırlık : 0,402 kg / 0.886 lb Malzeme Türü : Metal Uzunluk : 300 mm / 11.81 inch Aşık Diş Çapı : M12X1,5	350611, 350614 90498745
	OP6019 SALINCAK ÖN SAĞ RC2023	Ağırlık : 3,786 kg / 8.347 lb Malzeme Türü : Sac Metal	352004, 352030 5352004, 5352017 90496040, 90498736
	OP6019J SALINCAK ÖN SAĞ	Ağırlık : 3,284 kg / 7.240 lb Malzeme Türü : Sac Metal	352004*, 352030 5352004, 5352017* 5352017, 90496040* 90498736
	OP6020 SALINCAK ÖN SOL RC2024	Ağırlık : 3,786 kg / 8.347 lb Malzeme Türü : Sac Metal	352005, 5352005 5352016, 90496039 90498735
	OP6020J SALINCAK ÖN SOL	Ağırlık : 3,284 kg / 7.240 lb Malzeme Türü : Sac Metal	352005*, 5352005 5352016*, 5352016 90496039*, 90496039 90498735
	OP11008 SALINCAK VE DENGE KOLU BURCU ÖN SOL VE SAĞ B31121	Şasi (Ön / Arka) : ÖN Yön : Sol Ve Sağ Ağırlık : 0,164 kg / 0.362 lb	352323, 352357 352364, 4566899 6140350007, 90468636 90498738
	OP11009 SALINCAK VE DENGE KOLU BURCU SOL VE SAĞ B31122	Yön : Sol Ve Sağ Ağırlık : 0,166 kg / 0.366 lb	352358, 352365 90498740
	OP12153 BEŞİK (TRAVERS) BURCU ÖN	Şasi (Ön / Arka) : ÖN Ağırlık : 0,185 kg / 0.408 lb	13107328, 302067 302276, 9223023
	OP12152 TAŞIYICI DESTEK BURÇLARI ARKA SOL VE SAĞ	Şasi (Ön / Arka) : ARKA Yön : Sol Ve Sağ Ağırlık : 0,45 kg / 0.992 lb	402644, 9156735
	OP12052 TORSİYON BURCU SOL VE SAĞ	Yön : Sol Ve Sağ Ağırlık : 0,371 kg / 0.818 lb	13157518, 5402638
	OP12111 TORSİYON BURCU SOL VE SAĞ	Yön : Sol Ve Sağ Ağırlık : 0.114 kg / 0.251 lb	302275, 302290 90498689, 9223022

* Bu sayfada ve katalogdaki tüm araçların adları, markaları, modelleri, sembolleri, logoları, orjinal numaraları (oe) ve diğer üçüncü parti numaraları sadece referans amaçlı kullanılmaktadır.

ASTRA
G
1998 - 2004

Resim	Ürün Kodu ve Açıklaması	Detay	OEM
	OP12042 VİRAJ DEMİR LASTİĞİ SOL VE SAĞ RUBBER	Şasi (Ön / Arka) : ÖN Yön : Sol Ve Sağ Ağırlık : 0.04 kg / 0.088 lb Malzeme Türü : Rubber	350138, 90538865
	OP12042K VİRAJ DEMİR LASTİĞİ SOL VE SAĞ RUBBER	Şasi (Ön / Arka) : ÖN Yön : Sol Ve Sağ Ağırlık : 0.08 kg / 0.176 lb Malzeme Türü : Rubber Not : VİRAJ LASTİĞİ İKİLİ	350138*, 350138 90538865*, 90538865
	OP12054 VİRAJ DEMİR LASTİĞİ SOL VE SAĞ RUBBER	Şasi (Ön / Arka) : ÖN Yön : Sol Ve Sağ Ağırlık : 0.031 kg / 0.068 lb Malzeme Türü : Rubber	350130, 4686820 90468567
	OP12054K VİRAJ DEMİR LASTİĞİ SOL VE SAĞ RUBBER	Şasi (Ön / Arka) : ÖN Yön : Sol Ve Sağ Ağırlık : 0.062 kg / 0.137 lb Malzeme Türü : Rubber	350130*, 90468567*
	OP12095 VİRAJ DEMİR LASTİĞİ SOL VE SAĞ RUBBER	Şasi (Ön / Arka) : ÖN Yön : Sol Ve Sağ Ağırlık : 0.04 kg / 0.088 lb Malzeme Türü : Rubber Not : VİRAJ LASTIĞI 21-22mm	13208047, 350138 350204, 90538865
	OP12095K VİRAJ DEMİR LASTİĞİ SOL VE SAĞ RUBBER	Şasi (Ön / Arka) : ÖN Yön : Sol Ve Sağ Ağırlık : 0.08 kg / 0.176 lb Malzeme Türü : Rubber	350138*, 90538865*
	OP12012 AMORTİSÖR TAKOZU ÜST SOL VE SAĞ AMORTİSÖR ÜST TAKOZU	Yön : Üst Sol Ve Sağ Ağırlık : 0.54 kg / 1.190 lb Not : AMORTİSÖR ÜST TAKOZU	344523
	OP12013 AMORTİSÖR TAKOZU SOL VE SAĞ AMORTİSÖR ÜST TAKOZU	Yön : Sol Ve Sağ Ağırlık : 0.446 kg / 0.983 lb Not : AMORTİSÖR ÜST TAKOZU	344525, 90538936
	OP12015 AMORTİSÖR TAKOZU SOL VE SAĞ AMORTİSÖR ÜST ÇANAK TAKOZU	Yön : Sol Ve Sağ Ağırlık : 0.2 kg / 0.441 lb Not : AMORTİSÖR ÜST ÇANAK TAKOZU	344591, 90468568
	OP12015K AMORTİSÖR TAKOZU SOL VE SAĞ 2 PCS	Yön : Sol Ve Sağ Ağırlık : 0.4 kg / 0.882 lb Not : 2 PCS	344591, 90468568
	OP12092 AMORTİSÖR TAKOZU SOL VE SAĞ AMORTİSÖR TAKOZU	Yön : Sol Ve Sağ Ağırlık : 0.36 kg / 0.794 lb Not : AMORTİSÖR TAKOZU	312510, 90147276 90468618











* Bu sayfada ve katalogdaki tüm araçların adları, markaları, modelleri, sembolleri, logoları, orijinal numaraları (oe) ve diğer üçüncü parti numaraları sadece referans amaçlı kullanılmaktadır.

ASTRA
G
1998 - 2004

Resim	Ürün Kodu ve Açıklaması	Detay	OEM
	OP12150 AMORTİSÖR TAKOZU ÖN ÜST SOL VE SAĞ	Şasi (Ön / Arka) : ÖN Yön : Üst Sol Ve Sağ Ağırlık : 0.12 kg / 0.265 lb	312223, 90216299
	OP12803 AMORTİSÖR TAKOZU SOL VE SAĞ KIT = OP12012 AND OP12092	Yön : Sol Ve Sağ Ağırlık : 0.9 kg / 1.984 lb Not : KIT = OP12012 and OP12092	312510, 344523 90147276, 90468618
	OP12005 MOTOR TAKOZU SOL VE SAĞ MOTOR TAKOZU	Yön : Sol Ve Sağ Ağırlık : 1.05 kg / 2.315 lb Not : MOTOR TAKOZU	24427298, 5684052 5684644, 90575779
	OP12008 MOTOR TAKOZU SOL VE SAĞ MOTOR TAKOZU	Yön : Sol Ve Sağ Ağırlık : 0.82 kg / 1.808 lb Not : MOTOR TAKOZU	5684162, 684168 684695
	OP12009 MOTOR TAKOZU SOL VE SAĞ MOTOR TAKOZU	Yön : Sol Ve Sağ Ağırlık : 0.99 kg / 2.183 lb Not : MOTOR TAKOZU	5684049, 90575460
	OP12028 MOTOR TAKOZU SOL VE SAĞ MOTOR TAKOZU	Yön : Sol Ve Sağ Ağırlık : 0.85 kg / 1.874 lb Not : Motor takozu	684226, 684694 90575186
	OP12029 MOTOR TAKOZU SOL VE SAĞ MOTOR TAKOZU	Yön : Sol Ve Sağ Ağırlık : 0.915 kg / 2.017 lb Not : Motor takozu	684692, 90576047
	OP12030 MOTOR TAKOZU SOL VE SAĞ MOTOR TAKOZU	Yön : Sol Ve Sağ Ağırlık : 0.674 kg / 1.486 lb Not : Motor takozu	5684051, 90575772
	OP12032 MOTOR TAKOZU SOL VE SAĞ MOTOR TAKOZU	Yön : Sol Ve Sağ Ağırlık : 0.926 kg / 2.041 lb Not : Motor takozu	5682519, 90538582
	OP12034 MOTOR TAKOZU SOL VE SAĞ MOTOR TAKOZU	Yön : Sol Ve Sağ Ağırlık : 1.026 kg / 2.262 lb Not : Motor takozu	24427641, 5682534 682502, 9191558
	OP12035 MOTOR TAKOZU SOL VE SAĞ MOTOR KULAĞI	Yön : Sol Ve Sağ Ağırlık : 0.71 kg / 1.565 lb Not : MOTOR KULAĞI	684696, 90575192









* Bu sayfada ve katalogdaki tüm araçların adları, markaları, modelleri, sembolleri, logoları, orjinal numaraları (oe) ve diğer üçüncü parti numaraları sadece referans amaçlı kullanılmaktadır.

ASTRA
G
1998 - 2004

Resim	Ürün Kodu ve Açıklaması	Detay	OEM
	OP12039 MOTOR TAKOZU SOL VE SAĞ MOTOR TAKOZU	Yön : Sol Ve Sağ Ağırlık : 0.85 kg / 1.874 lb Not : Motor takozu	684697, 90576048
	OP12062 MOTOR TAKOZU SOL MOTOR TAKOZU ÖN SOL	Yön : Sol Ağırlık : 0,617 kg / 1.360 lb Not : MOTOR TAKOZU ÖN SOL	684661, 684665 684671, 90445523 90445524, 90495170
	OP12065 MOTOR TAKOZU SOL VE SAĞ MOTOR TAKOZU	Yön : Sol Ve Sağ Ağırlık : 0.936 kg / 2.064 lb Not : MOTOR TAKOZU	682556, 682601 684648, 90344690 90473852
	OP12069 MOTOR TAKOZU SOL VE SAĞ YUVARLAK MOTOR TAKOZU	Yön : Sol Ve Sağ Ağırlık : 0.919 kg / 2.026 lb Not : YUVARLAK MOTOR TAKOZU	5684045, 5684046 90575456
	OP12070 MOTOR TAKOZU SOL VE SAĞ MOTOR KULAĞI	Yön : Sol Ve Sağ Ağırlık : 0.77 kg / 1.698 lb Not : MOTOR KULAĞI	684693, 90538576
	OP12083 MOTOR TAKOZU SOL VE SAĞ MOTOR TAKOZU	Yön : Sol Ve Sağ Ağırlık : 0.966 kg / 2.130 lb Not : MOTOR TAKOZU	05684 047, 5684047 90575458
	OP12145 MOTOR TAKOZU SOL VE SAĞ	Yön : Sol Ve Sağ Ağırlık : 0.805 kg / 1.775 lb	5684053, 90473849
	VX12031 MOTOR TAKOZU ÖN	Şasi (Ön / Arka) : ÖN Ağırlık : 0,881 kg / 1.942 lb	24459788, 24459817 684535, 90538549
	OP12112 ŞANZIMAN TAKOZU SOL VE SAĞ ŞANZUMAN TAKOZU	Yön : Sol Ve Sağ Ağırlık : 0.61 kg / 1.345 lb Not : ŞANZUMAN TAKOZU	684289, 90236838
	OP12037 SÜSPANSİYON TAKOZU SOL VE SAĞ ARKA SÜSPANSİYON TAKOZU	Yön : Sol Ve Sağ Ağırlık : 0.13 kg / 0.287 lb Not : ARKA SÜSPANSİYON TAKOZU	424764, 90576351
	OP12109 EGZOZ TAKOZU	Ağırlık : 0.05 kg / 0.110 lb	4574539, 852726 90466468

* Bu sayfada ve katalogdaki tüm araçların adları, markaları, modelleri, sembolleri, logoları, orjinal numaraları (oe) ve diğer üçüncü parti numaraları sadece referans amaçlı kullanılmaktadır.

ASTRA
G
1998 - 2004

Resim	Ürün Kodu ve Açıklaması	Detay	OEM
	OP12158 EGZOZ TAKOZU	Ağırlık : 0,065 kg / 0.143 lb	90466668
	OP13001 DİREKSİYON KÖRÜĞÜ	Ağırlık : 0.171 kg / 0.377 lb	1609109, 26 059 295
	OP14001 AKS KÖRÜĞÜ +KELEPÇE+YAĞ. AKS KÖRÜĞÜ İÇ	Ağırlık : 0.209 kg / 0.461 lb	1603142
	OP14004 AKS KÖRÜĞÜ +KELEPÇE+YAĞ. AKS KÖRÜĞÜ DIŞ	Ağırlık : 0.193 kg / 0.425 lb	1603188, 374 212 90444342
	OP14005 AKS KÖRÜĞÜ +KELEPÇE+YAĞ. DIŞ	Ağırlık : 0.234 kg / 0.516 lb	1603197
	OP14007 AKS KÖRÜĞÜ +KELEPÇE+YAĞ. DIŞ	Ağırlık : 0.193 kg / 0.425 lb	1603 188, 1603188 90444342
	OP14008 AKS KÖRÜĞÜ +KELEPÇE+YAĞ. İÇ	Ağırlık : 0.196 kg / 0.432 lb	374101
	OP14009 AKS KÖRÜĞÜ +KELEPÇE+YAĞ. DIŞ	Ağırlık : 0.202 kg / 0.445 lb	374212, 374309 9003410, 90446236
	OP14011 AKS KÖRÜĞÜ +KELEPÇE+YAĞ. İÇ	Ağırlık : 0.214 kg / 0.472 lb	1603238

ASTRA
H
2004 - 2009

Resim	Ürün Kodu ve Açıklaması	Detay	OEM
	OP1524 ROTİL ÖN SAĞ - SOL RC1524	Ağırlık : 0,42 kg / 0.926 lb Bağlantı Delik Çapı : Ø8,5	352800, 352829 352830, 4835740 5231683, 90512982



* Bu sayfada ve katalogdaki tüm araçların adları, markaları, modelleri, sembolleri, logoları, orjinal numaraları (oe) ve diğer üçüncü parti numaraları sadece referans amaçlı kullanılmaktadır.

ASTRA
H
2004 - 2009

Resim	Ürün Kodu ve Açıklaması	Detay	OEM
	OP2015 ROTBAŞI SAĞ RC1337	Ağırlık : 0,339 kg / 0.747 lb Uzunluk : 140 mm / 5.51 inch Gövde Diş Çapı : M14X1,5 Aşık Diş Çapı : M12X1,5 Aşık Konik Çapı : Ø13,5	1603257, 1603267 1603288, 93179558 93181233
	OP2016 ROTBAŞI SOL RC1336	Ağırlık : 0,339 kg / 0.747 lb Uzunluk : 140 mm / 5.51 inch Gövde Diş Çapı : M14X1,5 Aşık Diş Çapı : M12X1,5 Aşık Konik Çapı : Ø13,5	1603258, 1603266 1603289, 93179559 93181232
	OP3010 ROTMİLİ ÖN SAĞ - SOL 277 RC1831	Ağırlık : 0,574 kg / 1.265 lb Uzunluk : 277 mm / 10.91 inch Gövde Diş Çapı : M18X1,5 Aşık Diş Çapı : M14X1,5	1603213, 1603216 1603256, 9118128
	OP3011 ROTMİLİ ÖN SAĞ - SOL 274 RC1829	Ağırlık : 0,53 kg / 1.168 lb Uzunluk : 274 mm / 10.79 inch Gövde Diş Çapı : M16X1,5 Aşık Diş Çapı : M14X1,5	1603264, 1603265 1603357, 1603358 1603359, 93181229 93181230, 93189668
	OP3032 ROTMİLİ ÖN SAĞ - SOL 285	Ağırlık : 0,579 kg / 1.276 lb Uzunluk : 285 mm / 11.22 inch	1603643, 93191526
	OP4005 Z ROT SOL VE SAĞ PLASTİK RC1916	Ağırlık : 0,321 kg / 0.708 lb Malzeme Türü : Plastik Uzunluk : 300 mm / 11.81 inch Aşık Diş Çapı : M12X1,5	350611, 350614 90498745
	OP4005D Z ROT SAĞ / SOL METAL	Ağırlık : 0,402 kg / 0.886 lb Malzeme Türü : Metal Uzunluk : 300 mm / 11.81 inch Aşık Diş Çapı : M12X1,5	350611, 350614 90498745
	OP4006 Z ROT ÖN SAĞ-SOL METAL 300 RC1926	Ağırlık : 0,469 kg / 1.034 lb Malzeme Türü : Metal Uzunluk : 300 mm / 11.81 inch Aşık Diş Çapı : M12X1,5	24461353, 350613
	OP6023 SALINCAK ÖN SAĞ S248	Ağırlık : 3,26 kg / 7.187 lb Malzeme Türü : Sac Metal	24454478, 352030 5352004, 5352030 90496040
	OP6023J SALINCAK VE DENG KOLU ÖN ALT SAC LEVHA	Ağırlık : 2,695 kg / 5.941 lb Malzeme Türü : Sac Metal	24454477, 24454478 352029, 352030 5352004, 90496040
	OP6024 SALINCAK ÖN SOL S247	Ağırlık : 3,35 kg / 7.385 lb Malzeme Türü : Sac Metal	24454477, 352029 5352004, 5352029 90496040

* Bu sayfada ve katalogdaki tüm araçların adları, markaları, modelleri, sembolleri, logoları, orjinal numaraları (oe) ve diğer üçüncü parti numaraları sadece referans amaçlı kullanılmaktadır.

ASTRA
H
2004 - 2009

Resim	Ürün Kodu ve Açıklaması	Detay	OEM
	OP11008 SALINCAK VE DENGE KOLU BURCU ÖN SOL VE SAĞ B31121	Şasi (Ön / Arka) : ÖN Yön : Sol Ve Sağ Ağırlık : 0,164 kg / 0.362 lb	352323, 352357 352364, 4566899 6140350007, 90468636 90498738
	OP11039 SALINCAK VE DENGE KOLU BURCU SOL VE SAĞ B31146	Yön : Sol Ve Sağ Ağırlık : 0,26 kg / 0.573 lb	24439582, 352324
	OP11024 TORSİYON BURCU SOL VE SAĞ	Yön : Sol Ve Sağ Ağırlık : 0.392 kg / 0.864 lb	13110418, 13267215 402952, 5402637
	OP11024K TORSİYON BURCU SOL VE SAĞ	Yön : Sol Ve Sağ Ağırlık : 0.784 kg / 1.728 lb Not : 2 Pieces	13110418, 13267215 402952, 5402637
	OP12111 TORSİYON BURCU SOL VE SAĞ	Yön : Sol Ve Sağ Ağırlık : 0.114 kg / 0.251 lb	302275, 302290 90498689, 9223022
	OP12058 VİRAJ DEMİR LASTİĞİ SOL VE SAĞ RUBBER	Şasi (Ön / Arka) : ÖN Yön : Sol Ve Sağ Ağırlık : 0.03 kg / 0.066 lb Malzeme Türü : Rubber Not : VİRAJ LASTİĞİ ÖN	13125492, 350161
	OP12058K VİRAJ DEMİR LASTİĞİ SOL VE SAĞ RUBBER	Şasi (Ön / Arka) : ÖN Yön : Sol Ve Sağ Ağırlık : 0.06 kg / 0.132 lb Malzeme Türü : Rubber	13125492*, 350161*
	OP12060 VİRAJ DEMİR LASTİĞİ SOL VE SAĞ RUBBER	Şasi (Ön / Arka) : ÖN Yön : Sol Ve Sağ Ağırlık : 0.065 kg / 0.143 lb Malzeme Türü : Rubber Not : VİRAJ LASTİĞİ ÖN	13281782, 350621
	OP12060K VİRAJ DEMİR LASTİĞİ SOL VE SAĞ RUBBER	Şasi (Ön / Arka) : ÖN Yön : Sol Ve Sağ Ağırlık : 0.13 kg / 0.287 lb Malzeme Türü : Rubber	13281782*, 350621*
	OP12096 VİRAJ DEMİR LASTİĞİ SOL VE SAĞ RUBBER	Şasi (Ön / Arka) : ÖN Yön : Sol Ve Sağ Ağırlık : 0.05 kg / 0.110 lb Malzeme Türü : Rubber Not : VİRAJ LASTIĞI 21-22mm	13208048, 350205
	OP12096K VİRAJ DEMİR LASTİĞİ SOL VE SAĞ RUBBER	Şasi (Ön / Arka) : ÖN Yön : Sol Ve Sağ Ağırlık : 0.1 kg / 0.220 lb Malzeme Türü : Rubber	13208048*, 350205*











* Bu sayfada ve katalogdaki tüm araçların adları, markaları, modelleri, sembolleri, logoları, orjinal numaraları (oe) ve diğer üçüncü parti numaraları sadece referans amaçlı kullanılmaktadır.

ASTRA
H
2004 - 2009

Resim	Ürün Kodu ve Açıklaması	Detay	OEM
	OP12130 VİRAJ DEMİR LASTİĞİ SOL VE SAĞ RUBBER	Şasi (Ön / Arka) : ÖN Yön : Sol Ve Sağ Ağırlık : 0.04 kg / 0.088 lb Malzeme Türü : Rubber Not : VİRAJ LASTİĞİ ÖN	24421958
	OP12130K VİRAJ DEMİR LASTİĞİ SOL VE SAĞ RUBBER	Şasi (Ön / Arka) : ÖN Yön : Sol Ve Sağ Ağırlık : 0.08 kg / 0.176 lb Malzeme Türü : Rubber	24421958*
	OP12020 AMORTİSÖR TAKOZU SOL VE SAĞ AMORTİSOR RULMANI	Yön : Sol Ve Sağ Ağırlık : 0.188 kg / 0.414 lb Not : AMORTİSOR RULMANI	13270705, 344625 344665, 93191295
	OP12020K AMORTİSÖR TAKOZU SOL VE SAĞ 2 PCS	Yön : Sol Ve Sağ Ağırlık : 0.376 kg / 0.829 lb Not : 2 PCS	13270705, 344625 344665, 93191295
	OP12022 AMORTİSÖR TAKOZU SOL VE SAĞ AMORTİSOR TAKOZU	Yön : Sol Ve Sağ Ağırlık : 0.81 kg / 1.786 lb Not : AMORTİSOR TAKOZU	344543, 9231097
	OP12120 AMORTİSÖR TAKOZU SOL VE SAĞ AMORTİSOR ÇANAK SETİ	Yön : Sol Ve Sağ Ağırlık : 1.064 kg / 2.346 lb Not : AMORTİSOR ÇANAK SETİ	13186960*, 13186960 13186960S1, 344544* 344544, 344544S1
	OP12005 MOTOR TAKOZU SOL VE SAĞ MOTOR TAKOZU	Yön : Sol Ve Sağ Ağırlık : 1.05 kg / 2.315 lb Not : MOTOR TAKOZU	24427298, 5684052 5684644, 90575779
	OP12006 MOTOR TAKOZU SOL VE SAĞ MOTOR TAKOZU	Yön : Sol Ve Sağ Ağırlık : 1.007 kg / 2.220 lb Not : MOTOR TAKOZU	24459783, 5684182
	OP12032 MOTOR TAKOZU SOL VE SAĞ MOTOR TAKOZU	Yön : Sol Ve Sağ Ağırlık : 0.926 kg / 2.041 lb Not : Motor takozu	5682519, 90538582
	OP12034 MOTOR TAKOZU SOL VE SAĞ MOTOR TAKOZU	Yön : Sol Ve Sağ Ağırlık : 1.026 kg / 2.262 lb Not : Motor takozu	24427641, 5682534 682502, 9191558
	OP12072 MOTOR TAKOZU SOL VE SAĞ MOTOR TAKOZU	Yön : Sol Ve Sağ Ağırlık : 0.78 kg / 1.720 lb Not : MOTOR TAKOZU	5684178







* Bu sayfada ve katalogdaki tüm araçların adları, markaları, modelleri, sembolleri, logoları, orijinal numaraları (oe) ve diğer üçüncü parti numaraları sadece referans amaçlı kullanılmaktadır.

ASTRA
H
2004 - 2009



Resim	Ürün Kodu ve Açıklaması	Detay	OEM
	OP12084 MOTOR TAKOZU SOL VE SAĞ MOTOR TAKOZU	Yön : Sol Ve Sağ Ağırlık : 1,032 kg / 2.275 lb Not : MOTOR TAKOZU	05684 137, 24459803 5684137
	OP12085 MOTOR TAKOZU SOL VE SAĞ MOTOR TAKOZU	Yön : Sol Ve Sağ Ağırlık : 0.91 kg / 2.006 lb Not : MOTOR TAKOZU	13159993, 5684 651 5684651
	OP12100 MOTOR TAKOZU SOL VE SAĞ MOTOR TAKOZU	Yön : Sol Ve Sağ Ağırlık : 0,982 kg / 2.165 lb Not : MOTOR TAKOZU	13159994, 5684652
	OP12119 MOTOR TAKOZU SOL VE SAĞ SOL MOTOR KULAĞI	Yön : Sol Ve Sağ Ağırlık : 0.99 kg / 2.183 lb Not : SOL MOTOR KULAĞI	13159995, 5684653
	OP12124 MOTOR TAKOZU SOL VE SAĞ MOTOR TAKOZU	Yön : Sol Ve Sağ Ağırlık : 0.95 kg / 2.094 lb Not : MOTOR TAKOZU	24459772, 5684181
	OP12144 MOTOR TAKOZU SOL VE SAĞ	Yön : Sol Ve Sağ Ağırlık : 0.99 kg / 2.183 lb	13159996, 5684654
	VX12018 MOTOR TAKOZU	Ağırlık : 0,950 kg / 2.094 lb	24459797, 5684136
	VX12031 MOTOR TAKOZU ÖN	Şasi (Ön / Arka) : ÖN Ağırlık : 0,881 kg / 1.942 lb	24459788, 24459817 684535, 90538549
	OP12037 SÜSPANSİYON TAKOZU SOL VE SAĞ ARKA SÜSPANSİYON TAKOZU	Yön : Sol Ve Sağ Ağırlık : 0.13 kg / 0.287 lb Not : ARKA SÜSPANSİYON TAKOZU	424764, 90576351
	OP12109 EGZOZ TAKOZU	Ağırlık : 0.05 kg / 0.110 lb	4574539, 852726 90466468
	OP12158 EGZOZ TAKOZU	Ağırlık : 0,065 kg / 0.143 lb	90466668

* Bu sayfada ve katalogdaki tüm araçların adları, markaları, modelleri, sembolleri, logoları, orjinal numaraları (oe) ve diğer üçüncü parti numaraları sadece referans amaçlı kullanılmaktadır.

ASTRA
H
2004 - 2009



Resim	Ürün Kodu ve Açıklaması	Detay	OEM
	FI14009 AKS KÖRÜĞÜ +KELEPÇE+YAĞ. DIŞ	Ağırlık : 0.207 kg / 0.456 lb	46307716
	OP14001 AKS KÖRÜĞÜ +KELEPÇE+YAĞ. AKS KÖRÜĞÜ İÇ	Ağırlık : 0.209 kg / 0.461 lb	1603142
	OP14013 AKS KÖRÜĞÜ +KELEPÇE+YAĞ. DIŞ	Ağırlık : 0.17 kg / 0.375 lb	1603259
	OP14016 AKS KÖRÜĞÜ +KELEPÇE+YAĞ. DIŞ	Ağırlık : 0.193 kg / 0.425 lb	1603276
	OP14017 AKS KÖRÜĞÜ +KELEPÇE+YAĞ. DIŞ	Ağırlık : 0.17 kg / 0.375 lb	1603277
	OP14019 AKS KÖRÜĞÜ +KELEPÇE+YAĞ. DIŞ	Ağırlık : 0.292 kg / 0.644 lb	1603436
	FI15002 AMORTİSÖR KÖRÜĞÜ SOL VE SAĞ	Yön : Sol Ve Sağ	344 435, 55700767 9231099

ASTRA
J
2009 - 2015

Resim	Ürün Kodu ve Açıklaması	Detay	OEM
	BU1005 ROTİL ÜST	Ağırlık : 1,2 kg / 2.646 lb Konik Ölçüsü : Ø17 Aşık Diş Çapı : M16X2,0	13258056, 324000
	OP2036 ROTBAŞI ÖN SAĞ - SOL RC1341	Ağırlık : 0,665 kg / 1.466 lb Uzunluk : 120 mm / 4.72 inch Gövde Diş Çapı : M16X1,5 Aşık Diş Çapı : M12X1,75 Aşık Konik Çapı : Ø13,2	13272000, 13278359 13286686, 1609026 6606031, 920008
	OP2046 ROTBAŞI SAĞ	Ağırlık : 0,744 kg / 1.640 lb Uzunluk : 395 mm / 15.55 inch	13337882, 13354540 1609164, 1609186

* Bu sayfada ve katalogdaki tüm araçların adları, markaları, modelleri, sembolleri, logoları, orjinal numaraları (oe) ve diğer üçüncü parti numaraları sadece referans amaçlı kullanılmaktadır.

ASTRA
J
2009 - 2015

Resim	Ürün Kodu ve Açıklaması	Detay	OEM
	OP2047 ROTBAŞI SOL	Ağırlık : 0,744 kg / 1.640 lb Uzunluk : 400 mm / 15.75 inch	13337880, 13354538 1609137, 1609185
	OP3020 ROTMİLİ ÖN SAĞ - SOL 288	Ağırlık : 0,674 kg / 1.486 lb Uzunluk : 288 mm / 11.34 inch Gövde Diş Çapı : M16X1,5 Aşık Diş Çapı : M16X1,5	13286687, 1609027
	OP3021 ROTMİLİ	Ağırlık : 0,655 kg / 1.444 lb Uzunluk : 288 mm / 11.34 inch Gövde Diş Çapı : M16X1,5 Aşık Diş Çapı : M16X1,5	13314645, 1609029
	OP3030 ROTMİLİ	Ağırlık : 0,553 kg / 1.219 lb	1609187
	OP4014 Z ROT ÖN SAĞ - SOL	Ağırlık : 0,408 kg / 0.899 lb Uzunluk : 304 mm / 11.97 inch Aşık Diş Çapı : M12X1,75	13258052, 350618
	OP4015 Z ROT ÖN	Ağırlık : 0,315 kg / 0.694 lb Malzeme Türü : Plastik Uzunluk : 304 mm / 11.97 inch Aşık Diş Çapı : M12X1,75	13219141, 350617 C13219141
	OP4015A Z ROT SOL VE SAĞ METAL	Malzeme Türü : Metal Uzunluk : 304 mm / 11.97 inch Aşık Diş Çapı : M12X1,75	13219141, 350617 C13219141
	OP4026 Z ROT ÖN SAĞ L=290	Ağırlık : 0,42 kg / 0.926 lb Uzunluk : 290 mm / 11.42 inch	13285628, 350193
	OP4027 Z ROT ÖN SOL L=290	Ağırlık : 0,42 kg / 0.926 lb Uzunluk : 290 mm / 11.42 inch	13282834, 350192
	CV6011 SALINCAK ÖN SAĞ RF8019	Ağırlık : 3 kg / 6.614 lb Malzeme Türü : Alüminyum	13272606, 13313750 13321339, 13334023 13401130, 352115 352493, 352531 C13272606
	CV6012 SALINCAK ÖN SOL RF8020	Ağırlık : 3 kg / 6.614 lb Malzeme Türü : Alüminyum	13272605, 13313749 13321338, 13334022 13401129, 13463244 352106, 352110 352492, C13272605











* Bu sayfada ve katalogdaki tüm araçların adları, markaları, modelleri, sembolleri, logoları, orjinal numaraları (oe) ve diğer üçüncü parti numaraları sadece referans amaçlı kullanılmaktadır.

ASTRA
J
2009 - 2015

Resim	Ürün Kodu ve Açıklaması	Detay	OEM
	OP5004 SALINCAK	Ağırlık : 0.84 kg / 1.852 lb Malzeme Türü : Dövme Çelik	13262449, 13332257 423057, 423062
	OP11049 SALINCAK VE DENGE KOLU BURCU SOL VE SAĞ B31151	Yön : Sol Ve Sağ Ağırlık : 0,21 kg / 0.463 lb Not : .	352866
	OP11052 SALINCAK VE DENGE KOLU BURCU SOL VE SAĞ	Yön : Sol Ve Sağ Ağırlık : 0,866 kg / 1.909 lb Not : SALINCAK BURCU BÜYÜK HİDROLİK	13230774, 13334021 352108, 352491 352494, 3534401 809646
	OP12060 VİRAJ DEMİR LASTİĞİ SOL VE SAĞ RUBBER	Şasi (Ön / Arka) : ÖN Yön : Sol Ve Sağ Ağırlık : 0.065 kg / 0.143 lb Malzeme Türü : Rubber Not : VİRAJ LASTİĞİ ÖN	13281782, 350621
	OP12060K VİRAJ DEMİR LASTİĞİ SOL VE SAĞ RUBBER	Şasi (Ön / Arka) : ÖN Yön : Sol Ve Sağ Ağırlık : 0.13 kg / 0.287 lb Malzeme Türü : Rubber	13281782*, 350621*
	OP12021 AMORTİSÖR TAKOZU SOL VE SAĞ AMORTİSÖR ÜST TAKOZU	Yön : Sol Ve Sağ Ağırlık : 0.77 kg / 1.698 lb Not : AMORTİSÖR ÜST TAKOZU	13501413, 13505131 344497, 344573
	OP12086 MOTOR TAKOZU SOL VE SAĞ MOTOR TAKOZU	Yön : Sol Ve Sağ Ağırlık : 1.6 kg / 3.527 lb Not : MOTOR TAKOZU	0684 224, 13248607 13248630, 13365233 684224
	VX12012 MOTOR TAKOZU SAĞ	Yön : Sağ Ağırlık : 2,120 kg / 4.674 lb	13347451, 684137 684321, 684435
	VX12013 MOTOR TAKOZU SAĞ	Yön : Sağ Ağırlık : 1,970 kg / 4.343 lb	13294212, 13347449 684223, 684315 684411
	VX12014 MOTOR TAKOZU SAĞ	Yön : Sağ Ağırlık : 2,000 kg / 4.409 lb	13248476, 13347450 684135, 684320
	VX12016 MOTOR TAKOZU SAĞ	Yön : Sağ Ağırlık : 1,655 kg / 3.649 lb	13248549, 682065







* Bu sayfada ve katalogdaki tüm araçların adları, markaları, modelleri, sembolleri, logoları, orjinal numaraları (oe) ve diğer üçüncü parti numaraları sadece referans amaçlı kullanılmaktadır.

ASTRA
J
2009 - 2015



Resim	Ürün Kodu ve Açıklaması	Detay	OEM
	VX12017 MOTOR TAKOZU SOL	Yön : Sol Ağırlık : 1,700 kg / 3.748 lb	13248544, 682050
	VX12023 MOTOR TAKOZU	Ağırlık : 1,500 kg / 3.307 lb	13324496, 684300
	VX12024 MOTOR TAKOZU	Ağırlık : 1,400 kg / 3.086 lb	13248599, 684215
	VX12025 MOTOR TAKOZU	Ağırlık : 0,850 kg / 1.874 lb	13248600, 684216
	VX12030 MOTOR TAKOZU ÖN	Şasi (Ön / Arka) : ÖN Ağırlık : 0,800 kg / 1.764 lb	13248575, 684214
	VX12033 MOTOR TAKOZU ÖN HYDRAULIC	Şasi (Ön / Arka) : ÖN Ağırlık : 1,67 kg / 3.682 lb Not : HYDRAULIC	1387953, 682066
	VX12034 MOTOR TAKOZU ÖN HYDRAULIC	Şasi (Ön / Arka) : ÖN Ağırlık : 1,878 kg / 4.140 lb Not : HYDRAULIC	13248550, 682076
	VX12035 MOTOR TAKOZU ÖN HYDRAULIC	Şasi (Ön / Arka) : ÖN Ağırlık : 1,657 kg / 3.653 lb Not : HYDRAULIC	13248542, 682047
	VX12036 MOTOR TAKOZU ÖN HYDRAULIC	Şasi (Ön / Arka) : ÖN Ağırlık : 2,062 kg / 4.546 lb Not : HYDRAULIC	13248545, 682063
	VX12037 MOTOR TAKOZU ÖN HYDRAULIC	Şasi (Ön / Arka) : ÖN Ağırlık : 1,905 kg / 4.200 lb Not : HYDRAULIC	13248548, 682073
	VX12038 MOTOR TAKOZU ÖN ÜST SOL	Şasi (Ön / Arka) : ÖN Yön : Üst Sol Ağırlık : 1,225 kg / 2.701 lb	13337422, 682075

* Bu sayfada ve katalogdaki tüm araçların adları, markaları, modelleri, sembolleri, logoları, orjinal numaraları (oe) ve diğer üçüncü parti numaraları sadece referans amaçlı kullanılmaktadır.

ASTRA
J
2009 - 2015











Resim	Ürün Kodu ve Açıklaması	Detay	OEM
	VX12039 MOTOR TAKOZU ÖN ÜST SOL	Şasi (Ön / Arka) : ÖN Yön : Üst Sol Ağırlık : 1.65 kg / 3.638 lb	13248546, 682064
	VX12040 MOTOR TAKOZU ÖN ÜST SOL	Şasi (Ön / Arka) : ÖN Yön : Üst Sol Ağırlık : 1.9 kg / 4.189 lb	13287957, 682067
	VX12042 MOTOR TAKOZU ÖN	Şasi (Ön / Arka) : ÖN	13248610, 13268880 684218, 684220
	VX12043 MOTOR TAKOZU SAĞ	Yön : Sağ Ağırlık : 2,025 kg / 4.464 lb	13248475, 13347455 684132, 684323
	VX12044 MOTOR TAKOZU SAĞ	Yön : Sağ Ağırlık : 1,995 kg / 4.398 lb	13248471, 13347456 684130, 684324
	OP14019 AKS KÖRÜĞÜ +KELEPÇE+YAĞ. DIŞ	Ağırlık : 0.292 kg / 0.644 lb	1603436
	OP14020 AKS KÖRÜĞÜ +KELEPÇE+YAĞ. İÇ	Ağırlık : 0.192 kg / 0.423 lb	1603439 Y, 1603439

ASTRA
K
2015 - 2022

Resim	Ürün Kodu ve Açıklaması	Detay	OEM
	OP1027 ROTİL ÖN ALT	Ağırlık : 0,285 kg / 0.628 lb Konik Ölçüsü : Ø12,5 Aşık Diş Çapı : M12X1,75 Rotil Gövde Çapı : Ø36	39021472-P, 39021473-P Part OF 39021472/3
	OP2042 ROTBAŞI SAĞ M14X1,5	Ağırlık : 0,48 kg / 1.058 lb Uzunluk : 143 mm / 5.63 inch Gövde Diş Çapı : M14X1,5 Aşık Diş Çapı : M12X1,75 Aşık Konik Çapı : Ø13,3	39008083
	OP2043 ROTBAŞI SOL M14X1,5	Ağırlık : 0,48 kg / 1.058 lb Uzunluk : 143 mm / 5.63 inch Gövde Diş Çapı : M14X1,5 Aşık Diş Çapı : M12X1,75 Aşık Konik Çapı : Ø13,3	39008084

* Bu sayfada ve katalogdaki tüm araçların adları, markaları, modelleri, sembolleri, logoları, orjinal numaraları (oe) ve diğer üçüncü parti numaraları sadece referans amaçlı kullanılmaktadır.

ASTRA
K
2015 - 2022

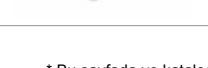

Resim	Ürün Kodu ve Açıklaması	Detay	OEM
	OP3031 ROTMİLİ ÖN SAĞ - SOL 247,5	Ağırlık : 0,533 kg / 1.175 lb Uzunluk : 247,5 mm / 9.74 inch Gövde Diş Çapı : M14X1,5 Aşık Diş Çapı : M14X1,5	13464344
	OP20423031 ROT TAKIMI ÖN SAĞ	Ağırlık : 1,050 kg / 2.315 lb Rotbaşı : OP2042 Rotmili : OP3031	
	OP20433031 ROT TAKIMI ÖN SOL	Ağırlık : 1,050 kg / 2.315 lb Rotbaşı : OP2043 Rotmili : OP3031	
	OP4024 Z ROT SAĞ PLASTİK	Ağırlık : 0,35 kg / 0.772 lb Malzeme Türü : Plastik Uzunluk : 307 mm / 12.09 inch Aşık Diş Çapı : M12X1,75	39001004
	OP4024A Z ROT SAĞ METAL	Ağırlık : 0,35 kg / 0.772 lb Malzeme Türü : Metal Uzunluk : 307 mm / 12.09 inch Aşık Diş Çapı : M12X1,75	39001004
	OP4025 Z ROT SOL PLASTİK	Ağırlık : 0,35 kg / 0.772 lb Malzeme Türü : Plastik Uzunluk : 307 mm / 12.09 inch Aşık Diş Çapı : M14X1,75	39001003
	OP4025A Z ROT SOL METAL	Ağırlık : 0,35 kg / 0.772 lb Malzeme Türü : Metal Uzunluk : 307 mm / 12.09 inch Aşık Diş Çapı : M14X1,75	39001003
	OP5004 SALINCAK	Ağırlık : 0.84 kg / 1.852 lb Malzeme Türü : Dövme Çelik	13262449, 13332257 423057, 423062
	OP6038 SALINCAK ALT SAĞ	Malzeme Türü : Sac Metal	39021473
	OP6039 SALINCAK ALT SOL	Malzeme Türü : Sac Metal	39021472
	OP11056 SALINCAK VE DENGE KOLU BURCU ÖN ALT SOL VE SAĞ	Şasi (Ön / Arka) : ÖN Yön : Alt Sol Ve Sağ Ağırlık : 0.494 kg / 1.089 lb Not : OUTER	39021472-P, 39021473-P Part of 39021472, Part of 39021473

* Bu sayfada ve katalogdaki tüm araçların adları, markaları, modelleri, sembolleri, logoları, orjinal numaraları (oe) ve diğer üçüncü parti numaraları sadece referans amaçlı kullanılmaktadır.



ASTRA K 2015 - 2022

Resim	Ürün Kodu ve Açıklaması	Detay	OEM
	OP11059 SALINCAK VE DENGE KOLU BURCU ÖN ALT KÜÇÜK	Şasi (Ön / Arka) : ÖN Yön : Alt Küçük Ağırlık : 0.515 kg / 1.135 lb	39021472, 39021473 39021474
	VX12045 MOTOR TAKOZU		13493927
	OP14020 AKS KÖRÜĞÜ +KELEPÇE+YAĞ. İÇ	Ağırlık : 0.192 kg / 0.423 lb	1603439 Y, 1603439

ASTRA L 2022 -

Resim	Ürün Kodu ve Açıklaması	Detay	OEM
	OP3036 ROTMİLİ ÖN	Ağırlık : 0,475 kg / 1.047 lb Uzunluk : 224 mm / 8.82 inch	1675957480
	PE4025 Z ROT ÖN PLASTİK	Ağırlık : 0,310 kg / 0.683 lb Malzeme Türü : Plastik Uzunluk : 372 mm / 14.65 inch	9832866980, 9844061480
	PE4025A Z ROT ÖN METAL	Ağırlık : 0,425 kg / 0.937 lb Malzeme Türü : Metal Uzunluk : 372 mm / 14.65 inch	9832866980, 9844061480

CALIBRA A 1988 - 1995

Resim	Ürün Kodu ve Açıklaması	Detay	OEM
	OP1520 ROTİL ÖN SAĞ - SOL Ø13,5 RC1520	Ağırlık : 0,555 kg / 1.224 lb Konik Ölçüsü : Ø13,5 Bağlantı Delik Çapı : Ø10,5 Aşık Dış Çapı : M12X1,5	1603121, 1603163 1603167, 90003134 90141393, 90141398 90295479, 90297863
	OP2011 ROTBAŞI SAĞ RC1315	Ağırlık : 0,375 kg / 0.827 lb Uzunluk : 65 mm / 2.56 inch Gövde Dış Çapı : M16X2 Aşık Dış Çapı : M12X1,5 Aşık Konik Çapı : Ø13	324054, 324056 4242756, 4247756 90373520
	OP2012 ROTBAŞI ÖN SOL RC1316	Ağırlık : 0,375 kg / 0.827 lb Uzunluk : 65 mm / 2.56 inch Gövde Dış Çapı : M16X2 Aşık Dış Çapı : M12X1,5 Aşık Konik Çapı : Ø13	324053, 324055 4242749, 90373519

* Bu sayfada ve katalogdaki tüm araçların adları, markaları, modelleri, sembolleri, logoları, orjinal numaraları (oe) ve diğer üçüncü parti numaraları sadece referans amaçlı kullanılmaktadır.

CALIBRA
A
1988 - 1995

Resim	Ürün Kodu ve Açıklaması	Detay	OEM
	OP4001 Z ROT ÖN SAĞ-SOL PLASTİK 18MM KOMPLE 79 RC1119	Ağırlık : 0,139 kg / 0.306 lb Malzeme Türü : Metal Uzunluk : 94 mm / 3.70 inch	350261, 350261KIT 90278577
	OP4002 Z ROT ÖN SAĞ-SOL PLASTİK 22MM KOMPLE 22 MM 79 RC1120	Ağırlık : 0,151 kg / 0.333 lb Uzunluk : 84 mm / 3.31 inch	30540743, 350260 90278579, 90278586
	OP4003 Z ROT ÖN SAĞ-SOL 22 MM 79 RC1922	Ağırlık : 0,213 kg / 0.470 lb Malzeme Türü : Metal Uzunluk : 85 mm / 3.35 inch Aşık Diş Çapı : M12X1,5	350263, 4544599 90495045
	OP6017 SALINCAK ÖN SAĞ RC2012	Ağırlık : 3,177 kg / 7.004 lb Malzeme Türü : Sac Metal	352076, 352127 352192, 5352000
	OP6017J SALINCAK ÖN SAĞ	Ağırlık : 2,586 kg / 5.701 lb Malzeme Türü : Sac Metal	352076, 352192* 352192, 5352000
	OP6018 SALINCAK ÖN SOL RC2011	Ağırlık : 3,263 kg / 7.194 lb Malzeme Türü : Sac Metal	352074, 352077 352128, 352163 352193, 5352001
	OP6018J SALINCAK ÖN SOL	Ağırlık : 2,708 kg / 5.970 lb Malzeme Türü : Sac Metal	352074, 352163 352193*, 352193 5352001
	OP11006 SALINCAK VE DENGE KOLU BURCU ÖN SOL VE SAĞ B31127	Şasi (Ön / Arka) : ÖN Yön : Sol Ve Sağ Ağırlık : 0,121 kg / 0.267 lb	352300, 352346 352351, 90288232 90373263, 90373778
	OP11007 SALINCAK VE DENGE KOLU BURCU SOL VE SAĞ B31128	Yön : Sol Ve Sağ Ağırlık : 0,26 kg / 0.573 lb	352347, 352348 90268463, 90288082 90373264, 90495046
	OP11019 SALINCAK VE DENGE KOLU BURCU SOL VE SAĞ RC1131	Yön : Sol Ve Sağ Ağırlık : 0.006 kg / 0.013 lb Not : SalincaK Burcu Borusu	353460, 4246062 90250709
	OP11035 SALINCAK VE DENGE KOLU BURCU SOL VE SAĞ B31129	Yön : Sol Ve Sağ Ağırlık : 0,27 kg / 0.595 lb	352356, 495046 90495046

* Bu sayfada ve katalogdaki tüm araçların adları, markaları, modelleri, sembolleri, logoları, orjinal numaraları (oe) ve diğer üçüncü parti numaraları sadece referans amaçlı kullanılmaktadır.

CALIBRA
A
1988 - 1995

Resim	Ürün Kodu ve Açıklaması	Detay	OEM
	OP11066 Z-ROT BURCU ÖN KAUCUK	Şasi (Ön / Arka) : ÖN Ağırlık : 0,055 kg / 0.121 lb Malzeme Türü : Kauçuk Z Rot 1 : OP4002	350260, 90278579 90278586
	OP11068 Z-ROT BURCU ÖN	Şasi (Ön / Arka) : ÖN Ağırlık : 0,020 kg / 0.044 lb Z Rot 1 : OP4001	0350261S*, 350261* 90278577*
	OP11069 Z-ROT BURCU ÖN	Şasi (Ön / Arka) : ÖN Ağırlık : 0,013 kg / 0.029 lb Z Rot 1 : OP4002	0350260S*, 0350261S* 350260*, 350261* 90278577*, 90278579*
	OP12106 Z-ROT BURCU ÖN SOL VE SAĞ RUBBER	Şasi (Ön / Arka) : ÖN Yön : Sol Ve Sağ Ağırlık : 0.012 kg / 0.026 lb Malzeme Türü : Rubber Uzunluk : VİRAJ DEMİR LASTİĞİ mm / 0.00	2875013, 350153 4246112
	OP12106K Z-ROT BURCU ÖN SOL VE SAĞ RUBBER	Şasi (Ön / Arka) : ÖN Yön : Sol Ve Sağ Ağırlık : 0.024 kg / 0.053 lb Malzeme Türü : Rubber Not : 2 PCS	2875013*, 350153* 4246112*
	OP12074 VİRAJ DEMİR LASTİĞİ SOL VE SAĞ RUBBER	Şasi (Ön / Arka) : ÖN Yön : Sol Ve Sağ Ağırlık : 0.06 kg / 0.132 lb Malzeme Türü : Rubber Not : VİRAJ LASTİĞİ	444347, 90343847
	OP12074K VİRAJ DEMİR LASTİĞİ SOL VE SAĞ RUBBER	Şasi (Ön / Arka) : ÖN Yön : Sol Ve Sağ Ağırlık : 0.12 kg / 0.265 lb Malzeme Türü : Rubber	444347*, 90343847*
	OP12110 VİRAJ DEMİR LASTİĞİ SOL VE SAĞ RUBBER	Şasi (Ön / Arka) : ÖN Yön : Sol Ve Sağ Ağırlık : 0.01 kg / 0.022 lb Malzeme Türü : Rubber Not : VİRAJ LASTİĞİ	444336, 6655341 90343305
	OP12110K VİRAJ DEMİR LASTİĞİ SOL VE SAĞ RUBBER	Şasi (Ön / Arka) : ÖN Yön : Sol Ve Sağ Ağırlık : 0.02 kg / 0.044 lb Malzeme Türü : Rubber	444336*, 6655341* 90343305*
	OP12010 AMORTİSÖR TAKOZU SOL VE SAĞ ÖN AMORTİSÖR TAKOZU	Yön : Sol Ve Sağ Ağırlık : 0.48 kg / 1.058 lb Not : ÖN AMORTİSÖR TAKOZU	344514
	OP12011 AMORTİSÖR TAKOZU SOL VE SAĞ ÖN AMORTİSÖR TAKOZU	Yön : Sol Ve Sağ Ağırlık : 0.62 kg / 1.367 lb Not : ÖN AMORTİSÖR TAKOZU	344513, 90268464









* Bu sayfada ve katalogdaki tüm araçların adları, markaları, modelleri, sembolleri, logoları, orjinal numaraları (oe) ve diğer üçüncü parti numaraları sadece referans amaçlı kullanılmaktadır.

CALIBRA
A
1988 - 1995

Resim	Ürün Kodu ve Açıklaması	Detay	OEM
	OP12018 AMORTİSÖR TAKOZU ÜST SOL VE SAĞ AMORTİSÖR ÜST ÇANAK TAKOZU	Yön : Üst Sol Ve Sağ Ağırlık : 0.145 kg / 0.320 lb Not : AMORTİSÖR ÜST ÇANAK TAKOZU	344588, 90251921
	OP12024 AMORTİSÖR TAKOZU SOL VE SAĞ AMORTİSÖR ÜST TAKOZU	Yön : Sol Ve Sağ Ağırlık : 0.62 kg / 1.367 lb Not : AMORTİSÖR ÜST TAKOZU	344517, 344531 90434330, 90496637
	OP12024K AMORTİSÖR TAKOZU SOL VE SAĞ ASTRA: 1991-1998 / 2 PCS	Yön : Sol Ve Sağ Ağırlık : 1.24 kg / 2.734 lb Not : ASTRA: 1991-1998 / 2 PCS	344517, 344531 90496637
	OP12038 AMORTİSÖR TAKOZU SOL VE SAĞ AMORTİSÖR ÜST BİLYE	Yön : Sol Ve Sağ Ağırlık : 0.064 kg / 0.141 lb Not : AMORTİSÖR ÜST BİLYE	312510, 344515 344516, 90236985 90425479
	OP12038K AMORTİSÖR TAKOZU SOL VE SAĞ 2 PCS	Yön : Sol Ve Sağ Ağırlık : 0.128 kg / 0.282 lb Not : 2 PCS	344515, 344516 90236985, 90425479
	OP12802 AMORTİSÖR TAKOZU SOL VE SAĞ KIT = OP12038 AND OP12024	Yön : Sol Ve Sağ Ağırlık : 0.5 kg / 1.102 lb Not : KIT = OP12038 and OP12024	344515, 344516 344517, 344531 90236985, 90425479 90496637
	OP12802K AMORTİSÖR TAKOZU SOL VE SAĞ KIT = OP12038K AND OP12024K	Yön : Sol Ve Sağ Ağırlık : 1 kg / 2.205 lb Not : KIT = OP12038K and OP12024K	344515, 344516 344517, 344531 90236985, 90425479 90496637
	OP12031 MOTOR TAKOZU SOL VE SAĞ MOTOR TAKOZU	Yön : Sol Ve Sağ Ağırlık : 0.942 kg / 2.077 lb Not : Motor takozu	684646, 90372425
	OP12064 MOTOR TAKOZU SAĞ MOTOR TAKOZU	Yön : Sağ Ağırlık : 0.6 kg / 1.323 lb Not : MOTOR TAKOZU	684283, 684667 90278345, 90473846
	OP12077 MOTOR TAKOZU SOL VE SAĞ MOTOR TAKOZU	Yön : Sol Ve Sağ Ağırlık : 0.948 kg / 2.090 lb Not : MOTOR TAKOZU	682504, 682558 682566, 90305277 90447883
	OP12097 MOTOR TAKOZU SOL VE SAĞ MOTOR TAKOZU	Yön : Sol Ve Sağ Ağırlık : 0.594 kg / 1.310 lb Not : MOTOR TAKOZU	4356184, 684 284 684284, 684655 90289947, 90445408

* Bu sayfada ve katalogdaki tüm araçların adları, markaları, modelleri, sembolleri, logoları, orjinal numaraları (oe) ve diğer üçüncü parti numaraları sadece referans amaçlı kullanılmaktadır.

CALIBRA
A
1988 - 1995

Resim	Ürün Kodu ve Açıklaması	Detay	OEM
	OP12102 MOTOR TAKOZU SOL VE SAĞ ŞANZIMAN TAKOZU	Yön : Sol Ve Sağ Ağırlık : 0.64 kg / 1.411 lb Not : ŞANZIMAN TAKOZU	684641, 90345164
	OP12103 MOTOR TAKOZU SOL VE SAĞ ŞANZIMAN TAKOZU	Yön : Sol Ve Sağ Ağırlık : 0.644 kg / 1.420 lb Not : ŞANZIMAN TAKOZU	684283, 90278346
	OP12108 MOTOR TAKOZU ÖN ALT SOL VE SAĞ MOTOR TAKOZU	Şasi (Ön / Arka) : ÖN Yön : Alt Sol Ve Sağ Ağırlık : 0.94 kg / 2.072 lb Not : MOTOR TAKOZU	684647, 90344692
	OP12079 ŞANZIMAN TAKOZU SOL VE SAĞ ŞANZUMAN TAKOZU	Yön : Sol Ve Sağ Ağırlık : 0.674 kg / 1.486 lb Not : ŞANZUMAN TAKOZU	684291, 90278347
	OP12112 ŞANZIMAN TAKOZU SOL VE SAĞ ŞANZUMAN TAKOZU	Yön : Sol Ve Sağ Ağırlık : 0.61 kg / 1.345 lb Not : ŞANZUMAN TAKOZU	684289, 90236838
	OP12105 EGZOZ TAKOZU SOL VE SAĞ EGZOS LASTİĞİ	Yön : Sol Ve Sağ Ağırlık : 0.058 kg / 0.128 lb Not : EGZOS LASTİĞİ	4235396, 852723 90352773
	OP14003 AKS KÖRÜĞÜ +KELEPÇE+YAĞ. AKS KÖRÜĞÜ DIŞ	Ağırlık : 0.2 kg / 0.441 lb	1603180
	OP14006 AKS KÖRÜĞÜ +KELEPÇE+YAĞ. İÇ	Ağırlık : 0.214 kg / 0.472 lb	1603183
	RN14006 AKS KÖRÜĞÜ +KELEPÇE+YAĞ. DIŞ	Ağırlık : 0.2 kg / 0.441 lb	1603180, 1603204 16410170470106*, 16500170470106* 1H0498203, 271648 271649, 321498203A 431498203C, 443498203D

CASCADA
W13
2013 - 2019

Resim	Ürün Kodu ve Açıklaması	Detay	OEM
	OP2046 ROTBAŞI SAĞ	Ağırlık : 0.744 kg / 1.640 lb Uzunluk : 395 mm / 15.55 inch	13337882, 13354540 1609164, 1609186



* Bu sayfada ve katalogdaki tüm araçların adları, markaları, modelleri, sembolleri, logoları, orjinal numaraları (oe) ve diğer üçüncü parti numaraları sadece referans amaçlı kullanılmaktadır.

CASCADA
W13
2013 - 2019





Resim	Ürün Kodu ve Açıklaması	Detay	OEM
	OP2047 ROTBAŞI SOL	Ağırlık : 0,744 kg / 1.640 lb Uzunluk : 400 mm / 15.75 inch	13337880, 13354538 1609137, 1609185
	OP3030 ROTMİLİ	Ağırlık : 0,553 kg / 1.219 lb	1609187
	OP5004 SALINCAK	Ağırlık : 0.84 kg / 1.852 lb Malzeme Türü : Dövme Çelik	13262449, 13332257 423057, 423062
	OP12086 MOTOR TAKOZU SOL VE SAĞ MOTOR TAKOZU	Yön : Sol Ve Sağ Ağırlık : 1.6 kg / 3.527 lb Not : MOTOR TAKOZU	0684 224, 13248607 13248630, 13365233 684224
	OP12141 MOTOR TAKOZU ÖN SOL VE SAĞ	Şasi (Ön / Arka) : ÖN Yön : Sol Ve Sağ Ağırlık : 1.8 kg / 3.968 lb Not : Motor takozu	13227712, 684606
	OP12142 MOTOR TAKOZU ÖN SOL VE SAĞ HYDRO BEARING	Şasi (Ön / Arka) : ÖN Yön : Sol Ve Sağ Ağırlık : 1.8 kg / 3.968 lb Not : HYDRO BEARING	13227715, 13347453 22744337, 684313 684607
	VX12012 MOTOR TAKOZU SAĞ	Yön : Sağ Ağırlık : 2,120 kg / 4.674 lb	13347451, 684137 684321, 684435
	VX12016 MOTOR TAKOZU SAĞ	Yön : Sağ Ağırlık : 1,655 kg / 3.649 lb	13248549, 682065
	VX12017 MOTOR TAKOZU SOL	Yön : Sol Ağırlık : 1,700 kg / 3.748 lb	13248544, 682050
	VX12025 MOTOR TAKOZU	Ağırlık : 0,850 kg / 1.874 lb	13248600, 684216
	VX12030 MOTOR TAKOZU ÖN	Şasi (Ön / Arka) : ÖN Ağırlık : 0,800 kg / 1.764 lb	13248575, 684214

* Bu sayfada ve katalogdaki tüm araçların adları, markaları, modelleri, sembolleri, logoları, orjinal numaraları (oe) ve diğer üçüncü parti numaraları sadece referans amaçlı kullanılmaktadır.

CASCADA
W13
2013 - 2019

Resim	Ürün Kodu ve Açıklaması	Detay	OEM
	VX12036 MOTOR TAKOZU ÖN HYDRAULIC	Şasi (Ön / Arka) : ÖN Ağırlık : 2,062 kg / 4.546 lb Not : HYDRAULIC	13248545, 682063
	VX12042 MOTOR TAKOZU ÖN	Şasi (Ön / Arka) : ÖN	13248610, 13268880 684218, 684220
	OP14019 AKS KÖRÜĞÜ +KELEPÇE+YAĞ. DIŞ	Ağırlık : 0.292 kg / 0.644 lb	1603436

CHEVETTE
1975 - 1985

Resim	Ürün Kodu ve Açıklaması	Detay	OEM
	OP1024 ROTİL ÜST	Ağırlık : 0,405 kg / 0.893 lb Konik Ölçüsü : Ø12,3 Bağlantı Delik Çapı : Ø10,5 Aşık Diş Çapı : M10X1,25	310816, 7329356 90032492
	OP1025 ROTİL ALT	Ağırlık : 0,365 kg / 0.805 lb Konik Ölçüsü : Ø14 Aşık Diş Çapı : M12X1,5 Rotil Gövde Çapı : Ø43,35	7329482
	OP2040 ROTBAŞI SAĞ-SOL M14X1,5	Ağırlık : 0,317 kg / 0.699 lb Uzunluk : 100 mm / 3.94 inch Gövde Diş Çapı : M14X1,5 Aşık Diş Çapı : M10X1,25 Aşık Konik Çapı : Ø12,4	90004080-1
	OP3029 ROTMİLİ M14X1,5 L=222	Ağırlık : 0,489 kg / 1.078 lb Uzunluk : 222 mm / 8.74 inch Gövde Diş Çapı : M14X1,5 Aşık Diş Çapı : M14X1,5	322115, 8984058 8984060

CHEVETTE
LS
1991 - 1998

Resim	Ürün Kodu ve Açıklaması	Detay	OEM
	OP1514 ROTİL ÜST SAĞ-SOL	Ağırlık : 0.393 kg / 0.866 lb Konik Ölçüsü : Ø12,3 Bağlantı Delik Çapı : Ø10,5 Aşık Diş Çapı : M10X1,25	7329356, 7334301 7334620
	CV2011 ROTBAŞI ÖN SAĞ - SOL (RC1224)	Ağırlık : 0.317 kg / 0.699 lb Uzunluk : 101 mm / 3.98 inch Gövde Diş Çapı : M14X1,5 Aşık Diş Çapı : M10X1 Aşık Konik Çapı : Ø12,2	7317076, 7329559 7332414, 7333414

* Bu sayfada ve katalogdaki tüm araçların adları, markaları, modelleri, sembolleri, logoları, orjinal numaraları (oe) ve diğer üçüncü parti numaraları sadece referans amaçlı kullanılmaktadır.

COMBO
B
1993 - 2000

Resim	Ürün Kodu ve Açıklaması	Detay	OEM
	OP1525 ROTİL ALT SAĞ-SOL RC1525	Ağırlık : 0,68 kg / 1.499 lb Bağlantı Delik Çapı : Ø12,5	1603202, 90539896 90542574, C90539896
	OP2003 ROTBAŞI ÖN SAĞ - SOL RC1325	Ağırlık : 0,302 kg / 0.666 lb Uzunluk : 75 mm / 2.95 inch Gövde Diş Çapı : M12X1,5 Aşık Diş Çapı : M10X1,5 Aşık Konik Çapı : Ø10,7	26065265, 324026 324066, 93192446
	OP3002 ROTMİLİ SAĞ-SOL HİDROLİK RC1819	Ağırlık : 0,49 kg / 1.080 lb Uzunluk : 277 mm / 10.91 inch Gövde Diş Çapı : M14X1,5 Aşık Diş Çapı : M12X1,5	26032284, 322158
	OP3003 ROTMİLİ SOL VE SAĞ 326 RC1818	Ağırlık : 0,536 kg / 1.182 lb Uzunluk : 326 mm / 12.83 inch Gövde Diş Çapı : M14X1,5 Aşık Diş Çapı : M12X1,5	1603453, 26030411 322155
	OP4004 Z ROT ÖN SAĞ - SOL METAL RC1915	Ağırlık : 0,497 kg / 1.096 lb Malzeme Türü : Metal Uzunluk : 243 mm / 9.57 inch Aşık Diş Çapı : M12X1,5	350610, 4686606 4886606, 5236823 90496116
	OP6005 SALINCAK ÖN SAĞ S224	Ağırlık : 1,864 kg / 4.109 lb Malzeme Türü : Sac Metal	352012, 5352012 90542573
	OP6005J SALINCAK ÖN SAĞ	Ağırlık : 1,216 kg / 2.681 lb Malzeme Türü : Sac Metal	352012, 5352012 5352012-S, 90542573
	OP6006 SALINCAK ÖN SOL S223	Ağırlık : 1,86 kg / 4.101 lb Malzeme Türü : Sac Metal	352011, 5352011 90542572
	OP6006J SALINCAK ÖN SOL	Ağırlık : 1,216 kg / 2.681 lb Malzeme Türü : Sac Metal	352011, 5352011 5352011-S, 90542572
	OP11002 SALINCAK VE DENGE KOLU BURCU ORTA SOL VE SAĞ B31114	Yön : Orta Sol Ve Sağ Ağırlık : 0,112 kg / 0.247 lb	352301, 90445097 C90445097
	OP12053 SALINCAK VE DENGE KOLU BURCU SOL VE SAĞ	Yön : Sol Ve Sağ Ağırlık : 0,087 kg / 0.192 lb	353561, 90445098





* Bu sayfada ve katalogdaki tüm araçların adları, markaları, modelleri, sembolleri, logoları, orjinal numaraları (oe) ve diğer üçüncü parti numaraları sadece referans amaçlı kullanılmaktadır.

COMBO
B
1993 - 2000







Resim	Ürün Kodu ve Açıklaması	Detay	OEM
	OP11054 TAŞIYICI DESTEK BURÇLARI SOL VE SAĞ	Yön : Sol Ve Sağ Ağırlık : 0.208 kg / 0.459 lb Not : TABLA BURCU	0402 643, 402 643 402643, 90217845
	OP12046 VİRAJ DEMİR LASTİĞİ SOL	Şasi (Ön / Arka) : ÖN Yön : Sol Diğer Taraf : OP12047 Ağırlık : 0.763 kg / 1.682 lb Not : VİRAJ ÖN DEMİR KOLU SOL	353281, 90445100
	OP12047 VİRAJ DEMİR LASTİĞİ SAĞ	Şasi (Ön / Arka) : ÖN Yön : Sağ Diğer Taraf : OP12046 Ağırlık : 0.763 kg / 1.682 lb	353280, 90445101
	OP12049 VİRAJ DEMİR LASTİĞİ SOL VE SAĞ	Yön : Sol Ve Sağ Ağırlık : 0.06 kg / 0.132 lb Not : ARKA VİRAJ LASTİĞİ	444330, 444332 90189677, 90235826
	OP12116 AMORTİSÖR TAKOZU SOL VE SAĞ AMORTİSÖR ÇANAĞI	Yön : Sol Ve Sağ Ağırlık : 0.38 kg / 0.838 lb Not : AMORTİSÖR ÇANAĞI	312503, 90170695
	OP12016 MOTOR TAKOZU SAĞ MOTOR TAKOZU ÖN SAĞ	Yön : Sağ Ağırlık : 0.53 kg / 1.168 lb Not : MOTOR TAKOZU ÖN SAĞ	684659, 684669 90445296, 90495169
	OP12061 MOTOR TAKOZU SAĞ MOTOR TAKOZU ÖN SAĞ	Yön : Sağ Ağırlık : 0.902 kg / 1.989 lb Not : MOTOR TAKOZU ÖN SAĞ	684327, 684666 90445300, 93305641
	OP12062 MOTOR TAKOZU SOL MOTOR TAKOZU ÖN SOL	Yön : Sol Ağırlık : 0,617 kg / 1.360 lb Not : MOTOR TAKOZU ÖN SOL	684661, 684665 684671, 90445523 90445524, 90495170
	OP12063 MOTOR TAKOZU SOL MOTOR TAKOZU ÖN SOL	Yön : Sol Ağırlık : 1,513 kg / 3.336 lb Not : MOTOR TAKOZU ÖN SOL	684294, 90445298
	OP12073 MOTOR TAKOZU SAĞ MOTOR TAKOZU	Yön : Sağ Ağırlık : 1.3 kg / 2.866 lb Not : MOTOR TAKOZU	13125208, 5684168 684180, 9227878
	OP12082 ŞANZİMAN TAKOZU SOL VE SAĞ ŞANZİMAN TAKOZU	Yön : Sol Ve Sağ Ağırlık : 0.58 kg / 1.279 lb Not : ŞANZİMAN TAKOZU	682600, 682603 90304647, 90473837 90538063

* Bu sayfada ve katalogdaki tüm araçların adları, markaları, modelleri, sembolleri, logoları, orijinal numaraları (oe) ve diğer üçüncü parti numaraları sadece referans amaçlı kullanılmaktadır.

COMBO
B
1993 - 2000

Resim	Ürün Kodu ve Açıklaması	Detay	OEM
	OP12156 EGZOZ TAKOZU	Ağırlık : 0,095 kg / 0.209 lb	852719, 90128194
	OP13002 DİREKSİYON KÖRÜĞÜ	Ağırlık : 0.102 kg / 0.225 lb	1609087
	OP13004 DİREKSİYON KÖRÜĞÜ	Ağırlık : 0.185 kg / 0.408 lb	902827
	OP14008 AKS KÖRÜĞÜ +KELEPÇE+YAĞ. İÇ	Ağırlık : 0.196 kg / 0.432 lb	374101

COMBO
C
2000 - 2006

Resim	Ürün Kodu ve Açıklaması	Detay	OEM
	OP1526 ROTİL ALT SAĞ-SOL RC1526	Ağırlık : 0,615 kg / 1.356 lb Bağlantı Delik Çapı : Ø10,5	352803, 9196394
	OP2002 ROTBAŞI SAĞ-SOL RC1328	Ağırlık : 0,263 kg / 0.580 lb Uzunluk : 70 mm / 2.76 inch Gövde Diş Çapı : M12X1,5 Aşık Diş Çapı : M10X1,5 Aşık Konik Çapı : Ø10,7	1603009, 1603645 26011925, 26087868 324042, 324050 7840452
	OP3004 ROTMİLİ SAĞ-SOL RC1823	Ağırlık : 0,609 kg / 1.343 lb Uzunluk : 315 mm / 12.40 inch Gövde Diş Çapı : M14X1,5 Aşık Diş Çapı : M12X1,5	1603008, 26087867
	OP3019 ROTMİLİ ÖN SAĞ - SOL 309	Ağırlık : 0,560 kg / 1.235 lb Uzunluk : 309 mm / 12.17 inch Gövde Diş Çapı : M14X1,5 Aşık Diş Çapı : M12X1,25	1603017, 1603844 26110430, 93192420
	OP3026 ROTMİLİ ONLY: CORSA C 1.7 TDI M12X1,5 - L=310	Ağırlık : 0,559 kg / 1.232 lb Uzunluk : 310 mm / 12.20 inch Gövde Diş Çapı : M14X1,5 Aşık Diş Çapı : M12X1,5	1603018, 1603843
	OP4004 Z ROT ÖN SAĞ - SOL METAL RC1915	Ağırlık : 0,497 kg / 1.096 lb Malzeme Türü : Metal Uzunluk : 243 mm / 9.57 inch Aşık Diş Çapı : M12X1,5	350610, 4686606 4886606, 5236823 90496116











* Bu sayfada ve katalogdaki tüm araçların adları, markaları, modelleri, sembolleri, logoları, orjinal numaraları (oe) ve diğer üçüncü parti numaraları sadece referans amaçlı kullanılmaktadır.

COMBO
C
2000 - 2006

Resim	Ürün Kodu ve Açıklaması	Detay	OEM
	OP6007 SALINCAK ÖN SAĞ S226.	Ağırlık : 3,502 kg / 7.721 lb Malzeme Türü : Sac Metal	13140038, 24428978 352042, 352063
	OP6007J SALINCAK ÖN SAĞ S226	Ağırlık : 2,912 kg / 6.420 lb Malzeme Türü : Sac Metal	13140038, 24428978* 24428978, 352042* 352042, 352063* 352063
	OP6008 SALINCAK ÖN SOL S225.	Ağırlık : 3,409 kg / 7.516 lb Malzeme Türü : Sac Metal	24428977, 352041 352061
	OP6008J SALINCAK ÖN SOL S225	Ağırlık : 2,912 kg / 6.420 lb Malzeme Türü : Sac Metal	24428977*, 352041* 352041, 352061* 352061
	OP11021 SALINCAK VE DENGE KOLU BURCU ÖN SOL VE SAĞ B31141	Şasi (Ön / Arka) : ÖN Yön : Sol Ve Sağ Ağırlık : 0,212 kg / 0.467 lb	13138151, 24420103 352310, 352320 352350
	OP11022 SALINCAK VE DENGE KOLU BURCU ORTA SOL VE SAĞ B31140	Yön : Orta Sol Ve Sağ Ağırlık : 0,664 kg / 1.464 lb	24428982, 352309 9199576, 9199961 93188302
	OP11023 SALINCAK VE DENGE KOLU BURCU ORTA İÇ SOL VE SAĞ	Yön : Orta İç Sol Ve Sağ Ağırlık : 0,409 kg / 0.902 lb	352309/310*
	OP12054 VİRAJ DEMİR LASTİĞİ SOL VE SAĞ RUBBER	Şasi (Ön / Arka) : ÖN Yön : Sol Ve Sağ Ağırlık : 0,031 kg / 0.068 lb Malzeme Türü : Rubber	350130, 4686820 90468567
	OP12054K VİRAJ DEMİR LASTİĞİ SOL VE SAĞ RUBBER	Şasi (Ön / Arka) : ÖN Yön : Sol Ve Sağ Ağırlık : 0.062 kg / 0.137 lb Malzeme Türü : Rubber	350130*, 90468567*
	OP12058 VİRAJ DEMİR LASTİĞİ SOL VE SAĞ RUBBER	Şasi (Ön / Arka) : ÖN Yön : Sol Ve Sağ Ağırlık : 0.03 kg / 0.066 lb Malzeme Türü : Rubber Not : VİRAJ LASTİĞİ ÖN	13125492, 350161
	OP12058K VİRAJ DEMİR LASTİĞİ SOL VE SAĞ RUBBER	Şasi (Ön / Arka) : ÖN Yön : Sol Ve Sağ Ağırlık : 0.06 kg / 0.132 lb Malzeme Türü : Rubber	13125492*, 350161*



* Bu sayfada ve katalogdaki tüm araçların adları, markaları, modelleri, sembolleri, logoları, orjinal numaraları (oe) ve diğer üçüncü parti numaraları sadece referans amaçlı kullanılmaktadır.

COMBO
C
2000 - 2006





Resim	Ürün Kodu ve Açıklaması	Detay	OEM
	OP12013 AMORTİSÖR TAKOZU SOL VE SAĞ AMORTİSÖR ÜST TAKOZU	Yön : Sol Ve Sağ Ağırlık : 0.446 kg / 0.983 lb Not : AMORTİSÖR ÜST TAKOZU	344525, 90538936
	OP12004 MOTOR TAKOZU SOL VE SAĞ MOTOR TAKOZU	Yön : Sol Ve Sağ Ağırlık : 1.3 kg / 2.866 lb Not : MOTOR TAKOZU	24416555, 684189 684194
	OP12027 MOTOR TAKOZU SOL VE SAĞ MOTOR TAKOZU	Yön : Sol Ve Sağ Ağırlık : 1.016 kg / 2.240 lb Not : Motor takozu	24416545, 684238
	OP12033 MOTOR TAKOZU SOL VE SAĞ MOTOR TAKOZU	Yön : Sol Ve Sağ Ağırlık : 0.46 kg / 1.014 lb Not : Motor takozu	684713, 9227882
	OP12071 MOTOR TAKOZU SOL VE SAĞ MOTOR TAKOZU	Yön : Sol Ve Sağ Ağırlık : 1.097 kg / 2.418 lb Not : MOTOR TAKOZU	684194
	OP12093 MOTOR TAKOZU SOL VE SAĞ MOTOR TAKOZU	Yön : Sol Ve Sağ Ağırlık : 0.644 kg / 1.420 lb Not : MOTOR TAKOZU	0846 000, 846 000 846000, 9227883
	VX12008 MOTOR TAKOZU SOL HYDRAULIC	Yön : Sol Ağırlık : 2.1 kg / 4.630 lb Not : HYDRAULIC	24463127, 5684173
	OP12109 EGZOZ TAKOZU	Ağırlık : 0.05 kg / 0.110 lb	4574539, 852726 90466468
	OP13006 DİREKSİYON KÖRÜĞÜ	Ağırlık : 0.049 kg / 0.108 lb	1609121
	OP13006K DİREKSİYON KÖRÜĞÜ SOL VE SAĞ 2 PİECES	Ağırlık : 0.098 kg / 0.216 lb	1609121
	OP14010 AKS KÖRÜĞÜ +KELEPÇE+YAĞ. DIŞ	Ağırlık : 0.203 kg / 0.448 lb	1603230

* Bu sayfada ve katalogdaki tüm araçların adları, markaları, modelleri, sembolleri, logoları, orjinal numaraları (oe) ve diğer üçüncü parti numaraları sadece referans amaçlı kullanılmaktadır.

COMBO C 2000 - 2006

Resim	Ürün Kodu ve Açıklaması	Detay	OEM
	OP14012 AKS KÖRÜĞÜ +KELEPÇE+YAĞ. DIŞ KİT	Ağırlık : 0.255 kg / 0.562 lb	1603231
	OP14013 AKS KÖRÜĞÜ +KELEPÇE+YAĞ. DIŞ	Ağırlık : 0.17 kg / 0.375 lb	1603259
	OP14018 AKS KÖRÜĞÜ +KELEPÇE+YAĞ. İÇ	Ağırlık : 0.2 kg / 0.441 lb	1603226

COMBO E 2018 -



Resim	Ürün Kodu ve Açıklaması	Detay	OEM
	CI1010 ROTİL	Ağırlık : 0,840 kg / 1.852 lb	9815396280
	PE1019 ROTİL ALT	Ağırlık : 0,680 kg / 1.499 lb	9831088580
	PE1020 ROTİL ALT SOL VE SAĞ	Ağırlık : 0,570 kg / 1.257 lb	9831088880
	PE3025 ROTMİLİ SAĞ-SOL	Ağırlık : 0,408 kg / 0.899 lb Uzunluk : 207 mm / 8.15 inch Gövde Diş Çapı : M14X1,5 Aşık Diş Çapı : M14X1,5	1611242380
	PE6057 SALINCAK VE DENGE KOLU ÖN ALT SAĞ SAC LEVHA	Ağırlık : 4,235 kg / 9.337 lb Malzeme Türü : Sac Metal	9816865480, 9831088580*
	PE6058 SALINCAK VE DENGE KOLU ÖN ALT SOL SAC LEVHA	Ağırlık : 4,235 kg / 9.337 lb Malzeme Türü : Sac Metal	9816865580, 9831088580*
	PE6061 SALINCAK ALT SAĞ	Ağırlık : 3,125 kg / 6.889 lb Malzeme Türü : Alüminyum	9815014380, 9815014380S1

* Bu sayfada ve katalogdaki tüm araçların adları, markaları, modelleri, sembolleri, logoları, orjinal numaraları (oe) ve diğer üçüncü parti numaraları sadece referans amaçlı kullanılmaktadır.

COMBO
E
2018 -





Resim	Ürün Kodu ve Açıklaması	Detay	OEM
	PE6061J SALINCAK ALT SAĞ	Ağırlık : 2,555 kg / 5.633 lb Malzeme Türü : Alüminyum	9815014380, 9815014380S1
	PE6062 SALINCAK ALT SOL	Ağırlık : 3,125 kg / 6.889 lb Malzeme Türü : Alüminyum	9815014680, 9815014680S1
	PE6062J SALINCAK ALT SOL	Ağırlık : 2,555 kg / 5.633 lb Malzeme Türü : Alüminyum	9815014680, 9815014680S1
	PE6063 SALINCAK VE DENGİ KOLU ÖN ALT SAĞ ALÜMİNYUM	Ağırlık : 3,355 kg / 7.397 lb Malzeme Türü : Alüminyum	9815014380, 9815396280*
	PE6064 SALINCAK VE DENGİ KOLU ÖN ALT SOL ALÜMİNYUM	Ağırlık : 3,355 kg / 7.397 lb Malzeme Türü : Alüminyum	9815014680, 9815396280*
	PE11038 SALINCAK VE DENGİ KOLU BURCU ÖN SOL VE SAĞ	Şasi (Ön / Arka) : ÖN Yön : Sol Ve Sağ Ağırlık : 0,22 kg / 0.485 lb	3656247*, 9678311280* 9678311380*, 9800596580* 9800596680*, 9815014380* 9815014380S1*, 9815014680* 9815014680S1*, 9815396280*
	PE11041 SALINCAK VE DENGİ KOLU BURCU ÖN ALT SOL VE SAĞ	Şasi (Ön / Arka) : ÖN Yön : Alt Sol Ve Sağ Ağırlık : 0.25 kg / 0.551 lb	9816865480*, 9816865580* Part of 9816865480, Part of 9816865580

COMMODORE
C
1972 - 1977







Resim	Ürün Kodu ve Açıklaması	Detay	OEM
	OP1019 ROTİL ÜST	Ağırlık : 0,34 kg / 0.750 lb Konik Ölçüsü : Ø13,5 Aşık Dış Çapı : M12X1,5 Rotil Gövde Çapı : Ø41,35	310811
	OP1020 ROTİL ALT	Ağırlık : 0,395 kg / 0.871 lb Konik Ölçüsü : Ø17 Aşık Dış Çapı : M14X1,5 Rotil Gövde Çapı : Ø43,4	352820
	OP2028 ROTBAŞI M14X1,5 LHT	Ağırlık : 0,445 kg / 0.981 lb Uzunluk : 172 mm / 6.77 inch Gövde Dış Çapı : M14X1,5 Aşık Dış Çapı : M10X1,25 Aşık Konik Çapı : Ø12	324112

* Bu sayfada ve katalogdaki tüm araçların adları, markaları, modelleri, sembolleri, logoları, orijinal numaraları (oe) ve diğer üçüncü parti numaraları sadece referans amaçlı kullanılmaktadır.

COMMODORE
C
1972 - 1977

Resim	Ürün Kodu ve Açıklaması	Detay	OEM
	OP2029 ROTBAŞI M14X1,5 RHT	Ağırlık : 0,45 kg / 0.992 lb Uzunluk : 172 mm / 6.77 inch Gövde Diş Çapı : M14X1,5 Aşık Diş Çapı : M10X1,25 Aşık Konik Çapı : Ø12	324113
	OP4016 Z ROT		3501515
	OP4017 Z ROT	Ağırlık : 0,216 kg / 0.476 lb	0352151-5
	OP11042 TAŞIYICI DESTEK BURÇLARI SOL VE SAĞ	Yön : Sol Ve Sağ Ağırlık : 0,141 kg / 0.311 lb Not : .	920361

COMMODORE
D
1977 - 1986

Resim	Ürün Kodu ve Açıklaması	Detay	OEM
	OP1021 ROTİL	Ağırlık : 0,405 kg / 0.893 lb Konik Ölçüsü : Ø15,9 Aşık Diş Çapı : M14X1,5 Rotil Gövde Çapı : Ø41,4	352821, 352822 352823
	OP2030 ROTBAŞI DIŞ SOL VE SAĞ	Ağırlık : 0,349 kg / 0.769 lb Uzunluk : 113 mm / 4.45 inch Gövde Diş Çapı : M14X1,5 Aşık Diş Çapı : M12X1,25 Aşık Konik Çapı : Ø13,2	324045, 324118
	OP2031 ROTBAŞI İÇ SOL VE SAĞ	Ağırlık : 0,417 kg / 0.919 lb Uzunluk : 152 mm / 5.98 inch Gövde Diş Çapı : M14X1,5 Aşık Diş Çapı : M12X1,25 Aşık Konik Çapı : Ø13,2	324044, 324117
	OP4010 Z ROT SOL VE SAĞ	Ağırlık : 0,321 kg / 0.708 lb Uzunluk : 195 mm / 7.68 inch Aşık Diş Çapı : M10X1,5	350602, 902365577 90236577
	OP4016 Z ROT		3501515
	OP11042 TAŞIYICI DESTEK BURÇLARI SOL VE SAĞ	Yön : Sol Ve Sağ Ağırlık : 0,141 kg / 0.311 lb Not : .	920361

* Bu sayfada ve katalogdaki tüm araçların adları, markaları, modelleri, sembolleri, logoları, orjinal numaraları (oe) ve diğer üçüncü parti numaraları sadece referans amaçlı kullanılmaktadır.

CORSA
A
1982 - 1993

Resim	Ürün Kodu ve Açıklaması	Detay	OEM
	OP1519 ROTİL ÖN SAĞ - SOL RC1519	Ağırlık : 0,55 kg / 1.213 lb Bağlantı Delik Çapı : Ø12,5	1603128, 1603161 1603187, 90166394 90295324, 90444294
	OP2002 ROTBAŞI SAĞ-SOL RC1328	Ağırlık : 0,263 kg / 0.580 lb Uzunluk : 70 mm / 2.76 inch Gövde Diş Çapı : M12X1,5 Aşık Diş Çapı : M10X1,5 Aşık Konik Çapı : Ø10,7	1603009, 1603645 26011925, 26087868 324042, 324050 7840452
	OP3001 ROTMİLİ SAĞ-SOL 285 RC1815	Ağırlık : 0,516 kg / 1.138 lb Uzunluk : 296 mm / 11.65 inch Gövde Diş Çapı : M14X1,5 Aşık Diş Çapı : M12X1,5	322078, 322149
	OP6001 SALINCAK ÖN SAĞ	Ağırlık : 1,372 kg / 3.025 lb Malzeme Türü : Sac Metal	352044
	OP6001J SALINCAK ÖN SAĞ	Ağırlık : 0,822 kg / 1.812 lb Malzeme Türü : Sac Metal	352044, 352044-S
	OP6002 SALINCAK ÖN SOL	Ağırlık : 1,38 kg / 3.042 lb Malzeme Türü : Sac Metal	352043
	OP6002J SALINCAK ÖN SOL	Ağırlık : 0,822 kg / 1.812 lb Malzeme Türü : Sac Metal	352043, 352043-S
	OP11001 SALINCAK VE DENGE KOLU BURCU ORTA SOL VE SAĞ	Yön : Orta Sol Ve Sağ Ağırlık : 0,095 kg / 0.209 lb	352327
	OP12053 SALINCAK VE DENGE KOLU BURCU SOL VE SAĞ	Yön : Sol Ve Sağ Ağırlık : 0,087 kg / 0.192 lb	353561, 90445098
	OP12042 VİRAJ DEMİR LASTİĞİ SOL VE SAĞ RUBBER	Şasi (Ön / Arka) : ÖN Yön : Sol Ve Sağ Ağırlık : 0.04 kg / 0.088 lb Malzeme Türü : Rubber	350138, 90538865
	OP12042K VİRAJ DEMİR LASTİĞİ SOL VE SAĞ RUBBER	Şasi (Ön / Arka) : ÖN Yön : Sol Ve Sağ Ağırlık : 0.08 kg / 0.176 lb Malzeme Türü : Rubber Not : VİRAJ LASTİĞİ İKİLİ	350138*, 350138 90538865*, 90538865

* Bu sayfada ve katalogdaki tüm araçların adları, markaları, modelleri, sembolleri, logoları, orjinal numaraları (oe) ve diğer üçüncü parti numaraları sadece referans amaçlı kullanılmaktadır.

CORSA
A
1982 - 1993

Resim	Ürün Kodu ve Açıklaması	Detay	OEM
	OP12049 VİRAJ DEMİR LASTİĞİ SOL VE SAĞ	Yön : Sol Ve Sağ Ağırlık : 0.06 kg / 0.132 lb Not : ARKA VİRAJ LASTİĞİ	444330, 444332 90189677, 90235826
	OP12059 VİRAJ DEMİR LASTİĞİ SOL VE SAĞ RUBBER	Şasi (Ön / Arka) : ÖN Yön : Sol Ve Sağ Ağırlık : 0.08 kg / 0.176 lb Malzeme Türü : Rubber Not : VİRAJ LASTİĞİ ÖN	350127, 90447946
	OP12059K VİRAJ DEMİR LASTİĞİ SOL VE SAĞ RUBBER	Şasi (Ön / Arka) : ÖN Yön : Sol Ve Sağ Ağırlık : 0.16 kg / 0.353 lb Malzeme Türü : Rubber Not : VİRAJ LASTİĞİ ÖN İKİLİ TAKIM	350127*, 350127 90447946*, 90447946
	OP12116 AMORTİSÖR TAKOZU SOL VE SAĞ AMORTİSÖR ÇANAĞI	Yön : Sol Ve Sağ Ağırlık : 0.38 kg / 0.838 lb Not : AMORTİSÖR ÇANAĞI	312503, 90170695
	VX12003 AMORTİSÖR TAKOZU ÖN	Şasi (Ön / Arka) : ÖN Ağırlık : 0,920 kg / 2.028 lb	344507, 344522 90445205
	OP12104 SÜSPANSİYON TAKOZU SOL VE SAĞ SÜSPANSİYON TAKOZU	Yön : Sol Ve Sağ Ağırlık : 0.04 kg / 0.088 lb Not : SÜSPANSİYON TAKOZU	344182, 344405 90222270
	OP13004 DİREKSİYON KÖRÜĞÜ	Ağırlık : 0.185 kg / 0.408 lb	902827
	OP14002 AKS KÖRÜĞÜ +KELEPÇE+YAĞ. AKS KÖRÜĞÜ DIŞ	Ağırlık : 0.177 kg / 0.390 lb	1603179

CORSA
B
1993 - 1996

Resim	Ürün Kodu ve Açıklaması	Detay	OEM
	OP1519 ROTİL ÖN SAĞ - SOL RC1519	Ağırlık : 0,55 kg / 1.213 lb Bağlantı Delik Çapı : Ø12,5	1603128, 1603161 1603187, 90166394 90295324, 90444294
	OP2002 ROTBAŞI SAĞ-SOL RC1328	Ağırlık : 0,263 kg / 0.580 lb Uzunluk : 70 mm / 2.76 inch Gövde Diş Çapı : M12X1,5 Aşık Diş Çapı : M10X1,5 Aşık Konik Çapı : Ø10,7	1603009, 1603645 26011925, 26087868 324042, 324050 7840452

* Bu sayfada ve katalogdaki tüm araçların adları, markaları, modelleri, sembolleri, logoları, orjinal numaraları (oe) ve diğer üçüncü parti numaraları sadece referans amaçlı kullanılmaktadır.

CORSA
B
1993 - 1996

Resim	Ürün Kodu ve Açıklaması	Detay	OEM
	OP3001 ROTMİLİ SAĞ-SOL 285 RC1815	Ağırlık : 0,516 kg / 1.138 lb Uzunluk : 296 mm / 11.65 inch Gövde Diş Çapı : M14X1,5 Aşık Diş Çapı : M12X1,5	322078, 322149
	OP6003 SALINCAK ALT SAĞ S222	Ağırlık : 1,803 kg / 3.975 lb Malzeme Türü : Sac Metal	352002, 352182
	OP6003J SALINCAK ÖN SAĞ	Ağırlık : 1,196 kg / 2.637 lb Malzeme Türü : Sac Metal	352002-S, 352003S
	OP6004 SALINCAK ALT SOL S221	Ağırlık : 1,694 kg / 3.735 lb Malzeme Türü : Sac Metal	352003, 352181
	OP6004J SALINCAK ÖN SOL	Ağırlık : 1,196 kg / 2.637 lb Malzeme Türü : Sac Metal	352003S, 352003-S
	OP11002 SALINCAK VE DENGE KOLU BURCU ORTA SOL VE SAĞ B31114	Yön : Orta Sol Ve Sağ Ağırlık : 0,112 kg / 0.247 lb	352301, 90445097 C90445097
	OP12036 TAŞIYICI DESTEK BURÇLARI SOL VE SAĞ	Yön : Sol Ve Sağ Ağırlık : 0.262 kg / 0.578 lb	24443815, 5402636
	OP12059 VİRAJ DEMİR LASTİĞİ SOL VE SAĞ RUBBER	Şasi (Ön / Arka) : ÖN Yön : Sol Ve Sağ Ağırlık : 0.08 kg / 0.176 lb Malzeme Türü : Rubber Not : VİRAJ LASTİĞİ ÖN	350127, 90447946
	OP12059K VİRAJ DEMİR LASTİĞİ SOL VE SAĞ RUBBER	Şasi (Ön / Arka) : ÖN Yön : Sol Ve Sağ Ağırlık : 0.16 kg / 0.353 lb Malzeme Türü : Rubber Not : VİRAJ LASTİĞİ ÖN İKİLİ TAKIM	350127*, 350127 90447946*, 90447946
	OP12156 EGZOZ TAKOZU	Ağırlık : 0,095 kg / 0.209 lb	852719, 90128194
	OP14001 AKS KÖRÜĞÜ +KELEPÇE+YAĞ. AKS KÖRÜĞÜ İÇ	Ağırlık : 0.209 kg / 0.461 lb	1603142

* Bu sayfada ve katalogdaki tüm araçların adları, markaları, modelleri, sembolleri, logoları, orjinal numaraları (oe) ve diğer üçüncü parti numaraları sadece referans amaçlı kullanılmaktadır.

CORSA B 1993 - 1996

Resim	Ürün Kodu ve Açıklaması	Detay	OEM
	OP14008 AKS KÖRÜĞÜ +KELEPÇE+YAĞ. İÇ	Ağırlık : 0.196 kg / 0.432 lb	374101

CORSA B 73, 78, 79 1993 - 2000

Resim	Ürün Kodu ve Açıklaması	Detay	OEM
	OP1525 ROTİL ALT SAĞ-SOL RC1525	Ağırlık : 0,68 kg / 1.499 lb Bağlantı Delik Çapı : Ø12,5	1603202, 90539896 90542574, C90539896
	OP2003 ROTBAŞI ÖN SAĞ - SOL RC1325	Ağırlık : 0,302 kg / 0.666 lb Uzunluk : 75 mm / 2.95 inch Gövde Diş Çapı : M12X1,5 Aşık Diş Çapı : M10X1,5 Aşık Konik Çapı : Ø10,7	26065265, 324026 324066, 93192446
	OP3002 ROTMİLİ SAĞ-SOL HİDROLİK RC1819	Ağırlık : 0,49 kg / 1.080 lb Uzunluk : 277 mm / 10.91 inch Gövde Diş Çapı : M14X1,5 Aşık Diş Çapı : M12X1,5	26032284, 322158
	OP3003 ROTMİLİ SOL VE SAĞ 326 RC1818	Ağırlık : 0,536 kg / 1.182 lb Uzunluk : 326 mm / 12.83 inch Gövde Diş Çapı : M14X1,5 Aşık Diş Çapı : M12X1,5	1603453, 26030411 322155
	OP4004 Z ROT ÖN SAĞ - SOL METAL RC1915	Ağırlık : 0,497 kg / 1.096 lb Malzeme Türü : Metal Uzunluk : 243 mm / 9.57 inch Aşık Diş Çapı : M12X1,5	350610, 4686606 4886606, 5236823 90496116
	OP6005 SALINCAK ÖN SAĞ S224	Ağırlık : 1,864 kg / 4.109 lb Malzeme Türü : Sac Metal	352012, 5352012 90542573
	OP6005J SALINCAK ÖN SAĞ	Ağırlık : 1,216 kg / 2.681 lb Malzeme Türü : Sac Metal	352012, 5352012 5352012-S, 90542573
	OP6006 SALINCAK ÖN SOL S223	Ağırlık : 1,86 kg / 4.101 lb Malzeme Türü : Sac Metal	352011, 5352011 90542572
	OP6006J SALINCAK ÖN SOL	Ağırlık : 1,216 kg / 2.681 lb Malzeme Türü : Sac Metal	352011, 5352011 5352011-S, 90542572

* Bu sayfada ve katalogdaki tüm araçların adları, markaları, modelleri, sembolleri, logoları, orjinal numaraları (oe) ve diğer üçüncü parti numaraları sadece referans amaçlı kullanılmaktadır.

CORSA
B 73, 78, 79
1993 - 2000

Resim	Ürün Kodu ve Açıklaması	Detay	OEM
	OP11002 SALINCAK VE DENG KOLU BURCU ORTA SOL VE SAĞ B31114	Yön : Orta Sol Ve Sağ Ağırlık : 0,112 kg / 0.247 lb	352301, 90445097 C90445097
	OP12053 SALINCAK VE DENG KOLU BURCU SOL VE SAĞ	Yön : Sol Ve Sağ Ağırlık : 0,087 kg / 0.192 lb	353561, 90445098
	OP11054 TAŞIYICI DESTEK BURÇLARI SOL VE SAĞ	Yön : Sol Ve Sağ Ağırlık : 0.208 kg / 0.459 lb Not : TABLA BURCU	0402 643, 402 643 402643, 90217845
	OP12036 TAŞIYICI DESTEK BURÇLARI SOL VE SAĞ	Yön : Sol Ve Sağ Ağırlık : 0.262 kg / 0.578 lb	24443815, 5402636
	OP12042 VİRAJ DEMİR LASTİĞİ SOL VE SAĞ RUBBER	Şasi (Ön / Arka) : ÖN Yön : Sol Ve Sağ Ağırlık : 0.04 kg / 0.088 lb Malzeme Türü : Rubber	350138, 90538865
	OP12042K VİRAJ DEMİR LASTİĞİ SOL VE SAĞ RUBBER	Şasi (Ön / Arka) : ÖN Yön : Sol Ve Sağ Ağırlık : 0.08 kg / 0.176 lb Malzeme Türü : Rubber Not : VİRAJ LASTİĞİ İKİLİ	350138*, 350138 90538865*, 90538865
	OP12046 VİRAJ DEMİR LASTİĞİ SOL	Şasi (Ön / Arka) : ÖN Yön : Sol Diğer Taraf : OP12047 Ağırlık : 0.763 kg / 1.682 lb Not : VİRAJ ÖN DEMİR KOLU SOL	353281, 90445100
	OP12047 VİRAJ DEMİR LASTİĞİ SAĞ	Şasi (Ön / Arka) : ÖN Yön : Sağ Diğer Taraf : OP12046 Ağırlık : 0.763 kg / 1.682 lb	353280, 90445101
	OP12049 VİRAJ DEMİR LASTİĞİ SOL VE SAĞ	Yön : Sol Ve Sağ Ağırlık : 0.06 kg / 0.132 lb Not : ARKA VİRAJ LASTİĞİ	444330, 444332 90189677, 90235826
	OP12059 VİRAJ DEMİR LASTİĞİ SOL VE SAĞ RUBBER	Şasi (Ön / Arka) : ÖN Yön : Sol Ve Sağ Ağırlık : 0.08 kg / 0.176 lb Malzeme Türü : Rubber Not : VİRAJ LASTİĞİ ÖN	350127, 90447946
	OP12059K VİRAJ DEMİR LASTİĞİ SOL VE SAĞ RUBBER	Şasi (Ön / Arka) : ÖN Yön : Sol Ve Sağ Ağırlık : 0.16 kg / 0.353 lb Malzeme Türü : Rubber Not : VİRAJ LASTİĞİ ÖN İKİLİ TAKIM	350127*, 350127 90447946*, 90447946







* Bu sayfada ve katalogdaki tüm araçların adları, markaları, modelleri, sembolleri, logoları, orijinal numaraları (oe) ve diğer üçüncü parti numaraları sadece referans amaçlı kullanılmaktadır.

CORSA
B 73, 78, 79
1993 - 2000





Resim	Ürün Kodu ve Açıklaması	Detay	OEM
	OP12014 AMORTİSÖR TAKOZU SOL VE SAĞ AMORTİSÖR ÜST TAKOZU	Yön : Sol Ve Sağ Ağırlık : 0.36 kg / 0.794 lb Not : AMORTİSÖR ÜST TAKOZU	344519
	OP12092 AMORTİSÖR TAKOZU SOL VE SAĞ AMORTİSÖR TAKOZU	Yön : Sol Ve Sağ Ağırlık : 0.36 kg / 0.794 lb Not : AMORTİSÖR TAKOZU	312510, 90147276 90468618
	OP12116 AMORTİSÖR TAKOZU SOL VE SAĞ AMORTİSÖR ÇANAĞI	Yön : Sol Ve Sağ Ağırlık : 0.38 kg / 0.838 lb Not : AMORTİSÖR ÇANAĞI	312503, 90170695
	OP12803 AMORTİSÖR TAKOZU SOL VE SAĞ KIT = OP12012 AND OP12092	Yön : Sol Ve Sağ Ağırlık : 0.9 kg / 1.984 lb Not : KIT = OP12012 and OP12092	312510, 344523 90147276, 90468618
	OP12016 MOTOR TAKOZU SAĞ MOTOR TAKOZU ÖN SAĞ	Yön : Sağ Ağırlık : 0.53 kg / 1.168 lb Not : MOTOR TAKOZU ÖN SAĞ	684659, 684669 90445296, 90495169
	OP12061 MOTOR TAKOZU SAĞ MOTOR TAKOZU ÖN SAĞ	Yön : Sağ Ağırlık : 0.902 kg / 1.989 lb Not : MOTOR TAKOZU ÖN SAĞ	684327, 684666 90445300, 93305641
	OP12062 MOTOR TAKOZU SOL MOTOR TAKOZU ÖN SOL	Yön : Sol Ağırlık : 0.617 kg / 1.360 lb Not : MOTOR TAKOZU ÖN SOL	684661, 684665 684671, 90445523 90445524, 90495170
	OP12063 MOTOR TAKOZU SOL MOTOR TAKOZU ÖN SOL	Yön : Sol Ağırlık : 1.513 kg / 3.336 lb Not : MOTOR TAKOZU ÖN SOL	684294, 90445298
	OP12082 ŞANZİMAN TAKOZU SOL VE SAĞ ŞANZİMAN TAKOZU	Yön : Sol Ve Sağ Ağırlık : 0.58 kg / 1.279 lb Not : ŞANZİMAN TAKOZU	682600, 682603 90304647, 90473837 90538063
	OP12113 ŞANZİMAN TAKOZU SOL VE SAĞ ŞANZİMAN TAKOZU	Yön : Sol Ve Sağ Ağırlık : 0.53 kg / 1.168 lb Not : ŞANZİMAN TAKOZU	684160, 90445304
	OP12104 SÜSPANSİYON TAKOZU SOL VE SAĞ SÜSPANSİYON TAKOZU	Yön : Sol Ve Sağ Ağırlık : 0.04 kg / 0.088 lb Not : SÜSPANSİYON TAKOZU	344182, 344405 90222270

* Bu sayfada ve katalogdaki tüm araçların adları, markaları, modelleri, sembolleri, logoları, orjinal numaraları (oe) ve diğer üçüncü parti numaraları sadece referans amaçlı kullanılmaktadır.

CORSA B 73, 78, 79 1993 - 2000

Resim	Ürün Kodu ve Açıklaması	Detay	OEM
	OP13002 DİREKSİYON KÖRÜĞÜ	Ağırlık : 0.102 kg / 0.225 lb	1609087
	OP13004 DİREKSİYON KÖRÜĞÜ	Ağırlık : 0.185 kg / 0.408 lb	902827
	OP14001 AKS KÖRÜĞÜ +KELEPÇE+YAĞ. AKS KÖRÜĞÜ İÇ	Ağırlık : 0.209 kg / 0.461 lb	1603142
	OP14004 AKS KÖRÜĞÜ +KELEPÇE+YAĞ. AKS KÖRÜĞÜ DIŞ	Ağırlık : 0.193 kg / 0.425 lb	1603188, 374 212 90444342
	OP14007 AKS KÖRÜĞÜ +KELEPÇE+YAĞ. DIŞ	Ağırlık : 0.193 kg / 0.425 lb	1603 188, 1603188 90444342
	OP14008 AKS KÖRÜĞÜ +KELEPÇE+YAĞ. İÇ	Ağırlık : 0.196 kg / 0.432 lb	374101

CORSA C 2000 - 2006

Resim	Ürün Kodu ve Açıklaması	Detay	OEM
	OP1526 ROTİL ALT SAĞ-SOL RC1526	Ağırlık : 0,615 kg / 1.356 lb Bağlantı Delik Çapı : Ø10,5	352803, 9196394
	OP2002 ROTBAŞI SAĞ-SOL RC1328	Ağırlık : 0,263 kg / 0.580 lb Uzunluk : 70 mm / 2.76 inch Gövde Diş Çapı : M12X1,5 Aşık Diş Çapı : M10X1,5 Aşık Konik Çapı : Ø10,7	1603009, 1603645 26011925, 26087868 324042, 324050 7840452
	OP2048 ROTBAŞI SAĞ / SOL 80	Ağırlık : 0,32 kg / 0.705 lb Uzunluk : 80 mm / 3.15 inch	1543080, 93284364 93296756
	OP3004 ROTMİLİ SAĞ-SOL RC1823	Ağırlık : 0,609 kg / 1.343 lb Uzunluk : 315 mm / 12.40 inch Gövde Diş Çapı : M14X1,5 Aşık Diş Çapı : M12X1,5	1603008, 26087867

* Bu sayfada ve katalogdaki tüm araçların adları, markaları, modelleri, sembolleri, logoları, orjinal numaraları (oe) ve diğer üçüncü parti numaraları sadece referans amaçlı kullanılmaktadır.

CORSA**C****2000 - 2006**

Resim	Ürün Kodu ve Açıklaması	Detay	OEM
	OP3019 ROTMİLİ ÖN SAĞ - SOL 309	Ağırlık : 0,560 kg / 1.235 lb Uzunluk : 309 mm / 12.17 inch Gövde Diş Çapı : M14X1,5 Aşık Diş Çapı : M12X1,25	1603017, 1603844 26110430, 93192420
	OP3026 ROTMİLİ ONLY: CORSA C 1.7 TDI M12X1,5 - L=310	Ağırlık : 0,559 kg / 1.232 lb Uzunluk : 310 mm / 12.20 inch Gövde Diş Çapı : M14X1,5 Aşık Diş Çapı : M12X1,5	1603018, 1603843

OP8001 / Süspansiyon Kit

CORSA

C

2000 - 2006

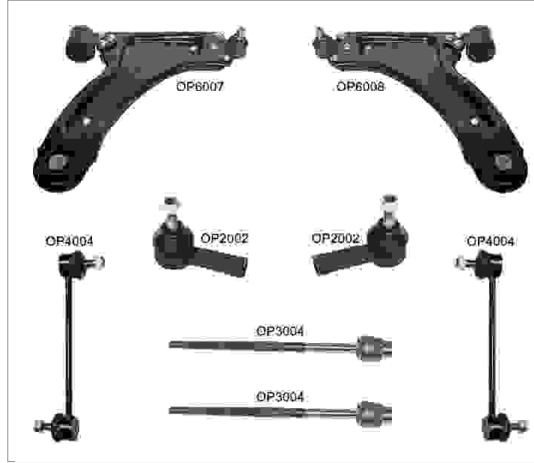

Kit Parçaları

Resim	Ürün Kodu / Adı	OEM	OEM	Ürün Kodu / Adı	Resim
	OP2002 Rotbaşı Sağ-sol Rc1328	1603009, 1603645 26011925, 26087868 324042, 324050 7840452	1603008, 26087867	OP3004 Rotmili Sağ-sol Rc1823	
	OP4004 Z Rot Ön Sağ - Sol Metal Rc1915	350610, 4686606 4886606, 5236823 90496116	13140038, 24428978 352042, 352063	OP6007 Salıncak Ön Sağ S226.	
	OP6008 Salıncak Ön Sol S225.	24428977, 352041 352061			

CORSA
C
2000 - 2006

Resim	Ürün Kodu ve Açıklaması	Detay	OEM
	OP4004 Z ROT ÖN SAĞ - SOL METAL RC1915	Ağırlık : 0,497 kg / 1.096 lb Malzeme Türü : Metal Uzunluk : 243 mm / 9.57 inch Aşık Diş Çapı : M12X1,5	350610, 4686606 4886606, 5236823 90496116
	OP6007 SALINCAK ÖN SAĞ S226.	Ağırlık : 3,502 kg / 7.721 lb Malzeme Türü : Sac Metal	13140038, 24428978 352042, 352063
	OP6007J SALINCAK ÖN SAĞ S226	Ağırlık : 2,912 kg / 6.420 lb Malzeme Türü : Sac Metal	13140038, 24428978* 24428978, 352042* 352042, 352063* 352063
	OP6008 SALINCAK ÖN SOL S225.	Ağırlık : 3,409 kg / 7.516 lb Malzeme Türü : Sac Metal	24428977, 352041 352061
	OP6008J SALINCAK ÖN SOL S225	Ağırlık : 2,912 kg / 6.420 lb Malzeme Türü : Sac Metal	24428977*, 352041* 352041, 352061* 352061
	OP11021 SALINCAK VE DENG KOLU BURCU ÖN SOL VE SAĞ B31141	Şasi (Ön / Arka) : ÖN Yön : Sol Ve Sağ Ağırlık : 0,212 kg / 0.467 lb	13138151, 24420103 352310, 352320 352350
	OP11022 SALINCAK VE DENG KOLU BURCU ORTA SOL VE SAĞ B31140	Yön : Orta Sol Ve Sağ Ağırlık : 0,664 kg / 1.464 lb	24428982, 352309 9199576, 9199961 93188302
	OP11023 SALINCAK VE DENG KOLU BURCU ORTA İÇ SOL VE SAĞ	Yön : Orta İç Sol Ve Sağ Ağırlık : 0,409 kg / 0.902 lb	352309/310*
	OP12054 VİRAJ DEMİR LASTİĞİ SOL VE SAĞ RUBBER	Şasi (Ön / Arka) : ÖN Yön : Sol Ve Sağ Ağırlık : 0,031 kg / 0.068 lb Malzeme Türü : Rubber	350130, 4686820 90468567
	OP12054K VİRAJ DEMİR LASTİĞİ SOL VE SAĞ RUBBER	Şasi (Ön / Arka) : ÖN Yön : Sol Ve Sağ Ağırlık : 0,062 kg / 0.137 lb Malzeme Türü : Rubber	350130*, 90468567*
	OP12155 VİRAJ DEMİR LASTİĞİ	Şasi (Ön / Arka) : ÖN Ağırlık : 0,060 kg / 0.132 lb	24403523, 350104

* Bu sayfada ve katalogdaki tüm araçların adları, markaları, modelleri, sembolleri, logoları, orjinal numaraları (oe) ve diğer üçüncü parti numaraları sadece referans amaçlı kullanılmaktadır.

CORSA
C
2000 - 2006

Resim	Ürün Kodu ve Açıklaması	Detay	OEM
	OP12155K VİRAJ DEMİR LASTİĞİ SOL VE SAĞ	Şasi (Ön / Arka) : ÖN Yön : Sol Ve Sağ Ağırlık : 0,120 kg / 0.265 lb	24403523, 350104
	OP12012 AMORTİSÖR TAKOZU ÜST SOL VE SAĞ AMORTİSÖR ÜST TAKOZU	Yön : Üst Sol Ve Sağ Ağırlık : 0.54 kg / 1.190 lb Not : AMORTİSÖR ÜST TAKOZU	344523
	OP12013 AMORTİSÖR TAKOZU SOL VE SAĞ AMORTİSÖR ÜST TAKOZU	Yön : Sol Ve Sağ Ağırlık : 0.446 kg / 0.983 lb Not : AMORTİSÖR ÜST TAKOZU	344525, 90538936
	OP12015 AMORTİSÖR TAKOZU SOL VE SAĞ AMORTİSÖR ÜST ÇANAK TAKOZU	Yön : Sol Ve Sağ Ağırlık : 0.2 kg / 0.441 lb Not : AMORTİSÖR ÜST ÇANAK TAKOZU	344591, 90468568
	OP12015K AMORTİSÖR TAKOZU SOL VE SAĞ 2 PCS	Yön : Sol Ve Sağ Ağırlık : 0.4 kg / 0.882 lb Not : 2 PCS	344591, 90468568
	OP12092 AMORTİSÖR TAKOZU SOL VE SAĞ AMORTİSÖR TAKOZU	Yön : Sol Ve Sağ Ağırlık : 0.36 kg / 0.794 lb Not : AMORTİSÖR TAKOZU	312510, 90147276 90468618
	OP12150 AMORTİSÖR TAKOZU ÖN ÜST SOL VE SAĞ	Şasi (Ön / Arka) : ÖN Yön : Üst Sol Ve Sağ Ağırlık : 0.12 kg / 0.265 lb	312223, 90216299
	OP12803 AMORTİSÖR TAKOZU SOL VE SAĞ KIT = OP12012 AND OP12092	Yön : Sol Ve Sağ Ağırlık : 0.9 kg / 1.984 lb Not : KIT = OP12012 and OP12092	312510, 344523 90147276, 90468618
	OP12000 MOTOR TAKOZU SOL VE SAĞ MOTOR TAKOZU	Yön : Sol Ve Sağ Not : MOTOR TAKOZU	13109203, 5684761
	OP12004 MOTOR TAKOZU SOL VE SAĞ MOTOR TAKOZU	Yön : Sol Ve Sağ Ağırlık : 1.3 kg / 2.866 lb Not : MOTOR TAKOZU	24416555, 684189 684194
	OP12027 MOTOR TAKOZU SOL VE SAĞ MOTOR TAKOZU	Yön : Sol Ve Sağ Ağırlık : 1.016 kg / 2.240 lb Not : Motor takozu	24416545, 684238





* Bu sayfada ve katalogdaki tüm araçların adları, markaları, modelleri, sembolleri, logoları, orjinal numaraları (oe) ve diğer üçüncü parti numaraları sadece referans amaçlı kullanılmaktadır.

CORSA
C
2000 - 2006





Resim	Ürün Kodu ve Açıklaması	Detay	OEM
	OP12033 MOTOR TAKOZU SOL VE SAĞ MOTOR TAKOZU	Yön : Sol Ve Sağ Ağırlık : 0.46 kg / 1.014 lb Not : Motor takozu	684713, 9227882
	OP12041 MOTOR TAKOZU SOL VE SAĞ MOTOR TAKOZU	Yön : Sol Ve Sağ Ağırlık : 0.255 kg / 0.562 lb Not : MOTOR TAKOZU	24416554, 684188
	OP12071 MOTOR TAKOZU SOL VE SAĞ MOTOR TAKOZU	Yön : Sol Ve Sağ Ağırlık : 1.097 kg / 2.418 lb Not : MOTOR TAKOZU	684194
	OP12073 MOTOR TAKOZU SAĞ MOTOR TAKOZU	Yön : Sağ Ağırlık : 1.3 kg / 2.866 lb Not : MOTOR TAKOZU	13125208, 5684168 684180, 9227878
	OP12093 MOTOR TAKOZU SOL VE SAĞ MOTOR TAKOZU	Yön : Sol Ve Sağ Ağırlık : 0.644 kg / 1.420 lb Not : MOTOR TAKOZU	0846 000, 846 000 846000, 9227883
	OP12118 MOTOR TAKOZU SOL VE SAĞ MOTOR TAKOZU	Yön : Sol Ve Sağ Ağırlık : 1.7 kg / 3.748 lb Not : MOTOR TAKOZU	13117088, 684717
	OP12121 MOTOR TAKOZU SOL VE SAĞ MOTOR TAKOZU	Yön : Sol Ve Sağ Ağırlık : 0.88 kg / 1.940 lb Not : MOTOR TAKOZU	13143386, 846034
	OP12122 MOTOR TAKOZU SOL VE SAĞ MOTOR TAKOZU	Yön : Sol Ve Sağ Ağırlık : 1.4 kg / 3.086 lb Not : MOTOR TAKOZU	13109202, 5684645
	OP12143 MOTOR TAKOZU SOL VE SAĞ	Yön : Sol Ve Sağ Ağırlık : 1.55 kg / 3.417 lb	684183, 9227880
	VX12008 MOTOR TAKOZU SOL HYDRAULIC	Yön : Sol Ağırlık : 2.1 kg / 4.630 lb Not : HYDRAULIC	24463127, 5684173
	OP12109 EGZOZ TAKOZU	Ağırlık : 0.05 kg / 0.110 lb	4574539, 852726 90466468

* Bu sayfada ve katalogdaki tüm araçların adları, markaları, modelleri, sembolleri, logoları, orjinal numaraları (oe) ve diğer üçüncü parti numaraları sadece referans amaçlı kullanılmaktadır.

CORSA
C
2000 - 2006

Resim	Ürün Kodu ve Açıklaması	Detay	OEM
	OP13006 DİREKSİYON KÖRÜĞÜ	Ağırlık : 0.049 kg / 0.108 lb	1609121
	OP13006K DİREKSİYON KÖRÜĞÜ SOL VE SAĞ 2 PİECES	Ağırlık : 0.098 kg / 0.216 lb	1609121
	OP14008 AKS KÖRÜĞÜ +KELEPÇE+YAĞ. İÇ	Ağırlık : 0.196 kg / 0.432 lb	374101
	OP14010 AKS KÖRÜĞÜ +KELEPÇE+YAĞ. DIŞ	Ağırlık : 0.203 kg / 0.448 lb	1603230
	OP14011 AKS KÖRÜĞÜ +KELEPÇE+YAĞ. İÇ	Ağırlık : 0.214 kg / 0.472 lb	1603238
	OP14012 AKS KÖRÜĞÜ +KELEPÇE+YAĞ. DIŞ KİT	Ağırlık : 0.255 kg / 0.562 lb	1603231

CORSA
D
2006 - 2014

Resim	Ürün Kodu ve Açıklaması	Detay	OEM
	FI1007 ROTİL ALT SOL VE SAĞ RB5523	Ağırlık : 0,49 kg / 1.080 lb Bağlantı Delik Çapı : Ø8,5	3520.67, 3520.87 3520.W3, 352067 352087, 51783057 93188808, 93190907
	FI2021 ROTBAŞI ÖN SAĞ RC1338	Ağırlık : 0,34 kg / 0.750 lb Uzunluk : 112 mm / 4.41 inch Gövde Diş Çapı : M14X1,5 Aşık Diş Çapı : M10X1,25 Aşık Konik Çapı : Ø11,7	1603545, 1609458 77363830, 93189024 93196542
	FI2022 ROTBAŞI SOL 112 RC1339	Ağırlık : 0,342 kg / 0.754 lb Uzunluk : 113 mm / 4.45 inch Gövde Diş Çapı : M14X1,5 Aşık Diş Çapı : M10X1,25 Aşık Konik Çapı : Ø11,7	1603544, 1609457 77363829, 93189023 93196541
	OP3007 ROTMİLİ SAĞ-SOL 289 RC1833	Ağırlık : 0,516 kg / 1.138 lb Uzunluk : 289 mm / 11.38 inch Gövde Diş Çapı : M14X1,5 Aşık Diş Çapı : M14X1,5	1603456, 1603543 93189022

* Bu sayfada ve katalogdaki tüm araçların adları, markaları, modelleri, sembolleri, logoları, orjinal numaraları (oe) ve diğer üçüncü parti numaraları sadece referans amaçlı kullanılmaktadır.

CORSA
D
2006 - 2014

Resim	Ürün Kodu ve Açıklaması	Detay	OEM
	FI2021OP3007 ROT TAKIMI ÖN AKS SAĞ	Ağırlık : 0.856 kg / 1.887 lb Rotbaşı : FI2021 Rotmili : OP3007	
	FI2022OP3007 ROT TAKIMI ÖN AKS SOL	Ağırlık : 0.856 kg / 1.887 lb Rotbaşı : FI2022 Rotmili : OP3007	
	FI4004 Z ROT ÖN SAĞ - SOL METAL RC1927	Ağırlık : 0,39 kg / 0.860 lb Malzeme Türü : Metal Uzunluk : 300 mm / 11.81 inch Aşık Diş Çapı : M10X1,5	13321280, 350175 350616, 50515276 55700753
	OP6011 SALINCAK ÖN SAĞ	Ağırlık : 3,558 kg / 7.844 lb Malzeme Türü : Sac Metal	5352038, 55703231
	OP6012 SALINCAK ÖN SOL	Ağırlık : 3,558 kg / 7.844 lb Malzeme Türü : Sac Metal	5352039, 55703230
	FI11032 SALINCAK VE DENGE KOLU BURCU ÖN ORTA SOL VE SAĞ B31148	Şasi (Ön / Arka) : ÖN Yön : Orta Sol Ve Sağ Ağırlık : 0,273 kg / 0.602 lb	13260666, 352380 352947, 55703212 55703232, 55703312
	OP11045 SALINCAK VE DENGE KOLU BURCU ÖN SOL VE SAĞ B31147	Şasi (Ön / Arka) : ÖN Yön : Sol Ve Sağ Ağırlık : 0,261 kg / 0.575 lb	13167940, 352864
	FI12138 TORSİYON BURCU SOL VE SAĞ	Yön : Sol Ve Sağ Ağırlık : 1.36 kg / 2.998 lb	402538, 51804551 55700695
	OP12001 AMORTİSÖR TAKOZU ÖN SOL VE SAĞ AMORTİSÖR ÜST TAKOZU (KF1002)	Şasi (Ön / Arka) : ÖN Yön : Sol Ve Sağ Ağırlık : 0.576 kg / 1.270 lb Not : AMORTİSÖR ÜST TAKOZU	0344653, 344653 50510134, 50521707 51780079, 51813225 51831016, 5510134 5521707, 55703313
	OP12025 AMORTİSÖR TAKOZU SAĞ AMORTİSÖR TAKOZU ARKA SAĞ	Yön : Sağ Diğer Taraf : OP12026 Ağırlık : 0.376 kg / 0.829 lb Not : AMORTİSÖR TAKOZU ARKA SAĞ	423696, 51803173 55701901
	OP12026 AMORTİSÖR TAKOZU SOL AMORTİSÖR TAKOZU ARKA SOL	Yön : Sol Diğer Taraf : OP12025 Ağırlık : 0.376 kg / 0.829 lb Not : AMORTİSÖR TAKOZU ARKA SOL	423695, 51803172 55701902

* Bu sayfada ve katalogdaki tüm araçların adları, markaları, modelleri, sembolleri, logoları, orjinal numaraları (oe) ve diğer üçüncü parti numaraları sadece referans amaçlı kullanılmaktadır.

CORSA
D
2006 - 2014





Resim	Ürün Kodu ve Açıklaması	Detay	OEM
	OP12092 AMORTİSÖR TAKOZU SOL VE SAĞ AMORTİSÖR TAKOZU	Yön : Sol Ve Sağ Ağırlık : 0.36 kg / 0.794 lb Not : AMORTİSÖR TAKOZU	312510, 90147276 90468618
	OP12801 AMORTİSÖR TAKOZU SOL VE SAĞ KIT=OP12025 AND OP12026	Yön : Sol Ve Sağ Ağırlık : 0.752 kg / 1.658 lb Not : KIT=OP12025 and OP12026	423695, 423696 51803172, 51803173 55701901, 55701902
	OP12803 AMORTİSÖR TAKOZU SOL VE SAĞ KIT = OP12012 AND OP12092	Yön : Sol Ve Sağ Ağırlık : 0.9 kg / 1.984 lb Not : KIT = OP12012 and OP12092	312510, 344523 90147276, 90468618
	OP12002 MOTOR TAKOZU SOL VE SAĞ MOTOR TAKOZU SOL	Yön : Sol Ve Sağ Ağırlık : 1.55 kg / 3.417 lb Not : MOTOR TAKOZU SOL	13130742, 5684197
	OP12003 MOTOR TAKOZU SOL VE SAĞ MOTOR TAKOZU SAĞ (DÜZ)	Yön : Sol Ve Sağ Ağırlık : 1.51 kg / 3.329 lb Not : MOTOR TAKOZU SAĞ (DÜZ)	13130741, 5684198
	OP12128 MOTOR TAKOZU SOL VE SAĞ MOTOR TAKOZU	Yön : Sol Ve Sağ Ağırlık : 0.555 kg / 1.224 lb Not : MOTOR TAKOZU	50510781, 55703436 5684206
	OP12136 MOTOR TAKOZU SOL VE SAĞ	Yön : Sol Ve Sağ Ağırlık : 1.356 kg / 2.989 lb	13234017, 5684202
	VX12010 MOTOR TAKOZU	Ağırlık : 1.4 kg / 3.086 lb	13234038, 5684203
	VX12011 MOTOR TAKOZU ÖN	Şasi (Ön / Arka) : ÖN Ağırlık : 1,720 kg / 3.792 lb	13130739, 13234039 5684196, 5684205
	VX12015 MOTOR TAKOZU	Ağırlık : 0,555 kg / 1.224 lb	13130724, 846837
	F113016 DİREKSİYON KÖRÜĞÜ	Ağırlık : 0.082 kg / 0.181 lb	4066.95, 77363828 77364571

* Bu sayfada ve katalogdaki tüm araçların adları, markaları, modelleri, sembolleri, logoları, orjinal numaraları (oe) ve diğer üçüncü parti numaraları sadece referans amaçlı kullanılmaktadır.

CORSA
D
2006 - 2014

Resim	Ürün Kodu ve Açıklaması	Detay	OEM
	FI13016K DİREKSİYON KÖRÜĞÜ SOL VE SAĞ 2 PİECES	Ağırlık : 0.164 kg / 0.362 lb	4066.95, 77363828 77364571
	OP14014 AKS KÖRÜĞÜ +KELEPÇE+YAĞ. DIŞ	Ağırlık : 0.2 kg / 0.441 lb	1603412
	OP14015 AKS KÖRÜĞÜ +KELEPÇE+YAĞ. DIŞ	Ağırlık : 0.17 kg / 0.375 lb	1603406
	OP14018 AKS KÖRÜĞÜ +KELEPÇE+YAĞ. İÇ	Ağırlık : 0.2 kg / 0.441 lb	1603226
	FI15002 AMORTİSÖR KÖRÜĞÜ SOL VE SAĞ	Yön : Sol Ve Sağ	344 435, 55700767 9231099

CORSA
E
2014 - 2019

Resim	Ürün Kodu ve Açıklaması	Detay	OEM
	FI1007 ROTİL ALT SOL VE SAĞ RB5523	Ağırlık : 0,49 kg / 1.080 lb Bağlantı Delik Çapı : Ø8,5	3520.67, 3520.87 3520.W3, 352067 352087, 51783057 93188808, 93190907
	FI2021 ROTBAŞI ÖN SAĞ RC1338	Ağırlık : 0,34 kg / 0.750 lb Uzunluk : 112 mm / 4.41 inch Gövde Diş Çapı : M14X1,5 Aşık Diş Çapı : M10X1,25 Aşık Konik Çapı : Ø11,7	1603545, 1609458 77363830, 93189024 93196542
	FI2022 ROTBAŞI SOL 112 RC1339	Ağırlık : 0,342 kg / 0.754 lb Uzunluk : 113 mm / 4.45 inch Gövde Diş Çapı : M14X1,5 Aşık Diş Çapı : M10X1,25 Aşık Konik Çapı : Ø11,7	1603544, 1609457 77363829, 93189023 93196541
	FI3014 ROTMİLİ	Ağırlık : 0,54 kg / 1.190 lb Uzunluk : 295 mm / 11.61 inch Gövde Diş Çapı : M14X1,5 Aşık Diş Çapı : M14X1,5	1609211, 93196540 9944452, 9950452
	OP4021 Z ROT SOL VE SAĞ METAL	Ağırlık : 0,385 kg / 0.849 lb Malzeme Türü : Metal Uzunluk : 310 mm / 12.20 inch Aşık Diş Çapı : M10X1,5	13391512, 350233

* Bu sayfada ve katalogdaki tüm araçların adları, markaları, modelleri, sembolleri, logoları, orjinal numaraları (oe) ve diğer üçüncü parti numaraları sadece referans amaçlı kullanılmaktadır.

CORSA
E
2014 - 2019











Resim	Ürün Kodu ve Açıklaması	Detay	OEM
	OP6011 SALINCAK ÖN SAĞ	Ağırlık : 3,558 kg / 7.844 lb Malzeme Türü : Sac Metal	5352038, 55703231
	OP6012 SALINCAK ÖN SOL	Ağırlık : 3,558 kg / 7.844 lb Malzeme Türü : Sac Metal	5352039, 55703230
	FI11032 SALINCAK VE DENGE KOLU BURCU ÖN ORTA SOL VE SAĞ B31148	Şasi (Ön / Arka) : ÖN Yön : Orta Sol Ve Sağ Ağırlık : 0,273 kg / 0.602 lb	13260666, 352380 352947, 55703212 55703232, 55703312
	OP11045 SALINCAK VE DENGE KOLU BURCU ÖN SOL VE SAĞ B31147	Şasi (Ön / Arka) : ÖN Yön : Sol Ve Sağ Ağırlık : 0,261 kg / 0.575 lb	13167940, 352864
	OP12001 AMORTİSÖR TAKOZU ÖN SOL VE SAĞ AMORTİSÖR ÜST TAKOZU (KF1002)	Şasi (Ön / Arka) : ÖN Yön : Sol Ve Sağ Ağırlık : 0.576 kg / 1.270 lb Not : AMORTİSÖR ÜST TAKOZU	0344653, 344653 50510134, 50521707 51780079, 51813225 51831016, 5510134 5521707, 55703313
	OP12003 MOTOR TAKOZU SOL VE SAĞ MOTOR TAKOZU SAĞ (DÜZ)	Yön : Sol Ve Sağ Ağırlık : 1.51 kg / 3.329 lb Not : MOTOR TAKOZU SAĞ (DÜZ)	13130741, 5684198
	FI13016 DİREKSİYON KÖRÜĞÜ	Ağırlık : 0.082 kg / 0.181 lb	4066.95, 77363828 77364571
	FI13016K DİREKSİYON KÖRÜĞÜ SOL VE SAĞ 2 PİECES	Ağırlık : 0.164 kg / 0.362 lb	4066.95, 77363828 77364571
	FI15002 AMORTİSÖR KÖRÜĞÜ SOL VE SAĞ	Yön : Sol Ve Sağ	344 435, 55700767 9231099

CORSA
F
2020 -

Resim	Ürün Kodu ve Açıklaması	Detay	OEM
	OP1005 ROTİL ALT	Ağırlık : 0,420 kg / 0.926 lb Bağlantı Delik Çapı : Ø10,5	9824626380, 9831626480* 9832039280*

* Bu sayfada ve katalogdaki tüm araçların adları, markaları, modelleri, sembolleri, logoları, orjinal numaraları (oe) ve diğer üçüncü parti numaraları sadece referans amaçlı kullanılmaktadır.

CORSA
F
2020 -









Resim	Ürün Kodu ve Açıklaması	Detay	OEM
	OP2053 ROTBAŞI SAĞ	Ağırlık : 0,434 kg / 0.957 lb	1669648480
	OP2054 ROTBAŞI SOL	Ağırlık : 0,434 kg / 0.957 lb	1669648580
	OP3040 ROTMİLİ SOL VE SAĞ 307	Ağırlık : 0,612 kg / 1.349 lb Uzunluk : 307 mm / 12.09 inch	1648322280
	OP4040 Z ROT	Ağırlık : 0,394 kg / 0.869 lb Uzunluk : 324 mm / 12.76 inch Aşık Dış Çapı : M10X1,5	9824652580
	OP4040A Z ROT METAL	Ağırlık : 0,394 kg / 0.869 lb Malzeme Türü : Metal Uzunluk : 324 mm / 12.76 inch Aşık Dış Çapı : M10X1,5	9824652580
	OP6047 SALINCAK ALT SAĞ	Ağırlık : 2,507 kg / 5.527 lb Malzeme Türü : Sac Metal	9832039280
	OP6047J SALINCAK ALT SAĞ	Ağırlık : 1,984 kg / 4.374 lb Malzeme Türü : Sac Metal	9832039280*
	OP6048 SALINCAK ALT SOL	Ağırlık : 2,507 kg / 5.527 lb Malzeme Türü : Sac Metal	9831626480
	OP6048J SALINCAK ALT SOL	Ağırlık : 1,984 kg / 4.374 lb Malzeme Türü : Sac Metal	9831626480*
	OP6049 SALINCAK VE DENGE KOLU ÖN SAĞ SAC LEVHA	Ağırlık : 2,562 kg / 5.648 lb Malzeme Türü : Sac Metal	9831621480
	OP6050 SALINCAK VE DENGE KOLU ÖN SOL SAC LEVHA	Ağırlık : 2,562 kg / 5.648 lb Malzeme Türü : Sac Metal	9831683580

* Bu sayfada ve katalogdaki tüm araçların adları, markaları, modelleri, sembolleri, logoları, orjinal numaraları (oe) ve diğer üçüncü parti numaraları sadece referans amaçlı kullanılmaktadır.

CORSA F 2020 -

Resim	Ürün Kodu ve Açıklaması	Detay	OEM
	OP11064 SALINCAK VE DENGE KOLU BURCU ÖN ALT İÇ	Şasi (Ön / Arka) : ÖN Yön : Alt İç Ağırlık : 0,275 kg / 0.606 lb	9831626480*, 9832039280*
	OP11065 SALINCAK VE DENGE KOLU BURCU ÖN ALT DIŞ	Şasi (Ön / Arka) : ÖN Yön : Alt Dış Ağırlık : 0,163 kg / 0.359 lb	9831626480*, 9832039280*

CORSA UTILITY SOUTH AFRICA 2003 - 2010









Resim	Ürün Kodu ve Açıklaması	Detay	OEM
	OP1526 ROTİL ALT SAĞ-SOL RC1526	Ağırlık : 0,615 kg / 1.356 lb Bağlantı Delik Çapı : Ø10,5	352803, 9196394
	OP2037 ROTBAŞI SAĞ-SOL M14X15 -UTILITY 2003	Ağırlık : 0,277 kg / 0.611 lb Uzunluk : 75 mm / 2.95 inch Gövde Dış Çapı : M14X1,5 Aşık Dış Çapı : M10X1,5 Aşık Konik Çapı : Ø10,6	
	OP3022 ROTMİLİ L= 275	Ağırlık : 0,577 kg / 1.272 lb Uzunluk : 273 mm / 10.75 inch Gövde Dış Çapı : M18X1,5 Aşık Dış Çapı : M14X1,5	93388624
	OP4004 Z ROT ÖN SAĞ - SOL METAL RC1915	Ağırlık : 0,497 kg / 1.096 lb Malzeme Türü : Metal Uzunluk : 243 mm / 9.57 inch Aşık Dış Çapı : M12X1,5	350610, 4686606 4886606, 5236823 90496116
	OP6007 SALINCAK ÖN SAĞ S226.	Ağırlık : 3,502 kg / 7.721 lb Malzeme Türü : Sac Metal	13140038, 24428978 352042, 352063
	OP6007J SALINCAK ÖN SAĞ S226	Ağırlık : 2,912 kg / 6.420 lb Malzeme Türü : Sac Metal	13140038, 24428978* 24428978, 352042* 352042, 352063* 352063
	OP6008 SALINCAK ÖN SOL S225.	Ağırlık : 3,409 kg / 7.516 lb Malzeme Türü : Sac Metal	24428977, 352041 352061
	OP6008J SALINCAK ÖN SOL S225	Ağırlık : 2,912 kg / 6.420 lb Malzeme Türü : Sac Metal	24428977*, 352041* 352041, 352061* 352061

* Bu sayfada ve katalogdaki tüm araçların adları, markaları, modelleri, sembolleri, logoları, orjinal numaraları (oe) ve diğer üçüncü parti numaraları sadece referans amaçlı kullanılmaktadır.

CORSA
UTILITY SOUTH AFRICA
2003 - 2010





Resim	Ürün Kodu ve Açıklaması	Detay	OEM
	OP11021 SALINCAK VE DENGE KOLU BURCU ÖN SOL VE SAĞ B31141	Şasi (Ön / Arka) : ÖN Yön : Sol Ve Sağ Ağırlık : 0,212 kg / 0.467 lb	13138151, 24420103 352310, 352320 352350
	OP11022 SALINCAK VE DENGE KOLU BURCU ORTA SOL VE SAĞ B31140	Yön : Orta Sol Ve Sağ Ağırlık : 0,664 kg / 1.464 lb	24428982, 352309 9199576, 9199961 93188302

CROSSLAND X
2017 -







Resim	Ürün Kodu ve Açıklaması	Detay	OEM
	CI1009 ROTİL ALT	Ağırlık : 0,575 kg / 1.268 lb	9819418180*, 9819418280*
	CI2022 ROTBAŞI	Ağırlık : 0,445 kg / 0.981 lb	1631056980, 3556146
	CI3021 ROTMİLİ ÖN	Ağırlık : 0,590 kg / 1.301 lb Uzunluk : 295 mm / 11.61 inch	1631056780
	PE4003 Z ROT ÖN SAĞ METAL RC2931	Ağırlık : 0,42 kg / 0.926 lb Malzeme Türü : Metal Uzunluk : 330 mm / 12.99 inch Aşık Diş Çapı : M10X1,5	5087.55, 5087.68 508755
	PE4004 Z ROT ÖN SOL METAL RC2932	Ağırlık : 0,42 kg / 0.926 lb Malzeme Türü : Metal Uzunluk : 330 mm / 12.99 inch Aşık Diş Çapı : M10X1,5	5087.54, 5087.69 508754
	CI6037 SALINCAK ALT SAĞ	Ağırlık : 3,315 kg / 7.308 lb Malzeme Türü : Sac Metal	9819418280
	CI6038 SALINCAK ALT SOL	Ağırlık : 3,315 kg / 7.308 lb Malzeme Türü : Sac Metal	9819418180
	PE6055J SALINCAK ALT SAĞ	Ağırlık : 2,910 kg / 6.415 lb Malzeme Türü : Sac Metal	9819418280, 9822126980*

* Bu sayfada ve katalogdaki tüm araçların adları, markaları, modelleri, sembolleri, logoları, orjinal numaraları (oe) ve diğer üçüncü parti numaraları sadece referans amaçlı kullanılmaktadır.

CROSSLAND X
2017 -

Resim	Ürün Kodu ve Açıklaması	Detay	OEM
	PE6056J SALINCAK ALT SOL	Ağırlık : 2,910 kg / 6.415 lb Malzeme Türü : Sac Metal	9819418180, 9822126880*
	PE11042 SALINCAK VE DENGE KOLU BURCU ÖN İÇ ALT	Şasi (Ön / Arka) : ÖN Yön : Alt İç Ağırlık : 0,375 kg / 0.827 lb	9819418180, 9819418280 9822126880*, 9822126980*
	PE11043 SALINCAK VE DENGE KOLU BURCU ÖN DIŞ ALT	Şasi (Ön / Arka) : ÖN Yön : Dış Alt Ağırlık : 0,190 kg / 0.419 lb	9819418180, 9819418280 9822126880*, 9822126980*
	PE12066 MOTOR TAKOZU ÖN SOL	Şasi (Ön / Arka) : ÖN Yön : Sol Ağırlık : 1,605 kg / 3.538 lb	1813.L6, 1813.N5 3639789, 3793901 9676570880, 9806658980

FRONTERA
A
1992 - 1998









Resim	Ürün Kodu ve Açıklaması	Detay	OEM
	IS1002 ROTİL ÜST SOL VE SAĞ Ø17,9 RE8511	Ağırlık : 0,715 kg / 1.576 lb Konik Ölçüsü : Ø17,9 Bağlantı Delik Çapı : Ø8,5 Aşık Dış Çapı : M14X1,5	310821, 310828 8944594532, 8944594533 894459453383, 894459453384 8944594534, 894459453451 894459453484, 894472255
	IS1006 ROTİL ALT SOL VE SAĞ Ø20,5 RE8513	Ağırlık : 1,555 kg / 3.428 lb Konik Ölçüsü : Ø20,5 Bağlantı Delik Çapı : Ø12,5 Aşık Dış Çapı : M16X1,5	352828, 8944521021 8944594651, 8944594652 8972357760, 8973650200 8973650210, 94459465
	IS1010 ROTİL ÖN ALT SAĞ - SOL Ø20,6	Ağırlık : 1,226 kg / 2.703 lb Konik Ölçüsü : Ø20,6 Bağlantı Delik Çapı : Ø12,1 Aşık Dış Çapı : M18X1,5	8980058740, 98005874
	OP1528 ROTİL ÖN ÜST SAĞ - SOL Ø17,5 RC1528	Ağırlık : 0,65 kg / 1.433 lb Konik Ölçüsü : Ø17,5 Bağlantı Delik Çapı : Ø10,5 Aşık Dış Çapı : M14X1,5	310823, 8980058260 94374424
	IS2002 ROTBAŞI SOL VE SAĞ RE8313	Ağırlık : 0,339 kg / 0.747 lb Uzunluk : 75 mm / 2.95 inch Gövde Dış Çapı : M14X1,5 Aşık Dış Çapı : M14X1,5 Aşık Konik Çapı : Ø16,1	324057, 8944194080 894459000000, 8944594800 894459480051, 8944594801 894459480184, 8944594802 894459480284, 8970209531
	IS2003 ROTBAŞI SOL VE SAĞ RE8314	Ağırlık : 0,339 kg / 0.747 lb Uzunluk : 75 mm / 2.95 inch Gövde Dış Çapı : M14X1,5 Aşık Dış Çapı : M14X1,5 Aşık Konik Çapı : Ø16,1	324058, 8944194090 8944594810, 94459481

* Bu sayfada ve katalogdaki tüm araçların adları, markaları, modelleri, sembolleri, logoları, orjinal numaraları (oe) ve diğer üçüncü parti numaraları sadece referans amaçlı kullanılmaktadır.

FRONTERA
A
1992 - 1998



Resim	Ürün Kodu ve Açıklaması	Detay	OEM
	OP4011 Z ROT ÖN SOL METAL RC1925	Ağırlık : 0,255 kg / 0.562 lb Malzeme Türü : Metal Uzunluk : 150 mm / 5.91 inch Aşık Diş Çapı : M10X1,5	350607, 5352019 97018228, 97125014
	OP4012 Z ROT ÖN SAĞ METAL RC1924	Ağırlık : 0,255 kg / 0.562 lb Malzeme Türü : Metal Uzunluk : 150 mm / 5.91 inch Aşık Diş Çapı : M10X1,5	350608, 5352020 97018227, 97125013

FRONTERA
B
1998 - 2004

Resim	Ürün Kodu ve Açıklaması	Detay	OEM
	IS1002 ROTİL ÜST SOL VE SAĞ Ø17,9 RE8511	Ağırlık : 0,715 kg / 1.576 lb Konik Ölçüsü : Ø17,9 Bağlantı Delik Çapı : Ø8,5 Aşık Diş Çapı : M14X1,5	310821, 310828 8944594532, 8944594533 894459453383, 894459453384 8944594534, 894459453451 894459453484, 894472255
	IS1004 ROTİL ÖN ALT Ø20,6 RE8517	Ağırlık : 1,27 kg / 2.800 lb Konik Ölçüsü : Ø20,6 Bağlantı Delik Çapı : Ø10,5 - M10X1,25 Aşık Diş Çapı : M18X1,5	4302209, 8944594641 8944594643, 94459464
	IS1006 ROTİL ALT SOL VE SAĞ Ø20,5 RE8513	Ağırlık : 1,555 kg / 3.428 lb Konik Ölçüsü : Ø20,5 Bağlantı Delik Çapı : Ø12,5 Aşık Diş Çapı : M16X1,5	352828, 8944521021 8944594651, 8944594652 8972357760, 8973650200 8973650210, 94459465
	IS1010 ROTİL ÖN ALT SAĞ - SOL Ø20,6	Ağırlık : 1,226 kg / 2.703 lb Konik Ölçüsü : Ø20,6 Bağlantı Delik Çapı : Ø12,1 Aşık Diş Çapı : M18X1,5	8980058740, 98005874
	OP1528 ROTİL ÖN ÜST SAĞ - SOL Ø17,5 RC1528	Ağırlık : 0,65 kg / 1.433 lb Konik Ölçüsü : Ø17,5 Bağlantı Delik Çapı : Ø10,5 Aşık Diş Çapı : M14X1,5	310823, 8980058260 94374424
	OP2033 ROTBAŞI SAĞ-SOL RC1340	Ağırlık : 0,515 kg / 1.135 lb Uzunluk : 75 mm / 2.95 inch Gövde Diş Çapı : M14X1,5 Aşık Diş Çapı : M14X1,5 Aşık Konik Çapı : Ø16,2	900907, 97184821
	OP4011 Z ROT ÖN SOL METAL RC1925	Ağırlık : 0,255 kg / 0.562 lb Malzeme Türü : Metal Uzunluk : 150 mm / 5.91 inch Aşık Diş Çapı : M10X1,5	350607, 5352019 97018228, 97125014
	OP4012 Z ROT ÖN SAĞ METAL RC1924	Ağırlık : 0,255 kg / 0.562 lb Malzeme Türü : Metal Uzunluk : 150 mm / 5.91 inch Aşık Diş Çapı : M10X1,5	350608, 5352020 97018227, 97125013

* Bu sayfada ve katalogdaki tüm araçların adları, markaları, modelleri, sembolleri, logoları, orjinal numaraları (oe) ve diğer üçüncü parti numaraları sadece referans amaçlı kullanılmaktadır.

GRANDLAND X
A18
2017 -





Resim	Ürün Kodu ve Açıklaması	Detay	OEM
	CI1007 ROTİL ALT SOL VE SAĞ Ø16,5	Ağırlık : 0,8 kg / 1.764 lb Konik Ölçüsü : Ø16,5 Aşık Diş Çapı : M14X1,5	9803434080
	PE2025 ROTBAŞI SAĞ	Ağırlık : 0,838 kg / 1.847 lb Uzunluk : 215 mm / 8.46 inch Gövde Diş Çapı : M14X1,5 Aşık Diş Çapı : M12X1,5	1610817880
	PE2026 ROTBAŞI SOL	Ağırlık : 0,838 kg / 1.847 lb Uzunluk : 215 mm / 8.46 inch Gövde Diş Çapı : M14X1,5 Aşık Diş Çapı : M12X1,5	1610817780
	CI3015 ROTMİLİ SAĞ- SOL	Ağırlık : 0,559 kg / 1.232 lb Uzunluk : 222 mm / 8.74 inch	1610817680
	CI4015 Z ROT ÖN SAĞ - SOL	Malzeme Türü : Metal Uzunluk : 335 mm / 13.19 inch	9804947480, 9809045780
	PE6051 SALINCAK ÖN SAĞ ALT	Malzeme Türü : Sac Metal	3656247, 9816865480
	PE6051J SALINCAK ALT SAĞ	Ağırlık : 3,550 kg / 7.826 lb Malzeme Türü : Sac Metal	9816865480*
	PE6052 SALINCAK ÖN SOL ALT	Malzeme Türü : Sac Metal	3646272, 9816865580
	PE6052J SALINCAK ALT SOL	Ağırlık : 3,550 kg / 7.826 lb Malzeme Türü : Sac Metal	9816865580*
	PE6059 SALINCAK VE DENGE KOLU ÖN ALT SAĞ ALÜMİNYUM	Ağırlık : 3,505 kg / 7.727 lb Malzeme Türü : Alüminyum	9803434080*, 9820081280
	PE6059J SALINCAK VE DENGE KOLU ÖN ALT SAĞ ALÜMİNYUM	Ağırlık : 2,365 kg / 5.214 lb Malzeme Türü : Alüminyum	9820081280*

* Bu sayfada ve katalogdaki tüm araçların adları, markaları, modelleri, sembolleri, logoları, orjinal numaraları (oe) ve diğer üçüncü parti numaraları sadece referans amaçlı kullanılmaktadır.

GRANDLAND X
A18
2017 -











Resim	Ürün Kodu ve Açıklaması	Detay	OEM
	PE6060 SALINCAK VE DENGE KOLU ÖN ALT SOL ALÜMİNYUM	Ağırlık : 3,505 kg / 7.727 lb Malzeme Türü : Alüminyum	9803434080*, 9820081380
	PE6060J SALINCAK VE DENGE KOLU ÖN ALT SOL ALÜMİNYUM	Ağırlık : 2,365 kg / 5.214 lb Malzeme Türü : Alüminyum	9820081380*
	PE11038 SALINCAK VE DENGE KOLU BURCU ÖN SOL VE SAĞ	Şasi (Ön / Arka) : Ön Yön : Sol Ve Sağ Ağırlık : 0,22 kg / 0.485 lb	3656247*, 9678311280* 9678311380*, 9800596580* 9800596680*, 9815014380* 9815014380S1*, 9815014680* 9815014680S1*, 9815396280*
	PE11041 SALINCAK VE DENGE KOLU BURCU ÖN ALT SOL VE SAĞ	Şasi (Ön / Arka) : Ön Yön : Alt Sol Ve Sağ Ağırlık : 0.25 kg / 0.551 lb	9816865480*, 9816865580* Part of 9816865480, Part of 9816865580

INSIGNIA
A
2008 - 2016

Resim	Ürün Kodu ve Açıklaması	Detay	OEM
	BU1005 ROTİL ÜST	Ağırlık : 1,2 kg / 2.646 lb Konik Ölçüsü : Ø17 Aşık Diş Çapı : M16X2,0	13258056, 324000
	OP2036 ROTBAŞI ÖN SAĞ - SOL RC1341	Ağırlık : 0,665 kg / 1.466 lb Uzunluk : 120 mm / 4.72 inch Gövde Diş Çapı : M16X1,5 Aşık Diş Çapı : M12X1,75 Aşık Konik Çapı : Ø13,2	13272000, 13278359 13286686, 1609026 6606031, 920008
	OP2044 ROTBAŞI (OPC TYPE)	Ağırlık : 0,66 kg / 1.455 lb Uzunluk : 134 mm / 5.28 inch Gövde Diş Çapı : M16X1,5 Aşık Diş Çapı : M12X1,75 Aşık Konik Çapı : Ø13	13272001, 920003
	OP2045 ROTBAŞI (OPC TYPE)	Ağırlık : 0,66 kg / 1.455 lb Uzunluk : 134 mm / 5.28 inch Gövde Diş Çapı : M16X1,5 Aşık Diş Çapı : M12X1,75 Aşık Konik Çapı : Ø13	13272002, 920004
	CV3013 ROTMİLİ	Ağırlık : 0,681 kg / 1.501 lb Uzunluk : 313 mm / 12.32 inch	13332651, 1609181
	CV3014 ROTMİLİ	Ağırlık : 0,681 kg / 1.501 lb Uzunluk : 313 mm / 12.32 inch Gövde Diş Çapı : M16X1,5 Aşık Diş Çapı : M16X1,5	13332653, 1609183











* Bu sayfada ve katalogdaki tüm araçların adları, markaları, modelleri, sembolleri, logoları, orijinal numaraları (oe) ve diğer üçüncü parti numaraları sadece referans amaçlı kullanılmaktadır.

INSIGNIA
A
2008 - 2016

Resim	Ürün Kodu ve Açıklaması	Detay	OEM
	OP3016 ROTMİLİ 309 RC1842	Ağırlık : 0,8 kg / 1.764 lb Uzunluk : 309 mm / 12.17 inch Gövde Diş Çapı : M18X1,5 Aşık Diş Çapı : M16X1,5	13271996, 6606030
	OP4014 Z ROT ÖN SAĞ - SOL	Ağırlık : 0,408 kg / 0.899 lb Uzunluk : 304 mm / 11.97 inch Aşık Diş Çapı : M12X1,75	13258052, 350618
	OP4015 Z ROT ÖN	Ağırlık : 0,315 kg / 0.694 lb Malzeme Türü : Plastik Uzunluk : 304 mm / 11.97 inch Aşık Diş Çapı : M12X1,75	13219141, 350617 C13219141
	OP4015A Z ROT SOL VE SAĞ METAL	Malzeme Türü : Metal Uzunluk : 304 mm / 11.97 inch Aşık Diş Çapı : M12X1,75	13219141, 350617 C13219141
	OP4018 Z ROT SOL VE SAĞ	Ağırlık : 0,416 kg / 0.917 lb Uzunluk : 133 mm / 5.24 inch	13281793, 444087
	OP4019 Z ROT SOL VE SAĞ	Ağırlık : 0,216 kg / 0.476 lb Uzunluk : 71,5 mm / 2.81 inch	13281792, 444081
	OP4028 Z ROT ÖN	Ağırlık : 0,422 kg / 0.930 lb Uzunluk : 304 mm / 11.97 inch Aşık Diş Çapı : M12X1,75	13282833, 350049
	OP6041 SALINCAK ÖN SAĞ	Ağırlık : 3,065 kg / 6.757 lb Malzeme Türü : Alüminyum	352071, 352870
	OP6042 SALINCAK ÖN SOL	Ağırlık : 3,065 kg / 6.757 lb Malzeme Türü : Alüminyum	352050, 352869
	OP9001 SALINCAK ÜST SAĞ	Ağırlık : 2,465 kg / 5.434 lb Malzeme Türü : Sac Metal	22940357, 432150
	OP9002 SALINCAK ÜST SOL	Ağırlık : 2,465 kg / 5.434 lb Malzeme Türü : Sac Metal	22940356, 423149

* Bu sayfada ve katalogdaki tüm araçların adları, markaları, modelleri, sembolleri, logoları, orjinal numaraları (oe) ve diğer üçüncü parti numaraları sadece referans amaçlı kullanılmaktadır.

INSIGNIA
A
2008 - 2016

Resim	Ürün Kodu ve Açıklaması	Detay	OEM
	OP9006 SALINCAK ÜST SAĞ	Ağırlık : 3,340 kg / 7.363 lb Malzeme Türü : Döküm Çelik	13219162, 13318344 423042, 423073
	OP9007 SALINCAK ÜST SOL	Ağırlık : 3,340 kg / 7.363 lb Malzeme Türü : Döküm Çelik	13219163, 13318345 423043, 423071
	OP9008 SALINCAK ALT	Ağırlık : 0,850 kg / 1.874 lb Malzeme Türü : Sac Metal	13219171, 22924230
	OP10003 SALINCAK VE DENGİ KOLU BURCU ARKA ÜST	Şasi (Ön / Arka) : ARKA Yön : Üst Ağırlık : 0,376 kg / 0.829 lb	22940356*, 22940357*
	OP11049 SALINCAK VE DENGİ KOLU BURCU SOL VE SAĞ B31151	Yön : Sol Ve Sağ Ağırlık : 0,21 kg / 0.463 lb Not : .	352866
	OP11050 SALINCAK VE DENGİ KOLU BURCU ÖN SOL VE SAĞ	Şasi (Ön / Arka) : ÖN Yön : Sol Ve Sağ Ağırlık : 0,92 kg / 2.028 lb Not : .	13257785, 352868
	OP11061 SALINCAK VE DENGİ KOLU BURCU ARKA ÜST	Şasi (Ön / Arka) : ARKA Yön : Üst Ağırlık : 0,376 kg / 0.829 lb	22940356*, 22940357*
	OP11067 Z-ROT BURCU ARKA	Şasi (Ön / Arka) : ARKA Ağırlık : 0,040 kg / 0.088 lb Z Rot 1 : OP4018	13281793, 444087
	OP11060 BEŞİK (TRAVERS) BURCU ARKA	Şasi (Ön / Arka) : ARKA Ağırlık : 0,38 kg / 0.838 lb	22949386, 22949387
	OP12043 VİRAJ DEMİR LASTİĞİ SOL VE SAĞ RUBBER	Şasi (Ön / Arka) : ÖN Yön : Sol Ve Sağ Ağırlık : 0,06 kg / 0.132 lb Malzeme Türü : Rubber Not : VİRAJ DEMİR LASTİĞİ	13281788, 444085
	OP12043K VİRAJ DEMİR LASTİĞİ SOL VE SAĞ RUBBER	Şasi (Ön / Arka) : ÖN Yön : Sol Ve Sağ Ağırlık : 0,12 kg / 0.265 lb Malzeme Türü : Rubber	13281788*, 444085*









* Bu sayfada ve katalogdaki tüm araçların adları, markaları, modelleri, sembolleri, logoları, orjinal numaraları (oe) ve diğer üçüncü parti numaraları sadece referans amaçlı kullanılmaktadır.

INSIGNIA
A
2008 - 2016

Resim	Ürün Kodu ve Açıklaması	Detay	OEM
	OP12044 VİRAJ DEMİR LASTİĞİ SOL VE SAĞ RUBBER	Şasi (Ön / Arka) : ÖN Yön : Sol Ve Sağ Ağırlık : 0.058 kg / 0.128 lb Malzeme Türü : Rubber Not : VİRAJ LASTİĞİ	13 289 138, 13289138 444083
	OP12044K VİRAJ DEMİR LASTİĞİ SOL VE SAĞ RUBBER	Şasi (Ön / Arka) : ÖN Yön : Sol Ve Sağ Ağırlık : 0.116 kg / 0.256 lb Malzeme Türü : Rubber	13289138*, 444083*
	OP12060 VİRAJ DEMİR LASTİĞİ SOL VE SAĞ RUBBER	Şasi (Ön / Arka) : ÖN Yön : Sol Ve Sağ Ağırlık : 0.065 kg / 0.143 lb Malzeme Türü : Rubber Not : VİRAJ LASTİĞİ ÖN	13281782, 350621
	OP12060K VİRAJ DEMİR LASTİĞİ SOL VE SAĞ RUBBER	Şasi (Ön / Arka) : ÖN Yön : Sol Ve Sağ Ağırlık : 0.13 kg / 0.287 lb Malzeme Türü : Rubber	13281782*, 350621*
	OP12023 AMORTİSÖR TAKOZU SOL VE SAĞ AMORTİSÖR ÜST TAKOZU	Yön : Sol Ve Sağ Ağırlık : 0.7 kg / 1.543 lb Not : AMORTİSÖR ÜST TAKOZU	344469
	OP12134 AMORTİSÖR TAKOZU SOL VE SAĞ AMORTİSÖR TAKOZU	Yön : Sol Ve Sağ Ağırlık : 0.896 kg / 1.975 lb Not : AMORTİSÖR TAKOZU	13503548*, 13503549* 3122223*, 3122223 344468*, 344468
	OP12137 AMORTİSÖR TAKOZU SOL VE SAĞ AMORTİSÖR RULMANI	Yön : Sol Ve Sağ Ağırlık : 0.2 kg / 0.441 lb Not : AMORTİSÖR RULMANI	13503548, 13503549 3122223, 344468
	OP12804 AMORTİSÖR TAKOZU SOL VE SAĞ KIT = OP12137 AND OP12134	Yön : Sol Ve Sağ Ağırlık : 1.096 kg / 2.416 lb Not : KIT = OP12137 and OP12134	13503548, 13503549 3122223, 344468
	BU12003 MOTOR TAKOZU ARKA	Şasi (Ön / Arka) : ARKA Ağırlık : 1,645 kg / 3.627 lb	13228303, 684619
	OP12141 MOTOR TAKOZU ÖN SOL VE SAĞ	Şasi (Ön / Arka) : ÖN Yön : Sol Ve Sağ Ağırlık : 1.8 kg / 3.968 lb Not : Motor takozu	13227712, 684606
	OP12142 MOTOR TAKOZU ÖN SOL VE SAĞ HYDRO BEARING	Şasi (Ön / Arka) : ÖN Yön : Sol Ve Sağ Ağırlık : 1.8 kg / 3.968 lb Not : HYDRO BEARING	13227715, 13347453 22744337, 684313 684607

* Bu sayfada ve katalogdaki tüm araçların adları, markaları, modelleri, sembolleri, logoları, orjinal numaraları (oe) ve diğer üçüncü parti numaraları sadece referans amaçlı kullanılmaktadır.

INSIGNIA
A
2008 - 2016

Resim	Ürün Kodu ve Açıklaması	Detay	OEM
	VX12022 MOTOR TAKOZU	Ağırlık : 0,840 kg / 1.852 lb	13227762, 684612 684613, 91050354
	VX12026 MOTOR TAKOZU	Ağırlık : 1,470 kg / 3.241 lb	13112029, 5684143
	VX12028 MOTOR TAKOZU ÖN	Şasi (Ön / Arka) : ÖN Ağırlık : 0,830 kg / 1.830 lb	13227769, 684616
	VX12029 MOTOR TAKOZU ÖN ALT TRANSMISSION TYPE: M32-6	Şasi (Ön / Arka) : ÖN Yön : Alt Ağırlık : 0,815 kg / 1.797 lb Not : TRANSMISSION TYPE: M32-6	13227767, 684615
	VX12042 MOTOR TAKOZU ÖN	Şasi (Ön / Arka) : ÖN	13248610, 13268880 684218, 684220
	VX12041 ŞANZIMAN TAKOZU	Ağırlık : 1,615 kg / 3.560 lb	13227728, 13312093 682028, 682873
	OP12133K SÜSPANSİYON TAKOZU SOL VE SAĞ 2 PCS	Yön : Sol Ve Sağ Ağırlık : 0.05 kg / 0.110 lb Not : 2 PCS	13251090*, 13315197* 436432*, 436504*
	OP14019 AKS KÖRÜĞÜ +KELEPÇE+YAĞ. DIŞ	Ağırlık : 0.292 kg / 0.644 lb	1603436
	OP14020 AKS KÖRÜĞÜ +KELEPÇE+YAĞ. İÇ	Ağırlık : 0.192 kg / 0.423 lb	1603439 Y, 1603439

INSIGNIA
B
2017 -

Resim	Ürün Kodu ve Açıklaması	Detay	OEM
	OP2051 ROTBAŞI ÖN SAĞ	Ağırlık : 0,828 kg / 1.825 lb Uzunluk : 112 mm / 4.41 inch	23449523

* Bu sayfada ve katalogdaki tüm araçların adları, markaları, modelleri, sembolleri, logoları, orjinal numaraları (oe) ve diğer üçüncü parti numaraları sadece referans amaçlı kullanılmaktadır.

INSIGNIA
B
2017 -

Resim	Ürün Kodu ve Açıklaması	Detay	OEM
	OP2052 ROTBAŞI ÖN SOL	Ağırlık : 0,828 kg / 1.825 lb Uzunluk : 112 mm / 4.41 inch	23449522
	OP3034 ROTMİLİ 243,5	Ağırlık : 0,564 kg / 1.243 lb Uzunluk : 244 mm / 9.61 inch Gövde Diş Çapı : M16X1,5 Aşık Diş Çapı : M14X1,5	23449526
	OP4031 Z ROT SAĞ METAL	Ağırlık : 0,394 kg / 0.869 lb Malzeme Türü : Metal Uzunluk : 274 mm / 10.79 inch	23322794, 84077103
	OP4032 Z ROT SOL METAL	Ağırlık : 0,394 kg / 0.869 lb Malzeme Türü : Metal Uzunluk : 274 mm / 10.79 inch	23322795, 84077102
	OP4033 Z ROT SOL VE SAĞ	Ağırlık : 0.276 kg / 0.608 lb Uzunluk : 100 mm / 3.94 inch Not : FWD	23384634
	OP6045 SALINCAK ALT SAĞ	Ağırlık : 3,560 kg / 7.848 lb Malzeme Türü : Sac Metal	23421069, 84107268 84198831, 84198833 84362535, 84376572 84376574
	OP6046 SALINCAK ALT SOL	Ağırlık : 3,560 kg / 7.848 lb Malzeme Türü : Sac Metal	23421068, 84107267 84198830, 84198832 84362534, 84376571 84376573
	OP11057 SALINCAK VE DENGE KOLU BURCU ÖN ALT BÜYÜK	Şasi (Ön / Arka) : ÖN Yön : Alt Büyük Ağırlık : 0.69 kg / 1.521 lb	23167662*, 84198829* 84198832*, 84198833*
	OP11058 SALINCAK VE DENGE KOLU BURCU ÖN ALT KÜÇÜK	Şasi (Ön / Arka) : ÖN Yön : Alt Küçük Ağırlık : 0.54 kg / 1.190 lb	23167662*, 84198829* 84198832*, 84198833*
	OP12151 MOTOR TAKOZU ÖN SOL VE SAĞ	Şasi (Ön / Arka) : ÖN Yön : Sol Ve Sağ Ağırlık : 1,075 kg / 2.370 lb	23356092





KADETT
B
1968 - 1973

Resim	Ürün Kodu ve Açıklaması	Detay	OEM
	OP1022 ROTİL	Ağırlık : 0,37 kg / 0.816 lb Konik Ölçüsü : Ø14,35 Aşık Diş Çapı : M12X1,5 Rotil Gövde Çapı : Ø43,65	352814

KADETT
C
1973 - 1979

Resim	Ürün Kodu ve Açıklaması	Detay	OEM
	OP1023 ROTİL	Ağırlık : 0,345 kg / 0.761 lb Konik Ölçüsü : Ø14 Aşık Diş Çapı : M12X1,5 Rotil Gövde Çapı : Ø41,45	352817, 90004013 A111C6012F, B111C6012F C111C6012F
	OP12042 VİRAJ DEMİR LASTİĞİ SOL VE SAĞ RUBBER	Şasi (Ön / Arka) : ÖN Yön : Sol Ve Sağ Ağırlık : 0.04 kg / 0.088 lb Malzeme Türü : Rubber	350138, 90538865
	OP12042K VİRAJ DEMİR LASTİĞİ SOL VE SAĞ RUBBER	Şasi (Ön / Arka) : ÖN Yön : Sol Ve Sağ Ağırlık : 0.08 kg / 0.176 lb Malzeme Türü : Rubber Not : VİRAJ LASTİĞİ İKİLİ	350138*, 350138 90538865*, 90538865

KADETT
D
1979 - 1981

Resim	Ürün Kodu ve Açıklaması	Detay	OEM
	OP1515 ROTİL ALT SAĞ-SOL RC1515	Ağırlık : 0,603 kg / 1.329 lb Konik Ölçüsü : Ø13,6 Bağlantı Delik Çapı : Ø10,5 Aşık Diş Çapı : M12X1,5	1603115, 90094792
	OP1516 ROTİL ALT SAĞ-SOL RC1516	Ağırlık : 0,595 kg / 1.312 lb Konik Ölçüsü : Ø13,3 Bağlantı Delik Çapı : Ø10,5 Aşık Diş Çapı : M12X1,5	16003164, 1603120 1603164, 90140407 90375505, 94786917 94788122
	OP2008 ROTBAŞI SAĞ M16*1,5 RHT	Ağırlık : 0,356 kg / 0.785 lb Uzunluk : 80 mm / 3.15 inch Gövde Diş Çapı : M16X1,5 Aşık Diş Çapı : M12X1,5 Aşık Konik Çapı : Ø13	324037, 90094763
	OP2009 ROTBAŞI SOL M16*1,5 RHT	Ağırlık : 0,37 kg / 0.816 lb Uzunluk : 80 mm / 3.15 inch Gövde Diş Çapı : M16X1,5 Aşık Diş Çapı : M12X1,5 Aşık Konik Çapı : Ø13	324036, 90094762
	OP2034 ROTBAŞI M16*1,5 LHT	Ağırlık : 0,361 kg / 0.796 lb Uzunluk : 80 mm / 3.15 inch Gövde Diş Çapı : M16X1,5 Aşık Diş Çapı : M12X1,5 Aşık Konik Çapı : Ø13	324041, 90140433

* Bu sayfada ve katalogdaki tüm araçların adları, markaları, modelleri, sembolleri, logoları, orijinal numaraları (oe) ve diğer üçüncü parti numaraları sadece referans amaçlı kullanılmaktadır.

KADETT
D
1979 - 1981

Resim	Ürün Kodu ve Açıklaması	Detay	OEM
	OP2035 ROTBAŞI SOL M16*1,5 RHT	Ağırlık : 0,361 kg / 0.796 lb	324040, 90140432
	OP12106 Z-ROT BURCU ÖN SOL VE SAĞ RUBBER	Şasi (Ön / Arka) : ÖN Yön : Sol Ve Sağ Ağırlık : 0.012 kg / 0.026 lb Malzeme Türü : Rubber Uzunluk : VİRAJ DEMİR LASTİĞİ mm / 0.00	2875013, 350153 4246112
	OP12106K Z-ROT BURCU ÖN SOL VE SAĞ RUBBER	^{inch} Şasi (Ön / Arka) : ÖN Yön : Sol Ve Sağ Ağırlık : 0.024 kg / 0.053 lb Malzeme Türü : Rubber Not : 2 PCS	2875013*, 350153* 4246112*
	OP12042 VİRAJ DEMİR LASTİĞİ SOL VE SAĞ RUBBER	Şasi (Ön / Arka) : ÖN Yön : Sol Ve Sağ Ağırlık : 0.04 kg / 0.088 lb Malzeme Türü : Rubber	350138, 90538865
	OP12042K VİRAJ DEMİR LASTİĞİ SOL VE SAĞ RUBBER	Şasi (Ön / Arka) : ÖN Yön : Sol Ve Sağ Ağırlık : 0.08 kg / 0.176 lb Malzeme Türü : Rubber Not : VİRAJ LASTİĞİ İKİLİ	350138*, 350138 90538865*, 90538865
	OP12156 EGZOZ TAKOZU	Ağırlık : 0,095 kg / 0.209 lb	852719, 90128194
	OP14001 AKS KÖRÜĞÜ +KELEPÇE+YAĞ. AKS KÖRÜĞÜ İÇ	Ağırlık : 0.209 kg / 0.461 lb	1603142
	OP14003 AKS KÖRÜĞÜ +KELEPÇE+YAĞ. AKS KÖRÜĞÜ DIŞ	Ağırlık : 0.2 kg / 0.441 lb	1603180
	OP14006 AKS KÖRÜĞÜ +KELEPÇE+YAĞ. İÇ	Ağırlık : 0.214 kg / 0.472 lb	1603183
	RN14006 AKS KÖRÜĞÜ +KELEPÇE+YAĞ. DIŞ	Ağırlık : 0.2 kg / 0.441 lb	1603180, 1603204 16410170470106*, 16500170470106* 1H0498203, 271648 271649, 321498203A 431498203C, 443498203D

* Bu sayfada ve katalogdaki tüm araçların adları, markaları, modelleri, sembolleri, logoları, orjinal numaraları (oe) ve diğer üçüncü parti numaraları sadece referans amaçlı kullanılmaktadır.

KADETT
E
1984 - 1991

Resim	Ürün Kodu ve Açıklaması	Detay	OEM
	OP1516 ROTİL ALT SAĞ-SOL RC1516	Ağırlık : 0,595 kg / 1.312 lb Konik Ölçüsü : Ø13,3 Bağlantı Delik Çapı : Ø10,5 Aşık Dış Çapı : M12X1,5	16003164, 1603120 1603164, 90140407 90375505, 94786917 94788122
	OP2006 ROTBAŞI ÖN SOL RC1313	Ağırlık : 0,378 kg / 0.833 lb Uzunluk : 65 mm / 2.56 inch Gövde Dış Çapı : M16X1,5 Aşık Dış Çapı : M12X1,5 Aşık Konik Çapı : Ø13	26001807, 2601807 26023685, 322125 324039, 7846495 7848281, 90125567 90135948, 90140007
	OP2007 ROTBAŞI ÖN SAĞ RC1312	Ağırlık : 0,372 kg / 0.820 lb Uzunluk : 65 mm / 2.56 inch Gövde Dış Çapı : M16X1,5 Aşık Dış Çapı : M12X1,5 Aşık Konik Çapı : Ø13	26001806, 322126 324038, 7846485 7848282, 90125568 90135947, 90140006 94638747, 96275019
	OP6015 SALINCAK ÖN ALT SAĞ RD4015	Ağırlık : 3,905 kg / 8.609 lb Malzeme Türü : Sac Metal	352124, 352162 96218398
	OP6015J SALINCAK ÖN ALT SAĞ	Ağırlık : 2,85 kg / 6.283 lb Malzeme Türü : Sac Metal	352123, 352162* 352162, 96218398* 96218398
	OP6016 SALINCAK ÖN ALT SOL RD4014	Ağırlık : 3,905 kg / 8.609 lb Malzeme Türü : Sac Metal	352123, 352124 352161, 96218397
	OP6016J SALINCAK ÖN ALT SOL	Ağırlık : 3,405 kg / 7.507 lb Malzeme Türü : Sac Metal	352124, 352161* 352161, 96218397* 96218397
	OP11020 SALINCAK VE DENGİ KOLU BURCU ORTA SOL VE SAĞ B31134	Yön : Orta Sol Ve Sağ Ağırlık : 0,145 kg / 0.320 lb	3523.34, 352330 352334, 90193117 90235042, 96185973 96335966
	OP11046 SALINCAK VE DENGİ KOLU BURCU ÖN SOL VE SAĞ B31133	Şasi (Ön / Arka) : ÖN Yön : Sol Ve Sağ Ağırlık : 0,21 kg / 0.463 lb	352335, 90235040
	OP12106 Z-ROT BURCU ÖN SOL VE SAĞ RUBBER	Şasi (Ön / Arka) : ÖN Yön : Sol Ve Sağ Ağırlık : 0,012 kg / 0.026 lb Malzeme Türü : Rubber Uzunluk : VİRAJ DEMİR LASTİĞİ mm / 0.00	2875013, 350153 4246112
	OP12106K Z-ROT BURCU ÖN SOL VE SAĞ RUBBER	Şasi (Ön / Arka) : ÖN Yön : Sol Ve Sağ Ağırlık : 0,024 kg / 0.053 lb Malzeme Türü : Rubber Not : 2 PCS	2875013*, 350153* 4246112*







* Bu sayfada ve katalogdaki tüm araçların adları, markaları, modelleri, sembolleri, logoları, orijinal numaraları (oe) ve diğer üçüncü parti numaraları sadece referans amaçlı kullanılmaktadır.

KADETT
E
1984 - 1991



Resim	Ürün Kodu ve Açıklaması	Detay	OEM
	OP12135 TAŞIYICI DESTEK BURÇLARI SOL VE SAĞ	Yön : Sol Ve Sağ Ağırlık : 0.305 kg / 0.672 lb	402642, 90189050
	OP12042 VİRAJ DEMİR LASTİĞİ SOL VE SAĞ RUBBER	Şasi (Ön / Arka) : ÖN Yön : Sol Ve Sağ Ağırlık : 0.04 kg / 0.088 lb Malzeme Türü : Rubber	350138, 90538865
	OP12042K VİRAJ DEMİR LASTİĞİ SOL VE SAĞ RUBBER	Şasi (Ön / Arka) : ÖN Yön : Sol Ve Sağ Ağırlık : 0.08 kg / 0.176 lb Malzeme Türü : Rubber Not : VİRAJ LASTİĞİ İKİLİ	350138*, 350138 90538865*, 90538865
	OP12115 AMORTİSÖR TAKOZU SOL VE SAĞ AMORTİSÖR TAKOZU BİLYELİ	Yön : Sol Ve Sağ Ağırlık : 1.16 kg / 2.557 lb Not : AMORTİSÖR TAKOZU BİLYELİ	344509, 90184756
	OP12117 AMORTİSÖR TAKOZU SOL VE SAĞ AMORTİSÖR TAKOZU BİLYELİ	Yön : Sol Ve Sağ Ağırlık : 0.63 kg / 1.389 lb Not : AMORTİSÖR TAKOZU BİLYELİ	344508, 90184755
	OP12150 AMORTİSÖR TAKOZU ÖN ÜST SOL VE SAĞ	Şasi (Ön / Arka) : ÖN Yön : Üst Sol Ve Sağ Ağırlık : 0.12 kg / 0.265 lb	312223, 90216299
	OP12078 MOTOR TAKOZU SOL VE SAĞ ŞANZUMAN TAKOZU	Yön : Sol Ve Sağ Ağırlık : 0.58 kg / 1.279 lb Not : ŞANZUMAN TAKOZU	684257, 90216584
	OP12094 DİREKSİYON TAKOZU ÖN SOL VE SAĞ	Şasi (Ön / Arka) : ÖN Yön : Sol Ve Sağ Ağırlık : 0.069 kg / 0.152 lb İç Çap : DİREKSİYON ROT BURCU	322146, 352147 90095333
	OP12094K DİREKSİYON TAKOZU ÖN SOL VE SAĞ 2 PCS	Şasi (Ön / Arka) : ÖN Yön : Sol Ve Sağ Ağırlık : 0.138 kg / 0.304 lb Not : 2 PCS	90095333*
	OP12105 EGZOZ TAKOZU SOL VE SAĞ EGZOZ LASTİĞİ	Yön : Sol Ve Sağ Ağırlık : 0.058 kg / 0.128 lb Not : EGZOZ LASTİĞİ	4235396, 852723 90352773
	OP12156 EGZOZ TAKOZU	Ağırlık : 0,095 kg / 0.209 lb	852719, 90128194

* Bu sayfada ve katalogdaki tüm araçların adları, markaları, modelleri, sembolleri, logoları, orjinal numaraları (oe) ve diğer üçüncü parti numaraları sadece referans amaçlı kullanılmaktadır.

KADETT
E
1984 - 1991





Resim	Ürün Kodu ve Açıklaması	Detay	OEM
	OP12157 EGZOZ TAKOZU	Ağırlık : 0,095 kg / 0.209 lb	4235404, 852722 90280491
	OP13008 DİREKSİYON KÖRÜĞÜ	Ağırlık : 0.15 kg / 0.331 lb	90090811, 902825 902828, 902829
	OP14001 AKS KÖRÜĞÜ +KELEPÇE+YAĞ. AKS KÖRÜĞÜ İÇ	Ağırlık : 0.209 kg / 0.461 lb	1603142
	OP14002 AKS KÖRÜĞÜ +KELEPÇE+YAĞ. AKS KÖRÜĞÜ DIŞ	Ağırlık : 0.177 kg / 0.390 lb	1603179
	OP14003 AKS KÖRÜĞÜ +KELEPÇE+YAĞ. AKS KÖRÜĞÜ DIŞ	Ağırlık : 0.2 kg / 0.441 lb	1603180
	OP14006 AKS KÖRÜĞÜ +KELEPÇE+YAĞ. İÇ	Ağırlık : 0.214 kg / 0.472 lb	1603183
	RN14006 AKS KÖRÜĞÜ +KELEPÇE+YAĞ. DIŞ	Ağırlık : 0.2 kg / 0.441 lb	1603180, 1603204 16410170470106*, 16500170470106* 1H0498203, 271648 271649, 321498203A 431498203C, 443498203D

KARL
C16
2015 -





Resim	Ürün Kodu ve Açıklaması	Detay	OEM
	OP1003 ROTİL ALT SOL VE SAĞ	Ağırlık : 0,330 kg / 0.728 lb	Part of 352556, Part of 95368367 Part of 95368368
	OP2049 ROTBAŞI ÖN SAĞ	Ağırlık : 0,412 kg / 0.908 lb	920014, 95371539
	OP2050 ROTBAŞI ÖN SOL	Ağırlık : 0,412 kg / 0.908 lb	95371538

* Bu sayfada ve katalogdaki tüm araçların adları, markaları, modelleri, sembolleri, logoları, orjinal numaraları (oe) ve diğer üçüncü parti numaraları sadece referans amaçlı kullanılmaktadır.

KARL
C16
2015 -



Resim	Ürün Kodu ve Açıklaması	Detay	OEM
	OP3033 ROTMİLİ ÖN 248	Ağırlık : 0,481 kg / 1.060 lb Uzunluk : 248 mm / 9.76 inch	1609224, 95371542
	OP4029 Z ROT SOL VE SAĞ METAL	Ağırlık : 0,326 kg / 0.719 lb Malzeme Türü : Metal Uzunluk : 241 mm / 9.49 inch	350239, 95167261
	OP6043 SALINCAK ALT SAĞ	Ağırlık : 2,840 kg / 6.261 lb Malzeme Türü : Sac Metal	352557, 95368368
	OP6044 SALINCAK ALT SOL	Ağırlık : 2,840 kg / 6.261 lb Malzeme Türü : Sac Metal	352556, 95368367
	OP11062 SALINCAK VE DENGE KOLU BURCU ÖN ALT İÇ	Şasi (Ön / Arka) : ÖN Yön : Alt İç Ağırlık : 0,229 kg / 0.505 lb	95368367*, 95368368*
	OP11063 SALINCAK VE DENGE KOLU BURCU ÖN ALT DIŞ	Şasi (Ön / Arka) : ÖN Yön : Alt Dış Ağırlık : 0,680 kg / 1.499 lb	95368367*, 95368368*

MANTA
B
1975 - 1981







Resim	Ürün Kodu ve Açıklaması	Detay	OEM
	OP1001 ROTİL ÜST	Ağırlık : 0,434 kg / 0.957 lb Konik Ölçüsü : Ø13,5 Bağlantı Delik Çapı : Ø10,5 Aşık Diş Çapı : M12X1,5	310815
	OP1002 ROTİL ALT	Ağırlık : 0,395 kg / 0.871 lb Konik Ölçüsü : Ø16 Aşık Diş Çapı : M14X1,5 Rotil Gövde Çapı : Ø43,35	352815, 352819
	OP2001 ROTBAŞI M14X1,5	Ağırlık : 0,288 kg / 0.635 lb Uzunluk : 78,5 mm / 3.09 inch Gövde Diş Çapı : M14X1,5 Aşık Diş Çapı : M10X1,25 Aşık Konik Çapı : Ø12,6	324115, 324120
	OP12106 Z-ROT BURCU ÖN SOL VE SAĞ RUBBER	Şasi (Ön / Arka) : ÖN Yön : Sol Ve Sağ Ağırlık : 0.012 kg / 0.026 lb Malzeme Türü : Rubber Uzunluk : VİRAJ DEMİR LASTİĞİ mm / 0.00 inch	2875013, 350153 4246112

* Bu sayfada ve katalogdaki tüm araçların adları, markaları, modelleri, sembolleri, logoları, orjinal numaraları (oe) ve diğer üçüncü parti numaraları sadece referans amaçlı kullanılmaktadır.

MANTA B 1975 - 1981

Resim	Ürün Kodu ve Açıklaması	Detay	OEM
	OP12106K Z-ROT BURCU ÖN SOL VE SAĞ RUBBER	Şasi (Ön / Arka) : ÖN Yön : Sol Ve Sağ Ağırlık : 0.024 kg / 0.053 lb Malzeme Türü : Rubber Not : 2 PCS	2875013*, 350153* 4246112*
	OP12042 VİRAJ DEMİR LASTİĞİ SOL VE SAĞ RUBBER	Şasi (Ön / Arka) : ÖN Yön : Sol Ve Sağ Ağırlık : 0.04 kg / 0.088 lb Malzeme Türü : Rubber	350138, 90538865
	OP12042K VİRAJ DEMİR LASTİĞİ SOL VE SAĞ RUBBER	Şasi (Ön / Arka) : ÖN Yön : Sol Ve Sağ Ağırlık : 0.08 kg / 0.176 lb Malzeme Türü : Rubber Not : VİRAJ LASTİĞİ İKİLİ	350138*, 350138 90538865*, 90538865

MANTA C 1981 - 1988







Resim	Ürün Kodu ve Açıklaması	Detay	OEM
	OP1520 ROTİL ÖN SAĞ - SOL Ø13,5 RC1520	Ağırlık : 0,555 kg / 1.224 lb Konik Ölçüsü : Ø13,5 Bağlantı Delik Çapı : Ø10,5 Aşık Diş Çapı : M12X1,5	1603121, 1603163 1603167, 90003134 90141393, 90141398 90295479, 90297863
	OP2006 ROTBAŞI ÖN SOL RC1313	Ağırlık : 0,378 kg / 0.833 lb Uzunluk : 65 mm / 2.56 inch Gövde Diş Çapı : M16X1,5 Aşık Diş Çapı : M12X1,5 Aşık Konik Çapı : Ø13	26001807, 2601807 26023685, 322125 324039, 7846495 7848281, 90125567 90135948, 90140007
	OP2007 ROTBAŞI ÖN SAĞ RC1312	Ağırlık : 0,372 kg / 0.820 lb Uzunluk : 65 mm / 2.56 inch Gövde Diş Çapı : M16X1,5 Aşık Diş Çapı : M12X1,5 Aşık Konik Çapı : Ø13	26001806, 322126 324038, 7846485 7848282, 90125568 90135947, 90140006 94638747, 96275019
	OP6013 SALINCAK ALT SAĞ RC2036	Ağırlık : 3,318 kg / 7.315 lb Malzeme Türü : Sac Metal	352040
	OP6014 SALINCAK ÖN SOL RC2035	Ağırlık : 3,332 kg / 7.346 lb Malzeme Türü : Sac Metal	352039
	OP11003 SALINCAK VE DENGİ KOLU BURCU ORTA SOL VE SAĞ	Yön : Orta Sol Ve Sağ Ağırlık : 0,129 kg / 0.284 lb Not : .	352323, 90115161 90157161
	OP11006 SALINCAK VE DENGİ KOLU BURCU ÖN SOL VE SAĞ B31127	Şasi (Ön / Arka) : ÖN Yön : Sol Ve Sağ Ağırlık : 0,121 kg / 0.267 lb	352300, 352346 352351, 90288232 90373263, 90373778

* Bu sayfada ve katalogdaki tüm araçların adları, markaları, modelleri, sembolleri, logoları, orijinal numaraları (oe) ve diğer üçüncü parti numaraları sadece referans amaçlı kullanılmaktadır.

MANTA
C
1981 - 1988

Resim	Ürün Kodu ve Açıklaması	Detay	OEM
	OP11011 SALINCAK VE DENGE KOLU BURCU SOL VE SAĞ B31124	Yön : Sol Ve Sağ Ağırlık : 0,296 kg / 0.653 lb	352302, 352458 90445565, 90576775
	OP11019 SALINCAK VE DENGE KOLU BURCU SOL VE SAĞ RC1131	Yön : Sol Ve Sağ Ağırlık : 0.006 kg / 0.013 lb Not : Salınca Burcu Borusu	353460, 4246062 90250709

MERIVA
A
2003 - 2010

Resim	Ürün Kodu ve Açıklaması	Detay	OEM
	OP1530 ROTİL ALT SAĞ RC1530	Ağırlık : 0,615 kg / 1.356 lb Bağlantı Delik Çapı : Ø10,5	5352026, 93174599
	OP1531 ROTİL ALT SOL RC1531	Ağırlık : 0,615 kg / 1.356 lb Bağlantı Delik Çapı : Ø10,5	352085, 5352025 93174598, 93190905
	OP2004 ROTBAŞI ÖN SAĞ - SOL RC1335	Ağırlık : 0,272 kg / 0.600 lb Uzunluk : 75 mm / 2.95 inch Gövde Diş Çapı : M14X1,5 Aşık Diş Çapı : M10X1,5 Aşık Konik Çapı : Ø10,7	16032240, 1603240 1603430
	OP3005 ROTMİLİ SAĞ-SOL 316 RC1826	Ağırlık : 0,578 kg / 1.274 lb Uzunluk : 332 mm / 13.07 inch Gövde Diş Çapı : M14X1,5 Aşık Diş Çapı : M14X1,5	1603016, 26110429
	OP3027 ROTMİLİ M14X1,5 MANUEL STEERING L=312 MM	Ağırlık : 0,58 kg / 1.279 lb Uzunluk : 312 mm / 12.28 inch Gövde Diş Çapı : M14X1,5 Aşık Diş Çapı : M14X1,5	1603239, 1603428
	OP4004 Z ROT ÖN SAĞ - SOL METAL RC1915	Ağırlık : 0,497 kg / 1.096 lb Malzeme Türü : Metal Uzunluk : 243 mm / 9.57 inch Aşık Diş Çapı : M12X1,5	350610, 4686606 4886606, 5236823 90496116
	OP6009 SALINCAK ÖN SAĞ S250	Ağırlık : 3,497 kg / 7.710 lb Malzeme Türü : Sac Metal	5352028, 93388569
	OP6010 SALINCAK ÖN SOL S249	Ağırlık : 3,48 kg / 7.672 lb Malzeme Türü : Sac Metal	5352027, 93388568

* Bu sayfada ve katalogdaki tüm araçların adları, markaları, modelleri, sembolleri, logoları, orijinal numaraları (oe) ve diğer üçüncü parti numaraları sadece referans amaçlı kullanılmaktadır.

MERIVA
A
2003 - 2010

Resim	Ürün Kodu ve Açıklaması	Detay	OEM
	OP11021 SALINCAK VE DENGE KOLU BURCU ÖN SOL VE SAĞ B31141	Şasi (Ön / Arka) : ÖN Yön : Sol Ve Sağ Ağırlık : 0,212 kg / 0.467 lb	13138151, 24420103 352310, 352320 352350
	OP11022 SALINCAK VE DENGE KOLU BURCU ORTA SOL VE SAĞ B31140	Yön : Orta Sol Ve Sağ Ağırlık : 0,664 kg / 1.464 lb	24428982, 352309 9199576, 9199961 93188302
	OP11023 SALINCAK VE DENGE KOLU BURCU ORTA İÇ SOL VE SAĞ	Yön : Orta İç Sol Ve Sağ Ağırlık : 0,409 kg / 0.902 lb	352309/310*
	OP12152 TAŞIYICI DESTEK BURÇLARI ARKA SOL VE SAĞ	Şasi (Ön / Arka) : ARKA Yön : Sol Ve Sağ Ağırlık : 0,45 kg / 0.992 lb	402644, 9156735
	OP12058 VİRAJ DEMİR LASTİĞİ SOL VE SAĞ RUBBER	Şasi (Ön / Arka) : ÖN Yön : Sol Ve Sağ Ağırlık : 0.03 kg / 0.066 lb Malzeme Türü : Rubber Not : VİRAJ LASTİĞİ ÖN	13125492, 350161
	OP12058K VİRAJ DEMİR LASTİĞİ SOL VE SAĞ RUBBER	Şasi (Ön / Arka) : ÖN Yön : Sol Ve Sağ Ağırlık : 0.06 kg / 0.132 lb Malzeme Türü : Rubber	13125492*, 350161*
	OP12013 AMORTİSÖR TAKOZU SOL VE SAĞ AMORTİSÖR ÜST TAKOZU	Yön : Sol Ve Sağ Ağırlık : 0.446 kg / 0.983 lb Not : AMORTİSÖR ÜST TAKOZU	344525, 90538936
	OP12092 AMORTİSÖR TAKOZU SOL VE SAĞ AMORTİSÖR TAKOZU	Yön : Sol Ve Sağ Ağırlık : 0.36 kg / 0.794 lb Not : AMORTİSÖR TAKOZU	312510, 90147276 90468618
	OP12150 AMORTİSÖR TAKOZU ÖN ÜST SOL VE SAĞ	Şasi (Ön / Arka) : ÖN Yön : Üst Sol Ve Sağ Ağırlık : 0.12 kg / 0.265 lb	312223, 90216299
	OP12803 AMORTİSÖR TAKOZU SOL VE SAĞ KIT = OP12012 AND OP12092	Yön : Sol Ve Sağ Ağırlık : 0.9 kg / 1.984 lb Not : KIT = OP12012 and OP12092	312510, 344523 90147276, 90468618
	OP12000 MOTOR TAKOZU SOL VE SAĞ MOTOR TAKOZU	Yön : Sol Ve Sağ Not : MOTOR TAKOZU	13109203, 5684761

* Bu sayfada ve katalogdaki tüm araçların adları, markaları, modelleri, sembolleri, logoları, orjinal numaraları (oe) ve diğer üçüncü parti numaraları sadece referans amaçlı kullanılmaktadır.

MERIVA
A
2003 - 2010

Resim	Ürün Kodu ve Açıklaması	Detay	OEM
	OP12027 MOTOR TAKOZU SOL VE SAĞ MOTOR TAKOZU	Yön : Sol Ve Sağ Ağırlık : 1.016 kg / 2.240 lb Not : Motor takozu	24416545, 684238
	OP12033 MOTOR TAKOZU SOL VE SAĞ MOTOR TAKOZU	Yön : Sol Ve Sağ Ağırlık : 0.46 kg / 1.014 lb Not : Motor takozu	684713, 9227882
	OP12073 MOTOR TAKOZU SAĞ MOTOR TAKOZU	Yön : Sağ Ağırlık : 1.3 kg / 2.866 lb Not : MOTOR TAKOZU	13125208, 5684168 684180, 9227878
	OP12122 MOTOR TAKOZU SOL VE SAĞ MOTOR TAKOZU	Yön : Sol Ve Sağ Ağırlık : 1.4 kg / 3.086 lb Not : MOTOR TAKOZU	13109202, 5684645
	OP12127 MOTOR TAKOZU SOL VE SAĞ MOTOR TAKOZU	Yön : Sol Ve Sağ Ağırlık : 0.365 kg / 0.805 lb Not : MOTOR TAKOZU	24463131, 5684947
	OP12143 MOTOR TAKOZU SOL VE SAĞ	Yön : Sol Ve Sağ Ağırlık : 1.55 kg / 3.417 lb	684183, 9227880
	VX12008 MOTOR TAKOZU SOL HYDRAULIC	Yön : Sol Ağırlık : 2.1 kg / 4.630 lb Not : HYDRAULIC	24463127, 5684173
	VX12009 MOTOR TAKOZU SOL HYDRAULIC	Yön : Sol Ağırlık : 1,800 kg / 3.968 lb Not : HYDRAULIC	13181023, 5684186
	OP14010 AKS KÖRÜĞÜ +KELEPÇE+YAĞ. DIŞ	Ağırlık : 0.203 kg / 0.448 lb	1603230
	OP14013 AKS KÖRÜĞÜ +KELEPÇE+YAĞ. DIŞ	Ağırlık : 0.17 kg / 0.375 lb	1603259
	OP14017 AKS KÖRÜĞÜ +KELEPÇE+YAĞ. DIŞ	Ağırlık : 0.17 kg / 0.375 lb	1603277

* Bu sayfada ve katalogdaki tüm araçların adları, markaları, modelleri, sembolleri, logoları, orjinal numaraları (oe) ve diğer üçüncü parti numaraları sadece referans amaçlı kullanılmaktadır.

MERIVA A 2003 - 2010







Resim	Ürün Kodu ve Açıklaması	Detay	OEM
	OP14018 AKS KÖRÜĞÜ +KELEPÇE+YAĞ. İÇ	Ağırlık : 0.2 kg / 0.441 lb	1603226

MERIVA B 2010 - 2017



Resim	Ürün Kodu ve Açıklaması	Detay	OEM
	OP1524 ROTİL ÖN SAĞ - SOL RC1524	Ağırlık : 0,42 kg / 0.926 lb Bağlantı Delik Çapı : Ø8,5	352800, 352829 352830, 4835740 5231683, 90512982
	OP2015 ROTBAŞI SAĞ RC1337	Ağırlık : 0,339 kg / 0.747 lb Uzunluk : 140 mm / 5.51 inch Gövde Diş Çapı : M14X1,5 Aşık Diş Çapı : M12X1,5 Aşık Konik Çapı : Ø13,5	1603257, 1603267 1603288, 93179558 93181233
	OP2016 ROTBAŞI SOL RC1336	Ağırlık : 0,339 kg / 0.747 lb Uzunluk : 140 mm / 5.51 inch Gövde Diş Çapı : M14X1,5 Aşık Diş Çapı : M12X1,5 Aşık Konik Çapı : Ø13,5	1603258, 1603266 1603289, 93179559 93181232
	OP3023 ROTMİLİ M14X1,5 L = 276	Ağırlık : 0,583 kg / 1.285 lb Uzunluk : 276 mm / 10.87 inch Gövde Diş Çapı : M18X1,5 Aşık Diş Çapı : M14X1,5	1609000, 93196777
	OP3024 ROTMİLİ	Ağırlık : 0,584 kg / 1.287 lb Uzunluk : 276 mm / 10.87 inch Gövde Diş Çapı : M18X1,5 Aşık Diş Çapı : M14X1,5	1609011, 93196778
	OP4004 Z ROT ÖN SAĞ - SOL METAL RC1915	Ağırlık : 0,497 kg / 1.096 lb Malzeme Türü : Metal Uzunluk : 243 mm / 9.57 inch Aşık Diş Çapı : M12X1,5	350610, 4686606 4886606, 5236823 90496116
	OP6023 SALINCAK ÖN SAĞ S248	Ağırlık : 3,26 kg / 7.187 lb Malzeme Türü : Sac Metal	24454478, 352030 5352004, 5352030 90496040
	OP6023J SALINCAK VE DENGE KOLU ÖN ALT SAC LEVHA	Ağırlık : 2,695 kg / 5.941 lb Malzeme Türü : Sac Metal	24454477, 24454478 352029, 352030 5352004, 90496040
	OP6024 SALINCAK ÖN SOL S247	Ağırlık : 3,35 kg / 7.385 lb Malzeme Türü : Sac Metal	24454477, 352029 5352004, 5352029 90496040

* Bu sayfada ve katalogdaki tüm araçların adları, markaları, modelleri, sembolleri, logoları, orjinal numaraları (oe) ve diğer üçüncü parti numaraları sadece referans amaçlı kullanılmaktadır.

MERIVA
B
2010 - 2017

Resim	Ürün Kodu ve Açıklaması	Detay	OEM
	OP11008 SALINCAK VE DENGE KOLU BURCU ÖN SOL VE SAĞ B31121	Şasi (Ön / Arka) : ÖN Yön : Sol Ve Sağ Ağırlık : 0,164 kg / 0.362 lb	352323, 352357 352364, 4566899 6140350007, 90468636 90498738
	OP11039 SALINCAK VE DENGE KOLU BURCU SOL VE SAĞ B31146	Yön : Sol Ve Sağ Ağırlık : 0,26 kg / 0.573 lb	24439582, 352324
	OP11024 TORSİYON BURCU SOL VE SAĞ	Yön : Sol Ve Sağ Ağırlık : 0.392 kg / 0.864 lb	13110418, 13267215 402952, 5402637
	OP11024K TORSİYON BURCU SOL VE SAĞ	Yön : Sol Ve Sağ Ağırlık : 0.784 kg / 1.728 lb Not : 2 Pieces	13110418, 13267215 402952, 5402637
	OP14019 AKS KÖRÜĞÜ +KELEPÇE+YAĞ. DIŞ	Ağırlık : 0.292 kg / 0.644 lb	1603436
	OP14020 AKS KÖRÜĞÜ +KELEPÇE+YAĞ. İÇ	Ağırlık : 0.192 kg / 0.423 lb	1603439 Y, 1603439
	F115002 AMORTİSÖR KÖRÜĞÜ SOL VE SAĞ	Yön : Sol Ve Sağ	344 435, 55700767 9231099

MOKKA
2012 -

Resim	Ürün Kodu ve Açıklaması	Detay	OEM
	CV1009 ROTİL ALT SOL VE SAĞ	Ağırlık : 0,572 kg / 1.261 lb Bağlantı Delik Çapı : Ø10,5	352532, 95017034 95907943, 95916024
	OP2038 ROTBAŞI SAĞ-SOL M14*1,5 L=89,5 MM	Ağırlık : 0,431 kg / 0.950 lb Uzunluk : 90,5 mm / 3.56 inch Gövde Diş Çapı : M14X1,5 Aşık Diş Çapı : M12X1,75 Aşık Konik Çapı : Ø12,9	1609203, 920011 95914910, 95915222
	OP2039 ROTBAŞI ÖN SAĞ - SOL	Ağırlık : 0,370 kg / 0.816 lb Uzunluk : 75 mm / 2.95 inch Gövde Diş Çapı : M14x1,5 Aşık Diş Çapı : M12X1,75 Aşık Konik Çapı : Ø12,9	1609206, 95932779 95932790

* Bu sayfada ve katalogdaki tüm araçların adları, markaları, modelleri, sembolleri, logoları, orjinal numaraları (oe) ve diğer üçüncü parti numaraları sadece referans amaçlı kullanılmaktadır.

MOKKA
2012 -







Resim	Ürün Kodu ve Açıklaması	Detay	OEM
	CV3009 ROTMİLİ ÖN SAĞ - SOL 333	Ağırlık : 0,695 kg / 1.532 lb Uzunluk : 333 mm / 13.11 inch Gövde Diş Çapı : M14X1,5 Aşık Diş Çapı : M14X1,5	1609213, 95952929
	OP3028 ROTMİLİ M14X1,5 HİDROLİK TYPE. L=349	Ağırlık : 0,589 kg / 1.299 lb Uzunluk : 349 mm / 13.74 inch Gövde Diş Çapı : M16X1,5 Aşık Diş Çapı : M14X1,5	1609205
	OP4022 Z ROT ÖN SAĞ ALÜMİNYUM	Ağırlık : 0,300 kg / 0.661 lb Malzeme Türü : Alüminyum Uzunluk : 286 mm / 11.26 inch	15779960, 350232 95942520
	OP4022A Z ROT ÖN SAĞ METAL L=286	Ağırlık : 0,378 kg / 0.833 lb Malzeme Türü : Metal Uzunluk : 286 mm / 11.26 inch Aşık Diş Çapı : M12X1,75	15779960, 350232* 95942520
	OP4023 Z ROT ÖN SOL ALÜMİNYUM	Ağırlık : 0,300 kg / 0.661 lb Malzeme Türü : Alüminyum Uzunluk : 286 mm / 11.26 inch	15779961, 350231 95942519
	OP4023A Z ROT ÖN SOL METAL L=286	Ağırlık : 0,378 kg / 0.833 lb Malzeme Türü : Metal Uzunluk : 286 mm / 11.26 inch Aşık Diş Çapı : M12X1,75	15779961, 350231* 350231*
	OP6036 SALINCAK ÖN SAĞ	Ağırlık : 3,502 kg / 7.721 lb Malzeme Türü : Sac Metal	352523, 95025705
	OP6037 SALINCAK ÖN SOL	Ağırlık : 3,502 kg / 7.721 lb Malzeme Türü : Sac Metal	352524, 352551 94540668, 95025706 95071273, 95328052
	OP6040 SALINCAK ÖN ALT	Ağırlık : 3,558 kg / 7.844 lb Malzeme Türü : Sac Metal	352522, 95025704
	OP11053 SALINCAK VE DENGE KOLU BURCU ÖN ORTA SOL VE SAĞ	Şasi (Ön / Arka) : ÖN Yön : Orta Sol Ve Sağ Ağırlık : 0,288 kg / 0.635 lb Not : .	352522*, 352522 352523*, 352523 352524*, 352524 95025704*, 95025704 95025706*, 95025706
	OP11055 SALINCAK VE DENGE KOLU BURCU ÖN SOL VE SAĞ	Şasi (Ön / Arka) : ÖN Yön : Sol Ve Sağ Ağırlık : 0,326 kg / 0.719 lb Not : .	352522**, 352522 352523**, 352523 352524**, 352524 95025704**, 95025704 95025706*, 95025706

* Bu sayfada ve katalogdaki tüm araçların adları, markaları, modelleri, sembolleri, logoları, orjinal numaraları (oe) ve diğer üçüncü parti numaraları sadece referans amaçlı kullanılmaktadır.

MOKKA
2012 -

Resim	Ürün Kodu ve Açıklaması	Detay	OEM
	CV12074 AMORTİSÖR TAKOZU ARKA	Şasi (Ön / Arka) : ARKA Ağırlık : 0,345 kg / 0.761 lb	13252362, 436565
	CV12024 MOTOR TAKOZU ÖN SOL	Şasi (Ön / Arka) : ÖN Yön : Sol Ağırlık : 1.608 kg / 3.545 lb	25947935, 682079 95032352
	OP12139 MOTOR TAKOZU SOL VE SAĞ ŞANZİMAN TAKOZU	Yön : Sol Ve Sağ Ağırlık : 1.033 kg / 2.277 lb Not : ŞANZİMAN TAKOZU	95493721, 95493722 95493723

MOKKA
2020 -

Resim	Ürün Kodu ve Açıklaması	Detay	OEM
	CI1011 ROTİL ALT	Ağırlık : 0,445 kg / 0.981 lb	9831682580*, 9831682780*
	OP2055 ROTBAŞI SAĞ 173	Ağırlık : 0,496 kg / 1.093 lb Uzunluk : 173 mm / 6.81 inch	1648322580
	OP2056 ROTBAŞI SOL 173	Ağırlık : 0,496 kg / 1.093 lb Uzunluk : 173 mm / 6.81 inch	1648322680
	CI6039 SALINCAK VE DENGİ KOLU ÖN ALT SAĞ	Ağırlık : 3,100 kg / 6.834 lb Malzeme Türü : Sac Metal	9831682780
	CI6039J SALINCAK VE DENGİ KOLU ÖN ALT	Ağırlık : 2,520 kg / 5.556 lb Malzeme Türü : Sac Metal	9831682580*, 9831682780*
	CI6040 SALINCAK VE DENGİ KOLU ÖN ALT SOL	Ağırlık : 3,100 kg / 6.834 lb Malzeme Türü : Sac Metal	9831682580
	CI11023 SALINCAK VE DENGİ KOLU BURCU ÖN ALT DIŞ	Şasi (Ön / Arka) : ÖN Yön : Alt Dış Ağırlık : 0,165 kg / 0.364 lb	9831682580*, 9831682780*

* Bu sayfada ve katalogdaki tüm araçların adları, markaları, modelleri, sembolleri, logoları, orjinal numaraları (oe) ve diğer üçüncü parti numaraları sadece referans amaçlı kullanılmaktadır.

MOKKA
2020 -

Resim	Ürün Kodu ve Açıklaması	Detay	OEM
	OP11064 SALINCAK VE DENGE KOLU BURCU ÖN ALT İÇ	Şasi (Ön / Arka) : ÖN Yön : Alt İÇ Ağırlık : 0,275 kg / 0.606 lb	9831626480*, 9832039280*

MONTEREY
A
1992 - 1998





Resim	Ürün Kodu ve Açıklaması	Detay	OEM
	IS1002 ROTİL ÜST SOL VE SAĞ Ø17,9 RE8511	Ağırlık : 0,715 kg / 1.576 lb Konik Ölçüsü : Ø17,9 Bağlantı Delik Çapı : Ø8,5 Aşık Dış Çapı : M14X1,5	310821, 310828 8944594532, 8944594533 894459453383, 894459453384 8944594534, 894459453451 894459453484, 894472255
	IS1006 ROTİL ALT SOL VE SAĞ Ø20,5 RE8513	Ağırlık : 1,555 kg / 3.428 lb Konik Ölçüsü : Ø20,5 Bağlantı Delik Çapı : Ø12,5 Aşık Dış Çapı : M16X1,5	352828, 8944521021 8944594651, 8944594652 8972357760, 8973650200 8973650210, 94459465
	OP1528 ROTİL ÖN ÜST SAĞ - SOL Ø17,5 RC1528	Ağırlık : 0,65 kg / 1.433 lb Konik Ölçüsü : Ø17,5 Bağlantı Delik Çapı : Ø10,5 Aşık Dış Çapı : M14X1,5	310823, 8980058260 94374424
	IS2002 ROTBAŞI SOL VE SAĞ RE8313	Ağırlık : 0,339 kg / 0.747 lb Uzunluk : 75 mm / 2.95 inch Gövde Dış Çapı : M14X1,5 Aşık Dış Çapı : M14X1,5 Aşık Konik Çapı : Ø16,1	324057, 8944194080 894459000000, 8944594800 894459480051, 8944594801 894459480184, 8944594802 894459480284, 8970209531
	IS2003 ROTBAŞI SOL VE SAĞ RE8314	Ağırlık : 0,339 kg / 0.747 lb Uzunluk : 75 mm / 2.95 inch Gövde Dış Çapı : M14X1,5 Aşık Dış Çapı : M14X1,5 Aşık Konik Çapı : Ø16,1	324058, 8944194090 8944594810, 94459481
	OP4011 Z ROT ÖN SOL METAL RC1925	Ağırlık : 0,255 kg / 0.562 lb Malzeme Türü : Metal Uzunluk : 150 mm / 5.91 inch Aşık Dış Çapı : M10X1,5	350607, 5352019 97018228, 97125014
	OP4012 Z ROT ÖN SAĞ METAL RC1924	Ağırlık : 0,255 kg / 0.562 lb Malzeme Türü : Metal Uzunluk : 150 mm / 5.91 inch Aşık Dış Çapı : M10X1,5	350608, 5352020 97018227, 97125013

MONTEREY
B
1998 - 2004



Resim	Ürün Kodu ve Açıklaması	Detay	OEM
	IS1002 ROTİL ÜST SOL VE SAĞ Ø17,9 RE8511	Ağırlık : 0,715 kg / 1.576 lb Konik Ölçüsü : Ø17,9 Bağlantı Delik Çapı : Ø8,5 Aşık Dış Çapı : M14X1,5	310821, 310828 8944594532, 8944594533 894459453383, 894459453384 8944594534, 894459453451 894459453484, 894472255

* Bu sayfada ve katalogdaki tüm araçların adları, markaları, modelleri, sembolleri, logoları, orijinal numaraları (oe) ve diğer üçüncü parti numaraları sadece referans amaçlı kullanılmaktadır.

MONTEREY
B
1998 - 2004











Resim	Ürün Kodu ve Açıklaması	Detay	OEM
	IS1004 ROTİL ÖN ALT Ø20,6 RE8517	Ağırlık : 1,27 kg / 2.800 lb Konik Ölçüsü : Ø20,6 Bağlantı Delik Çapı : Ø10,5 - M10X1,25 Aşık Dış Çapı : M18X1,5	4302209, 8944594641 8944594643, 94459464
	OP1528 ROTİL ÖN ÜST SAĞ - SOL Ø17,5 RC1528	Ağırlık : 0,65 kg / 1.433 lb Konik Ölçüsü : Ø17,5 Bağlantı Delik Çapı : Ø10,5 Aşık Dış Çapı : M14X1,5	310823, 8980058260 94374424
	OP2033 ROTBAŞI SAĞ-SOL RC1340	Ağırlık : 0,515 kg / 1.135 lb Uzunluk : 75 mm / 2.95 inch Gövde Dış Çapı : M14X1,5 Aşık Dış Çapı : M14X1,5 Aşık Konik Çapı : Ø16,2	900907, 97184821
	OP4011 Z ROT ÖN SOL METAL RC1925	Ağırlık : 0,255 kg / 0.562 lb Malzeme Türü : Metal Uzunluk : 150 mm / 5.91 inch Aşık Dış Çapı : M10X1,5	350607, 5352019 97018228, 97125014
	OP4012 Z ROT ÖN SAĞ METAL RC1924	Ağırlık : 0,255 kg / 0.562 lb Malzeme Türü : Metal Uzunluk : 150 mm / 5.91 inch Aşık Dış Çapı : M10X1,5	350608, 5352020 97018227, 97125013

MOVANO
A
1998 - 2010

Resim	Ürün Kodu ve Açıklaması	Detay	OEM
	RN1016 ROTİL ALT SAĞ-SOL 22 RC3414	Ağırlık : 0,415 kg / 0.915 lb Rotil Gövde Çapı : Ø43,6	40160000AC, 40160000AD 4016000QAC, 40160-00QAC 40160-00QAD, 4401909 4500255, 7700312852 7701056969, 9109909
	RN1017 ROTİL ÜST SAĞ-SOL RC3415	Ağırlık : 0,575 kg / 1.268 lb Konik Ölçüsü : Ø16 Aşık Dış Çapı : M14X1,5 Rotil Gövde Çapı : Ø45,5	4016000QAB, 40160-00QAB 4500254, 7700312851 9160554
	RN1025 ROTİL ALT SAĞ-SOL 24 R5665	Ağırlık : 0,435 kg / 0.959 lb Rotil Gövde Çapı : Ø43,6	4016000Q0B, 40160-00Q0B 4418631, 7701070154
	RN1025K ROTİL ALT SAĞ-SOL (CIVATALI) 24	Ağırlık : 0,44 kg / 0.970 lb Rotil Gövde Çapı : Ø43,6	4418631, 7701070154
	RN1033 ROTİL HELEZON ROTU RC3543	Ağırlık : 0,803 kg / 1.770 lb Konik Ölçüsü : Ø16,4 Aşık Dış Çapı : Ø15	4011000QAA, 40110-00QAA 4011000QAB, 40110-00QAB 4401910, 4500090 7700302114, 7701056970

* Bu sayfada ve katalogdaki tüm araçların adları, markaları, modelleri, sembolleri, logoları, orjinal numaraları (oe) ve diğer üçüncü parti numaraları sadece referans amaçlı kullanılmaktadır.

MOVANO
A
1998 - 2010

Resim	Ürün Kodu ve Açıklaması	Detay	OEM
	RN2011 ROTBAŞI ÖN SAĞ RC3326	Ağırlık : 1,002 kg / 2.209 lb Uzunluk : 222,5 mm / 8.76 inch Gövde Diş Çapı : M16X1,5 Aşık Diş Çapı : M14X1,5 Aşık Konik Çapı : Ø16,5	4501263, 48520-00QAH 4852000QAJ, 7701470364 9161563
	RN2012 ROTBAŞI ÖN SOL RC3327	Ağırlık : 1,007 kg / 2.220 lb Uzunluk : 222,5 mm / 8.76 inch Gövde Diş Çapı : M16X1,5 Aşık Diş Çapı : M14X1,5 Aşık Konik Çapı : Ø16,5	4501262, 4852000QAH 48520-00QAJ, 7701470363 9161562
	RN3868 ROTMİLİ SAĞ-SOL RC3868	Ağırlık : 0,455 kg / 1.003 lb Uzunluk : 176 mm / 6.93 inch Gövde Diş Çapı : M14X1,5 Aşık Diş Çapı : M16X1,5	4501261, 48521-00QAF 7701470362, 7701470632
	RN4002 Z ROT ÖN SAĞ METAL RC3916	Ağırlık : 0,327 kg / 0.721 lb Malzeme Türü : Metal Uzunluk : 127 mm / 5.00 inch Aşık Diş Çapı : M10X1,5	4500199, 5461800QAA 54618-00QAA, 7700307343 7700309070, 7700309071 8200713522, 8200713523 9160499
	RN4003 Z ROT ÖN SOL METAL RC3917	Ağırlık : 0,326 kg / 0.719 lb Malzeme Türü : Metal Uzunluk : 127 mm / 5.00 inch Aşık Diş Çapı : M10X1,5	4500198, 4500199 5461800QAB, 54618-00QAB 7700302165, 7700309070 7700309071, 8200713522 8200713523, 9160498
	RN6013 SALINCAK ÖN ALT SAĞ DÖKÜM RC4047	Ağırlık : 11,35 kg / 25.022 lb Malzeme Türü : Döküm Çelik	4400048, 4404048 4500093, 5450000QAC 54500-00QAD, 5450000QAE 7700302119, 7700309190 8200767822, 8200767825
	RN6013J SALINCAK ÖN ALT SAĞ DÖKÜM	Ağırlık : 8,300 kg / 18.298 lb Malzeme Türü : Döküm Çelik	4400048, 4404048 4500093, 5450000QAC 54500-00QAD, 5450000QAE 7700302119, 7700309190 8200767822, 8200767825
	RN6014 SALINCAK ÖN ALT SOL DÖKÜM RC4048	Ağırlık : 11,35 kg / 25.022 lb Malzeme Türü : Döküm Çelik	4404047, 4500092 5450100QAC, 54501-00QAD 5450100QAE, 7700302118 7700309189, 8200767822 8200767825
	RN6014J SALINCAK ÖN ALT SOL DÖKÜM	Ağırlık : 8,300 kg / 18.298 lb Malzeme Türü : Döküm Çelik	4400048, 4404048 4500093, 5450000QAC 54500-00QAD, 5450000QAE 7700302119, 7700309190 8200767822, 8200767825
	RN6051 SALINCAK ÖN ALT SAĞ DÖKÜM	Ağırlık : 11,92 kg / 26.279 lb Malzeme Türü : Döküm Çelik	4418 630, 54500-00Q0E 8200750274, 93194855
	RN6052 SALINCAK ÖN ALT SOL DÖKÜM	Ağırlık : 11,92 kg / 26.279 lb Malzeme Türü : Döküm Çelik	4418 629, 54501-00Q0E 82 00 750 273, 8200750273 93194853

* Bu sayfada ve katalogdaki tüm araçların adları, markaları, modelleri, sembolleri, logoları, orjinal numaraları (oe) ve diğer üçüncü parti numaraları sadece referans amaçlı kullanılmaktadır.

MOVANO
A
1998 - 2010

Resim	Ürün Kodu ve Açıklaması	Detay	OEM
	RN11024 SALINCAK VE DENGE KOLU BURCU ORTA SOL VE SAĞ B358358	Yön : Orta Sol Ve Sağ Ağırlık : 0,637 kg / 1.404 lb	7700302122, 7700302123 7700302439, 91603395
	RN11025 SALINCAK VE DENGE KOLU BURCU SOL VE SAĞ B358359	Yön : Sol Ve Sağ Ağırlık : 0,49 kg / 1.080 lb	4500094, 7700302122 7700302123, 9160394
	RN11054 TAŞIYICI DESTEK BURÇLARI ÖN SOL VE SAĞ	Şasi (Ön / Arka) : ÖN Yön : Sol Ve Sağ Ağırlık : 0.47 kg / 1.036 lb	4500091, 5445000QAA 7700302115, 9160391
	RN12183 TORSİYON BURCU ARKA SOL VE SAĞ RUBBER	Şasi (Ön / Arka) : ARKA Yön : Sol Ve Sağ Ağırlık : 0,200 kg / 0.441 lb Malzeme Türü : Rubber	5000392657
	RN12172 YAY BURCU ARKA SOL VE SAĞ	Şasi (Ön / Arka) : ARKA Yön : Sol Ve Sağ Ağırlık : 0.158 kg / 0.348 lb	4404592, 4500102 55046-00QAA, 55046-00QAB 7700302152, 8200024454 9112592, 9160402
	RN12166 VİRAJ DEMİR LASTİĞİ SOL VE SAĞ RUBBER	Şasi (Ön / Arka) : ÖN Yön : Sol Ve Sağ Ağırlık : 0.184 kg / 0.406 lb Malzeme Türü : Rubber Not : VİRAJ DEMİR LASTİĞİ ARKA	4500115, 56112-00QAA 7700302278, 9160415
	RN12166K VİRAJ DEMİR LASTİĞİ SOL VE SAĞ RUBBER	Şasi (Ön / Arka) : ÖN Yön : Sol Ve Sağ Ağırlık : 0.368 kg / 0.811 lb Malzeme Türü : Rubber	4500115*, 4500115 56112-00QAA*, 56112-00QAA 7700302278*, 7700302278 9160415*, 9160415
	RN12106 MOTOR TAKOZU SAĞ MOTOR TAKOZU ÖN SAĞ	Yön : Sağ Diğer Taraf : RN12107 Ağırlık : 1.352 kg / 2.981 lb Not : MOTOR TAKOZU ÖN SAĞ	4403 350, 4500 177 77 00 315 382, 8200022595
	RN12107 MOTOR TAKOZU SOL MOTOR TAKOZU	Yön : Sol Diğer Taraf : RN12106 Ağırlık : 1.352 kg / 2.981 lb Not : MOTOR TAKOZU	112100062R, 8200199149
	RN12108 MOTOR TAKOZU SOL VE SAĞ MOTOR TAKOZU ARKA	Yön : Sol Ve Sağ Ağırlık : 0.72 kg / 1.587 lb Not : MOTOR TAKOZU ARKA	4500180, 7700308756
	RN12109 MOTOR TAKOZU SOL VE SAĞ MOTOR TAKOZU	Yön : Sol Ve Sağ Ağırlık : 0.87 kg / 1.918 lb Not : MOTOR TAKOZU	4402612, 8200027176 9110612

* Bu sayfada ve katalogdaki tüm araçların adları, markaları, modelleri, sembolleri, logoları, orijinal numaraları (oe) ve diğer üçüncü parti numaraları sadece referans amaçlı kullanılmaktadır.

MOVANO
A
1998 - 2010

Resim	Ürün Kodu ve Açıklaması	Detay	OEM
	RN12174 MOTOR TAKOZU SOL VE SAĞ	Yön : Sol Ve Sağ Ağırlık : 2.4 kg / 5.291 lb	4403351, 7700314476 8200022596, 9111351
	RN13008 RIW DİREKSİYON KÖRÜĞÜ	Ağırlık : 0.076 kg / 0.168 lb	7701470361
	RN13022 DİREKSİYON KÖRÜĞÜ ÖN	Ağırlık : 0.076 kg / 0.168 lb	4501260, 6001547607 6025 370 231, 6025370231 9161560
	RN13022K DİREKSİYON KÖRÜĞÜ SOL VE SAĞ 2 PİECES	Ağırlık : 0.152 kg / 0.335 lb	4501260, 6001547607 6025 370 231, 6025370231 9161560
	RN14013 AKS KÖRÜĞÜ +KELEPÇE+YAĞ. İÇ BİLYALI	Ağırlık : 0.25 kg / 0.551 lb	7701470566
	RN14017 AKS KÖRÜĞÜ +KELEPÇE+YAĞ. DIŞ	Ağırlık : 0.28 kg / 0.617 lb	1075638, 1109786 272440, 272483 3301685, 701498203A 7701470155, 7M0407285A 7M0498203, 8994154
	RN14019 AKS KÖRÜĞÜ +KELEPÇE+YAĞ. İÇ	Ağırlık : 0.14 kg / 0.309 lb	7700109699
	RN14021 AKS KÖRÜĞÜ +KELEPÇE+YAĞ. İÇ BİLYALI ÇEMBERLİ	Ağırlık : 0.13 kg / 0.287 lb	7701468573, 7701470566
	RN14046 AKS KÖRÜĞÜ +KELEPÇE+YAĞ. İÇ BORULU	Ağırlık : 0.41 kg / 0.904 lb	7701470910
	RN14047 AKS KÖRÜĞÜ +KELEPÇE+YAĞ. İÇ (BT1096)		

MOVANO
B
2010 -

Resim	Ürün Kodu ve Açıklaması	Detay	OEM
	RN1031 ROTİL ÖN SOL Ø18 RA1860	Ağırlık : 0,49 kg / 1.080 lb Konik Ölçüsü : Ø18 Aşık Diş Çapı : M16X1,5 Rotil Gövde Çapı : M45X1,5 RHT	401613416R, 4419219 8200688877, 93197233
	RN1032 ROTİL ÖN SAĞ Ø18	Ağırlık : 0,49 kg / 1.080 lb Konik Ölçüsü : Ø18 Aşık Diş Çapı : M16X1,5 Rotil Gövde Çapı : M45X1,5 LHT	401608374R, 40160-8374R 4408252, 95509251 95519325
	RN1035 ROTİL ÖN ALT SAĞ - SOL	Ağırlık : 0,49 kg / 1.080 lb	401608374R, 4408252
	RN2042 ROTBAŞI SAĞ RA1800	Ağırlık : 1,037 kg / 2.286 lb Uzunluk : 235 mm / 9.25 inch Gövde Diş Çapı : M18X1,5 Aşık Diş Çapı : M14X1,5 Aşık Konik Çapı : Ø16,5	4420098, 485200780R 48520-0780R
	RN2043 ROTBAŞI SOL RA1801	Ağırlık : 1,037 kg / 2.286 lb Uzunluk : 235 mm / 9.25 inch Gövde Diş Çapı : M18X1,5 Aşık Diş Çapı : M14X1,5 Aşık Konik Çapı : Ø16,5	4420097, 485200780L 485206730R, 48520-6730R
	RN3887 ROTMİLİ ÖN SAĞ - SOL 253 RA1850	Ağırlık : 0,795 kg / 1.753 lb Uzunluk : 253 mm / 9.96 inch Gövde Diş Çapı : M16X1,5 Aşık Diş Çapı : M18X1,5	4852100Q0E, 485212373R 48521-2373R, 93167687
	RN4012 Z ROT ÖN SAĞ-SOL RA1870	Ağırlık : 0,394 kg / 0.869 lb Malzeme Türü : Metal Uzunluk : 330 mm / 12.99 inch Aşık Diş Çapı : M10X1,5	4419291, 546180004R 54618-0004R, 93197325
	RN4014 Z ROT SOL VE SAĞ	Ağırlık : 0,301 kg / 0.664 lb Uzunluk : 106 mm / 4.17 inch Aşık Diş Çapı : M10X1,5	4419304, 55110-0019R
	RN4020 Z ROT ARKA SAĞ - SOL METAL	Ağırlık : 0,329 kg / 0.725 lb Malzeme Türü : Metal Uzunluk : 166 mm / 6.54 inch Aşık Diş Çapı : M10X1,5	4420954, 551100020R 93168675
	RN6055 SALINCAĞ ÖN ALT SAĞ	Ağırlık : 9,3 kg / 20.503 lb Malzeme Türü : Döküm Çelik	4419216, 8200688875 93197215
	RN6056 SALINCAĞ ÖN ALT SOL	Ağırlık : 9,3 kg / 20.503 lb Malzeme Türü : Döküm Çelik	4419215, 8200688871 93197214

* Bu sayfada ve katalogdaki tüm araçların adları, markaları, modelleri, sembolleri, logoları, orijinal numaraları (oe) ve diğer üçüncü parti numaraları sadece referans amaçlı kullanılmaktadır.

MOVANO
B
2010 -

Resim	Ürün Kodu ve Açıklaması	Detay	OEM
	RN11047 SALINCAK VE DENGE KOLU BURCU ALT ORTA SOL VE SAĞ	Yön : Alt Orta Sol Ve Sağ Ağırlık : 0,33 kg / 0.728 lb	
	RN11048 SALINCAK VE DENGE KOLU BURCU ALT SOL VE SAĞ	Yön : Alt Sol Ve Sağ Ağırlık : 0,573 kg / 1.263 lb	545601173R-PART, 820068871 820068875
	RN11055 Z-ROT BURCU ÖN SOL VE SAĞ	Şasi (Ön / Arka) : ÖN Yön : Sol Ve Sağ Ağırlık : 0,100 kg / 0.220 lb Uzunluk : RN4014 mm / 0.00 inch	551100019R
	RN12132 VİRAJ DEMİR LASTİĞİ SOL VE SAĞ RUBBER	Şasi (Ön / Arka) : ÖN Yön : Sol Ve Sağ Ağırlık : 0.045 kg / 0.099 lb Malzeme Türü : Rubber Not : ARKA VİRAJ LASTİĞİ	4419308, 546135490R 5631500Q0B, 56315-00Q0B 93197335
	RN12132K VİRAJ DEMİR LASTİĞİ SOL VE SAĞ RUBBER	Şasi (Ön / Arka) : ÖN Yön : Sol Ve Sağ Ağırlık : 0.09 kg / 0.198 lb Malzeme Türü : Rubber Not : ARKA VİRAJ LASTİĞİ (İKİLİ)	4419308*, 4419308 546135490R*, 546135490R 56315-00Q0B*, 5631500Q0B 93197335*, 93197335
	RN12164 AMORTİSÖR TAKOZU SOL VE SAĞ AMORTİSÖR TAKOZU	Yön : Sol Ve Sağ Ağırlık : 1.57 kg / 3.461 lb Not : AMORTİSÖR TAKOZU	4421359, 54320-00Q0A 543207065R, 95507265
	DC12017 EGZOZ TAKOZU SOL VE SAĞ EKSOZ TAKOZU	Yön : Sol Ve Sağ Ağırlık : 0.1 kg / 0.220 lb Not : EKSOZ TAKOZU	206510006R, 206511084R 4408000, 95509125
	RN13018 DİREKSİYON KÖRÜĞÜ SAĞ-SOL	Ağırlık : 0.25 kg / 0.551 lb	4420096, 48521-00Q0E* 48521-00Q0E, 485212373R* 485212373R, 93167687
	RN13023 DİREKSİYON KÖRÜĞÜ ÖN	Ağırlık : 0.14 kg / 0.309 lb Büyük Çap : 94 Küçük Çap : 75	4419289, 4422830 543880453R, 93197323 95517236

OMEGA
A
1986 - 1994

Resim	Ürün Kodu ve Açıklaması	Detay	OEM
	OP1522 ROTİL ALT SOL RC1522	Ağırlık : 0,61 kg / 1.345 lb Bağlantı Delik Çapı : Ø8,5	352826, 90272194

* Bu sayfada ve katalogdaki tüm araçların adları, markaları, modelleri, sembolleri, logoları, orijinal numaraları (oe) ve diğer üçüncü parti numaraları sadece referans amaçlı kullanılmaktadır.

OMEGA
A
1986 - 1994

Resim	Ürün Kodu ve Açıklaması	Detay	OEM
	OP1523 ROTİL ALT SAĞ RC1523	Ağırlık : 0,61 kg / 1.345 lb Bağlantı Delik Çapı : Ø8,5	352827, 90272195
	OP2020 ROTBAŞI İÇ SAĞ KISA RC1222	Ağırlık : 0,292 kg / 0.644 lb Uzunluk : 92 mm / 3.62 inch Gövde Diş Çapı : M14X1,5 Aşık Diş Çapı : M12X1,5 Aşık Konik Çapı : Ø13,2	322154, 322172 322178, 324047 324062, 90334036 90496015, 90510640 90510652
	OP2021 ROTBAŞI İÇ SOL KISA RC1223	Ağırlık : 0,29 kg / 0.639 lb Uzunluk : 92 mm / 3.62 inch Gövde Diş Çapı : M14X1,5 Aşık Diş Çapı : M12X1,5 Aşık Konik Çapı : Ø13,2	322151, 322171 322177, 324046 324061, 326047 90295621, 90496014
	OP2022 ROTBAŞI DIŞ SAĞ UZUN RC1220	Ağırlık : 0,557 kg / 1.228 lb Uzunluk : 227 mm / 8.94 inch Gövde Diş Çapı : M14X1,5 Aşık Diş Çapı : M12X1,5 Aşık Konik Çapı : Ø13,3	322005, 322152 322176, 324049 90295624
	OP2023 ROTBAŞI DIŞ SOL UZUN RC1221	Ağırlık : 0,55 kg / 1.213 lb Uzunluk : 227 mm / 8.94 inch Gövde Diş Çapı : M14X1,5 Aşık Diş Çapı : M12X1,5 Aşık Konik Çapı : Ø13,3	322004, 322150 322175, 324048 90295623
	OP4008 Z ROT ÖN SAĞ-SOL RC1911	Ağırlık : 0,334 kg / 0.736 lb Uzunluk : 230 mm / 9.06 inch Aşık Diş Çapı : M12X1,25	350604, 350605 90288270, 90334075
	OP6028 SALINCAK ÖN SAĞ S232	Ağırlık : 3,128 kg / 6.896 lb Malzeme Türü : Sac Metal	352134, 352136 90288388
	OP6029 SALINCAK ÖN SOL S231	Ağırlık : 3,174 kg / 6.997 lb Malzeme Türü : Sac Metal	352132, 352135
	OP7001 ARA ROT ÖN AKS SAĞ OMEGA B 2000 RC1712	Şasi (Ön / Arka) : ÖN Yön : Sağ Diğer Taraf : OP7002 Ağırlık : 1,228 kg / 2.707 lb Rotbaşı 1 : OP2020	322003, 322143 322174, 90334028
	OP7002 ARA ROT ÖN AKS SOL OMEGA B 2000 RC1711	Şasi (Ön / Arka) : ÖN Yön : Sol Diğer Taraf : OP7001 Ağırlık : 1,097 kg / 2.418 lb Rotbaşı 1 : OP2021	322002, 322142 322173, 90334027
	OP7006 ARA ROT ÖN AKS	Şasi (Ön / Arka) : ÖN Yön : Sol Ve Sağ Ağırlık : 1,896 kg / 4.180 lb Uzunluk : 572 mm / 22.52 inch	322139, 322145 322148, DS5398











* Bu sayfada ve katalogdaki tüm araçların adları, markaları, modelleri, sembolleri, logoları, orijinal numaraları (oe) ve diğer üçüncü parti numaraları sadece referans amaçlı kullanılmaktadır.

OMEGA
A
1986 - 1994

Resim	Ürün Kodu ve Açıklaması	Detay	OEM
	OP11004 SALINCAK VE DENGE KOLU BURCU ORTA SOL VE SAĞ B31115	Yön : Orta Sol Ve Sağ Ağırlık : 0,131 kg / 0.289 lb	352341, 90279193
	OP11005 SALINCAK VE DENGE KOLU BURCU SOL VE SAĞ B31116	Yön : Sol Ve Sağ Ağırlık : 0,277 kg / 0.611 lb	352342, 352343 352355, 90288207 90373854
	OP11005K SALINCAK VE DENGE KOLU BURCU SOL VE SAĞ	Yön : Sol Ve Sağ Ağırlık : 0,277 kg / 0.611 lb Not : 2 Pieces	352342, 352343 352355, 90288207 90373854
	OP12154 TORSİYON BURCU ARKA	Şasi (Ön / Arka) : ARKA Ağırlık : 0,725 kg / 1.598 lb	402935, 90250986
	OP12110 VİRAJ DEMİR LASTİĞİ SOL VE SAĞ RUBBER	Şasi (Ön / Arka) : ÖN Yön : Sol Ve Sağ Ağırlık : 0.01 kg / 0.022 lb Malzeme Türü : Rubber Not : VİRAJ LASTİĞİ	444336, 6655341 90343305
	OP12110K VİRAJ DEMİR LASTİĞİ SOL VE SAĞ RUBBER	Şasi (Ön / Arka) : ÖN Yön : Sol Ve Sağ Ağırlık : 0.02 kg / 0.044 lb Malzeme Türü : Rubber	444336*, 6655341* 90343305*
	OP12018 AMORTİSÖR TAKOZU ÜST SOL VE SAĞ AMORTİSÖR ÜST ÇANAK TAKOZU	Yön : Üst Sol Ve Sağ Ağırlık : 0.145 kg / 0.320 lb Not : AMORTİSÖR ÜST ÇANAK TAKOZU	344588, 90251921
	OP12114 AMORTİSÖR TAKOZU SOL VE SAĞ AMORTİSÖR ÇANAĞI	Yön : Sol Ve Sağ Ağırlık : 0.54 kg / 1.190 lb Not : AMORTİSÖR ÇANAĞI	344511, 344512 902288206, 90251358
	BW12022 ŞAFT TAKOZU SOL VE SAĞ ŞAFT KABLİNİ	Yön : Sol Ve Sağ Ağırlık : 0.386 kg / 0.851 lb Not : ŞAFT KABLİNİ	26111204294, 26111207785 26111225624, 458364 90222781
	OP12123 ŞAFT TAKOZU SOL VE SAĞ ŞAFT ASKISI	Yön : Sol Ve Sağ Ağırlık : 0.29 kg / 0.639 lb Not : ŞAFT ASKISI	458009, 90343676
	OP12157 EGZOZ TAKOZU	Ağırlık : 0,095 kg / 0.209 lb	4235404, 852722 90280491

* Bu sayfada ve katalogdaki tüm araçların adları, markaları, modelleri, sembolleri, logoları, orjinal numaraları (oe) ve diğer üçüncü parti numaraları sadece referans amaçlı kullanılmaktadır.

OMEGA
B
1994 - 2003

Resim	Ürün Kodu ve Açıklaması	Detay	OEM
	OP1524 ROTİL ÖN SAĞ - SOL RC1524	Ağırlık : 0,42 kg / 0.926 lb Bağlantı Delik Çapı : Ø8,5	352800, 352829 352830, 4835740 5231683, 90512982
	OP2020 ROTBAŞI İÇ SAĞ KISA RC1222	Ağırlık : 0,292 kg / 0.644 lb Uzunluk : 92 mm / 3.62 inch Gövde Diş Çapı : M14X1,5 Aşık Diş Çapı : M12X1,5 Aşık Konik Çapı : Ø13,2	322154, 322172 322178, 324047 324062, 90334036 90496015, 90510640 90510652
	OP2021 ROTBAŞI İÇ SOL KISA RC1223	Ağırlık : 0,29 kg / 0.639 lb Uzunluk : 92 mm / 3.62 inch Gövde Diş Çapı : M14X1,5 Aşık Diş Çapı : M12X1,5 Aşık Konik Çapı : Ø13,2	322151, 322171 322177, 324046 324061, 326047 90295621, 90496014
	OP2022 ROTBAŞI DIŞ SAĞ UZUN RC1220	Ağırlık : 0,557 kg / 1.228 lb Uzunluk : 227 mm / 8.94 inch Gövde Diş Çapı : M14X1,5 Aşık Diş Çapı : M12X1,5 Aşık Konik Çapı : Ø13,3	322005, 322152 322176, 324049 90295624
	OP2023 ROTBAŞI DIŞ SOL UZUN RC1221	Ağırlık : 0,55 kg / 1.213 lb Uzunluk : 227 mm / 8.94 inch Gövde Diş Çapı : M14X1,5 Aşık Diş Çapı : M12X1,5 Aşık Konik Çapı : Ø13,3	322004, 322150 322175, 324048 90295623
	OP2024 ROTBAŞI İÇ SAĞ KISA RC1227	Ağırlık : 0,291 kg / 0.642 lb Uzunluk : 95 mm / 3.74 inch Gövde Diş Çapı : M14X1,5 Aşık Diş Çapı : M12X1,5 Aşık Konik Çapı : Ø13,3	322154, 322172 322177, 322178 324061, 324062 90510651
	OP2025 ROTBAŞI ÖN SOL RC1228	Ağırlık : 0,289 kg / 0.637 lb Uzunluk : 95 mm / 3.74 inch Gövde Diş Çapı : M14X1,5 Aşık Diş Çapı : M12X1,5 Aşık Konik Çapı : Ø13,3	322151, 322171 322177, 322178 324061, 324062
	OP2026 ROTBAŞI DIŞ SAĞ UZUN RC1225	Ağırlık : 0,569 kg / 1.254 lb Uzunluk : 232 mm / 9.13 inch Gövde Diş Çapı : M14X1,5 Aşık Diş Çapı : M12X1,5 Aşık Konik Çapı : Ø13,3	322180, 324060 90473812, 90510654
	OP2027 ROTBAŞI DIŞ SOL UZUN RC1226	Ağırlık : 0,548 kg / 1.208 lb Uzunluk : 232 mm / 9.13 inch Gövde Diş Çapı : M14X1,5 Aşık Diş Çapı : M12X1,5 Aşık Konik Çapı : Ø13,3	322179, 324059 90473811, 90510653
	OP4009 Z ROT ÖN SAĞ-SOL METAL RC1913	Ağırlık : 0,346 kg / 0.763 lb Malzeme Türü : Metal Uzunluk : 225 mm / 8.86 inch Aşık Diş Çapı : M12X1,5	350600, 350609 90445137, 90468930
	OP4034 Z ROT SAĞ	Ağırlık : 0,285 kg / 0.628 lb Uzunluk : 215 mm / 8.46 inch	90334916











* Bu sayfada ve katalogdaki tüm araçların adları, markaları, modelleri, sembolleri, logoları, orjinal numaraları (oe) ve diğer üçüncü parti numaraları sadece referans amaçlı kullanılmaktadır.

OMEGA
B
1994 - 2003



Resim	Ürün Kodu ve Açıklaması	Detay	OEM
	OP4035 Z ROT SOL	Ağırlık : 0,285 kg / 0.628 lb Uzunluk : 215 mm / 8.46 inch	444289, 90334915
	OP6030 SALINCAK ÖN SAĞ S234	Ağırlık : 4,039 kg / 8.904 lb Malzeme Türü : Sac Metal	352028, 352196 5352008, 90576789
	OP6030J SALINCAK ÖN SAĞ	Ağırlık : 3,652 kg / 8.051 lb Malzeme Türü : Sac Metal	352028*, 352028 352196*, 352196 53520008*, 5352008 90576789*
	OP6031 SALINCAK ÖN SOL S233	Ağırlık : 4,05 kg / 8.929 lb Malzeme Türü : Sac Metal	352029, 352197 53520007, 5352007 90576788
	OP6031J SALINCAK ÖN SOL	Ağırlık : 3,652 kg / 8.051 lb Malzeme Türü : Sac Metal	352029*, 352029 352197*, 352197 53520007*, 5352007 90576788*
	OP7003 ARA ROT ÖN AKS SAĞ 1994-1999 RC1713	Şasi (Ön / Arka) : ÖN Yön : Sağ Diğer Taraf : OP7004 Ağırlık : 1,097 kg / 2.418 lb Rotbaşı 1 : OP2024	322160, 322168 90445646, 90510650
	OP7004 ARA ROT ÖN AKS SOL 1994-1999 RC1714	Şasi (Ön / Arka) : ÖN Yön : Sol Diğer Taraf : OP7003 Ağırlık : 1,097 kg / 2.418 lb Rotbaşı 1 : OP2025	322159, 322169 90445644, 90498191 90510649
	OP7007 ARA ROT ÖN AKS ONLY: 2.3D - TD - 2.4i	Şasi (Ön / Arka) : ÖN Yön : Sol Ve Sağ Ağırlık : 2,66 kg / 5.864 lb Uzunluk : 607.5 mm / 23.92 inch Not : ONLY: 2.3D - TD - 2.4i	322066, 322166 90510647
	OP11010 SALINCAK VE DENGE KOLU BURCU ÖN SOL VE SAĞ B31123	Şasi (Ön / Arka) : ÖN Yön : Sol Ve Sağ Ağırlık : 0,185 kg / 0.408 lb	352303, 352457 90299207, 90445571 9156605
	OP11011 SALINCAK VE DENGE KOLU BURCU SOL VE SAĞ B31124	Yön : Sol Ve Sağ Ağırlık : 0,296 kg / 0.653 lb	352302, 352458 90445565, 90576775
	OP12140 TORSİYON BURCU ARKA SOL VE SAĞ	Şasi (Ön / Arka) : ARKA Yön : Sol Ve Sağ Ağırlık : 0.259 kg / 0.571 lb	402648, 402649 90497157

* Bu sayfada ve katalogdaki tüm araçların adları, markaları, modelleri, sembolleri, logoları, orjinal numaraları (oe) ve diğer üçüncü parti numaraları sadece referans amaçlı kullanılmaktadır.

OMEGA
B
1994 - 2003

Resim	Ürün Kodu ve Açıklaması	Detay	OEM
	OP12074 VİRAJ DEMİR LASTİĞİ SOL VE SAĞ RUBBER	Şasi (Ön / Arka) : ÖN Yön : Sol Ve Sağ Ağırlık : 0.06 kg / 0.132 lb Malzeme Türü : Rubber Not : VİRAJ LASTİĞİ	444347, 90343847
	OP12074K VİRAJ DEMİR LASTİĞİ SOL VE SAĞ RUBBER	Şasi (Ön / Arka) : ÖN Yön : Sol Ve Sağ Ağırlık : 0.12 kg / 0.265 lb Malzeme Türü : Rubber	444347*, 90343847*
	OP12110 VİRAJ DEMİR LASTİĞİ SOL VE SAĞ RUBBER	Şasi (Ön / Arka) : ÖN Yön : Sol Ve Sağ Ağırlık : 0.01 kg / 0.022 lb Malzeme Türü : Rubber Not : VİRAJ LASTİĞİ	444336, 6655341 90343305
	OP12110K VİRAJ DEMİR LASTİĞİ SOL VE SAĞ RUBBER	Şasi (Ön / Arka) : ÖN Yön : Sol Ve Sağ Ağırlık : 0.02 kg / 0.044 lb Malzeme Türü : Rubber	444336*, 6655341* 90343305*
	OP12132 VİRAJ DEMİR LASTİĞİ SOL VE SAĞ RUBBER	Şasi (Ön / Arka) : ÖN Yön : Sol Ve Sağ Ağırlık : 0.06 kg / 0.132 lb Malzeme Türü : Rubber Not : VİRAJ LASTİĞİ 23 mm	350147, 90445625
	OP12132K VİRAJ DEMİR LASTİĞİ SOL VE SAĞ RUBBER	Şasi (Ön / Arka) : ÖN Yön : Sol Ve Sağ Ağırlık : 0.12 kg / 0.265 lb Malzeme Türü : Rubber	350147*, 90445625*
	OP12018 AMORTİSÖR TAKOZU ÜST SOL VE SAĞ AMORTİSÖR ÜST ÇANAK TAKOZU	Yön : Üst Sol Ve Sağ Ağırlık : 0.145 kg / 0.320 lb Not : AMORTİSÖR ÜST ÇANAK TAKOZU	344588, 90251921
	OP12114 AMORTİSÖR TAKOZU SOL VE SAĞ AMORTİSÖR ÇANAĞI	Yön : Sol Ve Sağ Ağırlık : 0.54 kg / 1.190 lb Not : AMORTİSÖR ÇANAĞI	344511, 344512 902288206, 90251358
	BW12022 ŞAFT TAKOZU SOL VE SAĞ ŞAFT KABLİNİ	Yön : Sol Ve Sağ Ağırlık : 0.386 kg / 0.851 lb Not : ŞAFT KABLİNİ	26111204294, 26111207785 26111225624, 458364 90222781
	OP12109 EGZOZ TAKOZU	Ağırlık : 0.05 kg / 0.110 lb	4574539, 852726 90466468





REKORD A 1963 - 1965

Resim	Ürün Kodu ve Açıklaması	Detay	OEM
	OP4016 Z ROT		3501515
	OP4017 Z ROT	Ağırlık : 0,216 kg / 0.476 lb	0352151-5
	OP11042 TAŞIYICI DESTEK BURÇLARI SOL VE SAĞ	Yön : Sol Ve Sağ Ağırlık : 0,141 kg / 0.311 lb Not : .	920361

REKORD B 1965 - 1966

Resim	Ürün Kodu ve Açıklaması	Detay	OEM
	OP1024 ROTİL ÜST	Ağırlık : 0,405 kg / 0.893 lb Konik Ölçüsü : Ø12,3 Bağlantı Delik Çapı : Ø10,5 Aşık Diş Çapı : M10X1,25	310816, 7329356 90032492
	OP1025 ROTİL ALT	Ağırlık : 0,365 kg / 0.805 lb Konik Ölçüsü : Ø14 Aşık Diş Çapı : M12X1,5 Rotil Gövde Çapı : Ø43,35	7329482

REKORD C 1966 - 1971

Resim	Ürün Kodu ve Açıklaması	Detay	OEM
	OP1026 ROTİL ALT	Ağırlık : 0,392 kg / 0.864 lb Konik Ölçüsü : Ø16 Aşık Diş Çapı : M14X1,5 Rotil Gövde Çapı : Ø45,5	352811
	OP4016 Z ROT		3501515
	OP4017 Z ROT	Ağırlık : 0,216 kg / 0.476 lb	0352151-5
	OP11042 TAŞIYICI DESTEK BURÇLARI SOL VE SAĞ	Yön : Sol Ve Sağ Ağırlık : 0,141 kg / 0.311 lb Not : .	920361

* Bu sayfada ve katalogdaki tüm araçların adları, markaları, modelleri, sembolleri, logoları, orjinal numaraları (oe) ve diğer üçüncü parti numaraları sadece referans amaçlı kullanılmaktadır.

REKORD
D
1972 - 1977





Resim	Ürün Kodu ve Açıklaması	Detay	OEM
	OP1019 ROTİL ÜST	Ağırlık : 0,34 kg / 0.750 lb Konik Ölçüsü : Ø13,5 Aşık Diş Çapı : M12X1,5 Rotil Gövde Çapı : Ø41,35	310811
	OP1020 ROTİL ALT	Ağırlık : 0,395 kg / 0.871 lb Konik Ölçüsü : Ø17 Aşık Diş Çapı : M14X1,5 Rotil Gövde Çapı : Ø43,4	352820
	OP2028 ROTBAŞI M14X1,5 LHT	Ağırlık : 0,445 kg / 0.981 lb Uzunluk : 172 mm / 6.77 inch Gövde Diş Çapı : M14X1,5 Aşık Diş Çapı : M10X1,25 Aşık Konik Çapı : Ø12	324112
	OP2029 ROTBAŞI M14X1,5 RHT	Ağırlık : 0,45 kg / 0.992 lb Uzunluk : 172 mm / 6.77 inch Gövde Diş Çapı : M14X1,5 Aşık Diş Çapı : M10X1,25 Aşık Konik Çapı : Ø12	324113
	OP4016 Z ROT		3501515
	OP4017 Z ROT	Ağırlık : 0,216 kg / 0.476 lb	0352151-5
	OP12106 Z-ROT BURCU ÖN SOL VE SAĞ RUBBER	Şasi (Ön / Arka) : ÖN Yön : Sol Ve Sağ Ağırlık : 0.012 kg / 0.026 lb Malzeme Türü : Rubber Uzunluk : VİRAJ DEMİR LASTİĞİ mm / 0.00	2875013, 350153 4246112
	OP12106K Z-ROT BURCU ÖN SOL VE SAĞ RUBBER	Şasi (Ön / Arka) : ÖN Yön : Sol Ve Sağ Ağırlık : 0.024 kg / 0.053 lb Malzeme Türü : Rubber Not : 2 PCS	2875013*, 350153* 4246112*
	OP11042 TAŞIYICI DESTEK BURÇLARI SOL VE SAĞ	Yön : Sol Ve Sağ Ağırlık : 0,141 kg / 0.311 lb Not : .	920361

REKORD
E
1977 - 1986





Resim	Ürün Kodu ve Açıklaması	Detay	OEM
	OP1021 ROTİL	Ağırlık : 0,405 kg / 0.893 lb Konik Ölçüsü : Ø15,9 Aşık Diş Çapı : M14X1,5 Rotil Gövde Çapı : Ø41,4	352821, 352822 352823

* Bu sayfada ve katalogdaki tüm araçların adları, markaları, modelleri, sembolleri, logoları, orjinal numaraları (oe) ve diğer üçüncü parti numaraları sadece referans amaçlı kullanılmaktadır.

REKORD
E
1977 - 1986











Resim	Ürün Kodu ve Açıklaması	Detay	OEM
	OP2030 ROTBAŞI DIŞ SOL VE SAĞ	Ağırlık : 0,349 kg / 0.769 lb Uzunluk : 113 mm / 4.45 inch Gövde Diş Çapı : M14X1,5 Aşık Diş Çapı : M12X1,25 Aşık Konik Çapı : Ø13,2	324045, 324118
	OP2031 ROTBAŞI İÇ SOL VE SAĞ	Ağırlık : 0,417 kg / 0.919 lb Uzunluk : 152 mm / 5.98 inch Gövde Diş Çapı : M14X1,5 Aşık Diş Çapı : M12X1,25 Aşık Konik Çapı : Ø13,2	324044, 324117
	OP4010 Z ROT SOL VE SAĞ	Ağırlık : 0,321 kg / 0.708 lb Uzunluk : 195 mm / 7.68 inch Aşık Diş Çapı : M10X1,5	350602, 902365577 90236577
	OP4016 Z ROT		3501515
	OP11042 TAŞIYICI DESTEK BURÇLARI SOL VE SAĞ	Yön : Sol Ve Sağ Ağırlık : 0,141 kg / 0.311 lb Not : .	920361

SENATOR
B
1986 - 1994

Resim	Ürün Kodu ve Açıklaması	Detay	OEM
	OP1522 ROTİL ALT SOL RC1522	Ağırlık : 0,61 kg / 1.345 lb Bağlantı Delik Çapı : Ø8,5	352826, 90272194
	OP1523 ROTİL ALT SAĞ RC1523	Ağırlık : 0,61 kg / 1.345 lb Bağlantı Delik Çapı : Ø8,5	352827, 90272195
	OP2020 ROTBAŞI İÇ SAĞ KISA RC1222	Ağırlık : 0,292 kg / 0.644 lb Uzunluk : 92 mm / 3.62 inch Gövde Diş Çapı : M14X1,5 Aşık Diş Çapı : M12X1,5 Aşık Konik Çapı : Ø13,2	322154, 322172 322178, 324047 324062, 90334036 90496015, 90510640 90510652
	OP2021 ROTBAŞI İÇ SOL KISA RC1223	Ağırlık : 0,29 kg / 0.639 lb Uzunluk : 92 mm / 3.62 inch Gövde Diş Çapı : M14X1,5 Aşık Diş Çapı : M12X1,5 Aşık Konik Çapı : Ø13,2	322151, 322171 322177, 324046 324061, 326047 90295621, 90496014
	OP2022 ROTBAŞI DIŞ SAĞ UZUN RC1220	Ağırlık : 0,557 kg / 1.228 lb Uzunluk : 227 mm / 8.94 inch Gövde Diş Çapı : M14X1,5 Aşık Diş Çapı : M12X1,5 Aşık Konik Çapı : Ø13,3	322005, 322152 322176, 324049 90295624

* Bu sayfada ve katalogdaki tüm araçların adları, markaları, modelleri, sembolleri, logoları, orijinal numaraları (oe) ve diğer üçüncü parti numaraları sadece referans amaçlı kullanılmaktadır.

SENATOR
B
1986 - 1994



Resim	Ürün Kodu ve Açıklaması	Detay	OEM
	OP2023 ROTBAŞI DIŞ SOL UZUN RC1221	Ağırlık : 0,55 kg / 1.213 lb Uzunluk : 227 mm / 8.94 inch Gövde Diş Çapı : M14X1,5 Aşık Diş Çapı : M12X1,5 Aşık Konik Çapı : Ø13,3	322004, 322150 322175, 324048 90295623
	OP4008 Z ROT ÖN SAĞ-SOL RC1911	Ağırlık : 0,334 kg / 0.736 lb Uzunluk : 230 mm / 9.06 inch Aşık Diş Çapı : M12X1,25	350604, 350605 90288270, 90334075
	OP6028 SALINCAK ÖN SAĞ S232	Ağırlık : 3,128 kg / 6.896 lb Malzeme Türü : Sac Metal	352134, 352136 90288388
	OP6029 SALINCAK ÖN SOL S231	Ağırlık : 3,174 kg / 6.997 lb Malzeme Türü : Sac Metal	352132, 352135
	OP7001 ARA ROT ÖN AKS SAĞ OMEGA B 2000 RC1712	Şasi (Ön / Arka) : ÖN Yön : Sağ Diğer Taraf : OP7002 Ağırlık : 1,228 kg / 2.707 lb Rotbaşı 1 : OP2020	322003, 322143 322174, 90334028
	OP7002 ARA ROT ÖN AKS SOL OMEGA B 2000 RC1711	Şasi (Ön / Arka) : ÖN Yön : Sol Diğer Taraf : OP7001 Ağırlık : 1,097 kg / 2.418 lb Rotbaşı 1 : OP2021	322002, 322142 322173, 90334027
	OP7006 ARA ROT ÖN AKS	Şasi (Ön / Arka) : ÖN Yön : Sol Ve Sağ Ağırlık : 1,896 kg / 4.180 lb Uzunluk : 572 mm / 22.52 inch	322139, 322145 322148, DS5398
	OP11004 SALINCAK VE DENGE KOLU BURCU ORTA SOL VE SAĞ B31115	Yön : Orta Sol Ve Sağ Ağırlık : 0.131 kg / 0.289 lb	352341, 90279193
	OP11005 SALINCAK VE DENGE KOLU BURCU SOL VE SAĞ B31116	Yön : Sol Ve Sağ Ağırlık : 0,277 kg / 0.611 lb	352342, 352343 352355, 90288207 90373854
	OP11005K SALINCAK VE DENGE KOLU BURCU SOL VE SAĞ	Yön : Sol Ve Sağ Ağırlık : 0,277 kg / 0.611 lb Not : 2 Pieces	352342, 352343 352355, 90288207 90373854
	OP12154 TORSİYON BURCU ARKA	Şasi (Ön / Arka) : ARKA Ağırlık : 0,725 kg / 1.598 lb	402935, 90250986

* Bu sayfada ve katalogdaki tüm araçların adları, markaları, modelleri, sembolleri, logoları, orjinal numaraları (oe) ve diğer üçüncü parti numaraları sadece referans amaçlı kullanılmaktadır.

SENATOR
B
1986 - 1994

Resim	Ürün Kodu ve Açıklaması	Detay	OEM
	OP12110 VİRAJ DEMİR LASTİĞİ SOL VE SAĞ RUBBER	Şasi (Ön / Arka) : ÖN Yön : Sol Ve Sağ Ağırlık : 0.01 kg / 0.022 lb Malzeme Türü : Rubber Not : VİRAJ LASTİĞİ	444336, 6655341 90343305
	OP12110K VİRAJ DEMİR LASTİĞİ SOL VE SAĞ RUBBER	Şasi (Ön / Arka) : ÖN Yön : Sol Ve Sağ Ağırlık : 0.02 kg / 0.044 lb Malzeme Türü : Rubber	444336*, 6655341* 90343305*
	OP12018 AMORTİSÖR TAKOZU ÜST SOL VE SAĞ AMORTİSÖR ÜST ÇANAK TAKOZU	Yön : Üst Sol Ve Sağ Ağırlık : 0.145 kg / 0.320 lb Not : AMORTİSÖR ÜST ÇANAK TAKOZU	344588, 90251921
	OP12114 AMORTİSÖR TAKOZU SOL VE SAĞ AMORTİSÖR ÇANAĞI	Yön : Sol Ve Sağ Ağırlık : 0.54 kg / 1.190 lb Not : AMORTİSÖR ÇANAĞI	344511, 344512 902288206, 90251358
	OP12123 ŞAFT TAKOZU SOL VE SAĞ ŞAFT ASKISI	Yön : Sol Ve Sağ Ağırlık : 0.29 kg / 0.639 lb Not : ŞAFT ASKISI	458009, 90343676
	OP12157 EGZOZ TAKOZU	Ağırlık : 0,095 kg / 0.209 lb	4235404, 852722 90280491





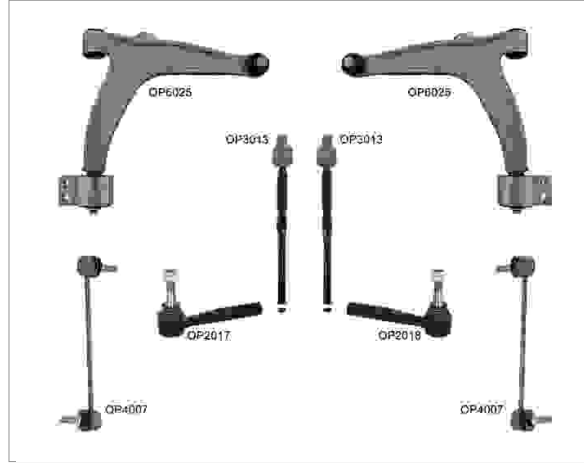



SIGNUM
Z03
2003 - 2008

Resim	Ürün Kodu ve Açıklaması	Detay	OEM
	OP2017 ROTBAŞI ÖN SAĞ RC1333	Ağırlık : 0,4 kg / 0.882 lb Uzunluk : 135 mm / 5.31 inch Gövde Diş Çapı : M14X1,5 Aşık Diş Çapı : M12X1,5 Aşık Konik Çapı : Ø12,3	1603228, 5235668 5239322, 77363712
	OP2018 ROTBAŞI SOL RC1334	Ağırlık : 0,438 kg / 0.966 lb Uzunluk : 135 mm / 5.31 inch Gövde Diş Çapı : M14X1,5 Aşık Diş Çapı : M12X1,5 Aşık Konik Çapı : Ø12,3	12801423, 1603227 5235650, 5239314 77363713
	OP3013 ROTMİLİ SAĞ-SOL RC1825	Ağırlık : 0,575 kg / 1.268 lb Uzunluk : 284 mm / 11.18 inch Gövde Diş Çapı : M18X1,5 Aşık Diş Çapı : M14X1,5	1603229, 1603351 1603415, 93172256

OP8002 / Süspansiyon Kit
SIGNUM
Z03
2003 - 2008

Kit Parçaları

Resim	Ürün Kodu / Adı	OEM	OEM	Ürün Kodu / Adı	Resim
	OP2017 Rotbaşı Ön Sağ Rc1333	1603228, 5235668 5239322, 77363712	12801423, 1603227 5235650, 5239314 77363713	OP2018 Rotbaşı Sol Rc1334	
	OP3013 Rotmili Sağ-sol Rc1825	1603229, 1603351 1603415, 93172256	24417251, 350603 51741130	OP4007 Z Rot Ön Sağ - Sol Metal Rc1923	
	OP6025 Salıncak Ön Sağ Rc2037	12796014, 12799200 352052, 51748652	12796013, 12799199 12799200, 352051 51748653	OP6026 Salıncak Ön Sol Rc2038	

SIGNUM
Z03
2003 - 2008

Resim	Ürün Kodu ve Açıklaması	Detay	OEM
	OP4007 Z ROT ÖN SAĞ - SOL METAL RC1923	Ağırlık : 0,424 kg / 0.935 lb Malzeme Türü : Metal Uzunluk : 353 mm / 13.90 inch Aşık Diş Çapı : M12X1,5	24417251, 350603 51741130
	OP4020 Z ROT ÖN EĞRİ L = 353	Ağırlık : 0,5 kg / 1.102 lb Uzunluk : 353 mm / 13.90 inch Not : EĞRİ	13116332, 350612
	OP6025 SALINCAK ÖN SAĞ RC2037	Ağırlık : 2,98 kg / 6.570 lb Malzeme Türü : Alüminyum	12796014, 12799200 352052, 51748652
	OP6026 SALINCAK ÖN SOL RC2038	Ağırlık : 2,98 kg / 6.570 lb Malzeme Türü : Alüminyum	12796013, 12799199 12799200, 352051 51748653
	OP6027 SALINCAK ARKA ÜST RC1144	Ağırlık : 2 kg / 4.409 lb Malzeme Türü : Sac Metal	13105744, 13204115 13230274, 423008 423033, 423035 51748740, 51783009
	OP11008 SALINCAK VE DENGE KOLU BURCU ÖN SOL VE SAĞ B31121	Şasi (Ön / Arka) : ÖN Yön : Sol Ve Sağ Ağırlık : 0,164 kg / 0.362 lb	352323, 352357 352364, 4566899 6140350007, 90468636 90498738
	OP11013 SALINCAK VE DENGE KOLU BURCU SOL VE SAĞ	Yön : Sol Ve Sağ Ağırlık : 0,26 kg / 0.573 lb	12756395, 12795024 24452034, 423319 51748736, 51748737
	OP11037 SALINCAK VE DENGE KOLU BURCU SOL VE SAĞ B31150	Yön : Sol Ve Sağ Ağırlık : 0,948 kg / 2.090 lb	12786412, 22792989 352319, 352519 71740107, 93171448
	OP11014 TAŞIYICI DESTEK BURÇLARI ARKA SOL VE SAĞ	Şasi (Ön / Arka) : ARKA Yön : Sol Ve Sağ Ağırlık : 0.17 kg / 0.375 lb	24469643, 423320
	OP12056 VİRAJ DEMİR LASTİĞİ SOL VE SAĞ PLASTİK	Şasi (Ön / Arka) : ÖN Yön : Sol Ve Sağ Ağırlık : 0.05 kg / 0.110 lb Malzeme Türü : Plastik Not : VİRAJ LASTİĞİ ÖN	13131232, 350145 350160, 71740109 71746346, 9191188
	OP12056K VİRAJ DEMİR LASTİĞİ SOL VE SAĞ RUBBER	Şasi (Ön / Arka) : ÖN Yön : Sol Ve Sağ Ağırlık : 0.1 kg / 0.220 lb Malzeme Türü : Rubber	13131232*, 350145* 350160*, 9191188*

* Bu sayfada ve katalogdaki tüm araçların adları, markaları, modelleri, sembolleri, logoları, orjinal numaraları (oe) ve diğer üçüncü parti numaraları sadece referans amaçlı kullanılmaktadır.

SIGNUM
Z03
2003 - 2008

Resim	Ürün Kodu ve Açıklaması	Detay	OEM
	OP12057 VİRAJ DEMİR LASTİĞİ SOL VE SAĞ RUBBER	Şasi (Ön / Arka) : ÖN Yön : Sol Ve Sağ Ağırlık : 0.05 kg / 0.110 lb Malzeme Türü : Rubber Not : VİRAJ LASTİĞİ ÖN	13131231, 24428002 24460832, 350146 350148, 350159
	OP12057K VİRAJ DEMİR LASTİĞİ SOL VE SAĞ RUBBER	Şasi (Ön / Arka) : ÖN Yön : Sol Ve Sağ Ağırlık : 0.1 kg / 0.220 lb Malzeme Türü : Rubber	13131231*, 24428002* 24460832*, 350146* 350148*, 350159*
	OP12075 VİRAJ DEMİR LASTİĞİ SOL VE SAĞ RUBBER	Şasi (Ön / Arka) : ÖN Yön : Sol Ve Sağ Ağırlık : 0.04 kg / 0.088 lb Malzeme Türü : Rubber Not : VİRAJ LASTİĞİ	24457386, 444161 71740113
	OP12075K VİRAJ DEMİR LASTİĞİ SOL VE SAĞ RUBBER	Şasi (Ön / Arka) : ÖN Yön : Sol Ve Sağ Ağırlık : 0.08 kg / 0.176 lb Malzeme Türü : Rubber	24457386*, 444161* 71740113*
	OP12076 VİRAJ DEMİR LASTİĞİ SOL VE SAĞ RUBBER	Şasi (Ön / Arka) : ÖN Yön : Sol Ve Sağ Ağırlık : 0.04 kg / 0.088 lb Malzeme Türü : Rubber Not : VİRAJ LASTİĞİ	24457843, 444162
	OP12076K VİRAJ DEMİR LASTİĞİ SOL VE SAĞ RUBBER	Şasi (Ön / Arka) : ÖN Yön : Sol Ve Sağ Ağırlık : 0.08 kg / 0.176 lb Malzeme Türü : Rubber	24457843*, 444162*
	OP12019 AMORTİSÖR TAKOZU SOL VE SAĞ AMORTİSÖR TAKOZU	Yön : Sol Ve Sağ Ağırlık : 0.945 kg / 2.083 lb Not : AMORTİSÖR TAKOZU	12782216, 344529 344533, 344537 344538
	OP12019K AMORTİSÖR TAKOZU SOL VE SAĞ 2 PCS	Yön : Sol Ve Sağ Ağırlık : 1.89 kg / 4.167 lb Not : 2 PCS	12782216, 344529 344537
	OP12805 AMORTİSÖR TAKOZU SOL VE SAĞ KIT = OP12019 AND OP12020	Yön : Sol Ve Sağ Ağırlık : 1.113 kg / 2.454 lb Not : KIT = OP12019 and OP12020	12782216, 13270705 344529, 344537 344625, 344665 93191295
	OP12805K AMORTİSÖR TAKOZU SOL VE SAĞ KIT = OP12019K AND OP12020K	Yön : Sol Ve Sağ Ağırlık : 2.226 kg / 4.907 lb Not : KIT = OP12019K and OP12020K	12782216, 13270705 344529, 344537 344625, 344665 93191295
	OP12087 MOTOR TAKOZU SOL VE SAĞ MOTOR TAKOZU	Yön : Sol Ve Sağ Ağırlık : 1.37 kg / 3.020 lb Not : MOTOR TAKOZU	13 126 584, 13 220 095 13126584, 13220095 51771437, 5684658 9191149









* Bu sayfada ve katalogdaki tüm araçların adları, markaları, modelleri, sembolleri, logoları, orjinal numaraları (oe) ve diğer üçüncü parti numaraları sadece referans amaçlı kullanılmaktadır.

SIGNUM
Z03
2003 - 2008

Resim	Ürün Kodu ve Açıklaması	Detay	OEM
	OP12088 MOTOR TAKOZU SOL VE SAĞ MOTOR TAKOZU	Yön : Sol Ve Sağ Ağırlık : 1.37 kg / 3.020 lb Not : MOTOR TAKOZU	13126584, 13220095 5684647, 9191149
	OP12090 MOTOR TAKOZU SOL VE SAĞ MOTOR TAKOZU	Yön : Sol Ve Sağ Ağırlık : 1.8 kg / 3.968 lb Not : MOTOR TAKOZU	46832409, 5684165 91 56 932, 9156932
	OP12091 MOTOR TAKOZU SOL VE SAĞ MOTOR TAKOZU	Yön : Sol Ve Sağ Ağırlık : 1.67 kg / 3.682 lb Not : MOTOR TAKOZU	13207577, 5684677 9156922
	OP12098 MOTOR TAKOZU SOL VE SAĞ MOTOR TAKOZU	Yön : Sol Ve Sağ Ağırlık : 2.1 kg / 4.630 lb Not : MOTOR TAKOZU	5684087, 9156942
	OP12125 MOTOR TAKOZU SOL VE SAĞ MOTOR TAKOZU	Yön : Sol Ve Sağ Ağırlık : 1.8 kg / 3.968 lb Not : MOTOR TAKOZU	5684166, 9156933
	VX12004 MOTOR TAKOZU	Ağırlık : 1,302 kg / 2.870 lb	24443128, 5684101
	VX12005 MOTOR TAKOZU	Ağırlık : 1,403 kg / 3.093 lb	09156939, 5684086 9156939
	VX12006 MOTOR TAKOZU HYDRAULIC	Ağırlık : 2,070 kg / 4.564 lb Not : HYDRAULIC	09156946, 5684089 9156946
	VX12007 MOTOR TAKOZU HYDRAULIC	Ağırlık : 1,434 kg / 3.161 lb Not : HYDRAULIC	09156944, 5684088 9156944
	VX12020 MOTOR TAKOZU	Ağırlık : 1,360 kg / 2.998 lb	24443129, 5684102
	VX12021 MOTOR TAKOZU SAĞ	Yön : Sağ Ağırlık : 1,900 kg / 4.189 lb	13112022, 5684648

* Bu sayfada ve katalogdaki tüm araçların adları, markaları, modelleri, sembolleri, logoları, orjinal numaraları (oe) ve diğer üçüncü parti numaraları sadece referans amaçlı kullanılmaktadır.

SIGNUM
Z03
2003 - 2008

Resim	Ürün Kodu ve Açıklaması	Detay	OEM
	VX12026 MOTOR TAKOZU	Ağırlık : 1,470 kg / 3.241 lb	13112029, 5684143
	VX12027 MOTOR TAKOZU SAĞ	Yön : Sağ Ağırlık : 1,350 kg / 2.976 lb	13183100, 5684765
	OP13005 DİREKSİYON KÖRÜĞÜ	Ağırlık : 0.053 kg / 0.117 lb	1609132, 77363710
	OP13005K DİREKSİYON KÖRÜĞÜ SOL VE SAĞ 2 PİECES	Ağırlık : 0.106 kg / 0.234 lb	1609132, 77363710
	OP14009 AKS KÖRÜĞÜ +KELEPÇE+YAĞ. DIŞ	Ağırlık : 0.202 kg / 0.445 lb	374212, 374309 9003410, 90446236
	OP14013 AKS KÖRÜĞÜ +KELEPÇE+YAĞ. DIŞ	Ağırlık : 0.17 kg / 0.375 lb	1603259
	OP14019 AKS KÖRÜĞÜ +KELEPÇE+YAĞ. DIŞ	Ağırlık : 0.292 kg / 0.644 lb	1603436
	F115002 AMORTİSÖR KÖRÜĞÜ SOL VE SAĞ	Yön : Sol Ve Sağ	344 435, 55700767 9231099

SINTRA
1996 - 1999

Resim	Ürün Kodu ve Açıklaması	Detay	OEM
	CV1042 ROTİL ALT SOL VE SAĞ	Ağırlık : 0,625 kg / 1.378 lb	352068, 352801 88965333

TIGRA
95
1994 - 2000

Resim	Ürün Kodu ve Açıklaması	Detay	OEM
	OP1519 ROTİL ÖN SAĞ - SOL RC1519	Ağırlık : 0,55 kg / 1.213 lb Bağlantı Delik Çapı : Ø12,5	1603128, 1603161 1603187, 90166394 90295324, 90444294
	OP2002 ROTBAŞI SAĞ-SOL RC1328	Ağırlık : 0,263 kg / 0.580 lb Uzunluk : 70 mm / 2.76 inch Gövde Diş Çapı : M12X1,5 Aşık Diş Çapı : M10X1,5 Aşık Konik Çapı : Ø10,7	1603009, 1603645 26011925, 26087868 324042, 324050 7840452
	OP3001 ROTMİLİ SAĞ-SOL 285 RC1815	Ağırlık : 0,516 kg / 1.138 lb Uzunluk : 296 mm / 11.65 inch Gövde Diş Çapı : M14X1,5 Aşık Diş Çapı : M12X1,5	322078, 322149
	OP6003 SALINCAK ALT SAĞ S222	Ağırlık : 1,803 kg / 3.975 lb Malzeme Türü : Sac Metal	352002, 352182
	OP6003J SALINCAK ÖN SAĞ	Ağırlık : 1,196 kg / 2.637 lb Malzeme Türü : Sac Metal	352002-S, 352003S
	OP6004 SALINCAK ALT SOL S221	Ağırlık : 1,694 kg / 3.735 lb Malzeme Türü : Sac Metal	352003, 352181
	OP6004J SALINCAK ÖN SOL	Ağırlık : 1,196 kg / 2.637 lb Malzeme Türü : Sac Metal	352003S, 352003-S
	OP11002 SALINCAK VE DENGE KOLU BURCU ORTA SOL VE SAĞ B31114	Yön : Orta Sol Ve Sağ Ağırlık : 0,112 kg / 0.247 lb	352301, 90445097 C90445097
	OP12053 SALINCAK VE DENGE KOLU BURCU SOL VE SAĞ	Yön : Sol Ve Sağ Ağırlık : 0,087 kg / 0.192 lb	353561, 90445098
	OP11054 TAŞIYICI DESTEK BURÇLARI SOL VE SAĞ	Yön : Sol Ve Sağ Ağırlık : 0.208 kg / 0.459 lb Not : TABLA BURCU	0402 643, 402 643 402643, 90217845
	OP12036 TAŞIYICI DESTEK BURÇLARI SOL VE SAĞ	Yön : Sol Ve Sağ Ağırlık : 0.262 kg / 0.578 lb	24443815, 5402636









* Bu sayfada ve katalogdaki tüm araçların adları, markaları, modelleri, sembolleri, logoları, orjinal numaraları (oe) ve diğer üçüncü parti numaraları sadece referans amaçlı kullanılmaktadır.

TIGRA
95
1994 - 2000

Resim	Ürün Kodu ve Açıklaması	Detay	OEM
	OP12046 VİRAJ DEMİR LASTİĞİ SOL	Şasi (Ön / Arka) : ÖN Yön : Sol Diğer Taraf : OP12047 Ağırlık : 0.763 kg / 1.682 lb Not : VİRAJ ÖN DEMİR KOLU SOL	353281, 90445100
	OP12047 VİRAJ DEMİR LASTİĞİ SAĞ	Şasi (Ön / Arka) : ÖN Yön : Sağ Diğer Taraf : OP12046 Ağırlık : 0.763 kg / 1.682 lb	353280, 90445101
	OP12049 VİRAJ DEMİR LASTİĞİ SOL VE SAĞ	Yön : Sol Ve Sağ Ağırlık : 0.06 kg / 0.132 lb Not : ARKA VİRAJ LASTİĞİ	444330, 444332 90189677, 90235826
	OP12059 VİRAJ DEMİR LASTİĞİ SOL VE SAĞ RUBBER	Şasi (Ön / Arka) : ÖN Yön : Sol Ve Sağ Ağırlık : 0.08 kg / 0.176 lb Malzeme Türü : Rubber Not : VİRAJ LASTİĞİ ÖN	350127, 90447946
	OP12059K VİRAJ DEMİR LASTİĞİ SOL VE SAĞ RUBBER	Şasi (Ön / Arka) : ÖN Yön : Sol Ve Sağ Ağırlık : 0.16 kg / 0.353 lb Malzeme Türü : Rubber Not : VİRAJ LASTİĞİ ÖN İKİLİ TAKIM	350127*, 350127 90447946*, 90447946
	OP12015 AMORTİSÖR TAKOZU SOL VE SAĞ AMORTİSÖR ÜST ÇANAK TAKOZU	Yön : Sol Ve Sağ Ağırlık : 0.2 kg / 0.441 lb Not : AMORTİSÖR ÜST ÇANAK TAKOZU	344591, 90468568
	OP12015K AMORTİSÖR TAKOZU SOL VE SAĞ 2 PCS	Yön : Sol Ve Sağ Ağırlık : 0.4 kg / 0.882 lb Not : 2 PCS	344591, 90468568
	OP12092 AMORTİSÖR TAKOZU SOL VE SAĞ AMORTİSÖR TAKOZU	Yön : Sol Ve Sağ Ağırlık : 0.36 kg / 0.794 lb Not : AMORTİSÖR TAKOZU	312510, 90147276 90468618
	OP12116 AMORTİSÖR TAKOZU SOL VE SAĞ AMORTİSÖR ÇANAĞI	Yön : Sol Ve Sağ Ağırlık : 0.38 kg / 0.838 lb Not : AMORTİSÖR ÇANAĞI	312503, 90170695
	OP12803 AMORTİSÖR TAKOZU SOL VE SAĞ KIT = OP12012 AND OP12092	Yön : Sol Ve Sağ Ağırlık : 0.9 kg / 1.984 lb Not : KIT = OP12012 and OP12092	312510, 344523 90147276, 90468618
	OP12082 ŞANZİMAN TAKOZU SOL VE SAĞ ŞANZİMAN TAKOZU	Yön : Sol Ve Sağ Ağırlık : 0.58 kg / 1.279 lb Not : ŞANZİMAN TAKOZU	682600, 682603 90304647, 90473837 90538063

* Bu sayfada ve katalogdaki tüm araçların adları, markaları, modelleri, sembolleri, logoları, orijinal numaraları (oe) ve diğer üçüncü parti numaraları sadece referans amaçlı kullanılmaktadır.

TIGRA
95
1994 - 2000

Resim	Ürün Kodu ve Açıklaması	Detay	OEM
	OP13002 DİREKSİYON KÖRÜĞÜ	Ağırlık : 0.102 kg / 0.225 lb	1609087
	OP13004 DİREKSİYON KÖRÜĞÜ	Ağırlık : 0.185 kg / 0.408 lb	902827
	OP13006 DİREKSİYON KÖRÜĞÜ	Ağırlık : 0.049 kg / 0.108 lb	1609121
	OP13006K DİREKSİYON KÖRÜĞÜ SOL VE SAĞ 2 PİECES	Ağırlık : 0.098 kg / 0.216 lb	1609121
	OP14001 AKS KÖRÜĞÜ +KELEPÇE+YAĞ. AKS KÖRÜĞÜ İÇ	Ağırlık : 0.209 kg / 0.461 lb	1603142
	OP14007 AKS KÖRÜĞÜ +KELEPÇE+YAĞ. DIŞ	Ağırlık : 0.193 kg / 0.425 lb	1603 188, 1603188 90444342
	OP14008 AKS KÖRÜĞÜ +KELEPÇE+YAĞ. İÇ	Ağırlık : 0.196 kg / 0.432 lb	374101
	OP14010 AKS KÖRÜĞÜ +KELEPÇE+YAĞ. DIŞ	Ağırlık : 0.203 kg / 0.448 lb	1603230

VECTRA
A
1988 - 1995

Resim	Ürün Kodu ve Açıklaması	Detay	OEM
	OP1520 ROTİL ÖN SAĞ - SOL Ø13,5 RC1520	Ağırlık : 0,555 kg / 1.224 lb Konik Ölçüsü : Ø13,5 Bağlantı Delik Çapı : Ø10,5 Aşık Diş Çapı : M12X1,5	1603121, 1603163 1603167, 90003134 90141393, 90141398 90295479, 90297863
	OP2011 ROTBAŞI SAĞ RC1315	Ağırlık : 0,375 kg / 0.827 lb Uzunluk : 65 mm / 2.56 inch Gövde Diş Çapı : M16X2 Aşık Diş Çapı : M12X1,5 Aşık Konik Çapı : Ø13	324054, 324056 4242756, 4247756 90373520

* Bu sayfada ve katalogdaki tüm araçların adları, markaları, modelleri, sembolleri, logoları, orjinal numaraları (oe) ve diğer üçüncü parti numaraları sadece referans amaçlı kullanılmaktadır.

VECTRA
A
1988 - 1995

Resim	Ürün Kodu ve Açıklaması	Detay	OEM
	OP2012 ROTBAŞI ÖN SOL RC1316	Ağırlık : 0,375 kg / 0.827 lb Uzunluk : 65 mm / 2.56 inch Gövde Diş Çapı : M16X2 Aşık Diş Çapı : M12X1,5 Aşık Konik Çapı : Ø13	324053, 324055 4242749, 90373519
	OP4001 Z ROT ÖN SAĞ-SOL PLASTİK 18MM KOMPLE 79 RC1119	Ağırlık : 0,139 kg / 0.306 lb Malzeme Türü : Metal Uzunluk : 94 mm / 3.70 inch	350261, 350261KIT 90278577
	OP4002 Z ROT ÖN SAĞ-SOL PLASTİK 22MM KOMPLE 22 MM 79 RC1120	Ağırlık : 0,151 kg / 0.333 lb Uzunluk : 84 mm / 3.31 inch	30540743, 350260 90278579, 90278586
	OP4003 Z ROT ÖN SAĞ-SOL 22 MM 79 RC1922	Ağırlık : 0,213 kg / 0.470 lb Malzeme Türü : Metal Uzunluk : 85 mm / 3.35 inch Aşık Diş Çapı : M12X1,5	350263, 4544599 90495045
	OP6017 SALINCAK ÖN SAĞ RC2012	Ağırlık : 3,177 kg / 7.004 lb Malzeme Türü : Sac Metal	352076, 352127 352192, 5352000
	OP6017J SALINCAK ÖN SAĞ	Ağırlık : 2,586 kg / 5.701 lb Malzeme Türü : Sac Metal	352076, 352192* 352192, 5352000
	OP6018 SALINCAK ÖN SOL RC2011	Ağırlık : 3,263 kg / 7.194 lb Malzeme Türü : Sac Metal	352074, 352077 352128, 352163 352193, 5352001
	OP6018J SALINCAK ÖN SOL	Ağırlık : 2,708 kg / 5.970 lb Malzeme Türü : Sac Metal	352074, 352163 352193*, 352193 5352001
	OP11006 SALINCAK VE DENGE KOLU BURCU ÖN SOL VE SAĞ B31127	Şasi (Ön / Arka) : Ön Yön : Sol Ve Sağ Ağırlık : 0,121 kg / 0.267 lb	352300, 352346 352351, 90288232 90373263, 90373778
	OP11007 SALINCAK VE DENGE KOLU BURCU SOL VE SAĞ B31128	Yön : Sol Ve Sağ Ağırlık : 0,26 kg / 0.573 lb	352347, 352348 90268463, 90288082 90373264, 90495046
	OP11019 SALINCAK VE DENGE KOLU BURCU SOL VE SAĞ RC1131	Yön : Sol Ve Sağ Ağırlık : 0.006 kg / 0.013 lb Not : SalincaK Burcu Borusu	353460, 4246062 90250709

* Bu sayfada ve katalogdaki tüm araçların adları, markaları, modelleri, sembolleri, logoları, orjinal numaraları (oe) ve diğer üçüncü parti numaraları sadece referans amaçlı kullanılmaktadır.

VECTRA
A
1988 - 1995

Resim	Ürün Kodu ve Açıklaması	Detay	OEM
	OP11035 SALINCAK VE DENGE KOLU BURCU SOL VE SAĞ B31129	Yön : Sol Ve Sağ Ağırlık : 0,27 kg / 0.595 lb	352356, 495046 90495046
	OP11066 Z-ROT BURCU ÖN KAUÇUK	Şasi (Ön / Arka) : ÖN Ağırlık : 0,055 kg / 0.121 lb Malzeme Türü : Kauçuk Z Rot 1 : OP4002	350260, 90278579 90278586
	OP11068 Z-ROT BURCU ÖN	Şasi (Ön / Arka) : ÖN Ağırlık : 0,020 kg / 0.044 lb Z Rot 1 : OP4001	0350261S*, 350261* 90278577*
	OP11069 Z-ROT BURCU ÖN	Şasi (Ön / Arka) : ÖN Ağırlık : 0,013 kg / 0.029 lb Z Rot 1 : OP4002	0350260S*, 0350261S* 350260*, 350261* 90278577*, 90278579*
	OP12106 Z-ROT BURCU ÖN SOL VE SAĞ RUBBER	Şasi (Ön / Arka) : ÖN Yön : Sol Ve Sağ Ağırlık : 0.012 kg / 0.026 lb Malzeme Türü : Rubber Uzunluk : VİRAJ DEMİR LASTİĞİ mm / 0.00	2875013, 350153 4246112
	OP12106K Z-ROT BURCU ÖN SOL VE SAĞ RUBBER	Şasi (Ön / Arka) : ÖN Yön : Sol Ve Sağ Ağırlık : 0.024 kg / 0.053 lb Malzeme Türü : Rubber Not : 2 PCS	2875013*, 350153* 4246112*
	OP12135 TAŞIYICI DESTEK BURÇLARI SOL VE SAĞ	Yön : Sol Ve Sağ Ağırlık : 0.305 kg / 0.672 lb	402642, 90189050
	OP12040 TORSİYON BURCU SOL VE SAĞ	Yön : Sol Ve Sağ Ağırlık : 1.7 kg / 3.748 lb	402645, 90305431
	OP12045 VİRAJ DEMİR LASTİĞİ SOL VE SAĞ RUBBER	Şasi (Ön / Arka) : ÖN Yön : Sol Ve Sağ Ağırlık : 0.04 kg / 0.088 lb Malzeme Türü : Rubber Not : VİRAJ LASTİĞİ	350081, 350122 90278249, 90447868
	OP12045K VİRAJ DEMİR LASTİĞİ SOL VE SAĞ RUBBER	Şasi (Ön / Arka) : ÖN Yön : Sol Ve Sağ Ağırlık : 0.08 kg / 0.176 lb Malzeme Türü : Rubber	350081*, 350122* 90278249*, 90447868*
	OP12110 VİRAJ DEMİR LASTİĞİ SOL VE SAĞ RUBBER	Şasi (Ön / Arka) : ÖN Yön : Sol Ve Sağ Ağırlık : 0.01 kg / 0.022 lb Malzeme Türü : Rubber Not : VİRAJ LASTİĞİ	444336, 6655341 90343305











* Bu sayfada ve katalogdaki tüm araçların adları, markaları, modelleri, sembolleri, logoları, orijinal numaraları (oe) ve diğer üçüncü parti numaraları sadece referans amaçlı kullanılmaktadır.

VECTRA
A
1988 - 1995

Resim	Ürün Kodu ve Açıklaması	Detay	OEM
	OP12110K VİRAJ DEMİR LASTİĞİ SOL VE SAĞ RUBBER	Şasi (Ön / Arka) : ÖN Yön : Sol Ve Sağ Ağırlık : 0.02 kg / 0.044 lb Malzeme Türü : Rubber	444336*, 6655341* 90343305*
	OP12010 AMORTİSÖR TAKOZU SOL VE SAĞ ÖN AMORTİSÖR TAKOZU	Yön : Sol Ve Sağ Ağırlık : 0.48 kg / 1.058 lb Not : ÖN AMORTİSÖR TAKOZU	344514
	OP12011 AMORTİSÖR TAKOZU SOL VE SAĞ ÖN AMORTİSÖR TAKOZU	Yön : Sol Ve Sağ Ağırlık : 0.62 kg / 1.367 lb Not : ÖN AMORTİSÖR TAKOZU	344513, 90268464
	OP12018 AMORTİSÖR TAKOZU ÜST SOL VE SAĞ AMORTİSÖR ÜST ÇANAK TAKOZU	Yön : Üst Sol Ve Sağ Ağırlık : 0.145 kg / 0.320 lb Not : AMORTİSÖR ÜST ÇANAK TAKOZU	344588, 90251921
	OP12038 AMORTİSÖR TAKOZU SOL VE SAĞ AMORTİSÖR ÜST BİLYE	Yön : Sol Ve Sağ Ağırlık : 0.064 kg / 0.141 lb Not : AMORTİSÖR ÜST BİLYE	312510, 344515 344516, 90236985 90425479
	OP12038K AMORTİSÖR TAKOZU SOL VE SAĞ 2 PCS	Yön : Sol Ve Sağ Ağırlık : 0.128 kg / 0.282 lb Not : 2 PCS	344515, 344516 90236985, 90425479
	OP12031 MOTOR TAKOZU SOL VE SAĞ MOTOR TAKOZU	Yön : Sol Ve Sağ Ağırlık : 0.942 kg / 2.077 lb Not : Motor takozu	684646, 90372425
	OP12064 MOTOR TAKOZU SAĞ MOTOR TAKOZU	Yön : Sağ Ağırlık : 0.6 kg / 1.323 lb Not : MOTOR TAKOZU	684283, 684667 90278345, 90473846
	OP12065 MOTOR TAKOZU SOL VE SAĞ MOTOR TAKOZU	Yön : Sol Ve Sağ Ağırlık : 0.936 kg / 2.064 lb Not : MOTOR TAKOZU	682556, 682601 684648, 90344690 90473852
	OP12077 MOTOR TAKOZU SOL VE SAĞ MOTOR TAKOZU	Yön : Sol Ve Sağ Ağırlık : 0.948 kg / 2.090 lb Not : MOTOR TAKOZU	682504, 682558 682566, 90305277 90447883
	OP12097 MOTOR TAKOZU SOL VE SAĞ MOTOR TAKOZU	Yön : Sol Ve Sağ Ağırlık : 0.594 kg / 1.310 lb Not : MOTOR TAKOZU	4356184, 684 284 684284, 684655 90289947, 90445408









* Bu sayfada ve katalogdaki tüm araçların adları, markaları, modelleri, sembolleri, logoları, orjinal numaraları (oe) ve diğer üçüncü parti numaraları sadece referans amaçlı kullanılmaktadır.

VECTRA
A
1988 - 1995

Resim	Ürün Kodu ve Açıklaması	Detay	OEM
	OP12102 MOTOR TAKOZU SOL VE SAĞ ŞANZIMAN TAKOZU	Yön : Sol Ve Sağ Ağırlık : 0.64 kg / 1.411 lb Not : ŞANZIMAN TAKOZU	684641, 90345164
	OP12103 MOTOR TAKOZU SOL VE SAĞ ŞANZIMAN TAKOZU	Yön : Sol Ve Sağ Ağırlık : 0.644 kg / 1.420 lb Not : ŞANZIMAN TAKOZU	684283, 90278346
	OP12108 MOTOR TAKOZU ÖN ALT SOL VE SAĞ MOTOR TAKOZU	Şasi (Ön / Arka) : ÖN Yön : Alt Sol Ve Sağ Ağırlık : 0.94 kg / 2.072 lb Not : MOTOR TAKOZU	684647, 90344692
	VX12001 MOTOR TAKOZU ÖN SOL	Şasi (Ön / Arka) : ÖN Yön : Sol Ağırlık : 0,590 kg / 1.301 lb	684643, 90372699
	VX12002 MOTOR TAKOZU ÖN SAĞ	Şasi (Ön / Arka) : ÖN Yön : Sağ Ağırlık : 0,610 kg / 1.345 lb	684644, 90335498
	OP12079 ŞANZIMAN TAKOZU SOL VE SAĞ ŞANZUMAN TAKOZU	Yön : Sol Ve Sağ Ağırlık : 0.674 kg / 1.486 lb Not : ŞANZUMAN TAKOZU	684291, 90278347
	OP12112 ŞANZIMAN TAKOZU SOL VE SAĞ ŞANZUMAN TAKOZU	Yön : Sol Ve Sağ Ağırlık : 0.61 kg / 1.345 lb Not : ŞANZUMAN TAKOZU	684289, 90236838
	OP12107 SÜSPANSİYON TAKOZU SOL VE SAĞ VİRAJ DEMİR LASTİĞİ	Yön : Sol Ve Sağ Ağırlık : 0.05 kg / 0.110 lb Not : VİRAJ DEMİR LASTİĞİ	344411, 90279302
	OP12094 DİREKSİYON TAKOZU ÖN SOL VE SAĞ	Şasi (Ön / Arka) : ÖN Yön : Sol Ve Sağ Ağırlık : 0.069 kg / 0.152 lb İç Çap : DİREKSİYON ROT BURCU	322146, 352147 90095333
	OP12094K DİREKSİYON TAKOZU ÖN SOL VE SAĞ 2 PCS	Şasi (Ön / Arka) : ÖN Yön : Sol Ve Sağ Ağırlık : 0.138 kg / 0.304 lb Not : 2 PCS	90095333*
	OP12105 EGZOZ TAKOZU SOL VE SAĞ EGZOS LASTİĞİ	Yön : Sol Ve Sağ Ağırlık : 0.058 kg / 0.128 lb Not : EGZOS LASTİĞİ	4235396, 852723 90352773

* Bu sayfada ve katalogdaki tüm araçların adları, markaları, modelleri, sembolleri, logoları, orijinal numaraları (oe) ve diğer üçüncü parti numaraları sadece referans amaçlı kullanılmaktadır.

VECTRA
A
1988 - 1995

Resim	Ürün Kodu ve Açıklaması	Detay	OEM
	OP12157 EGZOZ TAKOZU	Ağırlık : 0,095 kg / 0.209 lb	4235404, 852722 90280491
	OP13008 DİREKSİYON KÖRÜĞÜ	Ağırlık : 0.15 kg / 0.331 lb	90090811, 902825 902828, 902829
	OP14001 AKS KÖRÜĞÜ +KELEPÇE+YAĞ. AKS KÖRÜĞÜ İÇ	Ağırlık : 0.209 kg / 0.461 lb	1603142
	OP14002 AKS KÖRÜĞÜ +KELEPÇE+YAĞ. AKS KÖRÜĞÜ DİŞ	Ağırlık : 0.177 kg / 0.390 lb	1603179
	OP14003 AKS KÖRÜĞÜ +KELEPÇE+YAĞ. AKS KÖRÜĞÜ DİŞ	Ağırlık : 0.2 kg / 0.441 lb	1603180
	OP14004 AKS KÖRÜĞÜ +KELEPÇE+YAĞ. AKS KÖRÜĞÜ DİŞ	Ağırlık : 0.193 kg / 0.425 lb	1603188, 374 212 90444342
	OP14006 AKS KÖRÜĞÜ +KELEPÇE+YAĞ. İÇ	Ağırlık : 0.214 kg / 0.472 lb	1603183
	OP14007 AKS KÖRÜĞÜ +KELEPÇE+YAĞ. DİŞ	Ağırlık : 0.193 kg / 0.425 lb	1603 188, 1603188 90444342
	RN14006 AKS KÖRÜĞÜ +KELEPÇE+YAĞ. DİŞ	Ağırlık : 0.2 kg / 0.441 lb	1603180, 1603204 16410170470106*, 16500170470106* 1H0498203, 271648 271649, 321498203A 431498203C, 443498203D

VECTRA
B
1996 - 2002

Resim	Ürün Kodu ve Açıklaması	Detay	OEM
	OP1524 ROTİL ÖN SAĞ - SOL RC1524	Ağırlık : 0,42 kg / 0.926 lb Bağlantı Delik Çapı : Ø8,5	352800, 352829 352830, 4835740 5231683, 90512982

* Bu sayfada ve katalogdaki tüm araçların adları, markaları, modelleri, sembolleri, logoları, orjinal numaraları (oe) ve diğer üçüncü parti numaraları sadece referans amaçlı kullanılmaktadır.

VECTRA
B
1996 - 2002

Resim	Ürün Kodu ve Açıklaması	Detay	OEM
	OP2013 ROTBAŞI SAĞ-SOL RC1322	Ağırlık : 0,318 kg / 0.701 lb Uzunluk : 75 mm / 2.95 inch Gövde Diş Çapı : M14X1,5 Aşık Diş Çapı : M12X1,5 Aşık Konik Çapı : Ø13,3	324063, 4836540 4905949, 90512775
	OP3008 ROTMİLİ ÖN SAĞ - SOL 344 RC1817	Ağırlık : 0,6 kg / 1.323 lb Uzunluk : 344 mm / 13.54 inch Gövde Diş Çapı : M16X1,5 Aşık Diş Çapı : M14X1,5	1603198, 1603206 324186, 4836557 90498181, 90540319
	OP3009 ROTMİLİ SAĞ-SOL RC1820	Ağırlık : 0,671 kg / 1.479 lb Uzunluk : 345 mm / 13.58 inch Gövde Diş Çapı : M16X1,5 Aşık Diş Çapı : M14X1,5	1603199
	OP4004 Z ROT ÖN SAĞ - SOL METAL RC1915	Ağırlık : 0,497 kg / 1.096 lb Malzeme Türü : Metal Uzunluk : 243 mm / 9.57 inch Aşık Diş Çapı : M12X1,5	350610, 4686606 4886606, 5236823 90496116
	OP4030 Z ROT ARKA METAL	Ağırlık : 0,156 kg / 0.344 lb Malzeme Türü : Metal Uzunluk : 80 mm / 3.15 inch	13104120, 444291 4565859, 4906111 5451602, 90496711
	OP5003 SALINCAK ARKA ALT	Malzeme Türü : Sac Metal	464023, 90538444
	OP6019 SALINCAK ÖN SAĞ RC2023	Ağırlık : 3,786 kg / 8.347 lb Malzeme Türü : Sac Metal	352004, 352030 5352004, 5352017 90496040, 90498736
	OP6019J SALINCAK ÖN SAĞ	Ağırlık : 3,284 kg / 7.240 lb Malzeme Türü : Sac Metal	352004*, 352030 5352004, 5352017* 5352017, 90496040* 90498736
	OP6020 SALINCAK ÖN SOL RC2024	Ağırlık : 3,786 kg / 8.347 lb Malzeme Türü : Sac Metal	352005, 5352005 5352016, 90496039 90498735
	OP6020J SALINCAK ÖN SOL	Ağırlık : 3,284 kg / 7.240 lb Malzeme Türü : Sac Metal	352005*, 5352005 5352016*, 5352016 90496039*, 90496039 90498735
	OP10001 SALINCAK VE DENGE KOLU BURCU SOL VE SAĞ R5450	Yön : Sol Ve Sağ Ağırlık : 0,3 kg / 0.661 lb	423121, 90496700

* Bu sayfada ve katalogdaki tüm araçların adları, markaları, modelleri, sembolleri, logoları, orjinal numaraları (oe) ve diğer üçüncü parti numaraları sadece referans amaçlı kullanılmaktadır.

VECTRA
B
1996 - 2002

Resim	Ürün Kodu ve Açıklaması	Detay	OEM
	OP11008 SALINCAK VE DENGE KOLU BURCU ÖN SOL VE SAĞ B31121	Şasi (Ön / Arka) : ÖN Yön : Sol Ve Sağ Ağırlık : 0,164 kg / 0.362 lb	352323, 352357 352364, 4566899 6140350007, 90468636 90498738
	OP11009 SALINCAK VE DENGE KOLU BURCU SOL VE SAĞ B31122	Yön : Sol Ve Sağ Ağırlık : 0,166 kg / 0.366 lb	352358, 352365 90498740
	OP11043 SALINCAK VE DENGE KOLU BURCU ALT SOL VE SAĞ	Yön : Alt Sol Ve Sağ Ağırlık : 0,221 kg / 0.487 lb Not : AKS BURCU	423316, 4566378 90496686
	OP12066 BEŞİK (TRAVERS) BURCU SOL VE SAĞ	Yön : Sol Ve Sağ Ağırlık : 0.11 kg / 0.243 lb	302280, 90468609
	OP11051 TAŞIYICI DESTEK BURÇLARI SOL VE SAĞ	Yön : Sol Ve Sağ Ağırlık : 0,242 kg / 0.534 lb	423302, 423318 90495585, 9191309
	OP12051 TAŞIYICI DESTEK BURÇLARI SOL VE SAĞ	Yön : Sol Ve Sağ Ağırlık : 0,262 kg / 0.578 lb	5402631, 90496721
	OP12050 TORSİYON BURCU SOL VE SAĞ	Yön : Sol Ve Sağ Ağırlık : 0,264 kg / 0.582 lb	5402630, 90496681
	OP12048 VİRAJ DEMİR LASTİĞİ SOL VE SAĞ	Yön : Sol Ve Sağ Ağırlık : 0,030 kg / 0.066 lb Not : VİRAJ LASTİĞİ	444201, 90497793
	OP12048K VİRAJ DEMİR LASTİĞİ SOL VE SAĞ	Yön : Sol Ve Sağ Ağırlık : 0,060 kg / 0.132 lb Not : VİRAJ LASTİĞİ	444201, 90497793
	OP12054 VİRAJ DEMİR LASTİĞİ SOL VE SAĞ RUBBER	Şasi (Ön / Arka) : ÖN Yön : Sol Ve Sağ Ağırlık : 0,031 kg / 0.068 lb Malzeme Türü : Rubber	350130, 4686820 90468567
	OP12054K VİRAJ DEMİR LASTİĞİ SOL VE SAĞ RUBBER	Şasi (Ön / Arka) : ÖN Yön : Sol Ve Sağ Ağırlık : 0.062 kg / 0.137 lb Malzeme Türü : Rubber	350130*, 90468567*











* Bu sayfada ve katalogdaki tüm araçların adları, markaları, modelleri, sembolleri, logoları, orijinal numaraları (oe) ve diğer üçüncü parti numaraları sadece referans amaçlı kullanılmaktadır.

VECTRA
B
1996 - 2002

Resim	Ürün Kodu ve Açıklaması	Detay	OEM
	OP12129 VİRAJ DEMİR LASTİĞİ SOL VE SAĞ RUBBER	Şasi (Ön / Arka) : ÖN Yön : Sol Ve Sağ Ağırlık : 0.032 kg / 0.071 lb Malzeme Türü : Rubber Not : VİRAJ LASTİĞİ	444 200, 444200 90496706
	OP12129K VİRAJ DEMİR LASTİĞİ SOL VE SAĞ RUBBER	Şasi (Ön / Arka) : ÖN Yön : Sol Ve Sağ Ağırlık : 0.064 kg / 0.141 lb Malzeme Türü : Rubber	444200*, 90496706*
	OP12012 AMORTİSÖR TAKOZU ÜST SOL VE SAĞ AMORTİSÖR ÜST TAKOZU	Yön : Üst Sol Ve Sağ Ağırlık : 0.54 kg / 1.190 lb Not : AMORTİSÖR ÜST TAKOZU	344523
	OP12013 AMORTİSÖR TAKOZU SOL VE SAĞ AMORTİSÖR ÜST TAKOZU	Yön : Sol Ve Sağ Ağırlık : 0.446 kg / 0.983 lb Not : AMORTİSÖR ÜST TAKOZU	344525, 90538936
	OP12015 AMORTİSÖR TAKOZU SOL VE SAĞ AMORTİSÖR ÜST ÇANAK TAKOZU	Yön : Sol Ve Sağ Ağırlık : 0.2 kg / 0.441 lb Not : AMORTİSÖR ÜST ÇANAK TAKOZU	344591, 90468568
	OP12015K AMORTİSÖR TAKOZU SOL VE SAĞ 2 PCS	Yön : Sol Ve Sağ Ağırlık : 0.4 kg / 0.882 lb Not : 2 PCS	344591, 90468568
	OP12092 AMORTİSÖR TAKOZU SOL VE SAĞ AMORTİSÖR TAKOZU	Yön : Sol Ve Sağ Ağırlık : 0.36 kg / 0.794 lb Not : AMORTİSÖR TAKOZU	312510, 90147276 90468618
	OP12150 AMORTİSÖR TAKOZU ÖN ÜST SOL VE SAĞ	Şasi (Ön / Arka) : ÖN Yön : Üst Sol Ve Sağ Ağırlık : 0.12 kg / 0.265 lb	312223, 90216299
	OP12803 AMORTİSÖR TAKOZU SOL VE SAĞ KIT = OP12012 AND OP12092	Yön : Sol Ve Sağ Ağırlık : 0.9 kg / 1.984 lb Not : KIT = OP12012 and OP12092	312510, 344523 90147276, 90468618
	OP12017 MOTOR TAKOZU SOL VE SAĞ MOTOR KULAĞI	Yön : Sol Ve Sağ Ağırlık : 1.248 kg / 2.751 lb Not : MOTOR KULAĞI	684679, 90498422
	OP12067 MOTOR TAKOZU SOL VE SAĞ DİNAMO BAĞLANTI TAKOZU	Yön : Sol Ve Sağ Ağırlık : 0.472 kg / 1.041 lb Not : DİNAMO BAĞLANTI TAKOZU	684703, 90496942



* Bu sayfada ve katalogdaki tüm araçların adları, markaları, modelleri, sembolleri, logoları, orijinal numaraları (oe) ve diğer üçüncü parti numaraları sadece referans amaçlı kullanılmaktadır.

VECTRA
B
1996 - 2002





Resim	Ürün Kodu ve Açıklaması	Detay	OEM
	OP12080 MOTOR TAKOZU SOL VE SAĞ MOTOR TAKOZU	Yön : Sol Ve Sağ Ağırlık : 1.2 kg / 2.646 lb Not : MOTOR TAKOZU	684 670, 684670 90496186
	OP12081 MOTOR TAKOZU SOL VE SAĞ MOTOR TAKOZU	Yön : Sol Ve Sağ Ağırlık : 1.08 kg / 2.381 lb Not : MOTOR TAKOZU	5682507, 5682508 90495513, 90495514
	OP12101 MOTOR TAKOZU SOL VE SAĞ MOTOR TAKOZU YAĞLI	Yön : Sol Ve Sağ Ağırlık : 1.2 kg / 2.646 lb Not : MOTOR TAKOZU YAĞLI	684678, 684680 684681, 90497967
	OP12089 DİREKSİYON TAKOZU SOL VE SAĞ	Yön : Sol Ve Sağ İç Çap : DREKSİYON KUTUSU LASTİĞİ	902766, 90495816
	OP12099 DİREKSİYON TAKOZU ÖN SOL VE SAĞ	Şasi (Ön / Arka) : ÖN Yön : Sol Ve Sağ İç Çap : DREKSİYON KUTUSU LASTİĞİ	902767, 90495815
	OP12099K DİREKSİYON TAKOZU ÖN SOL VE SAĞ 2 PCS	Şasi (Ön / Arka) : ÖN Yön : Sol Ve Sağ Not : 2 PCS	90495815*
	OP12109 EGZOZ TAKOZU	Ağırlık : 0.05 kg / 0.110 lb	4574539, 852726 90466468
	OP13003 RIW DİREKSİYON KÖRÜĞÜ	Ağırlık : 0.1 kg / 0.220 lb	1609095
	OP14001 AKS KÖRÜĞÜ +KELEPÇE+YAĞ. AKS KÖRÜĞÜ İÇ	Ağırlık : 0.209 kg / 0.461 lb	1603142
	OP14004 AKS KÖRÜĞÜ +KELEPÇE+YAĞ. AKS KÖRÜĞÜ DIŞ	Ağırlık : 0.193 kg / 0.425 lb	1603188, 374 212 90444342
	OP14005 AKS KÖRÜĞÜ +KELEPÇE+YAĞ. DIŞ	Ağırlık : 0.234 kg / 0.516 lb	1603197

* Bu sayfada ve katalogdaki tüm araçların adları, markaları, modelleri, sembolleri, logoları, orjinal numaraları (oe) ve diğer üçüncü parti numaraları sadece referans amaçlı kullanılmaktadır.

VECTRA
B
1996 - 2002

Resim	Ürün Kodu ve Açıklaması	Detay	OEM
	OP14006 AKS KÖRÜĞÜ +KELEPÇE+YAĞ. İÇ	Ağırlık : 0.214 kg / 0.472 lb	1603183
	OP14007 AKS KÖRÜĞÜ +KELEPÇE+YAĞ. DIŞ	Ağırlık : 0.193 kg / 0.425 lb	1603 188, 1603188 90444342
	OP14019 AKS KÖRÜĞÜ +KELEPÇE+YAĞ. DIŞ	Ağırlık : 0.292 kg / 0.644 lb	1603436

VECTRA
C
2002 - 2008

Resim	Ürün Kodu ve Açıklaması	Detay	OEM
	OP2017 ROTBAŞI ÖN SAĞ RC1333	Ağırlık : 0,4 kg / 0.882 lb Uzunluk : 135 mm / 5.31 inch Gövde Diş Çapı : M14X1,5 Aşık Diş Çapı : M12X1,5 Aşık Konik Çapı : Ø12,3	1603228, 5235668 5239322, 77363712
	OP2018 ROTBAŞI SOL RC1334	Ağırlık : 0,438 kg / 0.966 lb Uzunluk : 135 mm / 5.31 inch Gövde Diş Çapı : M14X1,5 Aşık Diş Çapı : M12X1,5 Aşık Konik Çapı : Ø12,3	12801423, 1603227 5235650, 5239314 77363713
	OP3013 ROTMİLİ SAĞ-SOL RC1825	Ağırlık : 0,575 kg / 1.268 lb Uzunluk : 284 mm / 11.18 inch Gövde Diş Çapı : M18X1,5 Aşık Diş Çapı : M14X1,5	1603229, 1603351 1603415, 93172256
	OP3014 ROTMİLİ SAĞ-SOL 16-17 JANTLAR İÇİN RC1841	Ağırlık : 0,68 kg / 1.499 lb Uzunluk : 285 mm / 11.22 inch Gövde Diş Çapı : M18X1,5 Aşık Diş Çapı : M14X1,5	12804238, 1603244 1603384, 1603416 46989683, 93175520

OP8002 / Süspansiyon Kit

VECTRA

C

2002 - 2008

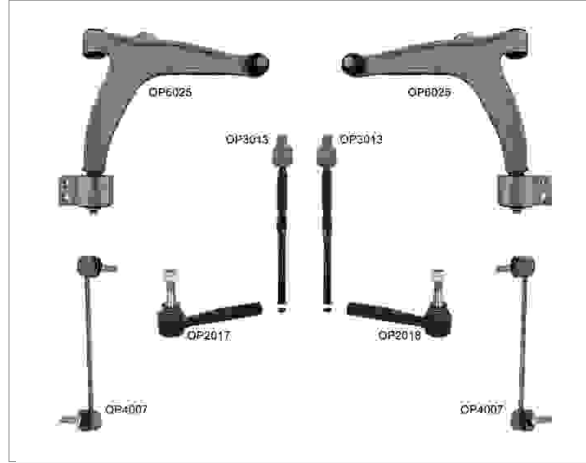

Kit Parçaları

Resim	Ürün Kodu / Adı	OEM	OEM	Ürün Kodu / Adı	Resim
	OP2017 Rotbaşı Ön Sağ Rc1333	1603228, 5235668 5239322, 77363712	12801423, 1603227 5235650, 5239314 77363713	OP2018 Rotbaşı Sol Rc1334	
	OP3013 Rotmili Sağ-sol Rc1825	1603229, 1603351 1603415, 93172256	24417251, 350603 51741130	OP4007 Z Rot Ön Sağ - Sol Metal Rc1923	
	OP6025 Salıncak Ön Sağ Rc2037	12796014, 12799200 352052, 51748652	12796013, 12799199 12799200, 352051 51748653	OP6026 Salıncak Ön Sol Rc2038	

VECTRA
C
2002 - 2008

Resim	Ürün Kodu ve Açıklaması	Detay	OEM
	OP4007 Z ROT ÖN SAĞ - SOL METAL RC1923	Ağırlık : 0,424 kg / 0.935 lb Malzeme Türü : Metal Uzunluk : 353 mm / 13.90 inch Aşık Diş Çapı : M12X1,5	24417251, 350603 51741130
	OP4013 Z ROT ARKA	Ağırlık : 0,167 kg / 0.368 lb Malzeme Türü : Metal Uzunluk : 86 mm / 3.39 inch	13104120, 444275 71740112
	OP4020 Z ROT ÖN EĞRİ L = 353	Ağırlık : 0,5 kg / 1.102 lb Uzunluk : 353 mm / 13.90 inch Not : EĞRİ	13116332, 350612
	OP6025 SALINCAK ÖN SAĞ RC2037	Ağırlık : 2,98 kg / 6.570 lb Malzeme Türü : Alüminyum	12796014, 12799200 352052, 51748652
	OP6026 SALINCAK ÖN SOL RC2038	Ağırlık : 2,98 kg / 6.570 lb Malzeme Türü : Alüminyum	12796013, 12799199 12799200, 352051 51748653
	OP6027 SALINCAK ARKA ÜST RC1144	Ağırlık : 2 kg / 4.409 lb Malzeme Türü : Sac Metal	13105744, 13204115 13230274, 423008 423033, 423035 51748740, 51783009
	OP9003 SALINCAK ALT SOL VE SAĞ	Ağırlık : 1,100 kg / 2.425 lb Malzeme Türü : Sac Metal	13204112, 24428548 423002, 423032 51755681
	OP10002 SALINCAK VE DENGE KOLU BURCU SOL VE SAĞ RC1422	Yön : Sol Ve Sağ Ağırlık : 0,323 kg / 0.712 lb	13105744, 13204115 13230274, 423008* 423008, 423033 423035, 51748740 51783009, 51803162
	OP11008 SALINCAK VE DENGE KOLU BURCU ÖN SOL VE SAĞ B31121	Şasi (Ön / Arka) : ÖN Yön : Sol Ve Sağ Ağırlık : 0,164 kg / 0.362 lb	352323, 352357 352364, 4566899 6140350007, 90468636 90498738
	OP11013 SALINCAK VE DENGE KOLU BURCU SOL VE SAĞ	Yön : Sol Ve Sağ Ağırlık : 0,26 kg / 0.573 lb	12756395, 12795024 24452034, 423319 51748736, 51748737
	OP11037 SALINCAK VE DENGE KOLU BURCU SOL VE SAĞ B31150	Yön : Sol Ve Sağ Ağırlık : 0,948 kg / 2.090 lb	12786412, 22792989 352319, 352519 71740107, 93171448

* Bu sayfada ve katalogdaki tüm araçların adları, markaları, modelleri, sembolleri, logoları, orjinal numaraları (oe) ve diğer üçüncü parti numaraları sadece referans amaçlı kullanılmaktadır.

VECTRA
C
2002 - 2008

Resim	Ürün Kodu ve Açıklaması	Detay	OEM
	OP11014 TAŞIYICI DESTEK BURÇLARI ARKA SOL VE SAĞ	Şasi (Ön / Arka) : ARKA Yön : Sol Ve Sağ Ağırlık : 0.17 kg / 0.375 lb	24469643, 423320
	OP12056 VİRAJ DEMİR LASTİĞİ SOL VE SAĞ PLASTİK	Şasi (Ön / Arka) : ÖN Yön : Sol Ve Sağ Ağırlık : 0.05 kg / 0.110 lb Malzeme Türü : Plastik Not : VİRAJ LASTİĞİ ÖN	13131232, 350145 350160, 71740109 71746346, 9191188
	OP12056K VİRAJ DEMİR LASTİĞİ SOL VE SAĞ RUBBER	Şasi (Ön / Arka) : ÖN Yön : Sol Ve Sağ Ağırlık : 0.1 kg / 0.220 lb Malzeme Türü : Rubber	13131232*, 350145* 350160*, 9191188*
	OP12057 VİRAJ DEMİR LASTİĞİ SOL VE SAĞ RUBBER	Şasi (Ön / Arka) : ÖN Yön : Sol Ve Sağ Ağırlık : 0.05 kg / 0.110 lb Malzeme Türü : Rubber Not : VİRAJ LASTİĞİ ÖN	13131231, 24428002 24460832, 350146 350148, 350159
	OP12057K VİRAJ DEMİR LASTİĞİ SOL VE SAĞ RUBBER	Şasi (Ön / Arka) : ÖN Yön : Sol Ve Sağ Ağırlık : 0.1 kg / 0.220 lb Malzeme Türü : Rubber	13131231*, 24428002* 24460832*, 350146* 350148*, 350159*
	OP12019 AMORTİSÖR TAKOZU SOL VE SAĞ AMORTİSÖR TAKOZU	Yön : Sol Ve Sağ Ağırlık : 0.945 kg / 2.083 lb Not : AMORTİSÖR TAKOZU	12782216, 344529 344533, 344537 344538
	OP12019K AMORTİSÖR TAKOZU SOL VE SAĞ 2 PCS	Yön : Sol Ve Sağ Ağırlık : 1.89 kg / 4.167 lb Not : 2 PCS	12782216, 344529 344537
	OP12020 AMORTİSÖR TAKOZU SOL VE SAĞ AMORTİSÖR RULMANI	Yön : Sol Ve Sağ Ağırlık : 0.188 kg / 0.414 lb Not : AMORTİSÖR RULMANI	13270705, 344625 344665, 93191295
	OP12020K AMORTİSÖR TAKOZU SOL VE SAĞ 2 PCS	Yön : Sol Ve Sağ Ağırlık : 0.376 kg / 0.829 lb Not : 2 PCS	13270705, 344625 344665, 93191295
	OP12805 AMORTİSÖR TAKOZU SOL VE SAĞ KIT = OP12019 AND OP12020	Yön : Sol Ve Sağ Ağırlık : 1.113 kg / 2.454 lb Not : KIT = OP12019 and OP12020	12782216, 13270705 344529, 344537 344625, 344665 93191295
	OP12805K AMORTİSÖR TAKOZU SOL VE SAĞ KIT = OP12019K AND OP12020K	Yön : Sol Ve Sağ Ağırlık : 2.226 kg / 4.907 lb Not : KIT = OP12019K and OP12020K	12782216, 13270705 344529, 344537 344625, 344665 93191295

* Bu sayfada ve katalogdaki tüm araçların adları, markaları, modelleri, sembolleri, logoları, orjinal numaraları (oe) ve diğer üçüncü parti numaraları sadece referans amaçlı kullanılmaktadır.

VECTRA
C
2002 - 2008

Resim	Ürün Kodu ve Açıklaması	Detay	OEM
	PE12031 AMORTİSÖR TAKOZU SOL AMORTİSÖR TAKOZU ÖN SOL	Yön : Sol Diğer Taraf : PE12032 Ağırlık : 1.1 kg / 2.425 lb Not : AMORTİSÖR TAKOZU ÖN SOL	5038.36, 5038.56 5038.C7
	PE12032 AMORTİSÖR TAKOZU SAĞ AMORTİSÖR TAKOZU ÖN SAĞ	Yön : Sağ Diğer Taraf : PE12031 Ağırlık : 1.1 kg / 2.425 lb Not : AMORTİSÖR TAKOZU ÖN SAĞ	5038.40, 5038.58 5038.C6
	OP12068 MOTOR TAKOZU SAĞ MOTOR TAKOZU	Yön : Sağ Ağırlık : 1.5 kg / 3.307 lb Not : MOTOR TAKOZU	684184, 9227881
	OP12087 MOTOR TAKOZU SOL VE SAĞ MOTOR TAKOZU	Yön : Sol Ve Sağ Ağırlık : 1.37 kg / 3.020 lb Not : MOTOR TAKOZU	13 126 584, 13 220 095 13126584, 13220095 51771437, 5684658 9191149
	OP12088 MOTOR TAKOZU SOL VE SAĞ MOTOR TAKOZU	Yön : Sol Ve Sağ Ağırlık : 1.37 kg / 3.020 lb Not : MOTOR TAKOZU	13126584, 13220095 5684647, 9191149
	OP12090 MOTOR TAKOZU SOL VE SAĞ MOTOR TAKOZU	Yön : Sol Ve Sağ Ağırlık : 1.8 kg / 3.968 lb Not : MOTOR TAKOZU	46832409, 5684165 91 56 932, 9156932
	OP12091 MOTOR TAKOZU SOL VE SAĞ MOTOR TAKOZU	Yön : Sol Ve Sağ Ağırlık : 1.67 kg / 3.682 lb Not : MOTOR TAKOZU	13207577, 5684677 9156922
	OP12098 MOTOR TAKOZU SOL VE SAĞ MOTOR TAKOZU	Yön : Sol Ve Sağ Ağırlık : 2.1 kg / 4.630 lb Not : MOTOR TAKOZU	5684087, 9156942
	OP12125 MOTOR TAKOZU SOL VE SAĞ MOTOR TAKOZU	Yön : Sol Ve Sağ Ağırlık : 1.8 kg / 3.968 lb Not : MOTOR TAKOZU	5684166, 9156933
	OP12126 MOTOR TAKOZU SOL VE SAĞ MOTOR TAKOZU	Yön : Sol Ve Sağ Ağırlık : 0.9 kg / 1.984 lb Not : MOTOR TAKOZU	13117089, 846082
	VX12004 MOTOR TAKOZU	Ağırlık : 1,302 kg / 2.870 lb	24443128, 5684101

* Bu sayfada ve katalogdaki tüm araçların adları, markaları, modelleri, sembolleri, logoları, orjinal numaraları (oe) ve diğer üçüncü parti numaraları sadece referans amaçlı kullanılmaktadır.

VECTRA
C
2002 - 2008

Resim	Ürün Kodu ve Açıklaması	Detay	OEM
	VX12005 MOTOR TAKOZU	Ağırlık : 1,403 kg / 3.093 lb	09156939, 5684086 9156939
	VX12006 MOTOR TAKOZU HYDRAULIC	Ağırlık : 2,070 kg / 4.564 lb Not : HYDRAULIC	09156946, 5684089 9156946
	VX12007 MOTOR TAKOZU HYDRAULIC	Ağırlık : 1,434 kg / 3.161 lb Not : HYDRAULIC	09156944, 5684088 9156944
	VX12020 MOTOR TAKOZU	Ağırlık : 1,360 kg / 2.998 lb	24443129, 5684102
	VX12021 MOTOR TAKOZU SAĞ	Yön : Sağ Ağırlık : 1,900 kg / 4.189 lb	13112022, 5684648
	VX12026 MOTOR TAKOZU	Ağırlık : 1,470 kg / 3.241 lb	13112029, 5684143
	VX12027 MOTOR TAKOZU SAĞ	Yön : Sağ Ağırlık : 1,350 kg / 2.976 lb	13183100, 5684765
	OP13005 DİREKSİYON KÖRÜĞÜ	Ağırlık : 0.053 kg / 0.117 lb	1609132, 77363710
	OP13005K DİREKSİYON KÖRÜĞÜ SOL VE SAĞ 2 PİECES	Ağırlık : 0.106 kg / 0.234 lb	1609132, 77363710
	OP14009 AKS KÖRÜĞÜ +KELEPÇE+YAĞ. DIŞ	Ağırlık : 0.202 kg / 0.445 lb	374212, 374309 9003410, 90446236
	OP14013 AKS KÖRÜĞÜ +KELEPÇE+YAĞ. DIŞ	Ağırlık : 0.17 kg / 0.375 lb	1603259

* Bu sayfada ve katalogdaki tüm araçların adları, markaları, modelleri, sembolleri, logoları, orjinal numaraları (oe) ve diğer üçüncü parti numaraları sadece referans amaçlı kullanılmaktadır.

VECTRA
C
2002 - 2008

Resim	Ürün Kodu ve Açıklaması	Detay	OEM
	OP14019 AKS KÖRÜĞÜ +KELEPÇE+YAĞ. DIŞ	Ağırlık : 0.292 kg / 0.644 lb	1603436
	FI15002 AMORTİSÖR KÖRÜĞÜ SOL VE SAĞ	Yön : Sol Ve Sağ	344 435, 55700767 9231099

VIVARO
I, II
2001 - 2014

Resim	Ürün Kodu ve Açıklaması	Detay	OEM
	RN1024 ROTİL ALT SAĞ-SOL RC3540	Ağırlık : 0,65 kg / 1.433 lb Konik Ölçüsü : Ø17,8 Bağlantı Delik Çapı : Ø10,5 Aşık Diş Çapı : M16X1,5	4016000Q0A, 40160-00Q0A 4408958, 4408959 4412936, 4419075 5450300QAS, 6040002105 7701476576, 7701477385
	RN1024A ROTİL ÖN SAĞ - SOL Ø17,8	Ağırlık : 0,64 kg / 1.411 lb Konik Ölçüsü : Ø17,8 Bağlantı Delik Çapı : Ø12,5 Aşık Diş Çapı : M16X1,5	7701477385
	RN2024 ROTBAŞI SAĞ RC3325	Ağırlık : 0,588 kg / 1.296 lb Uzunluk : 210 mm / 8.27 inch Gövde Diş Çapı : M14X1,5 Aşık Diş Çapı : M10X1,25 Aşık Konik Çapı : Ø12,1	4408511, 4852000QAL 48520-00QAL, 485209446R 7701049283, 91160044
	RN2025 ROTBAŞI SOL RC3324	Ağırlık : 0,588 kg / 1.296 lb Uzunluk : 210 mm / 8.27 inch Gövde Diş Çapı : M14X1,5 Aşık Diş Çapı : M10X1,25 Aşık Konik Çapı : Ø12,1	4408510, 4453051 4852000QAK, 48520-00QAK 485202714R, 7701049282 91160043
	RN3876 ROTMİLİ SAĞ-SOL 260 RC3876	Ağırlık : 0,537 kg / 1.184 lb Uzunluk : 267 mm / 10.51 inch Gövde Diş Çapı : M12X1 Aşık Diş Çapı : M14X1,5	4408474, 4852000QAM 48520-00QAM, 7701473333
	RN4007 Z ROT ÖN SAĞ - SOL METAL	Ağırlık : 0,335 kg / 0.739 lb Malzeme Türü : Metal Uzunluk : 279 mm / 10.98 inch Aşık Diş Çapı : M10X1,5	4408904, 54616-00QAC 8200002870
	RN6033 SALINCAK ÖN SAĞ S446	Ağırlık : 5,044 kg / 11.120 lb Malzeme Türü : Sac Metal	4408959, 4412936 5450200Q0A, 5450200Q0B 5450200Q0C, 5450200QAA 54502-00QAB, 8200054006 8200247900, 8200565072
	RN6033A SALINCAK ÖN SAĞ S446DK	Ağırlık : 6,748 kg / 14.877 lb Malzeme Türü : Döküm Çelik	4417178, 4418226 4421646, 54502-00Q0A 54502-00Q0C, 54502-00Q0D 54502-00Q0E, 8200395034 8200565079, 8200626961





* Bu sayfada ve katalogdaki tüm araçların adları, markaları, modelleri, sembolleri, logoları, orjinal numaraları (oe) ve diğer üçüncü parti numaraları sadece referans amaçlı kullanılmaktadır.

VIVARO
I, II
2001 - 2014

Resim	Ürün Kodu ve Açıklaması	Detay	OEM
	RN6033AJ SALINCAK ÖN SAĞ	Ağırlık : 6 kg / 13.228 lb Malzeme Türü : Döküm Çelik	4417178, 8200565079 93853465
	RN6034 SALINCAK ÖN SOL S445	Ağırlık : 5,582 kg / 12.306 lb Malzeme Türü : Sac Metal	4408958, 4412934 5450300Q0A, 5450300Q0B 5450300Q0C, 54503-00QA3 8200054003, 8200247898 8200247900, 8200565072
	RN6034A SALINCAK ÖN SOL S445DK	Ağırlık : 6,748 kg / 14.877 lb Malzeme Türü : Döküm Çelik	503-00Q0D, 54503-00Q0A 54503-00Q0C, 54503-00Q0E 8200395007, 8200626959 8200876659, 93853464 93858864, 93862136
	RN6034AJ SALINCAK ÖN SOL	Ağırlık : 6 kg / 13.228 lb Malzeme Türü : Döküm Çelik	4417177, 8200565072 93853464
	RN11038 SALINCAK VE DENGE KOLU BURCU ORTA SOL VE SAĞ B33149	Yön : Orta Sol Ve Sağ Ağırlık : 0,305 kg / 0.672 lb	4421646*, 4421647* 545006069R*, 545019956R* 8200049624
	RN11039 SALINCAK VE DENGE KOLU BURCU SOL VE SAĞ B33150 - B33148	Yön : Sol Ve Sağ Ağırlık : 0,325 kg / 0.717 lb	800002868, 8200002868
	RN12155 BEŞİK (TRAVERS) BURCU SOL VE SAĞ	Yön : Sol Ve Sağ Ağırlık : 0.6 kg / 1.323 lb	8200626965, 8200734588
	RN12185 TORSİYON BURCU ARKA SOL VE SAĞ	Şasi (Ön / Arka) : ARKA Yön : Sol Ve Sağ Ağırlık : 0,550 kg / 1.213 lb	4412907, 4417121 5546600QAA, 8200039132 8200431675, 91165701 93856473
	RN12167 VİRAJ DEMİR LASTİĞİ SOL VE SAĞ	Yön : Sol Ve Sağ Ağırlık : 0.075 kg / 0.165 lb	4408905, 4417971 4418991, 4418992 8200048177, 8200629180 8200845492, 91166695 93861802, 93861803
	RN12167K VİRAJ DEMİR LASTİĞİ SOL VE SAĞ	Yön : Sol Ve Sağ Ağırlık : 0.15 kg / 0.331 lb Not : 2 Pieces	4408905, 4417971 4418991, 4418992 8200048177, 8200629180 8200845492, 91166695 93861802, 93861803
	RN12050 AMORTİSÖR TAKOZU SOL VE SAĞ AMORTİSÖR TAKOZU ÖN	Yön : Sol Ve Sağ Ağırlık : 1,28 kg / 2.822 lb Not : AMORTİSÖR TAKOZU ÖN	04408 054, 4408 054 4420 903, 54320-00QAA 8200010493, 8200904007 91165309, 93160623 93862241

* Bu sayfada ve katalogdaki tüm araçların adları, markaları, modelleri, sembolleri, logoları, orijinal numaraları (oe) ve diğer üçüncü parti numaraları sadece referans amaçlı kullanılmaktadır.

VIVARO
I, II
2001 - 2014

Resim	Ürün Kodu ve Açıklaması	Detay	OEM
	RN12016 MOTOR TAKOZU SOL VE SAĞ MOTOR TAKOZU ÖN	Yön : Sol Ve Sağ Ağırlık : 0,7 kg / 1.543 lb Not : MOTOR TAKOZU ÖN	1132300QAA, 11323-00QAA 4408759, 8200003824
	RN12067 MOTOR TAKOZU SOL VE SAĞ MOTOR TAKOZU SAĞ	Yön : Sol Ve Sağ Ağırlık : 0.475 kg / 1.047 lb Not : MOTOR TAKOZU SAĞ	11356-00QAA, 4408746 8200 003 827, 8200003827
	RN12068 MOTOR TAKOZU SOL VE SAĞ MOTOR TAKOZU ARKA SAĞ	Yön : Sol Ve Sağ Ağırlık : 0.475 kg / 1.047 lb Not : MOTOR TAKOZU ARKA SAĞ	1123800QAA, 11238-00QAA 4408761, 82 00 003 826 8200003826, 8200259836 91166684
	RN12074 MOTOR TAKOZU SAĞ MOTOR TAKOZU ÖN SAĞ	Yön : Sağ Ağırlık : 1.38 kg / 3.042 lb Not : MOTOR TAKOZU ÖN SAĞ	1124600QAB, 11246-00QAB 4408760, 4418 051 4418051, 82 00 003 825 82 00 378 211, 8200003825 8200378211, 91165437
	RN12156 MOTOR TAKOZU SOL VE SAĞ MOTOR TAKOZU	Yön : Sol Ve Sağ Ağırlık : 0.996 kg / 2.196 lb Not : Motor takozu	4411938, 8200725253 91167993
	RN12157 MOTOR TAKOZU SOL VE SAĞ MOTOR TAKOZU SAĞ	Yön : Sol Ve Sağ Ağırlık : 0.54 kg / 1.190 lb Not : MOTOR TAKOZU SAĞ	4416894, 8200404271 93853920
	RN12197 MOTOR TAKOZU ÖN SOL	Şasi (Ön / Arka) : ÖN Yön : Sol	4411937, 8200065989 91167992
	RN13011 DİREKSİYON KÖRÜĞÜ ÖN	Ağırlık : 0.08 kg / 0.176 lb	7701472765, 7701473334
	RN13011K DİREKSİYON KÖRÜĞÜ SOL VE SAĞ 2 PİECES	Ağırlık : 0.16 kg / 0.353 lb	7701472765, 7701473334
	OP14019 AKS KÖRÜĞÜ +KELEPÇE+YAĞ. DIŞ	Ağırlık : 0.292 kg / 0.644 lb	1603436
	RN14021 AKS KÖRÜĞÜ +KELEPÇE+YAĞ. İÇ BİLYALI ÇEMBERLİ	Ağırlık : 0.13 kg / 0.287 lb	7701468573, 7701470566

* Bu sayfada ve katalogdaki tüm araçların adları, markaları, modelleri, sembolleri, logoları, orjinal numaraları (oe) ve diğer üçüncü parti numaraları sadece referans amaçlı kullanılmaktadır.

VIVARO
I, II
2001 - 2014



Resim	Ürün Kodu ve Açıklaması	Detay	OEM
	RN14046 AKS KÖRÜĞÜ +KELEPÇE+YAĞ. İÇ BORULU	Ağırlık : 0.41 kg / 0.904 lb	7701470910

VIVARO
III
2014 - 2018



Resim	Ürün Kodu ve Açıklaması	Detay	OEM
	RN1039 ROTİL ÖN SAĞ - SOL Ø17	Ağırlık : 0,560 kg / 1.235 lb Konik Ölçüsü : Ø17 Bağlantı Delik Çapı : Ø12,5 Aşık Diş Çapı : M16X1,5	545006069R*, 545019956R*
	RN2024 ROTBAŞI SAĞ RC3325	Ağırlık : 0,588 kg / 1.296 lb Uzunluk : 210 mm / 8.27 inch Gövde Diş Çapı : M14X1,5 Aşık Diş Çapı : M10X1,25 Aşık Konik Çapı : Ø12,1	4408511, 4852000QAL 48520-00QAL, 485209446R 7701049283, 91160044
	RN2025 ROTBAŞI SOL RC3324	Ağırlık : 0,588 kg / 1.296 lb Uzunluk : 210 mm / 8.27 inch Gövde Diş Çapı : M14X1,5 Aşık Diş Çapı : M10X1,25 Aşık Konik Çapı : Ø12,1	4408510, 4453051 4852000QAK, 48520-00QAK 485202714R, 7701049282 91160043
	RN3876 ROTMİLİ SAĞ-SOL 260 RC3876	Ağırlık : 0,537 kg / 1.184 lb Uzunluk : 267 mm / 10.51 inch Gövde Diş Çapı : M12X1 Aşık Diş Çapı : M14X1,5	4408474, 4852000QAM 48520-00QAM, 7701473333
	RN4007 Z ROT ÖN SAĞ - SOL METAL	Ağırlık : 0,335 kg / 0.739 lb Malzeme Türü : Metal Uzunluk : 279 mm / 10.98 inch Aşık Diş Çapı : M10X1,5	4408904, 54616-00QAC 8200002870
	RN6065 SALINCAK ÖN ALT SAĞ	Ağırlık : 6,762 kg / 14.908 lb Malzeme Türü : Döküm Çelik	4422270, 545006069R 54500-6069R, 93868600
	RN6066 SALINCAK ÖN ALT SOL	Ağırlık : 6,762 kg / 14.908 lb Malzeme Türü : Döküm Çelik	4422269, 545019956R 54501-9956R, 93868599
	RN11038 SALINCAK VE DENGE KOLU BURCU ORTA SOL VE SAĞ B33149	Yön : Orta Sol Ve Sağ Ağırlık : 0,305 kg / 0.672 lb	4421646*, 4421647* 545006069R*, 545019956R* 8200049624
	RN11039 SALINCAK VE DENGE KOLU BURCU SOL VE SAĞ B33150 - B33148	Yön : Sol Ve Sağ Ağırlık : 0,325 kg / 0.717 lb	800002868, 8200002868

* Bu sayfada ve katalogdaki tüm araçların adları, markaları, modelleri, sembolleri, logoları, orjinal numaraları (oe) ve diğer üçüncü parti numaraları sadece referans amaçlı kullanılmaktadır.

VIVARO
III
2014 - 2018

Resim	Ürün Kodu ve Açıklaması	Detay	OEM
	RN12167 VİRAJ DEMİR LASTİĞİ SOL VE SAĞ	Yön : Sol Ve Sağ Ağırlık : 0.075 kg / 0.165 lb	4408905, 4417971 4418991, 4418992 8200048177, 8200629180 8200845492, 91166695 93861802, 93861803
	RN12167K VİRAJ DEMİR LASTİĞİ SOL VE SAĞ	Yön : Sol Ve Sağ Ağırlık : 0.15 kg / 0.331 lb Not : 2 Pieces	4408905, 4417971 4418991, 4418992 8200048177, 8200629180 8200845492, 91166695 93861802, 93861803
	RN13011 DİREKSİYON KÖRÜĞÜ ÖN	Ağırlık : 0.08 kg / 0.176 lb	7701472765, 7701473334
	RN13011K DİREKSİYON KÖRÜĞÜ SOL VE SAĞ 2 PİECES	Ağırlık : 0.16 kg / 0.353 lb	7701472765, 7701473334

VIVARO
IV
2019 -

Resim	Ürün Kodu ve Açıklaması	Detay	OEM
	CI4011 Z ROT ARKA PLASTİK	Ağırlık : 0,158 kg / 0.348 lb Malzeme Türü : Plastik Uzunluk : 129 mm / 5.08 inch	9805621380, SU001A6621
	CI12032 AMORTİSÖR TAKOZU ÖN RULMAN	Şasi (Ön / Arka) : ÖN Ağırlık : 0.308 kg / 0.679 lb Not : RULMAN	9805519980, 9805572080 SU001A6620
	CI12033 AMORTİSÖR TAKOZU ÖN	Şasi (Ön / Arka) : ÖN Ağırlık : 1.169 kg / 2.577 lb	9805519980, 9805572080

ZAFIRA
A F75
1998 - 2004

Resim	Ürün Kodu ve Açıklaması	Detay	OEM
	OP1524 ROTİL ÖN SAĞ - SOL RC1524	Ağırlık : 0,42 kg / 0.926 lb Bağlantı Delik Çapı : Ø8,5	352800, 352829 352830, 4835740 5231683, 90512982
	OP2014 ROTBAŞI SAĞ-SOL RC1324	Ağırlık : 0,483 kg / 1.065 lb Uzunluk : 134 mm / 5.28 inch Gövde Diş Çapı : M14X1,5 Aşık Diş Çapı : M12X1,5 Aşık Konik Çapı : Ø13,5	1603214, 1603215 1603542, 26059294 90498816, 9118127 9191834, 93186537

* Bu sayfada ve katalogdaki tüm araçların adları, markaları, modelleri, sembolleri, logoları, orijinal numaraları (oe) ve diğer üçüncü parti numaraları sadece referans amaçlı kullanılmaktadır.

ZAFIRA
A F75
1998 - 2004

Resim	Ürün Kodu ve Açıklaması	Detay	OEM
	OP2014A ROTBAŞI ÖN SAĞ - SOL	Ağırlık : 0,447 kg / 0.985 lb Uzunluk : 135 mm / 5.31 inch Gövde Diş Çapı : M14X1,5 Aşık Diş Çapı : M12X1,5 Aşık Konik Çapı : Ø13,5	1603215, 9118127
	OP3010 ROTMİLİ ÖN SAĞ - SOL 277 RC1831	Ağırlık : 0,574 kg / 1.265 lb Uzunluk : 277 mm / 10.91 inch Gövde Diş Çapı : M18X1,5 Aşık Diş Çapı : M14X1,5	1603213, 1603216 1603256, 9118128
	OP3015 ROTMİLİ SAĞ-SOL 280	Ağırlık : 0,578 kg / 1.274 lb Uzunluk : 280 mm / 11.02 inch Gövde Diş Çapı : M18X1,5 Aşık Diş Çapı : M14X1,5	1603213, 1603216 9118128
	OP2014A3010 ROT TAKIMI ÖN	Ağırlık : 1.106 kg / 2.438 lb Rotbaşı : OP2014A Rotmili : OP3010	1603213, 1603215
	OP4005 Z ROT SOL VE SAĞ PLASTİK RC1916	Ağırlık : 0,321 kg / 0.708 lb Malzeme Türü : Plastik Uzunluk : 300 mm / 11.81 inch Aşık Diş Çapı : M12X1,5	350611, 350614 90498745
	OP4005D Z ROT SAĞ / SOL METAL	Ağırlık : 0,402 kg / 0.886 lb Malzeme Türü : Metal Uzunluk : 300 mm / 11.81 inch Aşık Diş Çapı : M12X1,5	350611, 350614 90498745
	OP6019 SALINCAK ÖN SAĞ RC2023	Ağırlık : 3,786 kg / 8.347 lb Malzeme Türü : Sac Metal	352004, 352030 5352004, 5352017 90496040, 90498736
	OP6019J SALINCAK ÖN SAĞ	Ağırlık : 3,284 kg / 7.240 lb Malzeme Türü : Sac Metal	352004*, 352030 5352004, 5352017* 5352017, 90496040* 90498736
	OP6020 SALINCAK ÖN SOL RC2024	Ağırlık : 3,786 kg / 8.347 lb Malzeme Türü : Sac Metal	352005, 5352005 5352016, 90496039 90498735
	OP6020J SALINCAK ÖN SOL	Ağırlık : 3,284 kg / 7.240 lb Malzeme Türü : Sac Metal	352005*, 5352005 5352016*, 5352016 90496039*, 90496039 90498735
	OP11008 SALINCAK VE DENGE KOLU BURCU ÖN SOL VE SAĞ B31121	Şasi (Ön / Arka) : ÖN Yön : Sol Ve Sağ Ağırlık : 0,164 kg / 0.362 lb	352323, 352357 352364, 4566899 6140350007, 90468636 90498738

* Bu sayfada ve katalogdaki tüm araçların adları, markaları, modelleri, sembolleri, logoları, orjinal numaraları (oe) ve diğer üçüncü parti numaraları sadece referans amaçlı kullanılmaktadır.

ZAFIRA
A F75
1998 - 2004

Resim	Ürün Kodu ve Açıklaması	Detay	OEM
	OP11009 SALINCAK VE DENGE KOLU BURCU SOL VE SAĞ B31122	Yön : Sol Ve Sağ Ağırlık : 0,166 kg / 0.366 lb	352358, 352365 90498740
	OP12152 TAŞIYICI DESTEK BURÇLARI ARKA SOL VE SAĞ	Şasi (Ön / Arka) : ARKA Yön : Sol Ve Sağ Ağırlık : 0,45 kg / 0.992 lb	402644, 9156735
	OP12111 TORSİYON BURCU SOL VE SAĞ	Yön : Sol Ve Sağ Ağırlık : 0.114 kg / 0.251 lb	302275, 302290 90498689, 9223022
	OP12054 VİRAJ DEMİR LASTİĞİ SOL VE SAĞ RUBBER	Şasi (Ön / Arka) : ÖN Yön : Sol Ve Sağ Ağırlık : 0,031 kg / 0.068 lb Malzeme Türü : Rubber	350130, 4686820 90468567
	OP12054K VİRAJ DEMİR LASTİĞİ SOL VE SAĞ RUBBER	Şasi (Ön / Arka) : ÖN Yön : Sol Ve Sağ Ağırlık : 0.062 kg / 0.137 lb Malzeme Türü : Rubber	350130*, 90468567*
	OP12131 VİRAJ DEMİR LASTİĞİ SOL VE SAĞ RUBBER	Şasi (Ön / Arka) : ÖN Yön : Sol Ve Sağ Ağırlık : 0.035 kg / 0.077 lb Malzeme Türü : Rubber Not : VİRAJ LASTİĞİ	350093, 9223176
	OP12131K VİRAJ DEMİR LASTİĞİ SOL VE SAĞ RUBBER	Şasi (Ön / Arka) : ÖN Yön : Sol Ve Sağ Ağırlık : 0.07 kg / 0.154 lb Malzeme Türü : Rubber	350093*, 9223176*
	OP12138 VİRAJ DEMİR LASTİĞİ SOL VE SAĞ RUBBER	Şasi (Ön / Arka) : ÖN Yön : Sol Ve Sağ Ağırlık : 0.038 kg / 0.084 lb Malzeme Türü : Rubber	350140, 90581398
	OP12138K VİRAJ DEMİR LASTİĞİ SOL VE SAĞ RUBBER	Şasi (Ön / Arka) : ÖN Yön : Sol Ve Sağ Ağırlık : 0.076 kg / 0.168 lb Malzeme Türü : Rubber	350140*, 90581398*
	OP12013 AMORTİSÖR TAKOZU SOL VE SAĞ AMORTİSÖR ÜST TAKOZU	Yön : Sol Ve Sağ Ağırlık : 0.446 kg / 0.983 lb Not : AMORTİSÖR ÜST TAKOZU	344525, 90538936
	OP12015 AMORTİSÖR TAKOZU SOL VE SAĞ AMORTİSÖR ÜST ÇANAK TAKOZU	Yön : Sol Ve Sağ Ağırlık : 0.2 kg / 0.441 lb Not : AMORTİSÖR ÜST ÇANAK TAKOZU	344591, 90468568











* Bu sayfada ve katalogdaki tüm araçların adları, markaları, modelleri, sembolleri, logoları, orijinal numaraları (oe) ve diğer üçüncü parti numaraları sadece referans amaçlı kullanılmaktadır.

ZAFIRA
A F75
1998 - 2004

Resim	Ürün Kodu ve Açıklaması	Detay	OEM
	OP12015K AMORTİSÖR TAKOZU SOL VE SAĞ 2 PCS	Yön : Sol Ve Sağ Ağırlık : 0.4 kg / 0.882 lb Not : 2 PCS	344591, 90468568
	OP12092 AMORTİSÖR TAKOZU SOL VE SAĞ AMORTİSÖR TAKOZU	Yön : Sol Ve Sağ Ağırlık : 0.36 kg / 0.794 lb Not : AMORTİSÖR TAKOZU	312510, 90147276 90468618
	OP12150 AMORTİSÖR TAKOZU ÖN ÜST SOL VE SAĞ	Şasi (Ön / Arka) : ÖN Yön : Üst Sol Ve Sağ Ağırlık : 0.12 kg / 0.265 lb	312223, 90216299
	OP12803 AMORTİSÖR TAKOZU SOL VE SAĞ KIT = OP12012 AND OP12092	Yön : Sol Ve Sağ Ağırlık : 0.9 kg / 1.984 lb Not : KIT = OP12012 and OP12092	312510, 344523 90147276, 90468618
	OP12005 MOTOR TAKOZU SOL VE SAĞ MOTOR TAKOZU	Yön : Sol Ve Sağ Ağırlık : 1.05 kg / 2.315 lb Not : MOTOR TAKOZU	24427298, 5684052 5684644, 90575779
	OP12008 MOTOR TAKOZU SOL VE SAĞ MOTOR TAKOZU	Yön : Sol Ve Sağ Ağırlık : 0.82 kg / 1.808 lb Not : MOTOR TAKOZU	5684162, 684168 684695
	OP12009 MOTOR TAKOZU SOL VE SAĞ MOTOR TAKOZU	Yön : Sol Ve Sağ Ağırlık : 0.99 kg / 2.183 lb Not : MOTOR TAKOZU	5684049, 90575460
	OP12028 MOTOR TAKOZU SOL VE SAĞ MOTOR TAKOZU	Yön : Sol Ve Sağ Ağırlık : 0.85 kg / 1.874 lb Not : Motor takozu	684226, 684694 90575186
	OP12029 MOTOR TAKOZU SOL VE SAĞ MOTOR TAKOZU	Yön : Sol Ve Sağ Ağırlık : 0.915 kg / 2.017 lb Not : Motor takozu	684692, 90576047
	OP12030 MOTOR TAKOZU SOL VE SAĞ MOTOR TAKOZU	Yön : Sol Ve Sağ Ağırlık : 0.674 kg / 1.486 lb Not : Motor takozu	5684051, 90575772
	OP12034 MOTOR TAKOZU SOL VE SAĞ MOTOR TAKOZU	Yön : Sol Ve Sağ Ağırlık : 1.026 kg / 2.262 lb Not : Motor takozu	24427641, 5682534 682502, 9191558

* Bu sayfada ve katalogdaki tüm araçların adları, markaları, modelleri, sembolleri, logoları, orjinal numaraları (oe) ve diğer üçüncü parti numaraları sadece referans amaçlı kullanılmaktadır.

ZAFIRA
A F75
1998 - 2004

Resim	Ürün Kodu ve Açıklaması	Detay	OEM
	OP12035 MOTOR TAKOZU SOL VE SAĞ MOTOR KULAĞI	Yön : Sol Ve Sağ Ağırlık : 0.71 kg / 1.565 lb Not : MOTOR KULAĞI	684696, 90575192
	OP12039 MOTOR TAKOZU SOL VE SAĞ MOTOR TAKOZU	Yön : Sol Ve Sağ Ağırlık : 0.85 kg / 1.874 lb Not : Motor takozu	684697, 90576048
	OP12062 MOTOR TAKOZU SOL MOTOR TAKOZU ÖN SOL	Yön : Sol Ağırlık : 0,617 kg / 1.360 lb Not : MOTOR TAKOZU ÖN SOL	684661, 684665 684671, 90445523 90445524, 90495170
	OP12069 MOTOR TAKOZU SOL VE SAĞ YUVARLAK MOTOR TAKOZU	Yön : Sol Ve Sağ Ağırlık : 0.919 kg / 2.026 lb Not : YUVARLAK MOTOR TAKOZU	5684045, 5684046 90575456
	OP12083 MOTOR TAKOZU SOL VE SAĞ MOTOR TAKOZU	Yön : Sol Ve Sağ Ağırlık : 0.966 kg / 2.130 lb Not : MOTOR TAKOZU	05684 047, 5684047 90575458
	VX12031 MOTOR TAKOZU ÖN	Şasi (Ön / Arka) : ÖN Ağırlık : 0,881 kg / 1.942 lb	24459788, 24459817 684535, 90538549
	OP12109 EGZOZ TAKOZU	Ağırlık : 0.05 kg / 0.110 lb	4574539, 852726 90466468
	OP13001 DİREKSİYON KÖRÜĞÜ	Ağırlık : 0.171 kg / 0.377 lb	1609109, 26 059 295
	OP14001 AKS KÖRÜĞÜ +KELEPÇE+YAĞ. AKS KÖRÜĞÜ İÇ	Ağırlık : 0.209 kg / 0.461 lb	1603142
	OP14004 AKS KÖRÜĞÜ +KELEPÇE+YAĞ. AKS KÖRÜĞÜ DIŞ	Ağırlık : 0.193 kg / 0.425 lb	1603188, 374 212 90444342
	OP14005 AKS KÖRÜĞÜ +KELEPÇE+YAĞ. DIŞ	Ağırlık : 0.234 kg / 0.516 lb	1603197

* Bu sayfada ve katalogdaki tüm araçların adları, markaları, modelleri, sembolleri, logoları, orjinal numaraları (oe) ve diğer üçüncü parti numaraları sadece referans amaçlı kullanılmaktadır.

ZAFIRA
A F75
1998 - 2004











Resim	Ürün Kodu ve Açıklaması	Detay	OEM
	OP14007 AKS KÖRÜĞÜ +KELEPÇE+YAĞ. DIŞ	Ağırlık : 0.193 kg / 0.425 lb	1603 188, 1603188 90444342
	OP14009 AKS KÖRÜĞÜ +KELEPÇE+YAĞ. DIŞ	Ağırlık : 0.202 kg / 0.445 lb	374212, 374309 9003410, 90446236

ZAFIRA
B A05
2005 - 2011

Resim	Ürün Kodu ve Açıklaması	Detay	OEM
	OP1524 ROTİL ÖN SAĞ - SOL RC1524	Ağırlık : 0,42 kg / 0.926 lb Bağlantı Delik Çapı : Ø8,5	352800, 352829 352830, 4835740 5231683, 90512982
	OP2015 ROTBAŞI SAĞ RC1337	Ağırlık : 0,339 kg / 0.747 lb Uzunluk : 140 mm / 5.51 inch Gövde Diş Çapı : M14X1,5 Aşık Diş Çapı : M12X1,5 Aşık Konik Çapı : Ø13,5	1603257, 1603267 1603288, 93179558 93181233
	OP2016 ROTBAŞI SOL RC1336	Ağırlık : 0,339 kg / 0.747 lb Uzunluk : 140 mm / 5.51 inch Gövde Diş Çapı : M14X1,5 Aşık Diş Çapı : M12X1,5 Aşık Konik Çapı : Ø13,5	1603258, 1603266 1603289, 93179559 93181232
	OP3011 ROTMİLİ ÖN SAĞ - SOL 274 RC1829	Ağırlık : 0,53 kg / 1.168 lb Uzunluk : 274 mm / 10.79 inch Gövde Diş Çapı : M16X1,5 Aşık Diş Çapı : M14X1,5	1603264, 1603265 1603357, 1603358 1603359, 93181229 93181230, 93189668
	OP3012 ROTMİLİ SAĞ-SOL 272 RC1835	Ağırlık : 0,514 kg / 1.133 lb Uzunluk : 272,5 mm / 10.73 inch Gövde Diş Çapı : M18X1,5 Aşık Diş Çapı : M14X1,5	1603287, 1603642 93186330
	OP4005 Z ROT SOL VE SAĞ PLASTİK RC1916	Ağırlık : 0,321 kg / 0.708 lb Malzeme Türü : Plastik Uzunluk : 300 mm / 11.81 inch Aşık Diş Çapı : M12X1,5	350611, 350614 90498745
	OP4005D Z ROT SAĞ / SOL METAL	Ağırlık : 0,402 kg / 0.886 lb Malzeme Türü : Metal Uzunluk : 300 mm / 11.81 inch Aşık Diş Çapı : M12X1,5	350611, 350614 90498745
	OP6023 SALINCAK ÖN SAĞ S248	Ağırlık : 3,26 kg / 7.187 lb Malzeme Türü : Sac Metal	24454478, 352030 5352004, 5352030 90496040

* Bu sayfada ve katalogdaki tüm araçların adları, markaları, modelleri, sembolleri, logoları, orijinal numaraları (oe) ve diğer üçüncü parti numaraları sadece referans amaçlı kullanılmaktadır.

ZAFIRA
B A05
2005 - 2011

Resim	Ürün Kodu ve Açıklaması	Detay	OEM
	OP6023J SALINCAK VE DENGE KOLU ÖN ALT SAC LEVHA	Ağırlık : 2,695 kg / 5.941 lb Malzeme Türü : Sac Metal	24454477, 24454478 352029, 352030 5352004, 90496040
	OP6024 SALINCAK ÖN SOL S247	Ağırlık : 3,35 kg / 7.385 lb Malzeme Türü : Sac Metal	24454477, 352029 5352004, 5352029 90496040
	OP11008 SALINCAK VE DENGE KOLU BURCU ÖN SOL VE SAĞ B31121	Şasi (Ön / Arka) : ÖN Yön : Sol Ve Sağ Ağırlık : 0,164 kg / 0.362 lb	352323, 352357 352364, 4566899 6140350007, 90468636 90498738
	OP11039 SALINCAK VE DENGE KOLU BURCU SOL VE SAĞ B31146	Yön : Sol Ve Sağ Ağırlık : 0,26 kg / 0.573 lb	24439582, 352324
	OP11024 TORSİYON BURCU SOL VE SAĞ	Yön : Sol Ve Sağ Ağırlık : 0.392 kg / 0.864 lb	13110418, 13267215 402952, 5402637
	OP11024K TORSİYON BURCU SOL VE SAĞ	Yön : Sol Ve Sağ Ağırlık : 0.784 kg / 1.728 lb Not : 2 Pieces	13110418, 13267215 402952, 5402637
	OP12111 TORSİYON BURCU SOL VE SAĞ	Yön : Sol Ve Sağ Ağırlık : 0.114 kg / 0.251 lb	302275, 302290 90498689, 9223022
	OP12022 AMORTİSÖR TAKOZU SOL VE SAĞ AMORTİSÖR TAKOZU	Yön : Sol Ve Sağ Ağırlık : 0.81 kg / 1.786 lb Not : AMORTİSÖR TAKOZU	344543, 9231097
	OP12120 AMORTİSÖR TAKOZU SOL VE SAĞ AMORTİSÖR ÇANAK SETİ	Yön : Sol Ve Sağ Ağırlık : 1.064 kg / 2.346 lb Not : AMORTİSÖR ÇANAK SETİ	13186960*, 13186960 13186960S1, 344544* 344544, 344544S1
	OP12005 MOTOR TAKOZU SOL VE SAĞ MOTOR TAKOZU	Yön : Sol Ve Sağ Ağırlık : 1.05 kg / 2.315 lb Not : MOTOR TAKOZU	24427298, 5684052 5684644, 90575779
	OP12028 MOTOR TAKOZU SOL VE SAĞ MOTOR TAKOZU	Yön : Sol Ve Sağ Ağırlık : 0.85 kg / 1.874 lb Not : Motor takozu	684226, 684694 90575186





* Bu sayfada ve katalogdaki tüm araçların adları, markaları, modelleri, sembolleri, logoları, orjinal numaraları (oe) ve diğer üçüncü parti numaraları sadece referans amaçlı kullanılmaktadır.

ZAFIRA
B A05
2005 - 2011





Resim	Ürün Kodu ve Açıklaması	Detay	OEM
	OP12032 MOTOR TAKOZU SOL VE SAĞ MOTOR TAKOZU	Yön : Sol Ve Sağ Ağırlık : 0.926 kg / 2.041 lb Not : Motor takozu	5682519, 90538582
	OP12034 MOTOR TAKOZU SOL VE SAĞ MOTOR TAKOZU	Yön : Sol Ve Sağ Ağırlık : 1.026 kg / 2.262 lb Not : Motor takozu	24427641, 5682534 682502, 9191558
	OP12035 MOTOR TAKOZU SOL VE SAĞ MOTOR KULAĞI	Yön : Sol Ve Sağ Ağırlık : 0.71 kg / 1.565 lb Not : MOTOR KULAĞI	684696, 90575192
	OP12072 MOTOR TAKOZU SOL VE SAĞ MOTOR TAKOZU	Yön : Sol Ve Sağ Ağırlık : 0.78 kg / 1.720 lb Not : MOTOR TAKOZU	5684178
	OP12084 MOTOR TAKOZU SOL VE SAĞ MOTOR TAKOZU	Yön : Sol Ve Sağ Ağırlık : 1.032 kg / 2.275 lb Not : MOTOR TAKOZU	05684 137, 24459803 5684137
	OP12100 MOTOR TAKOZU SOL VE SAĞ MOTOR TAKOZU	Yön : Sol Ve Sağ Ağırlık : 0.982 kg / 2.165 lb Not : MOTOR TAKOZU	13159994, 5684652
	OP12119 MOTOR TAKOZU SOL VE SAĞ SOL MOTOR KULAĞI	Yön : Sol Ve Sağ Ağırlık : 0.99 kg / 2.183 lb Not : SOL MOTOR KULAĞI	13159995, 5684653
	OP12124 MOTOR TAKOZU SOL VE SAĞ MOTOR TAKOZU	Yön : Sol Ve Sağ Ağırlık : 0.95 kg / 2.094 lb Not : MOTOR TAKOZU	24459772, 5684181
	OP12144 MOTOR TAKOZU SOL VE SAĞ	Yön : Sol Ve Sağ Ağırlık : 0.99 kg / 2.183 lb	13159996, 5684654
	VX12018 MOTOR TAKOZU	Ağırlık : 0,950 kg / 2.094 lb	24459797, 5684136
	VX12019 MOTOR TAKOZU SAĞ	Yön : Sağ Ağırlık : 0,916 kg / 2.019 lb	13221031, 24459816 5684187

* Bu sayfada ve katalogdaki tüm araçların adları, markaları, modelleri, sembolleri, logoları, orjinal numaraları (oe) ve diğer üçüncü parti numaraları sadece referans amaçlı kullanılmaktadır.

ZAFIRA
B A05
2005 - 2011

Resim	Ürün Kodu ve Açıklaması	Detay	OEM
	F114009 AKS KÖRÜĞÜ +KELEPÇE+YAĞ. DIŞ	Ağırlık : 0.207 kg / 0.456 lb	46307716
	OP14013 AKS KÖRÜĞÜ +KELEPÇE+YAĞ. DIŞ	Ağırlık : 0.17 kg / 0.375 lb	1603259
	OP14019 AKS KÖRÜĞÜ +KELEPÇE+YAĞ. DIŞ	Ağırlık : 0.292 kg / 0.644 lb	1603436
	F115002 AMORTİSÖR KÖRÜĞÜ SOL VE SAĞ	Yön : Sol Ve Sağ	344 435, 55700767 9231099

ZAFIRA
C P12
2011 -

Resim	Ürün Kodu ve Açıklaması	Detay	OEM
	OP2036 ROTBAŞI ÖN SAĞ - SOL RC1341	Ağırlık : 0,665 kg / 1.466 lb Uzunluk : 120 mm / 4.72 inch Gövde Diş Çapı : M16X1,5 Aşık Diş Çapı : M12X1,75 Aşık Konik Çapı : Ø13,2	13272000, 13278359 13286686, 1609026 6606031, 920008
	OP3025 ROTMİLİ M16X1,5 L=310	Ağırlık : 0,698 kg / 1.539 lb Uzunluk : 311 mm / 12.24 inch Gövde Diş Çapı : M16X1,5 Aşık Diş Çapı : M16X1,5	1609184
	OP4014 Z ROT ÖN SAĞ - SOL	Ağırlık : 0,408 kg / 0.899 lb Uzunluk : 304 mm / 11.97 inch Aşık Diş Çapı : M12X1,75	13258052, 350618
	OP4015 Z ROT ÖN	Ağırlık : 0,315 kg / 0.694 lb Malzeme Türü : Plastik Uzunluk : 304 mm / 11.97 inch Aşık Diş Çapı : M12X1,75	13219141, 350617 C13219141
	OP4015A Z ROT SOL VE SAĞ METAL	Malzeme Türü : Metal Uzunluk : 304 mm / 11.97 inch Aşık Diş Çapı : M12X1,75	13219141, 350617 C13219141
	OP5004 SALINCAK	Ağırlık : 0.84 kg / 1.852 lb Malzeme Türü : Dövme Çelik	13262449, 13332257 423057, 423062

* Bu sayfada ve katalogdaki tüm araçların adları, markaları, modelleri, sembolleri, logoları, orjinal numaraları (oe) ve diğer üçüncü parti numaraları sadece referans amaçlı kullanılmaktadır.

ZAFIRA
C P12
2011 -

Resim	Ürün Kodu ve Açıklaması	Detay	OEM
	OP6034 SALINCAK ÖN SAĞ	Ağırlık : 3,192 kg / 7.037 lb Malzeme Türü : Alüminyum	352510, 352550
	OP6035 SALINCAK ÖN SOL	Ağırlık : 3,192 kg / 7.037 lb Malzeme Türü : Alüminyum	352509, 352549
	OP12086 MOTOR TAKOZU SOL VE SAĞ MOTOR TAKOZU	Yön : Sol Ve Sağ Ağırlık : 1.6 kg / 3.527 lb Not : MOTOR TAKOZU	0684 224, 13248607 13248630, 13365233 684224
	VX12012 MOTOR TAKOZU SAĞ	Yön : Sağ Ağırlık : 2,120 kg / 4.674 lb	13347451, 684137 684321, 684435
	VX12016 MOTOR TAKOZU SAĞ	Yön : Sağ Ağırlık : 1,655 kg / 3.649 lb	13248549, 682065
	VX12025 MOTOR TAKOZU	Ağırlık : 0,850 kg / 1.874 lb	13248600, 684216
	VX12030 MOTOR TAKOZU ÖN	Şasi (Ön / Arka) : ÖN Ağırlık : 0,800 kg / 1.764 lb	13248575, 684214
	VX12036 MOTOR TAKOZU ÖN HYDRAULIC	Şasi (Ön / Arka) : ÖN Ağırlık : 2,062 kg / 4.546 lb Not : HYDRAULIC	13248545, 682063
	VX12042 MOTOR TAKOZU ÖN	Şasi (Ön / Arka) : ÖN	13248610, 13268880 684218, 684220
	OP14019 AKS KÖRÜĞÜ +KELEPÇE+YAĞ. DIŞ	Ağırlık : 0.292 kg / 0.644 lb	1603436

RIW[®]

NOTLAR

Ürün Kodu	Bilgi Notu
BU12003 MOTOR TAKOZU ARKA	1.6 / 2.0
CI1009 ROTİL ALT	STANDART SUSPENION
CI6037 SALINCAK ALT SAĞ	STANDART SUSPENION
CI6038 SALINCAK ALT SOL	STANDART SUSPENION
CV11060K Z-ROT BURCU ARKA	2 PIECES IN 1 BOX
CV12012K VİRAJ DEMİR LASTİĞİ SOL VE SAĞ RUBBER	2 PCS
CV2059 ROTBAŞI	FOR CHASIS NUMBER FROM B3000001
DC12017 EGZOZ TAKOZU SOL VE SAĞ EKSOZ TAKOZU	FOR EXHAUST SYSTEM
FI12138 TORSİYON BURCU SOL VE SAĞ	10/2005-
FI13016K DİREKSİYON KÖRÜĞÜ SOL VE SAĞ 2 PIECES	2 Pieces
FI14009 AKS KÖRÜĞÜ +KELEPÇE+YAĞ. DIŞ	SET = BELOW, CLAMPING CLIP and MOLYBDENUM GREASE / 1.9JTD
IS1006 ROTİL ALT SOL VE SAĞ Ø20,5 RE8513	2WD and 4WD
IS2002 ROTBAŞI SOL VE SAĞ RE8313	INNER
IS2003 ROTBAŞI SOL VE SAĞ RE8314	OUTER
OP10003 SALINCAK VE DENGİ KOLU BURCU ARKA ÜST	CHASSIS NO FROM E1000001
OP1003 ROTİL ALT SOL VE SAĞ	L=69,2mm
OP1020 ROTİL ALT	CH. NO: 61161024-->

Ürün Kodu	Bilgi Notu
OP11005K SALINCAK VE DENGE KOLU BURCU SOL VE SAĞ	2 Pieces
OP11024K TORSİYON BURCU SOL VE SAĞ	2 Pieces
OP11035 SALINCAK VE DENGE KOLU BURCU SOL VE SAĞ B31129	CH. NO: --> R1049314
OP11056 SALINCAK VE DENGE KOLU BURCU ÖN ALT SOL VE SAĞ	OUTER
OP11056 SALINCAK VE DENGE KOLU BURCU ÖN ALT SOL VE SAĞ	OUTER
OP11061 SALINCAK VE DENGE KOLU BURCU ARKA ÜST	CHASSIS NO FROM E1000001
OP11068 Z-ROT BURCU ÖN	INNER DIAMETER : Ø18mm
OP12011 AMORTİSÖR TAKOZU SOL VE SAĞ ÖN AMORTİSÖR TAKOZU	ONLY:2,0i
OP12014 AMORTİSÖR TAKOZU SOL VE SAĞ AMORTİSÖR ÜST TAKOZU	CORSA: 1996-2000
OP12015K AMORTİSÖR TAKOZU SOL VE SAĞ 2 PCS	2 PCS
OP12019K AMORTİSÖR TAKOZU SOL VE SAĞ 2 PCS	2 PCS
OP12020K AMORTİSÖR TAKOZU SOL VE SAĞ 2 PCS	2 PCS
OP12024 AMORTİSÖR TAKOZU SOL VE SAĞ AMORTİSÖR ÜST TAKOZU	ASTRA: 1991-1998
OP12024K AMORTİSÖR TAKOZU SOL VE SAĞ ASTRA: 1991-1998 / 2 PCS	ASTRA: 1991-1998 / 2 PCS
OP12025 AMORTİSÖR TAKOZU SAĞ AMORTİSÖR TAKOZU ARKA SAĞ	CORSA: 08/2006-
OP12026 AMORTİSÖR TAKOZU SOL AMORTİSÖR TAKOZU ARKA SOL	CORSA: 08/2006-
OP12028 MOTOR TAKOZU SOL VE SAĞ MOTOR TAKOZU	1.6-1.8

Ürün Kodu	Bilgi Notu
OP12036 TAŞIYICI DESTEK BURÇLARI SOL VE SAĞ	REAR
OP12038K AMORTİSÖR TAKOZU SOL VE SAĞ 2 PCS	2 PCS
OP12043K VİRAJ DEMİR LASTİĞİ SOL VE SAĞ RUBBER	2 PCS
OP12044K VİRAJ DEMİR LASTİĞİ SOL VE SAĞ RUBBER	2 PCS
OP12045K VİRAJ DEMİR LASTİĞİ SOL VE SAĞ RUBBER	2 PCS
OP12046 VİRAJ DEMİR LASTİĞİ SOL	LEFT
OP12047 VİRAJ DEMİR LASTİĞİ SAĞ	RIGHT
OP12048 VİRAJ DEMİR LASTİĞİ SOL VE SAĞ	INNER DIAMETER : 16,5MM
OP12048K VİRAJ DEMİR LASTİĞİ SOL VE SAĞ	2 PIECES IN 1 BOX / INNER DIAMETER : 16,5MM
OP12049 VİRAJ DEMİR LASTİĞİ SOL VE SAĞ	REAR
OP12054K VİRAJ DEMİR LASTİĞİ SOL VE SAĞ RUBBER	2 PCS
OP12055K VİRAJ DEMİR LASTİĞİ SOL VE SAĞ RUBBER	2 PCS
OP12056K VİRAJ DEMİR LASTİĞİ SOL VE SAĞ RUBBER	2 PCS
OP12057K VİRAJ DEMİR LASTİĞİ SOL VE SAĞ RUBBER	2 PCS
OP12058K VİRAJ DEMİR LASTİĞİ SOL VE SAĞ RUBBER	2 PCS
OP12060K VİRAJ DEMİR LASTİĞİ SOL VE SAĞ RUBBER	2 PCS
OP12070 MOTOR TAKOZU SOL VE SAĞ MOTOR KULAĞI	AUTOMATIC GEARBOX

Ürün Kodu	Bilgi Notu
OP12074K VİRAJ DEMİR LASTİĞİ SOL VE SAĞ RUBBER	2 PCS
OP12075K VİRAJ DEMİR LASTİĞİ SOL VE SAĞ RUBBER	2 PCS
OP12076K VİRAJ DEMİR LASTİĞİ SOL VE SAĞ RUBBER	2 PCS
OP12094K DİREKSİYON TAKOZU ÖN SOL VE SAĞ 2 PCS	2 PCS
OP12095K VİRAJ DEMİR LASTİĞİ SOL VE SAĞ RUBBER	2 PCS
OP12096K VİRAJ DEMİR LASTİĞİ SOL VE SAĞ RUBBER	2 PCS
OP12099K DİREKSİYON TAKOZU ÖN SOL VE SAĞ 2 PCS	2 PCS
OP12105 EGZOZ TAKOZU SOL VE SAĞ EGZOS LASTİĞİ	FOR EXHAUST SYSTEM
OP12106K Z-ROT BURCU ÖN SOL VE SAĞ RUBBER	2 PCS
OP12110K VİRAJ DEMİR LASTİĞİ SOL VE SAĞ RUBBER	2 PCS
OP12129K VİRAJ DEMİR LASTİĞİ SOL VE SAĞ RUBBER	2 PCS
OP12130K VİRAJ DEMİR LASTİĞİ SOL VE SAĞ RUBBER	2 PCS
OP12131K VİRAJ DEMİR LASTİĞİ SOL VE SAĞ RUBBER	2 PCS
OP12132K VİRAJ DEMİR LASTİĞİ SOL VE SAĞ RUBBER	2 PCS
OP12133K SÜSPANSİYON TAKOZU SOL VE SAĞ 2 PCS	2 PCS
OP12138K VİRAJ DEMİR LASTİĞİ SOL VE SAĞ RUBBER	2 PCS
OP12141 MOTOR TAKOZU ÖN SOL VE SAĞ	FOR 1.6 / 1.8

Ürün Kodu	Bilgi Notu
OP12142 MOTOR TAKOZU ÖN SOL VE SAĞ HYDRO BEARING	FOR 2.0
OP12155 VİRAJ DEMİR LASTİĞİ	INNER DIAMETER : 15MM
OP12155K VİRAJ DEMİR LASTİĞİ SOL VE SAĞ	2 PIECES IN 1 BOX / INNER DIAMETER : 15MM
OP12801 AMORTİSÖR TAKOZU SOL VE SAĞ KIT=OP12025 AND OP12026	CORSA: 08/2006- / KIT = OP12025 and OP12026
OP12802 AMORTİSÖR TAKOZU SOL VE SAĞ KIT = OP12038 AND OP12024	KIT = OP12038 and OP12024
OP12802K AMORTİSÖR TAKOZU SOL VE SAĞ KIT = OP12038K AND OP12024K	KIT = OP12038K and OP12024K
OP12803 AMORTİSÖR TAKOZU SOL VE SAĞ KIT = OP12012 AND OP12092	KIT = OP12012 and OP12092
OP12804 AMORTİSÖR TAKOZU SOL VE SAĞ KIT = OP12137 AND OP12134	KIT = OP12137 and OP12134
OP12805 AMORTİSÖR TAKOZU SOL VE SAĞ KIT = OP12019 AND OP12020	KIT = OP12019 and OP12020
OP12805K AMORTİSÖR TAKOZU SOL VE SAĞ KIT = OP12019K AND OP12020K	KIT = OP12019K and OP12020K
OP12806 AMORTİSÖR TAKOZU ÖN SOL VE SAĞ KIT = OP12024 AND OP12146	KIT = OP12024 and OP12146
OP13005K DİREKSİYON KÖRÜĞÜ SOL VE SAĞ 2 PIECES	2 Pieces
OP13006K DİREKSİYON KÖRÜĞÜ SOL VE SAĞ 2 PIECES	2 Pieces
OP14001 AKS KÖRÜĞÜ +KELEPÇE+YAĞ. AKS KÖRÜĞÜ İÇ	SET = BELOW, CLAMPING CLIP and MOLYBDENUM GREASE / INNER
OP14002 AKS KÖRÜĞÜ +KELEPÇE+YAĞ. AKS KÖRÜĞÜ DIŞ	SET = BELOW, CLAMPING CLIP and MOLYBDENUM GREASE / OUTER
OP14003 AKS KÖRÜĞÜ +KELEPÇE+YAĞ. AKS KÖRÜĞÜ DIŞ	SET = BELOW, CLAMPING CLIP and MOLYBDENUM GREASE / OUTER
OP14004 AKS KÖRÜĞÜ +KELEPÇE+YAĞ. AKS KÖRÜĞÜ DIŞ	SET = BELOW, CLAMPING CLIP and MOLYBDENUM GREASE / OUTER

Ürün Kodu	Bilgi Notu
OP14005 AKS KÖRÜĞÜ +KELEPÇE+YAĞ. DIŞ	SET = BELOW, CLAMPING CLIP and MOLYBDENUM GREASE / OUTER
OP14006 AKS KÖRÜĞÜ +KELEPÇE+YAĞ. İÇ	SET = BELOW, CLAMPING CLIP and MOLYBDENUM GREASE / INNER
OP14007 AKS KÖRÜĞÜ +KELEPÇE+YAĞ. DIŞ	SET = BELOW, CLAMPING CLIP and MOLYBDENUM GREASE / OUTER
OP14008 AKS KÖRÜĞÜ +KELEPÇE+YAĞ. İÇ	SET = BELOW, CLAMPING CLIP and MOLYBDENUM GREASE / INNER
OP14009 AKS KÖRÜĞÜ +KELEPÇE+YAĞ. DIŞ	SET = BELOW, CLAMPING CLIP and MOLYBDENUM GREASE / OUTER
OP14010 AKS KÖRÜĞÜ +KELEPÇE+YAĞ. DIŞ	SET = BELOW, CLAMPING CLIP and MOLYBDENUM GREASE / OUTER
OP14011 AKS KÖRÜĞÜ +KELEPÇE+YAĞ. İÇ	SET = BELOW, CLAMPING CLIP and MOLYBDENUM GREASE / INNER
OP14012 AKS KÖRÜĞÜ +KELEPÇE+YAĞ. DIŞ KİT	SET = BELOW, CLAMPING CLIP and MOLYBDENUM GREASE / OUTER
OP14013 AKS KÖRÜĞÜ +KELEPÇE+YAĞ. DIŞ	SET = BELOW, CLAMPING CLIP and MOLYBDENUM GREASE / OUTER
OP14014 AKS KÖRÜĞÜ +KELEPÇE+YAĞ. DIŞ	SET = BELOW, CLAMPING CLIP and MOLYBDENUM GREASE / OUTER
OP14015 AKS KÖRÜĞÜ +KELEPÇE+YAĞ. DIŞ	SET = BELOW, CLAMPING CLIP and MOLYBDENUM GREASE / OUTER
OP14016 AKS KÖRÜĞÜ +KELEPÇE+YAĞ. DIŞ	SET = BELOW, CLAMPING CLIP and MOLYBDENUM GREASE / OUTER
OP14017 AKS KÖRÜĞÜ +KELEPÇE+YAĞ. DIŞ	SET = BELOW, CLAMPING CLIP and MOLYBDENUM GREASE / OUTER
OP14018 AKS KÖRÜĞÜ +KELEPÇE+YAĞ. İÇ	SET = BELOW, CLAMPING CLIP and MOLYBDENUM GREASE / INNER
OP14019 AKS KÖRÜĞÜ +KELEPÇE+YAĞ. DIŞ	SET = BELOW, CLAMPING CLIP and MOLYBDENUM GREASE / OUTER
OP14020 AKS KÖRÜĞÜ +KELEPÇE+YAĞ. İÇ	SET = BELOW, CLAMPING CLIP and MOLYBDENUM GREASE / INNER
OP1528 ROTİL ÖN ÜST SAĞ - SOL Ø17,5 RC1528	ONLY: DTI

Ürün Kodu	Bilgi Notu
OP2014 ROTBAŞI SAĞ-SOL RC1324	D STEERING
OP2014A ROTBAŞI ÖN SAĞ - SOL	*T STEERING
OP2015 ROTBAŞI SAĞ RC1337	*T STEERING
OP2016 ROTBAŞI SOL RC1336	*T STEERING
OP2021 ROTBAŞI İÇ SOL KISA RC1223	INNER
OP2022 ROTBAŞI DIŞ SAĞ UZUN RC1220	OUTER
OP2023 ROTBAŞI DIŞ SOL UZUN RC1221	OUTER
OP2024 ROTBAŞI İÇ SAĞ KISA RC1227	INNER / OMEGA: 1994-1999
OP2025 ROTBAŞI ÖN SOL RC1228	INNER / OMEGA: 1994-1999
OP2026 ROTBAŞI DIŞ SAĞ UZUN RC1225	OUTER / OMEGA: 1994-1999
OP2027 ROTBAŞI DIŞ SOL UZUN RC1226	OUTER / OMEGA: 1994-1999
OP2038 ROTBAŞI SAĞ-SOL M14*1,5 L=89,5 MM	ELECTRIC TYPE
OP2039 ROTBAŞI ÖN SAĞ - SOL	HYDROLIC TYPE
OP2048 ROTBAŞI SAĞ / SOL 80	FOR SOUTH AMERICA MARKET
OP3002 ROTMİLİ SAĞ-SOL HİDROLİK RC1819	POWER STEERING
OP3003 ROTMİLİ SOL VE SAĞ 326 RC1818	MANUAL STEERING
OP3004 ROTMİLİ SAĞ-SOL RC1823	CH. NO: --> 33999999 / 34999999

Ürün Kodu	Bilgi Notu
OP3008 ROTMİLİ ÖN SAĞ - SOL 344 RC1817	Z STEERING TYPE / SAAB: -->07/2002
OP3009 ROTMİLİ SAĞ-SOL RC1820	*SGW STEERING
OP3011 ROTMİLİ ÖN SAĞ - SOL 274 RC1829	Z STEERING TYPE / ONLY: SPORT SUSPENSION / 18" and 19" WHEEL DRIVE
OP3012 ROTMİLİ SAĞ-SOL 272 RC1835	1,6LT - 1,8LT
OP3014 ROTMİLİ SAĞ-SOL 16-17 JANTLAR İÇİN RC1841	ONLY: 16" and 17" WHEEL DRIVE
OP3019 ROTMİLİ ÖN SAĞ - SOL 309	CH. NO: 43000001 / 44000001 -->
OP3019 ROTMİLİ ÖN SAĞ - SOL 309	CH. NO: 43000001 / 44000001 -->
OP3023 ROTMİLİ M14X1,5 L = 276	EXCLUDING PR
OP3024 ROTMİLİ	INCLUDING PR
OP3026 ROTMİLİ ONLY: CORSA C 1.7 TDI M12X1,5 - L=310	ONLY: 1.7 TDI
OP3027 ROTMİLİ M14X1,5 MANUEL STEERING L=312 MM	MANUAL STEERING
OP3030 ROTMİLİ	ONLY WITH POWER STEERING
OP3032 ROTMİLİ ÖN SAĞ - SOL 285	T STEERING
OP3035 ROTMİLİ SOL VE SAĞ 284	TRW STEERING REDUCED RACK
OP4003 Z ROT ÖN SAĞ-SOL 22 MM 79 RC1922	WITH SILENT BLOCK
OP4006 Z ROT ÖN SAĞ-SOL METAL 300 RC1926	ONLY: IDS SUSPENSION SYSTEM
OP4015 Z ROT ÖN	ONLY: IDS SUSPENSION SYSTEM

Ürün Kodu	Bilgi Notu
OP4015A Z ROT SOL VE SAĞ METAL	ONLY: IDS SUSPENSION SYSTEM
OP4018 Z ROT SOL VE SAĞ	ONLY: 4X4
OP4026 Z ROT ÖN SAĞ L=290	ONLY FOR GTC
OP4027 Z ROT ÖN SOL L=290	ONLY FOR GTC
OP4033 Z ROT SOL VE SAĞ	FWD
OP4033 Z ROT SOL VE SAĞ	FWD
OP5001 SALINCAK ÖN ALT	CH. NO: 1G075422-->
OP5001K SALINCAK ÖN ALT	CH. NO: 1G075422--> / WITH REPAIR KIT
OP5002 SALINCAK ÖN	CH. NO: -->G075421
OP5002K SALINCAK ÖN	CH. NO: -->G075421 / REAPIR KIT
OP6049 SALINCAK VE DENGE KOLU ÖN SAĞ SAC LEVHA	FOR ELECTRIC DRIVE TRAIN
OP6050 SALINCAK VE DENGE KOLU ÖN SOL SAC LEVHA	FOR ELECTRIC DRIVE TRAIN
OP7003 ARA ROT ÖN AKS SAĞ 1994-1999	OMEGA: 1994-1999
OP7004 ARA ROT ÖN AKS SOL 1994-1999	OMEGA: 1994-1999
RC1714 OP7007 ARA ROT ÖN AKS ONLY: 2.3D - TD - 2.4i	ONLY: 2.3D - TD - 2.4i
OP8001 SÜSPANSİYON KİT	OP2002 (X2) / OP3004 (X2) / OP4004 (X2) / OTHERS (X1)
OP8002 SÜSPANSİYON KİT	OP3013 (X2) / OP4007 (X2) / OTHERS (X1)

Ürün Kodu	Bilgi Notu
PE11042 SALINCAK VE DENGE KOLU BURCU ÖN İÇ ALT	PEUGEOT 2008 YEARS ONLY: 2015-2019
PE11043 SALINCAK VE DENGE KOLU BURCU ÖN DIŞ ALT	PEUGEOT 2008 YEARS ONLY: 2015-2019
PE12031 AMORTİSÖR TAKOZU SOL AMORTİSÖR TAKOZU ÖN SOL	1998-
PE12032 AMORTİSÖR TAKOZU SAĞ AMORTİSÖR TAKOZU ÖN SAĞ	1998-
PE6055J SALINCAK ALT SAĞ	CHASIS NO FROM OPR14574 / PEUGEOT 2008 YEARS ONLY: 2015-2019
PE6056J SALINCAK ALT SOL	CHASIS NO FROM OPR14574 / PEUGEOT 2008 YEARS ONLY: 2015-2019
RN1025K ROTİL ALT SAĞ-SOL (CIVATALI) 24	WITH SCREW AND NUT
RN12106 MOTOR TAKOZU SAĞ MOTOR TAKOZU ÖN SAĞ	2.5D-2.8Dt / 1998-
RN12107 MOTOR TAKOZU SOL MOTOR TAKOZU	1.9D-2.5D-2.8Dt / 07/1998-
RN12108 MOTOR TAKOZU SOL VE SAĞ MOTOR TAKOZU ARKA	2.5D-2.8Dt / 1998-
RN12109 MOTOR TAKOZU SOL VE SAĞ MOTOR TAKOZU	1.9Dci-2.2Dci-2.5Dci-3.0Dci / 07/1998-
RN12155 BEŞİK (TRAVERS) BURCU SOL VE SAĞ	2001-
RN12156 MOTOR TAKOZU SOL VE SAĞ MOTOR TAKOZU	2,5 DTI
RN12166K VİRAJ DEMİR LASTİĞİ SOL VE SAĞ RUBBER	2 PCS
RN12167K VİRAJ DEMİR LASTİĞİ SOL VE SAĞ	2 Pieces
RN13011 DİREKSİYON KÖRÜĞÜ ÖN	04/2001-09/2007
RN13011K DİREKSİYON KÖRÜĞÜ SOL VE SAĞ 2 PİECES	2 Pieces

Ürün Kodu	Bilgi Notu
RN13022K DİREKSİYON KÖRÜĞÜ SOL VE SAĞ 2 PIECES	2 Pieces
RN14006 AKS KÖRÜĞÜ +KELEPÇE+YAĞ. DIŞ	SET = BELOW, CLAMPING CLIP and MOLYBDENUM GREASE / OUTER
RN14013 AKS KÖRÜĞÜ +KELEPÇE+YAĞ. İÇ BİLYALI	SET = BELOW, CLAMPING CLIP and MOLYBDENUM GREASE / INNER / WITH BEARING
RN14017 AKS KÖRÜĞÜ +KELEPÇE+YAĞ. DIŞ	SET = BELOW, CLAMPING CLIP and MOLYBDENUM GREASE / OUTER
RN14019 AKS KÖRÜĞÜ +KELEPÇE+YAĞ. İÇ	SET = BELOW, CLAMPING CLIP and MOLYBDENUM GREASE / INNER
RN14021 AKS KÖRÜĞÜ +KELEPÇE+YAĞ. İÇ BİLYALI ÇEMBERLİ	SET = BELOW, CLAMPING CLIP and MOLYBDENUM GREASE / INNER / WITH BEARING / WITH HOLDER METAL
RN14046 AKS KÖRÜĞÜ +KELEPÇE+YAĞ. İÇ BORULU	SET = BELOW, CLAMPING CLIP and MOLYBDENUM GREASE / INNER
RN14047 AKS KÖRÜĞÜ +KELEPÇE+YAĞ. İÇ (BT1096)	SET = BELOW, CLAMPING CLIP and MOLYBDENUM GREASE / INNER
RN6033A SALINCAK ÖN SAĞ S446DK	YEAR: 2007 -->
RN6033AJ SALINCAK ÖN SAĞ	YEAR: 2007 -->
RN6034 SALINCAK ÖN SOL S445	YEAR: 2007 -->
RN6034A SALINCAK ÖN SOL S445DK	YEAR: 2007 -->
RN6034AJ SALINCAK ÖN SOL	YEAR: 2007 -->
VX12006 MOTOR TAKOZU HYDRAULIC	HYDRAULIC
VX12007 MOTOR TAKOZU HYDRAULIC	HYDRAULIC
VX12008 MOTOR TAKOZU SOL HYDRAULIC	HYDRAULIC
VX12009 MOTOR TAKOZU SOL HYDRAULIC	HYDRAULIC

Ürün Kodu	Bilgi Notu
VX12028 MOTOR TAKOZU ÖN	BUICK REGAL YEARS ONLY: 2011-2013 / CADILLAC SRX YEARS ONLY: 2010-2011
VX12029 MOTOR TAKOZU ÖN ALT TRANSMISSION TYPE: M32-6	TRANSMISSION TYPE: M32-6
VX12033 MOTOR TAKOZU ÖN HYDRAULIC	HYDRAULIC
VX12033 MOTOR TAKOZU ÖN HYDRAULIC	HYDRAULIC
VX12034 MOTOR TAKOZU ÖN HYDRAULIC	HYDRAULIC
VX12035 MOTOR TAKOZU ÖN HYDRAULIC	HYDRAULIC
VX12036 MOTOR TAKOZU ÖN HYDRAULIC	HYDRAULIC
VX12037 MOTOR TAKOZU ÖN HYDRAULIC	HYDRAULIC
VX12042 MOTOR TAKOZU ÖN	1.4 / 1.6
VX12044 MOTOR TAKOZU SAĞ	1.4