

# RIW

STEERING & SUSPENSION  
MANUFACTURER



## PEUGEOT PRODUCT CATALOG



### Products

- Ball Joint
- Tie Rod End
- Axial Joint
- Link Stabilizer
- Control Arm
- Center Rod
- Stabilizer Mounting
- Suspension Kit
- Bush
- Tie Rod Assembly
- Mounting
- Steering Bellow
- Axle Bellow



### Hakkımızda

RIW, otomotiv yedek parça yenileme sektöründe binek ve hafif ticari araçların süspansiyon ve direksiyon parçalarını yüksek kalitede üreten ve son kullanıcının aracını güvenle kullanmasını amaçlayan ayrıca otomotiv endüstrisine ve ülke ekonomisine fayda sağlamayı kendine ilke edinen bir organizasyondur. Rotil, rotbaşı, rotmili, rot-takımı, zrot, askı rotu, ara rot, denge kolu, salıncak, burç, kauçuk ve takoz ürünlerinin montaj ve üretimlerini gerçekleştiren RIW, dünyadaki en geniş ürün çeşitliliğine sahip süspansiyon ve direksiyon parçaları üreticilerinden biridir.

Ürün çeşitliliğinin genişliği, yüksek ürün kalitesi, uygun fiyatları ve müşteri odaklı çalışmaları sonucunda Türkiye'nin en büyük yedek parça firmaları arasında yer almaktadır. Binek ve hafif ticari araçların süspansiyon ve direksiyon parçaları üretiminde Araştırma ve Geliştirme odaklı çalışmalarını en ileri ve teknolojik şartlarda yürütülmesiyle RIW Türkiye'nin en modern yedek parça üreticisidir.

RIW, firma kültüründe, teknoloji, kalite ve müşteri memnuniyetini ön planda tutularak, Türkiye'de ve dünyanın birçok ülkesinde pazarın güvenle tedarik ettiği bir markadır. RIW, modern üretim tesislerinde bulunan son teknoloji makina parkı avantajıyla tasarımdan üretime, üretimden kaliteye, paketlemeden sevkiyata, pazarlamadan satışa bütün operasyonel aşamaların yanı sıra satış sonrası hizmetlerini ve bütün bunları sağlarken göz önünde bulundurduğu çalışan memnuniyeti ve güvenliğini her zaman iyiye ve ileriye götürme prensibi sayesinde Dünya genelinde 60 'ın üzerinde ülkede saygı değer bir marka olmayı başarmıştır.

### Misyon

Dünya otomotiv yenileme sektörüne yüksek kalitede ve pazarda her zaman ilk kez geliştirilen ürünleri sunmak ve ayrıca pazardaki ürün kalitesini yükseltmek.

### Vizyon

İleri teknoloji ve sektörel deneyimin ortaya çıkardığı "RIW Standartlarından" bütün dünyanın faydalanması.

### Üretim Stratejisi

Ürün dizaynı, kalıp tasarımı, talaşlı imalat, sıcak ve soğuk dövme, alüminyum dövme, dikey ve yatay kol işleme, salıncak imalatı, kaynak, boyama, kaplama ve paketlemeden oluşan çeşitli üretim aşamaları hemen hemen her bölümün kendi tesisinde RIW mühendislerinin kontrolünde gerçekleşir. RIW üretimdeki her aşamayı farklı bir ünite olarak kabul eder ve müşteriye en hızlı ve en kaliteli ürünü sunmak için her birimin kendi planlamasını ayrı bir birim olarak hareket etmesi tezini savunur. Bu sayede büyük sermayelere ulaşmanın zor olduğu rekabetçi Pazar şartlarında RIW yatırımlarını kalitenin kontrolü ve yükseltilmesi doğrultusunda gerçekleştirir.

Üretimdeki her aşamanın bir çatı altında toplanmasını amaçlayan zihniyetin tam tersine RIW deneyimli mühendisleri sayesinde hammadde ve yarı mamül tedarikçilerinin sürekli denetlenmesini sağlar ve bu sayede kaliteyi her zaman kontrol altında tutar. Bu sistemle kalite testlerinin her aşamada uygulanması için kullanılan son teknoloji makine ve test cihazları sayesinde RIW müşterisine her zaman %100 kontrol edilmiş ürünler sunar ve ayrıca hem hata riskini sıfıra indirir hem de üretilen mamüllerin maliyetlerini düşürerek müşterisine en yüksek kaliteyi en uygun ve rekabetçi fiyatlarda sunmayı hedefler.

### Toplam Kalite Anlayışı

Toplam kalite anlayışını kendine amaç edinen RIW, yapılan yatırımlar ve kalite çalışmaları sonucunda, üretim kapasitesini devamlı arttırmış ve dünya pazarında aranan bir marka haline gelmiştir. Güvenlik parçaları üreticisi olmak bilinciyle hareket eden RIW, yüksek kalitedeki ürünlerini Avrupa, Kuzey Afrika, Ortadoğu, Avustralya, Kuzey ve Güney Amerika da yer alan birçok ülkeye aktif olarak ihraç etmektedir.

Üretimin başlangıcından bitimine kadar olan tüm aşamalarda RIW, ürünlerinin kalitesini yakından takip etmekte ve müşterilerine güvenilir ve yüksek kaliteli ürünlerin sunulduğundan emin olmaktadır. Doğru kaliteyi buluna kadar bütün testler ve işlemler, yüksek deneyime sahip RIW mühendisleri tarafından uygulanmaktadır.

### Hakkımızda

RIW, otomotiv yedek parça yenileme sektöründe binek ve hafif ticari araçların süspansiyon ve direksiyon parçalarını yüksek kalitede üreten ve son kullanıcının aracını güvenle kullanmasını amaçlayan ayrıca otomotiv endüstrisine ve ülke ekonomisine fayda sağlamayı kendine ilke edinen bir organizasyondur. Rotil, rotbaşı, rotmili, rot-takımı, zrot, askı rotu, ara rot, denge kolu, salıncak, burç, kauçuk ve takoz ürünlerinin montaj ve üretimlerini gerçekleştiren RIW, dünyadaki en geniş ürün çeşitliliğine sahip süspansiyon ve direksiyon parçaları üreticilerinden biridir.

Ürün çeşitliliğinin genişliği, yüksek ürün kalitesi, uygun fiyatları ve müşteri odaklı çalışmaları sonucunda Türkiye'nin en büyük yedek parça firmaları arasında yer almaktadır. Binek ve hafif ticari araçların süspansiyon ve direksiyon parçaları üretiminde Araştırma ve Geliştirme odaklı çalışmalarını en ileri ve teknolojik şartlarda yürütülmesiyle RIW Türkiye'nin en modern yedek parça üreticisidir.

RIW, firma kültüründe, teknoloji, kalite ve müşteri memnuniyetini ön planda tutularak, Türkiye'de ve dünyanın birçok ülkesinde pazarın güvenle tedarik ettiği bir markadır. RIW, modern üretim tesislerinde bulunan son teknoloji makina parkı avantajıyla tasarımdan üretime, üretimden kaliteye, paketlemeden sevkiyata, pazarlamadan satışa bütün operasyonel aşamaların yanı sıra satış sonrası hizmetlerini ve bütün bunları sağlarken göz önünde bulundurduğu çalışan memnuniyeti ve güvenliğini her zaman iyiye ve ileriye götürme prensibi sayesinde Dünya genelinde 60 'ın üzerinde ülkede saygı değer bir marka olmayı başarmıştır.

### Misyon

Dünya otomotiv yenileme sektörüne yüksek kalitede ve pazarda her zaman ilk kez geliştirilen ürünleri sunmak ve ayrıca pazardaki ürün kalitesini yükseltmek.

### Vizyon

İleri teknoloji ve sektörel deneyimin ortaya çıkardığı "RIW Standartlarından" bütün dünyanın faydalanması.

### Üretim Stratejisi

Ürün dizaynı, kalıp tasarımı, talaşlı imalat, sıcak ve soğuk dövme, alüminyum dövme, dikey ve yatay kol işleme, salıncak imalatı, kaynak, boyama, kaplama ve paketlemeden oluşan çeşitli üretim aşamaları hemen hemen her bölümün kendi tesisinde RIW mühendislerinin kontrolünde gerçekleşir. RIW üretimdeki her aşamayı farklı bir ünite olarak kabul eder ve müşteriye en hızlı ve en kaliteli ürünü sunmak için her birimin kendi planlamasını ayrı bir birim olarak hareket etmesi tezini savunur. Bu sayede büyük sermayelere ulaşmanın zor olduğu rekabetçi Pazar şartlarında RIW yatırımlarını kalitenin kontrolü ve yükseltilmesi doğrultusunda gerçekleştirir.

Üretimdeki her aşamanın bir çatı altında toplanmasını amaçlayan zihniyetin tam tersine RIW deneyimli mühendisleri sayesinde hammadde ve yarı mamül tedarikçilerinin sürekli denetlenmesini sağlar ve bu sayede kaliteyi her zaman kontrol altında tutar. Bu sistemle kalite testlerinin her aşamada uygulanması için kullanılan son teknoloji makine ve test cihazları sayesinde RIW müşterisine her zaman %100 kontrol edilmiş ürünler sunar ve ayrıca hem hata riskini sıfıra indirir hem de üretilen mamüllerin maliyetlerini düşürerek müşterisine en yüksek kaliteyi en uygun ve rekabetçi fiyatlarda sunmayı hedefler.

### Toplam Kalite Anlayışı

Toplam kalite anlayışını kendine amaç edinen RIW, yapılan yatırımlar ve kalite çalışmaları sonucunda, üretim kapasitesini devamlı arttırmış ve dünya pazarında aranan bir marka haline gelmiştir. Güvenlik parçaları üreticisi olmak bilinciyle hareket eden RIW, yüksek kalitedeki ürünlerini Avrupa, Kuzey Afrika, Ortadoğu, Avustralya, Kuzey ve Güney Amerika da yer alan birçok ülkeye aktif olarak ihraç etmektedir.

Üretimin başlangıcından bitimine kadar olan tüm aşamalarda RIW, ürünlerinin kalitesini yakından takip etmekte ve müşterilerine güvenilir ve yüksek kaliteli ürünlerin sunulduğundan emin olmaktadır. Doğru kaliteyi buluna kadar bütün testler ve işlemler, yüksek deneyime sahip RIW mühendisleri tarafından uygulanmaktadır.

- The codes which has 6 characters are suspension parts (Additional codes are exceptional)
- The codes which has 7 characters are rubber parts (Additional codes are exceptional)
- There is no any specific code for Rod Assembly.
- Rod Assembly codes are the combine of Tie Rod End and Axial Joint.
- Same parts which are used at the different cars might have the same code.

## PE 6 001 J

### Brand

<b>AC</b> ACURA	<b>DC</b> DACIA	<b>IS</b> ISUZU	<b>LE</b> LEYLAND	<b>PE</b> PEUGEOT	<b>SM</b> SMART
<b>AF</b> ALFA ROMEO	<b>DW</b> DAEWOO	<b>IV</b> IVECO	<b>LC</b> LINCOLN	<b>PO</b> PORSCHE	<b>SY</b> SSANGYONG
<b>AU</b> AUDI	<b>DH</b> DAIHATSU	<b>JG</b> JAGUAR	<b>LO</b> LOTUS	<b>PR</b> PROTON	<b>SU</b> SUBARU
<b>BW</b> BMW	<b>DO</b> DODGE	<b>JP</b> JEEP	<b>MZ</b> MAZDA	<b>RE</b> RENAULT	<b>SZ</b> SUZUKI
<b>BU</b> BUICK	<b>FI</b> FIAT	<b>KI</b> KIA	<b>ME</b> MERCEDES	<b>RR</b> ROLLS-ROYCE	<b>TO</b> TOYOTA
<b>CD</b> CADILLAC	<b>FO</b> FORD	<b>LD</b> LADA	<b>MC</b> MINI COOPER	<b>RO</b> ROVER	<b>VA</b> VAUXHALL
<b>CV</b> CHEVROLET	<b>HN</b> HONDA	<b>LR</b> LAND ROVER	<b>MI</b> MITSUBISHI	<b>SA</b> SAAB	<b>VW</b> VOLKSWAGEN
<b>CY</b> CHRYSLER	<b>HY</b> HYUNDAI	<b>LV</b> LDV	<b>NS</b> NISSAN	<b>SE</b> SEAT	<b>VO</b> VOLVO
<b>CI</b> CITROËN	<b>IK</b> IKCO	<b>LX</b> LEXUS	<b>OP</b> OPEL	<b>SK</b> SKODA	

### Product Group

<b>1</b> BALL JOINT	<b>7</b> CENTER ROD & DRAG LINK	<b>23</b> TIE ROD ASSEMBLY
<b>2</b> TIE ROD END	<b>8</b> SUSPENSION KITS	<b>12</b> MOUNTING & RUBBER SUPPORT
<b>3</b> AXIAL JOINT (INNER TIE ROD)	<b>9</b> REAR WISHBONE AND CONTROL ARM	<b>128</b> MOUNTING or RUBBER SUPPORT KIT
<b>4</b> LINK STABILIZER	<b>10</b> BUSH	<b>13</b> BELLOW STEERING
<b>5</b> CONTROL ARM	<b>11</b> BUSH	<b>14</b> BELLOW DRIVE SHAFT
<b>6</b> WISHBONE	<b>118</b> REPAIR & BUSH KIT	

### Numbers

**001** Any Number ■

### Option











#### ADDITIONALS CODES AND MEANINGS

<b>K</b> K FOR BALL JOINTS	<b>B</b> B FOR WISHBONE and CONTROL ARMS
VW1012K 1 = BALL JOINT K = WITH EXTRA ACCESSORIES	BW5005B 5 = CONTROL ARM B = WITHOUT BUSHING
VW1012 1 = BALL JOINT	BW5005 5 = CONTROL ARM (The similar as OE part)
<b>J</b> J FOR WISHBONES	<b>K</b> K FOR MOUNTINGS (RUBBER PARTS)
PE6001J 6 = WISHBONE J = WITHOUT BALL JOINT	CV12005K 12 = MOUNTING K = KIT, 2 PIECES or WITH EXTRA ACCESSORIES
PE6001 6 = WISHBONE (The similar as the OE part)	CV12005 12 = MOUNTING (The similar as OE part)
<b>K</b> K FOR WISHBONES or CONTROL ARMS (5,6 or 9)	<b>A</b> THE PRODUCT HAS DIFFERENT OPTION
BW6005K 6 = WISHBONE K = WITH EXTRA ACCESSORIES	FO4030A 4 = LINK STABILIZER A = OPTION (metal, rubber), plastic etc)
BW6005 6 = WISHBONE	FO4030 4 = LINK STABILIZER (The similar as OE part)

**RIW®**

**PEUGEOT**

**1007**
**KM**
**2005 - 2010**



Resim	Ürün Kodu ve Açıklaması	Detay	OEM
	<b>TO1009</b> ROTİL ALT SOL VE SAĞ Ø13,5 RE3414	Ağırlık : 0,282 kg / 0.622 lb Konik Ölçüsü : Ø13,5 Aşık Diş Çapı : M12X1,25 Rotil Gövde Çapı : Ø36,7	43308-59035, 4330859095 43308-59095, 43308-9035
	<b>PE2002</b> ROTBAŞI SAĞ RB4317	Ağırlık : 0,62 kg / 1.367 lb Uzunluk : 162 mm / 6.38 inch Gövde Diş Çapı : M12X1,25 Aşık Diş Çapı : M12X1,25 Aşık Konik Çapı : Ø12,6	3817.64, 4504609295
	<b>PE2003</b> ROTBAŞI SOL RB4318	Ağırlık : 0,62 kg / 1.367 lb Uzunluk : 162 mm / 6.38 inch Gövde Diş Çapı : M12X1,25 Aşık Diş Çapı : M12X1,25 Aşık Konik Çapı : Ø12,6	3817.63, 4504709125
	<b>PE2027</b> ROTBAŞI SAĞ	Ağırlık : 0,5 kg / 1.102 lb	3817.61
	<b>PE2028</b> ROTBAŞI SOL	Ağırlık : 0,5 kg / 1.102 lb	3817.62
	<b>CI3018</b> ROTMİLİ SOL VE SAĞ 238,5	Ağırlık : 0,520 kg / 1.146 lb Uzunluk : 238,5 mm / 9.39 inch Gövde Diş Çapı : M12X1 Aşık Diş Çapı : M16X1,5	3812.E6
	<b>PE3022</b> ROTMİLİ	Ağırlık : 0,442 kg / 0.974 lb Uzunluk : 224 mm / 8.82 inch Gövde Diş Çapı : M14X1,5 Aşık Diş Çapı : M12X1,25	4001.33, 45500-0H010
	<b>PE4002</b> Z ROT ÖN SAĞ - SOL METAL RC2914	Ağırlık : 0,325 kg / 0.717 lb Malzeme Türü : Metal Uzunluk : 335 mm / 13.19 inch Aşık Diş Çapı : M10X1,5	5087.45, 5087.59 508745, 508759 96288787, 9628878780
	<b>PE6005</b> SALINCAK ÖN SAĞ RB5035	Ağırlık : 2,5 kg / 5.512 lb Malzeme Türü : Sac Metal	3521.L3, 3521.N7 48068-0H010, 48068-OH010
	<b>PE6006</b> SALINCAK ÖN SOL RB5036	Ağırlık : 2,5 kg / 5.512 lb Malzeme Türü : Sac Metal	3520.Q2, 3520.R6 48069-0H010, 48069-OH010
	<b>PE11033</b> SALINCAK VE DENGE KOLU BURCU SOL VE SAĞ B24126	Yön : Sol Ve Sağ Ağırlık : 0,303 kg / 0.668 lb	3520.Q2**, 3521.L3**

\* Bu sayfada ve katalogdaki tüm araçların adları, markaları, modelleri, sembolleri, logoları, orjinal numaraları (oe) ve diğer üçüncü parti numaraları sadece referans amaçlı kullanılmaktadır.

**1007**
**KM**
**2005 - 2010**

Resim	Ürün Kodu ve Açıklaması	Detay	OEM
	<b>PE11034</b> SALINCAK VE DENGE KOLU BURCU ORTA SOL VE SAĞ B24127	Yön : Orta Sol Ve Sağ Ağırlık : 0,303 kg / 0.668 lb	3520.Q2**, 3521.L3** 3521.L3
	<b>CI12017</b> AMORTİSÖR TAKOZU SOL VE SAĞ AMORTİSÖR TAKOZU ÖN	Yön : Sol Ve Sağ Ağırlık : 0.434 kg / 0.957 lb Not : AMORTİSÖR TAKOZU ÖN	5038.A9, 5038.F5
	<b>PE12060</b> AMORTİSÖR TAKOZU ÖN SOL VE SAĞ	Şasi (Ön / Arka) : ÖN Yön : Sol Ve Sağ Ağırlık : 0.1 kg / 0.220 lb	5033.75, 5033.C9
	<b>PE12060K</b> AMORTİSÖR TAKOZU ÖN SOL VE SAĞ 2 PCS	Şasi (Ön / Arka) : ÖN Yön : Sol Ve Sağ Ağırlık : 0.2 kg / 0.441 lb Not : 2 PCS	5033.75
	<b>PE12801</b> AMORTİSÖR TAKOZU SOL VE SAĞ KIT = PE12022 AND PE12060	Yön : Sol Ve Sağ Ağırlık : 0.47 kg / 1.036 lb Not : KIT = PE12022 and PE12060	5033.75, 5038.G6 5038.H4, 9670830780
	<b>RN12180</b> AMORTİSÖR TAKOZU ÖN SOL VE SAĞ AMORTİSÖR RULMANI	Şasi (Ön / Arka) : ÖN Yön : Sol Ve Sağ Ağırlık : 0.155 kg / 0.342 lb Malzeme Türü : Amortisör Rulmanı	5035.19, 5035.23 5035.27, 5035.58 5035.63, 54612-1G010 54612-2C000, 91510633
	<b>CI12010</b> MOTOR TAKOZU SOL VE SAĞ MOTOR TAKOZU	Yön : Sol Ve Sağ Ağırlık : 0.328 kg / 0.723 lb Not : MOTOR TAKOZU	1806.59, 1806.84 1806.96
	<b>PE12037</b> MOTOR TAKOZU SOL VE SAĞ MOTOR TAKOZU	Yön : Sol Ve Sağ Ağırlık : 1.5 kg / 3.307 lb Not : MOTOR TAKOZU	1807.AW, 1807.GW
	<b>PE12059</b> MOTOR TAKOZU ÜST SAĞ	Yön : Üst Sağ Ağırlık : 2.15 kg / 4.740 lb	1807.HF, 1807.HX 1807.S4, 1807.W6
	<b>CI12001</b> ŞANZIMAN TAKOZU	Ağırlık : 1.18 kg / 2.601 lb	1813.80, 1813.92 9641949580, 9680293280

**104**
**1972 - 1988**

Resim	Ürün Kodu ve Açıklaması	Detay	OEM
	<b>PE2001</b> ROTBAŞI ÖN SAĞ - SOL RB4211	Ağırlık : 0,298 kg / 0.657 lb Uzunluk : 90 mm / 3.54 inch Gövde Diş Çapı : M14X1,5 Aşık Diş Çapı : M10X1,25 Aşık Konik Çapı : Ø12	3717.50, 3817.09 3817.10, 3817.18 3817.50, 3817.52 60501540, 9471000965
	<b>PE3010</b> ROTMİLİ SAĞ-SOL 260 RC2811	Ağırlık : 0,511 kg / 1.127 lb Uzunluk : 265 mm / 10.43 inch Gövde Diş Çapı : M12X1 Aşık Diş Çapı : M14X1,5	3812.15, 3812.19 381215, 381219 95560858
	<b>PE20013010</b> ROT TAKIMI SOL VE SAĞ	Ağırlık : 0,897 kg / 1.978 lb Rotbaşı : PE2001 Rotmilî : PE3010	3812.15, 95492625 95493210
	<b>PE4001</b> Z ROT ÖN SAĞ-SOL METAL RC2911	Ağırlık : 0,505 kg / 1.113 lb Malzeme Türü : Metal Uzunluk : 332 mm / 13.07 inch Aşık Diş Çapı : M10X1,5	5087.23, 5087.32
	<b>PE5001</b> SALINCAK ALT SAĞ	Ağırlık : 1.487 kg / 3.278 lb Malzeme Türü : Dövme Çelik	3520.20, 3521.23 91504354, 91504359
	<b>PE5002</b> SALINCAK ALT SOL	Ağırlık : 1.487 kg / 3.278 lb Malzeme Türü : Dövme Çelik	3520.10, 3520.34 91504355, 91504358
	<b>CI12031</b> EGZOZ TAKOZU	Ağırlık : 0,045 kg / 0.099 lb	1755.44
	<b>RN14035</b> AKS KÖRÜĞÜ +KELEPÇE+YAĞ. DIŞ	Ağırlık : 0.185 kg / 0.408 lb	329341, 7701457539
	<b>RN14036</b> AKS KÖRÜĞÜ +KELEPÇE+YAĞ. DIŞ ORJ. TİP	Ağırlık : 0.185 kg / 0.408 lb	7701457539

**106**
**1991 - 2004**

Resim	Ürün Kodu ve Açıklaması	Detay	OEM
	<b>CI1004</b> ROTİL ALT SAĞ-SOL 16 RB4413	Ağırlık : 0,215 kg / 0.474 lb Rotil Gövde Çapı : Ø37	3640.36, 96093233

\* Bu sayfada ve katalogdaki tüm araçların adları, markaları, modelleri, sembolleri, logoları, orjinal numaraları (oe) ve diğer üçüncü parti numaraları sadece referans amaçlı kullanılmaktadır.









Resim	Ürün Kodu ve Açıklaması	Detay	OEM
	<b>CI2217</b> ROTBAŞI ÖN SOL RC2217	Ağırlık : 0,327 kg / 0.721 lb Uzunluk : 114,5 mm / 4.51 inch Gövde Diş Çapı : M14X1,5 Aşık Diş Çapı : M10X1,25 Aşık Konik Çapı : Ø12	3817.14, 3817.16 3817.30, 3817.31 3817.41, 3817.42 381716, 381731 381742, 9458084180
	<b>CI2218</b> ROTBAŞI ÖN SAĞ RC2218	Ağırlık : 0,332 kg / 0.732 lb Uzunluk : 114,5 mm / 4.51 inch Gövde Diş Çapı : M14X1,5 Aşık Diş Çapı : M10X1,25 Aşık Konik Çapı : Ø12	3817.14, 3817.16 3817.30, 3817.31 3817.41, 3817.42 381714, 381730 381741, 9458084180
	<b>CI3004</b> ROTMİLİ	Ağırlık : 0,43 kg / 0.948 lb Uzunluk : 381 mm / 15.00 inch Gövde Diş Çapı : M14X1,5 Aşık Diş Çapı : M14X1,5	3812.A0, 95069129
	<b>CI3005</b> ROTMİLİ SAĞ-SOL R5550	Ağırlık : 0,559 kg / 1.232 lb Uzunluk : 215 mm / 8.46 inch Gövde Diş Çapı : M14X1,5 Aşık Diş Çapı : M14X1,5	3817.47
	<b>CI4005</b> Z ROT ÖN SAĞ-SOL METAL 10 MM 300 RC2918	Ağırlık : 0,329 kg / 0.725 lb Malzeme Türü : Metal 10 Mm Uzunluk : 300 mm / 11.81 inch Aşık Diş Çapı : M10X1,5	5087.33, 96147514
	<b>CI4881</b> Z ROT ÖN SAĞ - SOL METAL RC2912	Ağırlık : 0,526 kg / 1.160 lb Malzeme Türü : Metal Uzunluk : 354,5 mm / 13.96 inch Aşık Diş Çapı : M12X1,5	5087.40, 508740 93802209, 96093233 96177836
	<b>CI4915</b> Z ROT ÖN SAĞ-SOL RB4915	Ağırlık : 0,504 kg / 1.111 lb Malzeme Türü : Metal Uzunluk : 348,2 mm / 13.71 inch Aşık Diş Çapı : M10X1,5	96145457
	<b>PE6001</b> SALINCAK ÖN SAĞ RB5019	Ağırlık : 3,5 kg / 7.716 lb Malzeme Türü : Döküm Çelik	3520.79, 95658979 96558979
	<b>PE6002</b> SALINCAK ÖN SOL RB5020	Ağırlık : 3,683 kg / 8.120 lb Malzeme Türü : Döküm Çelik	3520.78, 95658978
	<b>PE6003</b> SALINCAK ÖN ALT SAĞ S006	Ağırlık : 4,15 kg / 9.149 lb Malzeme Türü : Dövme Çelik	3520.81, 3520.93 9451135680
	<b>PE6003J</b> SALINCAK ÖN ALT SAĞ	Ağırlık : 3,876 kg / 8.545 lb Malzeme Türü : Dövme Çelik	3520.81, 3520.93 352081, 352093 3820.81*

\* Bu sayfada ve katalogdaki tüm araçların adları, markaları, modelleri, sembolleri, logoları, orjinal numaraları (oe) ve diğer üçüncü parti numaraları sadece referans amaçlı kullanılmaktadır.





Resim	Ürün Kodu ve Açıklaması	Detay	OEM
	<b>PE6004</b> SALINCAK ÖN ALT SOL S007	Ağırlık : 4,15 kg / 9.149 lb Malzeme Türü : Dövme Çelik	3520.80, 3520.92
	<b>PE6004J</b> SALINCAK ÖN ALT SOL	Ağırlık : 3,876 kg / 8.545 lb Malzeme Türü : Dövme Çelik	3520.80, 3520.92 352080, 352092 3820.80*
	<b>PE11003</b> SALINCAK VE DENGE KOLU BURCU ORTA SOL VE SAĞ	Yön : Orta Sol Ve Sağ Ağırlık : 0,184 kg / 0.406 lb	3523.52, 352352 95603308
	<b>PE11004</b> SALINCAK VE DENGE KOLU BURCU ÖN SOL VE SAĞ	Şasi (Ön / Arka) : ÖN Yön : Sol Ve Sağ Ağırlık : 0,138 kg / 0.304 lb	3523.53, 96148480
	<b>PE11023</b> SALINCAK VE DENGE KOLU BURCU ORTA SOL VE SAĞ B24116	Yön : Orta Sol Ve Sağ Ağırlık : 0,135 kg / 0.298 lb	3523.50, 352350 352366, 96603308
	<b>PE11027</b> SALINCAK VE DENGE KOLU BURCU SOL VE SAĞ B24117	Yön : Sol Ve Sağ Ağırlık : 0,323 kg / 0.712 lb	3523.51, 96106474
	<b>PE12057</b> AMORTİSÖR TAKOZU ÖN SOL VE SAĞ AMORTİSÖR TAKOZU	Şasi (Ön / Arka) : ÖN Yön : Sol Ve Sağ Ağırlık : 0.486 kg / 1.071 lb Not : Amortisör takozu	5038.15, 5038.50
	<b>RN12180</b> AMORTİSÖR TAKOZU ÖN SOL VE SAĞ AMORTİSÖR RULMANI	Şasi (Ön / Arka) : ÖN Yön : Sol Ve Sağ Ağırlık : 0.155 kg / 0.342 lb Malzeme Türü : Amortisör Rulmanı	5035.19, 5035.23 5035.27, 5035.58 5035.63, 54612-1G010 54612-2C000, 91510633
	<b>PE12004</b> MOTOR TAKOZU SOL VE SAĞ ŞANZİMAN TAKOZU	Yön : Sol Ve Sağ Ağırlık : 0.225 kg / 0.496 lb Not : ŞANZİMAN TAKOZU	1844.34, 1844.51 1844.C2, 184434 184451, 96104506
	<b>PE12010</b> MOTOR TAKOZU SOL VE SAĞ MOTOR TAKOZU	Yön : Sol Ve Sağ Ağırlık : 0.25 kg / 0.551 lb Not : MOTOR TAKOZU	184382, 184395 1844.16, 1844.25 184416, 184425 97521102
	<b>PE12013</b> MOTOR TAKOZU SOL VE SAĞ MOTOR TAKOZU SOL	Yön : Sol Ve Sağ Ağırlık : 0.245 kg / 0.540 lb Not : MOTOR TAKOZU SOL	1843.82, 1843.95 1843.82, 1843.95 184382, 184395 96033565

\* Bu sayfada ve katalogdaki tüm araçların adları, markaları, modelleri, sembolleri, logoları, orijinal numaraları (oe) ve diğer üçüncü parti numaraları sadece referans amaçlı kullanılmaktadır.

**106**
**1991 - 2004**





Resim	Ürün Kodu ve Açıklaması	Detay	OEM
	<b>PE12014</b> MOTOR TAKOZU SAĞ MOTOR TAKOZU SAĞ	Yön : Sağ Ağırlık : 0.717 kg / 1.581 lb Not : MOTOR TAKOZU SAĞ	1844.58, 1844.66 184458, 184466
	<b>PE12016</b> MOTOR TAKOZU SOL VE SAĞ MOTOR TAKOZU	Yön : Sol Ve Sağ Ağırlık : 0.684 kg / 1.508 lb Not : MOTOR TAKOZU	1827.23, 182723 1844.47, 184447
	<b>PE12046</b> MOTOR TAKOZU SOL VE SAĞ MOTOR TAKOZU	Yön : Sol Ve Sağ Ağırlık : 0.291 kg / 0.642 lb Not : MOTOR TAKOZU	180747, 180756 1807CQ, 1807L4 1807P0, 1807P5 1807Y9, 184452 184454, 184469
	<b>PE12047</b> MOTOR TAKOZU SOL VE SAĞ MOTOR TAKOZU	Yön : Sol Ve Sağ Ağırlık : 0.55 kg / 1.213 lb Not : MOTOR TAKOZU	184392, 184438 184472, 91538407
	<b>PE12058</b> MOTOR TAKOZU SOL VE SAĞ	Yön : Sol Ve Sağ Ağırlık : 0.3 kg / 0.661 lb	1844.34, 1844.51 96104506
	<b>PE12011</b> EGZOZ TAKOZU SOL VE SAĞ	Yön : Sol Ve Sağ Ağırlık : 0.11 kg / 0.243 lb	1844.16, 1844.25 1844.59, 184416 184425, 97521102

**107**
**2005 - 2014**





Resim	Ürün Kodu ve Açıklaması	Detay	OEM
	<b>TO1009</b> ROTİL ALT SOL VE SAĞ Ø13,5 RE3414	Ağırlık : 0,282 kg / 0.622 lb Konik Ölçüsü : Ø13,5 Aşık Dış Çapı : M12X1,25 Rotil Gövde Çapı : Ø36,7	43308-59035, 4330859095 43308-59095, 43308-9035
	<b>PE2002</b> ROTBAŞI SAĞ RB4317	Ağırlık : 0,62 kg / 1.367 lb Uzunluk : 162 mm / 6.38 inch Gövde Dış Çapı : M12X1,25 Aşık Dış Çapı : M12X1,25 Aşık Konik Çapı : Ø12,6	3817.64, 4504609295
	<b>PE2003</b> ROTBAŞI SOL RB4318	Ağırlık : 0,62 kg / 1.367 lb Uzunluk : 162 mm / 6.38 inch Gövde Dış Çapı : M12X1,25 Aşık Dış Çapı : M12X1,25 Aşık Konik Çapı : Ø12,6	3817.63, 4504709125
	<b>PE3022</b> ROTMİLİ	Ağırlık : 0,442 kg / 0.974 lb Uzunluk : 224 mm / 8.82 inch Gövde Dış Çapı : M14X1,5 Aşık Dış Çapı : M12X1,25	4001.33, 45500-0H010

\* Bu sayfada ve katalogdaki tüm araçların adları, markaları, modelleri, sembolleri, logoları, orijinal numaraları (oe) ve diğer üçüncü parti numaraları sadece referans amaçlı kullanılmaktadır.

**107**
**2005 - 2014**





Resim	Ürün Kodu ve Açıklaması	Detay	OEM
	<b>PE4002</b> Z ROT ÖN SAĞ - SOL METAL RC2914	Ağırlık : 0,325 kg / 0.717 lb Malzeme Türü : Metal Uzunluk : 335 mm / 13.19 inch Aşık Diş Çapı : M10X1,5	5087.45, 5087.59 508745, 508759 96288787, 9628878780
	<b>TO4053</b> Z ROT ÖN 92MM	Uzunluk : 92 mm / 3.62 inch	48819-70010, 5091.10 5091.10S1, 5094.A7 6822.S0
	<b>PE6005</b> SALINCAK ÖN SAĞ RB5035	Ağırlık : 2,5 kg / 5.512 lb Malzeme Türü : Sac Metal	3521.L3, 3521.N7 48068-0H010, 48068-OH010
	<b>PE6006</b> SALINCAK ÖN SOL RB5036	Ağırlık : 2,5 kg / 5.512 lb Malzeme Türü : Sac Metal	3520.Q2, 3520.R6 48069-0H010, 48069-OH010
	<b>PE11033</b> SALINCAK VE DENGE KOLU BURCU SOL VE SAĞ B24126	Yön : Sol Ve Sağ Ağırlık : 0,303 kg / 0.668 lb	3520.Q2**, 3521.L3**
	<b>PE11034</b> SALINCAK VE DENGE KOLU BURCU ORTA SOL VE SAĞ B24127	Yön : Orta Sol Ve Sağ Ağırlık : 0,303 kg / 0.668 lb	3520.Q2**, 3521.L3** 3521.L3

**108**
**2014 - 2021**





Resim	Ürün Kodu ve Açıklaması	Detay	OEM
	<b>PE2002</b> ROTBAŞI SAĞ RB4317	Ağırlık : 0,62 kg / 1.367 lb Uzunluk : 162 mm / 6.38 inch Gövde Diş Çapı : M12X1,25 Aşık Diş Çapı : M12X1,25 Aşık Konik Çapı : Ø12,6	3817.64, 4504609295
	<b>PE2003</b> ROTBAŞI SOL RB4318	Ağırlık : 0,62 kg / 1.367 lb Uzunluk : 162 mm / 6.38 inch Gövde Diş Çapı : M12X1,25 Aşık Diş Çapı : M12X1,25 Aşık Konik Çapı : Ø12,6	3817.63, 4504709125
	<b>PE6053</b> SALINCAK ÖN ALT SAĞ	Ağırlık : 2,308 kg / 5.088 lb Malzeme Türü : Sac Metal	1614191680, 48068-0H020 B000770180
	<b>PE6054</b> SALINCAK ÖN ALT SOL	Ağırlık : 2,308 kg / 5.088 lb Malzeme Türü : Sac Metal	1614191480, 48069-0H020 B000770280

\* Bu sayfada ve katalogdaki tüm araçların adları, markaları, modelleri, sembolleri, logoları, orjinal numaraları (oe) ve diğer üçüncü parti numaraları sadece referans amaçlı kullanılmaktadır.

**108**
**2014 - 2021**











Resim	Ürün Kodu ve Açıklaması	Detay	OEM
	<b>PE11033</b> SALINCAK VE DENGİ KOLU BURCU SOL VE SAĐ B24126	Yön : Sol Ve Sağ Ağırlık : 0,303 kg / 0.668 lb	3520.Q2**, 3521.L3**
	<b>PE11034</b> SALINCAK VE DENGİ KOLU BURCU ORTA SOL VE SAĐ B24127	Yön : Orta Sol Ve Sağ Ağırlık : 0,303 kg / 0.668 lb	3520.Q2**, 3521.L3** 3521.L3
	<b>CI12029</b> TAŞIYICI DESTEK BURÇLARI ARKA	Şasi (Ön / Arka) : ARKA Ağırlık : 0,565 kg / 1.246 lb	48725-0H010, 48725-74010 48725-74011, 5131.C9
	<b>HN12106</b> AMORTİSÖR TAKOZU ÖN RULMAN	Şasi (Ön / Arka) : ÖN Ağırlık : 0,600 kg / 1.323 lb Not : RULMAN	41741-58J00, 48619-0D010 48619-0D011, 48619-0H010 5035.57, 5036.57 51726-SAA-003, 51726-SAA-013
	<b>HN12106K</b> AMORTİSÖR TAKOZU ÖN RULMAN KİTİ	Şasi (Ön / Arka) : ÖN Ağırlık : 1,200 kg / 2.646 lb Not : RULMAN KİTİ	41741-58J00, 48619-0D010 48619-0D011, 48619-0H010 5035.57, 5036.57 51726-SAA-003, 51726-SAA-013

**2008**
**I**
**2013 - 2019**

Resim	Ürün Kodu ve Açıklaması	Detay	OEM
	<b>CI1006</b> ROTİL SAĐ-SOL	Ağırlık : 0,514 kg / 1.133 lb Bağlantı Delik Çapı : Ø10,5	3640.77, 364077
	<b>PE1018</b> ROTİL ALT SOL VE SAĐ	Ağırlık : 0,415 kg / 0.915 lb	9822126880, 9822126980
	<b>PE3026</b> ROTMİLİ SOL VE SAĐ 215,5	Ağırlık : 0,487 kg / 1.074 lb Uzunluk : 215,5 mm / 8.48 inch	1611158680
	<b>CI4008</b> Z ROT ÖN METAL	Ağırlık : 0,356 kg / 0.785 lb Malzeme Türü : Metal Uzunluk : 335 mm / 13.19 inch	5087.71, 9682954180 9808868280
	<b>CI6019</b> SALINCAK ÖN SAĐ	Ağırlık : 3,321 kg / 7.322 lb Malzeme Türü : Sac Metal	3521.S9, 3521S9

\* Bu sayfada ve katalogdaki tüm araçların adları, markaları, modelleri, sembolleri, logoları, orijinal numaraları (oe) ve diğer üçüncü parti numaraları sadece referans amaçlı kullanılmaktadır.

**2008**
**I**
**2013 - 2019**





Resim	Ürün Kodu ve Açıklaması	Detay	OEM
	<b>CI6020</b> SALINCAK ÖN SOL	Ağırlık : 3,321 kg / 7.322 lb Malzeme Türü : Sac Metal	3520.N7, 3520.W7 3520W7
	<b>CI6029</b> SALINCAK ALT SAĞ	Ağırlık : 3,408 kg / 7.513 lb Malzeme Türü : Sac Metal	9803286480
	<b>CI6029J</b> SALINCAK ALT SAĞ	Ağırlık : 2,874 kg / 6.336 lb Malzeme Türü : Sac Metal	9803286480
	<b>CI6030</b> SALINCAK ALT SOL	Ağırlık : 3,408 kg / 7.513 lb Malzeme Türü : Sac Metal	9803286580
	<b>CI6030J</b> SALINCAK ALT SOL	Ağırlık : 2,874 kg / 6.336 lb Malzeme Türü : Sac Metal	9803286580
	<b>PE6055</b> SALINCAK ALT SAĞ	Ağırlık : 3,335 kg / 7.352 lb Malzeme Türü : Sac Metal	9822126980
	<b>PE6055J</b> SALINCAK ALT SAĞ	Ağırlık : 2,910 kg / 6.415 lb Malzeme Türü : Sac Metal	9819418280, 9822126980*
	<b>PE6056</b> SALINCAK ALT SOL	Ağırlık : 3,335 kg / 7.352 lb Malzeme Türü : Sac Metal	9822126880
	<b>PE6056J</b> SALINCAK ALT SOL	Ağırlık : 2,910 kg / 6.415 lb Malzeme Türü : Sac Metal	9819418180, 9822126880*
	<b>PE11042</b> SALINCAK VE DENGİ KOLU BURCU ÖN İÇ ALT	Şasi (Ön / Arka) : ÖN Yön : Alt İç Ağırlık : 0,375 kg / 0.827 lb	9819418180, 9819418280 9822126880*, 9822126980*
	<b>PE11043</b> SALINCAK VE DENGİ KOLU BURCU ÖN DİŞ ALT	Şasi (Ön / Arka) : ÖN Yön : Dış Alt Ağırlık : 0,190 kg / 0.419 lb	9819418180, 9819418280 9822126880*, 9822126980*

\* Bu sayfada ve katalogdaki tüm araçların adları, markaları, modelleri, sembolleri, logoları, orjinal numaraları (oe) ve diğer üçüncü parti numaraları sadece referans amaçlı kullanılmaktadır.

**2008**
**I**
**2013 - 2019**







Resim	Ürün Kodu ve Açıklaması	Detay	OEM
	<b>CI12023</b> TORSİYON BURCU ARKA SOL VE SAĞ	Şasi (Ön / Arka) : ARKA Yön : Sol Ve Sağ Ağırlık : 0.3 kg / 0.661 lb	5131.H4, 9680667580
	<b>PE12022</b> AMORTİSÖR TAKOZU SOL VE SAĞ AMORTİSÖR TAKOZU	Yön : Sol Ve Sağ Ağırlık : 0.37 kg / 0.816 lb Not : AMORTİSÖR TAKOZU	5038.G6, 5038.H4 9670830780, 9683738980
	<b>PE12070</b> AMORTİSÖR TAKOZU ÖN	Şasi (Ön / Arka) : ÖN Ağırlık : 0,371 kg / 0.818 lb	9811370580
	<b>RN12180</b> AMORTİSÖR TAKOZU ÖN SOL VE SAĞ AMORTİSÖR RULMANI	Şasi (Ön / Arka) : ÖN Yön : Sol Ve Sağ Ağırlık : 0.155 kg / 0.342 lb Malzeme Türü : Amortisör Rulmanı	5035.19, 5035.23 5035.27, 5035.58 5035.63, 54612-1G010 54612-2C000, 91510633
	<b>CI12010</b> MOTOR TAKOZU SOL VE SAĞ MOTOR TAKOZU	Yön : Sol Ve Sağ Ağırlık : 0.328 kg / 0.723 lb Not : MOTOR TAKOZU	1806.59, 1806.84 1806.96

**2008**
**II**
**2020 -**





Resim	Ürün Kodu ve Açıklaması	Detay	OEM
	<b>CI1011</b> ROTİL ALT	Ağırlık : 0,445 kg / 0.981 lb	9831682580*, 9831682780*
	<b>PE2029</b> ROTBAŞI SAĞ	Ağırlık : 0,494 kg / 1.089 lb	1673314580
	<b>PE2030</b> ROTBAŞI SOL	Ağırlık : 0,494 kg / 1.089 lb	1673314480
	<b>OP3040</b> ROTMİLİ SOL VE SAĞ 307	Ağırlık : 0,612 kg / 1.349 lb Uzunluk : 307 mm / 12.09 inch	1648322280
	<b>OP4040</b> Z ROT	Ağırlık : 0,394 kg / 0.869 lb Uzunluk : 324 mm / 12.76 inch Aşık Diş Çapı : M10X1,5	9824652580

\* Bu sayfada ve katalogdaki tüm araçların adları, markaları, modelleri, sembolleri, logoları, orjinal numaraları (oe) ve diğer üçüncü parti numaraları sadece referans amaçlı kullanılmaktadır.

**2008**
**II**
**2020 -**

Resim	Ürün Kodu ve Açıklaması	Detay	OEM
	<b>OP4040A</b> Z ROT METAL	Ağırlık : 0,394 kg / 0.869 lb Malzeme Türü : Metal Uzunluk : 324 mm / 12.76 inch Aşık Diş Çapı : M10X1,5	9824652580
	<b>CI6039</b> SALINCAK VE DENG KOLU ÖN ALT SAĞ	Ağırlık : 3,100 kg / 6.834 lb Malzeme Türü : Sac Metal	9831682780
	<b>CI6039J</b> SALINCAK VE DENG KOLU ÖN ALT	Ağırlık : 2,520 kg / 5.556 lb Malzeme Türü : Sac Metal	9831682580*, 9831682780*
	<b>CI6040</b> SALINCAK VE DENG KOLU ÖN ALT SOL	Ağırlık : 3,100 kg / 6.834 lb Malzeme Türü : Sac Metal	9831682580
	<b>CI11023</b> SALINCAK VE DENG KOLU BURCU ÖN ALT DIŞ	Şasi (Ön / Arka) : ÖN Yön : Alt Diş Ağırlık : 0,165 kg / 0.364 lb	9831682580*, 9831682780*
	<b>OP11064</b> SALINCAK VE DENG KOLU BURCU ÖN ALT İÇ	Şasi (Ön / Arka) : ÖN Yön : Alt İç Ağırlık : 0,275 kg / 0.606 lb	9831626480*, 9832039280*











**205**
**1983 - 1998**

Resim	Ürün Kodu ve Açıklaması	Detay	OEM
	<b>PE2001</b> ROTBAŞI ÖN SAĞ - SOL RB4211	Ağırlık : 0,298 kg / 0.657 lb Uzunluk : 90 mm / 3.54 inch Gövde Diş Çapı : M14X1,5 Aşık Diş Çapı : M10X1,25 Aşık Konik Çapı : Ø12	3717.50, 3817.09 3817.10, 3817.18 3817.50, 3817.52 60501540, 9471000965
	<b>CI3002</b> ROTMİLİ	Ağırlık : 0,572 kg / 1.261 lb Uzunluk : 312 mm / 12.28 inch Gövde Diş Çapı : M12X1 Aşık Diş Çapı : M14X1,5	3812.95*, 3812.95
	<b>PE3001</b> ROTMİLİ SAĞ-SOL RC2813	Ağırlık : 0,585 kg / 1.290 lb Uzunluk : 311 mm / 12.24 inch Gövde Diş Çapı : M12X1 Aşık Diş Çapı : M14X1,5	3812.2, 3812.25 3812.32, 3812.35 3812.38, 3812.52 3812.93, 3812.95 3812.97, 381225
	<b>PE20013001</b> ROT TAKIMI SOL VE SAĞ	Ağırlık : 0,961 kg / 2.119 lb Rotbaşı : PE2001 Rotmili : PE3001	3812.32, 3812.35 3812.38, 3812.93 3812.95, 3812.97 381293, 9403812330 95493610, 96 136 394

\* Bu sayfada ve katalogdaki tüm araçların adları, markaları, modelleri, sembolleri, logoları, orjinal numaraları (oe) ve diğer üçüncü parti numaraları sadece referans amaçlı kullanılmaktadır.







**205**
**1983 - 1998**

Resim	Ürün Kodu ve Açıklaması	Detay	OEM
	<b>PE4001</b> Z ROT ÖN SAĞ-SOL METAL RC2911	Ağırlık : 0,505 kg / 1.113 lb Malzeme Türü : Metal Uzunluk : 332 mm / 13.07 inch Aşık Diş Çapı : M10X1,5	5087.23, 5087.32
	<b>PE5003</b> SALINCAK ÖN SAĞ RC2612	Malzeme Türü : Dövme Çelik	3521.33, 3521.34 91516337
	<b>PE5004</b> SALINCAK ÖN SOL RC2611	Malzeme Türü : Dövme Çelik	3520.48, 3520.49 3520.50, 3520.51 352049, 352050 352051, 91516334 91516336
	<b>PE6007</b> SALINCAK ÖN SAĞ	Ağırlık : 3,292 kg / 7.258 lb Malzeme Türü : Dövme Çelik	3521.37, 91519408
	<b>PE6008</b> SALINCAK ÖN SOL	Ağırlık : 3,329 kg / 7.339 lb Malzeme Türü : Dövme Çelik	3520.54, 91519409
	<b>CI11801</b> SALINCAK VE DENG KOLU BURCU ÖN SOL VE SAĞ	Şasi (Ön / Arka) : ÖN Yön : Sol Ve Sağ Ağırlık : 0,192 kg / 0.423 lb	3523.27*, 3523.49*
	<b>PE11001</b> SALINCAK VE DENG KOLU BURCU SOL VE SAĞ B32148	Yön : Sol Ve Sağ Ağırlık : 0,092 kg / 0.203 lb	3523.20
	<b>PE11002</b> SALINCAK VE DENG KOLU BURCU ORTA SOL VE SAĞ B32147	Yön : Orta Sol Ve Sağ Ağırlık : 0,073 kg / 0.161 lb	3523.25, 3523.27 3523.49, 91515653
	<b>PE11005</b> SALINCAK VE DENG KOLU BURCU ORTA SOL VE SAĞ	Yön : Orta Sol Ve Sağ Ağırlık : 0,112 kg / 0.247 lb	3523.23
	<b>PE11008</b> SALINCAK VE DENG KOLU BURCU SOL VE SAĞ	Yön : Sol Ve Sağ Ağırlık : 0,078 kg / 0.172 lb	3523.31, 91515653
	<b>RN12180</b> AMORTİSÖR TAKOZU ÖN SOL VE SAĞ AMORTİSÖR RULMANI	Şasi (Ön / Arka) : ÖN Yön : Sol Ve Sağ Ağırlık : 0.155 kg / 0.342 lb Malzeme Türü : Amortisör Rulmani	5035.19, 5035.23 5035.27, 5035.58 5035.63, 54612-1G010 54612-2C000, 91510633



\* Bu sayfada ve katalogdaki tüm araçların adları, markaları, modelleri, sembolleri, logoları, orjinal numaraları (oe) ve diğer üçüncü parti numaraları sadece referans amaçlı kullanılmaktadır.

**205**
**1983 - 1998**

Resim	Ürün Kodu ve Açıklaması	Detay	OEM
	<b>PE12010</b> MOTOR TAKOZU SOL VE SAĞ MOTOR TAKOZU	Yön : Sol Ve Sağ Ağırlık : 0.25 kg / 0.551 lb Not : MOTOR TAKOZU	184382, 184395 1844.16, 1844.25 184416, 184425 97521102
	<b>PE12013</b> MOTOR TAKOZU SOL VE SAĞ MOTOR TAKOZU SOL	Yön : Sol Ve Sağ Ağırlık : 0.245 kg / 0.540 lb Not : MOTOR TAKOZU SOL	1843 82, 1843 95 1843.82, 1843.95 184382, 184395 96033565
	<b>PE12016</b> MOTOR TAKOZU SOL VE SAĞ MOTOR TAKOZU	Yön : Sol Ve Sağ Ağırlık : 0.684 kg / 1.508 lb Not : MOTOR TAKOZU	1827.23, 182723 1844.47, 184447
	<b>PE12047</b> MOTOR TAKOZU SOL VE SAĞ MOTOR TAKOZU	Yön : Sol Ve Sağ Ağırlık : 0.55 kg / 1.213 lb Not : MOTOR TAKOZU	184392, 184438 184472, 91538407
	<b>CI12031</b> EGZOZ TAKOZU	Ağırlık : 0,045 kg / 0.099 lb	1755.44
	<b>PE13001</b> DİREKSİYON KÖRÜĞÜ SOL VE SAĞ	Ağırlık : 0.118 kg / 0.260 lb	4066.22
	<b>PE13002</b> DİREKSİYON KÖRÜĞÜ SOL	Ağırlık : 0.118 kg / 0.260 lb	4066.20, 7066.22
	<b>RN14028</b> AKS KÖRÜĞÜ +KELEPÇE+YAĞ. DIŞ	Ağırlık : 0.27 kg / 0.595 lb	329373, 7701348568 7701348694
	<b>RN14029</b> AKS KÖRÜĞÜ +KELEPÇE+YAĞ. ENJ. TEK KANAL	Ağırlık : 0.287 kg / 0.633 lb	329373*, 329373 7701348568*, 7701348568 7701348694*, 7701348694
	<b>RN14035</b> AKS KÖRÜĞÜ +KELEPÇE+YAĞ. DIŞ	Ağırlık : 0.185 kg / 0.408 lb	329341, 7701457539
	<b>RN14036</b> AKS KÖRÜĞÜ +KELEPÇE+YAĞ. DIŞ ORJ. TİP	Ağırlık : 0.185 kg / 0.408 lb	7701457539

\* Bu sayfada ve katalogdaki tüm araçların adları, markaları, modelleri, sembolleri, logoları, orjinal numaraları (oe) ve diğer üçüncü parti numaraları sadece referans amaçlı kullanılmaktadır.





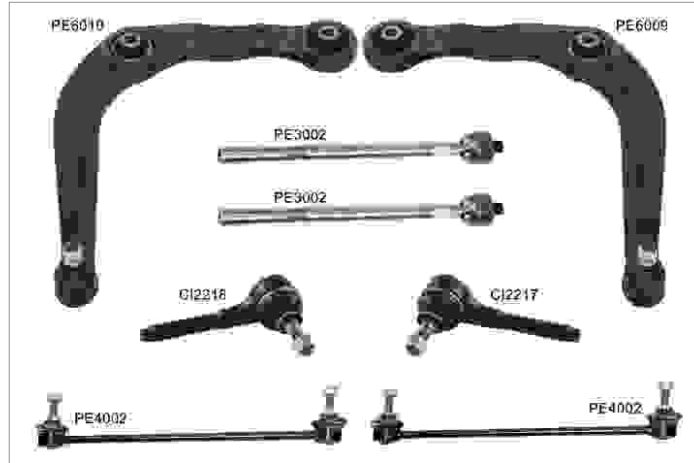





**206****1998 - 2008**

Resim	Ürün Kodu ve Açıklaması	Detay	OEM
	<b>CI2217</b> ROTBAŞI ÖN SOL RC2217	Ağırlık : 0,327 kg / 0.721 lb Uzunluk : 114,5 mm / 4.51 inch Gövde Diş Çapı : M14X1,5 Aşık Diş Çapı : M10X1,25 Aşık Konik Çapı : Ø12	3817.14, 3817.16 3817.30, 3817.31 3817.41, 3817.42 381716, 381731 381742, 9458084180
	<b>CI2218</b> ROTBAŞI ÖN SAĞ RC2218	Ağırlık : 0,332 kg / 0.732 lb Uzunluk : 114,5 mm / 4.51 inch Gövde Diş Çapı : M14X1,5 Aşık Diş Çapı : M10X1,25 Aşık Konik Çapı : Ø12	3817.14, 3817.16 3817.30, 3817.31 3817.41, 3817.42 381714, 381730 381741, 9458084180
	<b>PE3002</b> ROTMİLİ ÖN SAĞ - SOL 296 RC2845	Ağırlık : 0,544 kg / 1.199 lb Uzunluk : 296 mm / 11.65 inch Gövde Diş Çapı : M14X1,5 Aşık Diş Çapı : M14X1,5	3812.C5, 3812C5

**PE8001 / Süspansiyon Kit Ön**
**206**
**1998 - 2008**

**Kit Parçaları**

Resim	Ürün Kodu / Adı	OEM	OEM	Ürün Kodu / Adı	Resim
	<b>CI2217</b> Rotbaşı Ön Sol Rc2217	3817.14, 3817.16 3817.30, 3817.31 3817.41, 3817.42 381716, 381731 381742, 9458084180	3817.14, 3817.16 3817.30, 3817.31 3817.41, 3817.42 381714, 381730 381741, 9458084180	<b>CI2218</b> Rotbaşı Ön Sağ Rc2218	
	<b>PE3002</b> Rotmili Ön Sağ - Sol 296 Rc2845	3812.C5, 3812C5	5087.45, 5087.59 508745, 508759 96288787, 9628878780	<b>PE4002</b> Z Rot Ön Sağ - Sol Metal Rc2914	
	<b>PE6009</b> Salıncak Alt Sağ Rc3019	3521.C8, 3521.H9 3521.P8, 3521.S1	3520.G8, 3520.L7 3520.S8, 3520.W0	<b>PE6010</b> Salıncak Alt Sol Rc3020	

**206**
**1998 - 2008**











Resim	Ürün Kodu ve Açıklaması	Detay	OEM
	<b>CI2217PE3002</b> ROT TAKIMI SAĞ	Ağırlık : 0,876 kg / 1.931 lb Rotbaşı : VW2024 Rotmili : VW3020	
	<b>CI2218PE3002</b> ROT TAKIMI SOL	Ağırlık : 0,876 kg / 1.931 lb Rotbaşı : VW2024 Rotmili : VW3020	
	<b>PE4002</b> Z ROT ÖN SAĞ - SOL METAL RC2914	Ağırlık : 0,325 kg / 0.717 lb Malzeme Türü : Metal Uzunluk : 335 mm / 13.19 inch Aşık Diş Çapı : M10X1,5	5087.45, 5087.59 508745, 508759 96288787, 9628878780
	<b>PE6009</b> SALINCAK ALT SAĞ RC3019	Ağırlık : 4,23 kg / 9.326 lb Malzeme Türü : Dövme Çelik	3521.C8, 3521.H9 3521.P8, 3521.S1
	<b>PE6009T5</b> SALINCAK ÖN SAĞ	Ağırlık : 4,23 kg / 9.326 lb Malzeme Türü : Dövme Çelik	3521.J0
	<b>PE6010</b> SALINCAK ALT SOL RC3020	Ağırlık : 4,23 kg / 9.326 lb Malzeme Türü : Dövme Çelik	3520.G8, 3520.L7 3520.S8, 3520.W0
	<b>PE6010T5</b> SALINCAK ÖN SOL	Ağırlık : 4,23 kg / 9.326 lb Malzeme Türü : Dövme Çelik	3520.L8
	<b>PE6011</b> SALINCAK ÖN SAĞ RC3021	Ağırlık : 4,309 kg / 9.500 lb Malzeme Türü : Dövme Çelik	3521.E7, 3521.K2 3521.R7, 3521K2 3521R7
	<b>PE6011A</b> SALINCAK ÖN SAĞ	Ağırlık : 4,4 kg / 9.700 lb Malzeme Türü : Dövme Çelik	3521.C8, 3521.E7 3521.H9, 3521.K2 3521.R7
	<b>PE6012</b> SALINCAK ÖN SOL RC3022	Ağırlık : 4,677 kg / 10.311 lb Malzeme Türü : Dövme Çelik	3520.H7, 3520.P2 3520.V6, 3520H7 3520P2, 3520V6 3521.H7
	<b>PE6012A</b> SALINCAK ÖN SOL	Ağırlık : 4,436 kg / 9.780 lb Malzeme Türü : Dövme Çelik	3520.H7, 3520.L7 3520.P2, 3520.V6

\* Bu sayfada ve katalogdaki tüm araçların adları, markaları, modelleri, sembolleri, logoları, orjinal numaraları (oe) ve diğer üçüncü parti numaraları sadece referans amaçlı kullanılmaktadır.

Resim	Ürün Kodu ve Açıklaması	Detay	OEM
	<b>PE11010</b> SALINCAK VE DENGE KOLU BURCU ORTA SOL VE SAĞ B32114	Yön : Orta Sol Ve Sağ Ağırlık : 0,342 kg / 0.754 lb	3523.76, 352376
	<b>PE11011</b> SALINCAK VE DENGE KOLU BURCU SOL VE SAĞ B32115	Yön : Sol Ve Sağ Ağırlık : 0,27 kg / 0.595 lb	3523.77, 3523.92 352377, 352392
	<b>PE11016</b> SALINCAK VE DENGE KOLU BURCU SOL VE SAĞ	Yön : Sol Ve Sağ Ağırlık : 0,39 kg / 0.860 lb Not : ONLY: GTI	3520.E7*P, 3520.H7*P 3523.80, 3523.AS 352379
	<b>PE12033</b> TORSİYON BURCU SOL VE SAĞ	Yön : Sol Ve Sağ Ağırlık : 0.37 kg / 0.816 lb	5131.94
	<b>PE12056</b> TORSİYON BURCU SOL VE SAĞ	Yön : Sol Ve Sağ Ağırlık : 0.285 kg / 0.628 lb	5131.93, 5131.A9 5131.F8, 513193 5131F8
	<b>PE12031</b> AMORTİSÖR TAKOZU SOL AMORTİSÖR TAKOZU ÖN SOL	Yön : Sol Diğer Taraf : PE12032 Ağırlık : 1.1 kg / 2.425 lb Not : AMORTİSÖR TAKOZU ÖN SOL	5038.36, 5038.56 5038.C7
	<b>PE12032</b> AMORTİSÖR TAKOZU SAĞ AMORTİSÖR TAKOZU ÖN SAĞ	Yön : Sağ Diğer Taraf : PE12031 Ağırlık : 1.1 kg / 2.425 lb Not : AMORTİSÖR TAKOZU ÖN SAĞ	5038.40, 5038.58 5038.C6
	<b>PE12004</b> MOTOR TAKOZU SOL VE SAĞ ŞANZİMAN TAKOZU	Yön : Sol Ve Sağ Ağırlık : 0.225 kg / 0.496 lb Not : ŞANZİMAN TAKOZU	1844.34, 1844.51 1844.C2, 184434 184451, 96104506
	<b>PE12012</b> MOTOR TAKOZU SOL VE SAĞ TORSİYON BURCU	Yön : Sol Ve Sağ Ağırlık : 0.238 kg / 0.525 lb Not : TORSİYON BURCU	1809.04, 1809.06 1844.A1, 1844.A2
	<b>PE12016</b> MOTOR TAKOZU SOL VE SAĞ MOTOR TAKOZU	Yön : Sol Ve Sağ Ağırlık : 0.684 kg / 1.508 lb Not : MOTOR TAKOZU	1827.23, 182723 1844.47, 184447
	<b>PE12025</b> MOTOR TAKOZU SOL VE SAĞ MOTOR KULAK BURCU SAĞ	Yön : Sol Ve Sağ Ağırlık : 0.312 kg / 0.688 lb Not : MOTOR KULAK BURCU SAĞ	180933, 180935 9639176847, 9639176880





\* Bu sayfada ve katalogdaki tüm araçların adları, markaları, modelleri, sembolleri, logoları, orijinal numaraları (oe) ve diğer üçüncü parti numaraları sadece referans amaçlı kullanılmaktadır.

**206**
**1998 - 2008**



Resim	Ürün Kodu ve Açıklaması	Detay	OEM
	<b>PE12047</b> MOTOR TAKOZU SOL VE SAĞ MOTOR TAKOZU	Yön : Sol Ve Sağ Ağırlık : 0.55 kg / 1.213 lb Not : MOTOR TAKOZU	184392, 184438 184472, 91538407
	<b>PE12058</b> MOTOR TAKOZU SOL VE SAĞ	Yön : Sol Ve Sağ Ağırlık : 0.3 kg / 0.661 lb	1844.34, 1844.51 96104506
	<b>PE12067</b> MOTOR TAKOZU ÖN	Şasi (Ön / Arka) : ÖN Ağırlık : 0,085 kg / 0.187 lb	1844.A2, 1844.A7
	<b>PE12068</b> MOTOR TAKOZU ÖN	Şasi (Ön / Arka) : ÖN Ağırlık : 0,105 kg / 0.231 lb	1844.73, 1844.A1
	<b>PE12803</b> MOTOR TAKOZU ÖN	Şasi (Ön / Arka) : ÖN Ağırlık : 0,190 kg / 0.419 lb	1844.73*, 1844.A1* 1844.A2*, 1844.A7*
	<b>PE13000</b> DİREKSİYON KÖRÜĞÜ	Ağırlık : 0.098 kg / 0.216 lb	4066.57, 4066.73 406657
	<b>PE13004</b> DİREKSİYON KÖRÜĞÜ	Ağırlık : 0.104 kg / 0.229 lb	406656
	<b>CI14000</b> AKS KÖRÜĞÜ +KELEPÇE+YAĞ. DIŞ	Ağırlık : 0.201 kg / 0.443 lb	3293.35
	<b>CI14002</b> AKS KÖRÜĞÜ +KELEPÇE+YAĞ. İÇ	Ağırlık : 0.196 kg / 0.432 lb	3287.93
	<b>PE14000</b> AKS KÖRÜĞÜ +KELEPÇE+YAĞ. DIŞ	Ağırlık : 0.192 kg / 0.423 lb	3293.03, 661471
	<b>PE14001</b> AKS KÖRÜĞÜ +KELEPÇE+YAĞ. İÇ	Ağırlık : 0.055 kg / 0.121 lb	3287.81, 328781 956 746 85 88, 9567468588 992471

\* Bu sayfada ve katalogdaki tüm araçların adları, markaları, modelleri, sembolleri, logoları, orjinal numaraları (oe) ve diğer üçüncü parti numaraları sadece referans amaçlı kullanılmaktadır.

**206**
**1998 - 2008**

Resim	Ürün Kodu ve Açıklaması	Detay	OEM
	<b>PE14002</b> AKS KÖRÜĞÜ +KELEPÇE+YAĞ. DIŞ	Ağırlık : 0.084 kg / 0.185 lb	3293.20, 329320
	<b>PE14003</b> AKS KÖRÜĞÜ +KELEPÇE+YAĞ. DIŞ	Ağırlık : 0.095 kg / 0.209 lb	3287.88, 328788 5094.35, 509435
	<b>PE14004</b> AKS KÖRÜĞÜ +KELEPÇE+YAĞ. İÇ	Ağırlık : 0.12 kg / 0.265 lb	3287.88, 328788
	<b>PE14016</b> AKS KÖRÜĞÜ +KELEPÇE+YAĞ. İÇ	Ağırlık : 0.13 kg / 0.287 lb	3287.A9

**206+**
**T3E**
**2009 - 2012**

Resim	Ürün Kodu ve Açıklaması	Detay	OEM
	<b>CI2217</b> ROTBAŞI ÖN SOL RC2217	Ağırlık : 0,327 kg / 0.721 lb Uzunluk : 114,5 mm / 4.51 inch Gövde Diş Çapı : M14X1,5 Aşık Diş Çapı : M10X1,25 Aşık Konik Çapı : Ø12	3817.14, 3817.16 3817.30, 3817.31 3817.41, 3817.42 381716, 381731 381742, 9458084180
	<b>CI2218</b> ROTBAŞI ÖN SAĞ RC2218	Ağırlık : 0,332 kg / 0.732 lb Uzunluk : 114,5 mm / 4.51 inch Gövde Diş Çapı : M14X1,5 Aşık Diş Çapı : M10X1,25 Aşık Konik Çapı : Ø12	3817.14, 3817.16 3817.30, 3817.31 3817.41, 3817.42 381714, 381730 381741, 9458084180
	<b>PE3002</b> ROTMİLİ ÖN SAĞ - SOL 296 RC2845	Ağırlık : 0,544 kg / 1.199 lb Uzunluk : 296 mm / 11.65 inch Gövde Diş Çapı : M14X1,5 Aşık Diş Çapı : M14X1,5	3812.C5, 3812C5



**PE8001 / Süspansiyon Kit Ön**

206+

T3E

2009 - 2012

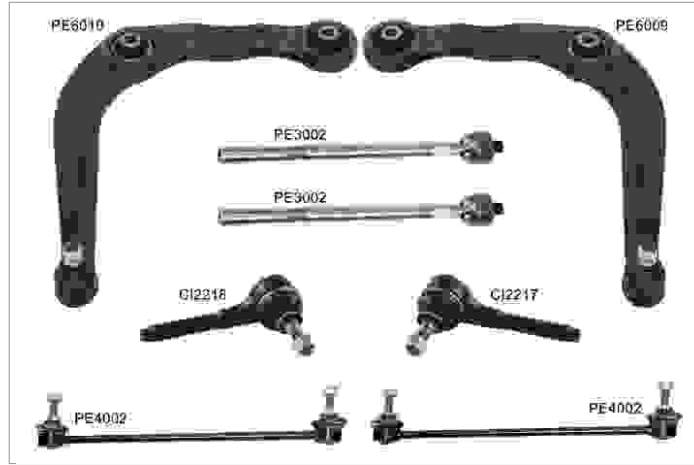

**Kit Parçaları**





Resim	Ürün Kodu / Adı	OEM	OEM	Ürün Kodu / Adı	Resim
	<b>CI2217</b> Rotbaşı Ön Sol Rc2217	3817.14, 3817.16 3817.30, 3817.31 3817.41, 3817.42 381716, 381731 381742, 9458084180	3817.14, 3817.16 3817.30, 3817.31 3817.41, 3817.42 381714, 381730 381741, 9458084180	<b>CI2218</b> Rotbaşı Ön Sağ Rc2218	
	<b>PE3002</b> Rotmili Ön Sağ - Sol 296 Rc2845	3812.C5, 3812C5	5087.45, 5087.59 508745, 508759 96288787, 9628878780	<b>PE4002</b> Z Rot Ön Sağ - Sol Metal Rc2914	
	<b>PE6009</b> Salıncak Alt Sağ Rc3019	3521.C8, 3521.H9 3521.P8, 3521.S1	3520.G8, 3520.L7 3520.S8, 3520.W0	<b>PE6010</b> Salıncak Alt Sol Rc3020	

**206+**
**T3E**
**2009 - 2012**

Resim	Ürün Kodu ve Açıklaması	Detay	OEM
	<b>CI2217PE3002</b> ROT TAKIMI SAĞ	Ağırlık : 0,876 kg / 1.931 lb Rotbaşı : VW2024 Rotmili : VW3020	
	<b>CI2218PE3002</b> ROT TAKIMI SOL	Ağırlık : 0,876 kg / 1.931 lb Rotbaşı : VW2024 Rotmili : VW3020	
	<b>PE4002</b> Z ROT ÖN SAĞ - SOL METAL RC2914	Ağırlık : 0,325 kg / 0.717 lb Malzeme Türü : Metal Uzunluk : 335 mm / 13.19 inch Aşık Diş Çapı : M10X1,5	5087.45, 5087.59 508745, 508759 96288787, 9628878780
	<b>PE6009</b> SALINCAK ALT SAĞ RC3019	Ağırlık : 4,23 kg / 9.326 lb Malzeme Türü : Dövme Çelik	3521.C8, 3521.H9 3521.P8, 3521.S1
	<b>PE6010</b> SALINCAK ALT SOL RC3020	Ağırlık : 4,23 kg / 9.326 lb Malzeme Türü : Dövme Çelik	3520.G8, 3520.L7 3520.S8, 3520.W0
	<b>PE11010</b> SALINCAK VE DENGE KOLU BURCU ORTA SOL VE SAĞ B32114	Yön : Orta Sol Ve Sağ Ağırlık : 0,342 kg / 0.754 lb	3523.76, 352376
	<b>PE11011</b> SALINCAK VE DENGE KOLU BURCU SOL VE SAĞ B32115	Yön : Sol Ve Sağ Ağırlık : 0,27 kg / 0.595 lb	3523.77, 3523.92 352377, 352392
	<b>PE12033</b> TORSİYON BURCU SOL VE SAĞ	Yön : Sol Ve Sağ Ağırlık : 0.37 kg / 0.816 lb	5131.94
	<b>PE12056</b> TORSİYON BURCU SOL VE SAĞ	Yön : Sol Ve Sağ Ağırlık : 0.285 kg / 0.628 lb	5131.93, 5131.A9 5131.F8, 513193 5131F8
	<b>PE12031</b> AMORTİSÖR TAKOZU SOL AMORTİSÖR TAKOZU ÖN SOL	Yön : Sol Diğer Taraf : PE12032 Ağırlık : 1.1 kg / 2.425 lb Not : AMORTİSÖR TAKOZU ÖN SOL	5038.36, 5038.56 5038.C7
	<b>PE12032</b> AMORTİSÖR TAKOZU SAĞ AMORTİSÖR TAKOZU ÖN SAĞ	Yön : Sağ Diğer Taraf : PE12031 Ağırlık : 1.1 kg / 2.425 lb Not : AMORTİSÖR TAKOZU ÖN SAĞ	5038.40, 5038.58 5038.C6

\* Bu sayfada ve katalogdaki tüm araçların adları, markaları, modelleri, sembolleri, logoları, orijinal numaraları (oe) ve diğer üçüncü parti numaraları sadece referans amaçlı kullanılmaktadır.

**206+**
**T3E**
**2009 - 2012**

Resim	Ürün Kodu ve Açıklaması	Detay	OEM
	<b>RN12180</b> AMORTİSÖR TAKOZU ÖN SOL VE SAĞ AMORTİSÖR RULMANI	Şasi (Ön / Arka) : ÖN Yön : Sol Ve Sağ Ağırlık : 0.155 kg / 0.342 lb Malzeme Türü : Amortisör Rulmanı	5035.19, 5035.23 5035.27, 5035.58 5035.63, 54612-1G010 54612-2C000, 91510633
	<b>PE12058</b> MOTOR TAKOZU SOL VE SAĞ	Yön : Sol Ve Sağ Ağırlık : 0.3 kg / 0.661 lb	1844.34, 1844.51 96104506
	<b>PE13004</b> DİREKSİYON KÖRÜĞÜ	Ağırlık : 0.104 kg / 0.229 lb	406656
	<b>C114001</b> AKS KÖRÜĞÜ +KELEPÇE+YAĞ. İÇ	Ağırlık : 0.096 kg / 0.212 lb	3287.94, 328794







**207**
**2006 - 2012**

Resim	Ürün Kodu ve Açıklaması	Detay	OEM
	<b>C11005</b> ROTİL ALT SAĞ-SOL RB4516	Ağırlık : 0,56 kg / 1.235 lb Bağlantı Delik Çapı : Ø10,5	3640.56, 3640.61 3640.62, 3640.65 3640.66
	<b>PE2313</b> ROTBAŞI SAĞ RC2313	Ağırlık : 0,56 kg / 1.235 lb Uzunluk : 209,5 mm / 8.25 inch Gövde Diş Çapı : M16X1,5 Aşık Diş Çapı : M10X1,25 Aşık Konik Çapı : Ø12,2	1608652380, 3817.68
	<b>PE2314</b> ROTBAŞI SOL RC2314	Ağırlık : 0,56 kg / 1.235 lb Uzunluk : 209,5 mm / 8.25 inch Gövde Diş Çapı : M16X1,5 Aşık Diş Çapı : M10X1,25 Aşık Konik Çapı : Ø12,2	1608652280, 3817.67
	<b>PE3003</b> ROTMİLİ SAĞ-SOL 190 RC2859	Ağırlık : 0,474 kg / 1.045 lb Uzunluk : 213 mm / 8.39 inch Gövde Diş Çapı : M12X1 Aşık Diş Çapı : M16X1,5	3812.E8, 381200000000
	<b>PE4003</b> Z ROT ÖN SAĞ METAL RC2931	Ağırlık : 0,42 kg / 0.926 lb Malzeme Türü : Metal Uzunluk : 330 mm / 12.99 inch Aşık Diş Çapı : M10X1,5	5087.55, 5087.68 508755
	<b>PE4004</b> Z ROT ÖN SOL METAL RC2932	Ağırlık : 0,42 kg / 0.926 lb Malzeme Türü : Metal Uzunluk : 330 mm / 12.99 inch Aşık Diş Çapı : M10X1,5	5087.54, 5087.69 508754

\* Bu sayfada ve katalogdaki tüm araçların adları, markaları, modelleri, sembolleri, logoları, orijinal numaraları (oe) ve diğer üçüncü parti numaraları sadece referans amaçlı kullanılmaktadır.

Resim	Ürün Kodu ve Açıklaması	Detay	OEM
	<b>PE6013</b> SALINCAK ÖN SAĞ RC3030	Ağırlık : 3,37 kg / 7.430 lb Malzeme Türü : Sac Metal	3521.N0, 3521.N8 3521.S8
	<b>PE6013J</b> SALINCAK ALT SAĞ	Malzeme Türü : Sac Metal	3521.N0, 3521.N8 3521.S8
	<b>PE6014</b> SALINCAK ÖN SOL RC3029	Ağırlık : 3,342 kg / 7.368 lb Malzeme Türü : Sac Metal	3520.Q9, 3520.R7 3520.W5
	<b>PE6014J</b> SALINCAK ALT SOL	Malzeme Türü : Sac Metal	3521.N0, 3521.N8 3521.S8
	<b>PE11031</b> SALINCAK VE DENGE KOLU BURCU ORTA SOL VE SAĞ B32167	Yön : Orta Sol Ve Sağ Ağırlık : 0,423 kg / 0.933 lb	3523.CE, 3523CE
	<b>PE11032</b> SALINCAK VE DENGE KOLU BURCU SOL VE SAĞ B32168	Yön : Sol Ve Sağ Ağırlık : 0,423 kg / 0.933 lb	3523.CC, 3523CC
	<b>CI12021</b> BEŞİK (TRAVERS) BURCU ARKA SOL VE SAĞ	Şasi (Ön / Arka) : ARKA Yön : Sol Ve Sağ Ağırlık : 0.3 kg / 0.661 lb	5131.E9, 5131.F0 9680302580
	<b>PE12056</b> TORSİYON BURCU SOL VE SAĞ	Yön : Sol Ve Sağ Ağırlık : 0.285 kg / 0.628 lb	5131.93, 5131.A9 5131.F8, 513193 5131F8
	<b>PE12042</b> VİRAJ DEMİR LASTİĞİ SOL VE SAĞ RUBBER	Şasi (Ön / Arka) : ÖN Yön : Sol Ve Sağ Ağırlık : 0.09 kg / 0.198 lb Malzeme Türü : Rubber Not : VİRAJ LASTİĞİ	5094.C5
	<b>PE12042K</b> VİRAJ DEMİR LASTİĞİ SOL VE SAĞ RUBBER	Şasi (Ön / Arka) : ÖN Yön : Sol Ve Sağ Ağırlık : 0.18 kg / 0.397 lb Malzeme Türü : Rubber	5094.C5*
	<b>PE12043</b> VİRAJ DEMİR LASTİĞİ SOL VE SAĞ RUBBER	Şasi (Ön / Arka) : ÖN Yön : Sol Ve Sağ Ağırlık : 0.095 kg / 0.209 lb Malzeme Türü : Rubber Not : VİRAJ LASTİĞİ	5094.C3

\* Bu sayfada ve katalogdaki tüm araçların adları, markaları, modelleri, sembolleri, logoları, orjinal numaraları (oe) ve diğer üçüncü parti numaraları sadece referans amaçlı kullanılmaktadır.





Resim	Ürün Kodu ve Açıklaması	Detay	OEM
	<b>PE12043K</b> VİRAJ DEMİR LASTİĞİ SOL VE SAĞ RUBBER	Şasi (Ön / Arka) : ÖN Yön : Sol Ve Sağ Ağırlık : 0.19 kg / 0.419 lb Malzeme Türü : Rubber	5094.C3*
	<b>PE12044</b> VİRAJ DEMİR LASTİĞİ SOL VE SAĞ RUBBER	Şasi (Ön / Arka) : ÖN Yön : Sol Ve Sağ Ağırlık : 0.09 kg / 0.198 lb Malzeme Türü : Rubber Not : VİRAJ LASTİĞİ	5094.C2
	<b>PE12044K</b> VİRAJ DEMİR LASTİĞİ SOL VE SAĞ RUBBER	Şasi (Ön / Arka) : ÖN Yön : Sol Ve Sağ Ağırlık : 0.18 kg / 0.397 lb Malzeme Türü : Rubber	5094.C2*
	<b>PE12045</b> VİRAJ DEMİR LASTİĞİ SOL VE SAĞ RUBBER	Şasi (Ön / Arka) : ÖN Yön : Sol Ve Sağ Ağırlık : 0.09 kg / 0.198 lb Malzeme Türü : Rubber Not : VİRAJ LASTİĞİ	5094.C1
	<b>PE12045K</b> VİRAJ DEMİR LASTİĞİ SOL VE SAĞ RUBBER	Şasi (Ön / Arka) : ÖN Yön : Sol Ve Sağ Ağırlık : 0.18 kg / 0.397 lb Malzeme Türü : Rubber	5094.C1*
	<b>PE12060</b> AMORTİSÖR TAKOZU ÖN SOL VE SAĞ	Şasi (Ön / Arka) : ÖN Yön : Sol Ve Sağ Ağırlık : 0.1 kg / 0.220 lb	5033.75, 5033.C9
	<b>PE12060K</b> AMORTİSÖR TAKOZU ÖN SOL VE SAĞ 2 PCS	Şasi (Ön / Arka) : ÖN Yön : Sol Ve Sağ Ağırlık : 0.2 kg / 0.441 lb Not : 2 PCS	5033.75
	<b>PE12801</b> AMORTİSÖR TAKOZU SOL VE SAĞ KIT = PE12022 AND PE12060	Yön : Sol Ve Sağ Ağırlık : 0.47 kg / 1.036 lb Not : KIT = PE12022 and PE12060	5033.75, 5038.G6 5038.H4, 9670830780
	<b>PE12802</b> AMORTİSÖR TAKOZU SOL VE SAĞ	Yön : Sol Ve Sağ Ağırlık : 0.56 kg / 1.235 lb	5031.A3
	<b>RN12180</b> AMORTİSÖR TAKOZU ÖN SOL VE SAĞ AMORTİSÖR RULMANI	Şasi (Ön / Arka) : ÖN Yön : Sol Ve Sağ Ağırlık : 0.155 kg / 0.342 lb Malzeme Türü : Amortisör Rulmani	5035.19, 5035.23 5035.27, 5035.58 5035.63, 54612-1G010 54612-2C000, 91510633
	<b>CI12010</b> MOTOR TAKOZU SOL VE SAĞ MOTOR TAKOZU	Yön : Sol Ve Sağ Ağırlık : 0.328 kg / 0.723 lb Not : MOTOR TAKOZU	1806.59, 1806.84 1806.96

\* Bu sayfada ve katalogdaki tüm araçların adları, markaları, modelleri, sembolleri, logoları, orijinal numaraları (oe) ve diğer üçüncü parti numaraları sadece referans amaçlı kullanılmaktadır.

**207**
**2006 - 2012**











Resim	Ürün Kodu ve Açıklaması	Detay	OEM
	<b>PE12037</b> MOTOR TAKOZU SOL VE SAĞ MOTOR TAKOZU	Yön : Sol Ve Sağ Ağırlık : 1.5 kg / 3.307 lb Not : MOTOR TAKOZU	1807.AW, 1807.GW
	<b>PE12039</b> MOTOR TAKOZU SOL VE SAĞ MOTOR TAKOZU	Yön : Sol Ve Sağ Ağırlık : 1.8 kg / 3.968 lb Not : MOTOR TAKOZU	1839.F4, 9681706580
	<b>PE12041</b> MOTOR TAKOZU SOL VE SAĞ MOTOR TAKOZU	Yön : Sol Ve Sağ Ağırlık : 0.469 kg / 1.034 lb Not : MOTOR TAKOZU	1806.93, 1806.A6 1806.J8
	<b>CI12001</b> ŞANZIMAN TAKOZU	Ağırlık : 1.18 kg / 2.601 lb	1813.80, 1813.92 9641949580, 9680293280
	<b>PE13009</b> DİREKSİYON KÖRÜĞÜ	Ağırlık : 0.07 kg / 0.154 lb	160865200, 1608652080 4066.80, 406680

**208**
**2012 - 2019**

Resim	Ürün Kodu ve Açıklaması	Detay	OEM
	<b>CI1006</b> ROTİL SAĞ-SOL	Ağırlık : 0,514 kg / 1.133 lb Bağlantı Delik Çapı : Ø10,5	3640.77, 364077
	<b>PE1022</b> ROTİL ALT	Ağırlık : 0,362 kg / 0.798 lb Bağlantı Delik Çapı : Ø10,5	3640.59, 3640.78
	<b>PE2023</b> ROTBAŞI ÖN SAĞ	Ağırlık : 0,56 kg / 1.235 lb Uzunluk : 200 mm / 7.87 inch Gövde Diş Çapı : M14X1,5 Aşık Diş Çapı : M10X1,25 Aşık Konik Çapı : Ø12,1	1608025280
	<b>PE2024</b> ROTBAŞI ÖN SOL	Ağırlık : 0,56 kg / 1.235 lb Uzunluk : 200 mm / 7.87 inch Gövde Diş Çapı : M14X1,5 Aşık Diş Çapı : M10X1,25 Aşık Konik Çapı : Ø12,1	1608025180
	<b>PE2313</b> ROTBAŞI SAĞ RC2313	Ağırlık : 0,56 kg / 1.235 lb Uzunluk : 209,5 mm / 8.25 inch Gövde Diş Çapı : M16X1,5 Aşık Diş Çapı : M10X1,25 Aşık Konik Çapı : Ø12,2	1608652380, 3817.68











\* Bu sayfada ve katalogdaki tüm araçların adları, markaları, modelleri, sembolleri, logoları, orjinal numaraları (oe) ve diğer üçüncü parti numaraları sadece referans amaçlı kullanılmaktadır.

**208**
**I**
**2012 - 2019**

Resim	Ürün Kodu ve Açıklaması	Detay	OEM
	<b>PE2314</b> ROTBAŞI SOL RC2314	Ağırlık : 0,56 kg / 1.235 lb Uzunluk : 209,5 mm / 8.25 inch Gövde Diş Çapı : M16X1,5 Aşık Diş Çapı : M10X1,25 Aşık Konik Çapı : Ø12,2	1608652280, 3817.67
	<b>PE3024</b> ROTMİLİ ÖN SAĞ - SOL 225	Ağırlık : 0,443 kg / 0.977 lb Uzunluk : 225 mm / 8.86 inch Gövde Diş Çapı : M12X1 Aşık Diş Çapı : M14X1,5	1608025380
	<b>CI4008</b> Z ROT ÖN METAL	Ağırlık : 0,356 kg / 0.785 lb Malzeme Türü : Metal Uzunluk : 335 mm / 13.19 inch	5087.71, 9682954180 9808868280
	<b>PE4003</b> Z ROT ÖN SAĞ METAL RC2931	Ağırlık : 0,42 kg / 0.926 lb Malzeme Türü : Metal Uzunluk : 330 mm / 12.99 inch Aşık Diş Çapı : M10X1,5	5087.55, 5087.68 508755
	<b>PE4004</b> Z ROT ÖN SOL METAL RC2932	Ağırlık : 0,42 kg / 0.926 lb Malzeme Türü : Metal Uzunluk : 330 mm / 12.99 inch Aşık Diş Çapı : M10X1,5	5087.54, 5087.69 508754
	<b>CI6029</b> SALINCAK ALT SAĞ	Ağırlık : 3,408 kg / 7.513 lb Malzeme Türü : Sac Metal	9803286480
	<b>CI6029J</b> SALINCAK ALT SAĞ	Ağırlık : 2,874 kg / 6.336 lb Malzeme Türü : Sac Metal	9803286480
	<b>CI6030</b> SALINCAK ALT SOL	Ağırlık : 3,408 kg / 7.513 lb Malzeme Türü : Sac Metal	9803286580
	<b>CI6030J</b> SALINCAK ALT SOL	Ağırlık : 2,874 kg / 6.336 lb Malzeme Türü : Sac Metal	9803286580
	<b>PE6039</b> SALINCAK ÖN SAĞ	Ağırlık : 3,24 kg / 7.143 lb Malzeme Türü : Sac Metal	9670771480
	<b>PE6040</b> SALINCAK ÖN SOL	Ağırlık : 3,24 kg / 7.143 lb Malzeme Türü : Sac Metal	9670772080

\* Bu sayfada ve katalogdaki tüm araçların adları, markaları, modelleri, sembolleri, logoları, orjinal numaraları (oe) ve diğer üçüncü parti numaraları sadece referans amaçlı kullanılmaktadır.







**208**
**I**
**2012 - 2019**

Resim	Ürün Kodu ve Açıklaması	Detay	OEM
	<b>CI11013</b> SALINCAK VE DENGE KOLU BURCU SOL VE SAĞ	Yön : Sol Ve Sağ Ağırlık : 0,24 kg / 0.529 lb Not : BÜYÜK	3523.CZ, 3523.EA
	<b>CI11014</b> SALINCAK VE DENGE KOLU BURCU ORTA SOL VE SAĞ	Yön : Orta Sol Ve Sağ Ağırlık : 0,3 kg / 0.661 lb Not : KÜÇÜK	8536.49
	<b>CI12023</b> TORSİYON BURCU ARKA SOL VE SAĞ	Şasi (Ön / Arka) : ARKA Yön : Sol Ve Sağ Ağırlık : 0.3 kg / 0.661 lb	5131.H4, 9680667580
	<b>CI12034</b> VİRAJ DEMİR LASTİĞİ	Şasi (Ön / Arka) : ÖN Ağırlık : 0,085 kg / 0.187 lb	5081.P3, 9674746280 9674746380
	<b>CI12034K</b> VİRAJ DEMİR LASTİĞİ	Şasi (Ön / Arka) : ÖN Ağırlık : 0,170 kg / 0.375 lb Not : KİT	5081.P3, 9674746280 9674746380
	<b>PE12044</b> VİRAJ DEMİR LASTİĞİ SOL VE SAĞ RUBBER	Şasi (Ön / Arka) : ÖN Yön : Sol Ve Sağ Ağırlık : 0.09 kg / 0.198 lb Malzeme Türü : Rubber Not : VİRAJ LASTİĞİ	5094.C2
	<b>PE12044K</b> VİRAJ DEMİR LASTİĞİ SOL VE SAĞ RUBBER	Şasi (Ön / Arka) : ÖN Yön : Sol Ve Sağ Ağırlık : 0.18 kg / 0.397 lb Malzeme Türü : Rubber	5094.C2*
	<b>PE12045</b> VİRAJ DEMİR LASTİĞİ SOL VE SAĞ RUBBER	Şasi (Ön / Arka) : ÖN Yön : Sol Ve Sağ Ağırlık : 0.09 kg / 0.198 lb Malzeme Türü : Rubber Not : VİRAJ LASTİĞİ	5094.C1
	<b>PE12045K</b> VİRAJ DEMİR LASTİĞİ SOL VE SAĞ RUBBER	Şasi (Ön / Arka) : ÖN Yön : Sol Ve Sağ Ağırlık : 0.18 kg / 0.397 lb Malzeme Türü : Rubber	5094.C1*
	<b>PE12022</b> AMORTİSÖR TAKOZU SOL VE SAĞ AMORTİSÖR TAKOZU	Yön : Sol Ve Sağ Ağırlık : 0.37 kg / 0.816 lb Not : AMORTİSÖR TAKOZU	5038.G6, 5038.H4 9670830780, 9683738980
	<b>PE12060</b> AMORTİSÖR TAKOZU ÖN SOL VE SAĞ	Şasi (Ön / Arka) : ÖN Yön : Sol Ve Sağ Ağırlık : 0.1 kg / 0.220 lb	5033.75, 5033.C9





\* Bu sayfada ve katalogdaki tüm araçların adları, markaları, modelleri, sembolleri, logoları, orijinal numaraları (oe) ve diğer üçüncü parti numaraları sadece referans amaçlı kullanılmaktadır.



**208**
**I**
**2012 - 2019**











Resim	Ürün Kodu ve Açıklaması	Detay	OEM
	<b>PE12060K</b> AMORTİSÖR TAKOZU ÖN SOL VE SAĞ 2 PCS	Şasi (Ön / Arka) : ÖN Yön : Sol Ve Sağ Ağırlık : 0.2 kg / 0.441 lb Not : 2 PCS	5033.75
	<b>PE12801</b> AMORTİSÖR TAKOZU SOL VE SAĞ KIT = PE12022 AND PE12060	Yön : Sol Ve Sağ Ağırlık : 0.47 kg / 1.036 lb Not : KIT = PE12022 and PE12060	5033.75, 5038.G6 5038.H4, 9670830780
	<b>RN12180</b> AMORTİSÖR TAKOZU ÖN SOL VE SAĞ AMORTİSÖR RULMANI	Şasi (Ön / Arka) : ÖN Yön : Sol Ve Sağ Ağırlık : 0.155 kg / 0.342 lb Malzeme Türü : Amortisör Rulmanı	5035.19, 5035.23 5035.27, 5035.58 5035.63, 54612-1G010 54612-2C000, 91510633
	<b>CI12010</b> MOTOR TAKOZU SOL VE SAĞ MOTOR TAKOZU	Yön : Sol Ve Sağ Ağırlık : 0.328 kg / 0.723 lb Not : MOTOR TAKOZU	1806.59, 1806.84 1806.96
	<b>PE12041</b> MOTOR TAKOZU SOL VE SAĞ MOTOR TAKOZU	Yön : Sol Ve Sağ Ağırlık : 0.469 kg / 1.034 lb Not : MOTOR TAKOZU	1806.93, 1806.A6 1806.J8
	<b>CI14000</b> AKS KÖRÜĞÜ +KELEPÇE+YAĞ. DIŞ	Ağırlık : 0.201 kg / 0.443 lb	3293.35

**208**
**II**
**2019 -**

Resim	Ürün Kodu ve Açıklaması	Detay	OEM
	<b>CI1011</b> ROTİL ALT	Ağırlık : 0,445 kg / 0.981 lb	9831682580*, 9831682780*
	<b>OP1005</b> ROTİL ALT	Ağırlık : 0,420 kg / 0.926 lb Bağlantı Delik Çapı : Ø10,5	9824626380, 9831626480* 9832039280*
	<b>OP2053</b> ROTBAŞI SAĞ	Ağırlık : 0,434 kg / 0.957 lb	1669648480
	<b>OP2054</b> ROTBAŞI SOL	Ağırlık : 0,434 kg / 0.957 lb	1669648580

\* Bu sayfada ve katalogdaki tüm araçların adları, markaları, modelleri, sembolleri, logoları, orjinal numaraları (oe) ve diğer üçüncü parti numaraları sadece referans amaçlı kullanılmaktadır.

**208**
**II**
**2019 -**

Resim	Ürün Kodu ve Açıklaması	Detay	OEM
	<b>OP3040</b> ROTMİLİ SOL VE SAĞ 307	Ağırlık : 0,612 kg / 1.349 lb Uzunluk : 307 mm / 12.09 inch	1648322280
	<b>OP4040</b> Z ROT	Ağırlık : 0,394 kg / 0.869 lb Uzunluk : 324 mm / 12.76 inch Aşık Diş Çapı : M10X1,5	9824652580
	<b>OP4040A</b> Z ROT METAL	Ağırlık : 0,394 kg / 0.869 lb Malzeme Türü : Metal Uzunluk : 324 mm / 12.76 inch Aşık Diş Çapı : M10X1,5	9824652580
	<b>PE4020</b> Z ROT ÖN SAĞ METAL	Ağırlık : 0,401 kg / 0.884 lb Malzeme Türü : Metal	9836842480
	<b>PE4021</b> Z ROT ÖN SOL METAL	Ağırlık : 0,401 kg / 0.884 lb Malzeme Türü : Metal	9836849580
	<b>OP6047</b> SALINCAK ALT SAĞ	Ağırlık : 2,507 kg / 5.527 lb Malzeme Türü : Sac Metal	9832039280
	<b>OP6047J</b> SALINCAK ALT SAĞ	Ağırlık : 1,984 kg / 4.374 lb Malzeme Türü : Sac Metal	9832039280*
	<b>OP6048</b> SALINCAK ALT SOL	Ağırlık : 2,507 kg / 5.527 lb Malzeme Türü : Sac Metal	9831626480
	<b>OP6048J</b> SALINCAK ALT SOL	Ağırlık : 1,984 kg / 4.374 lb Malzeme Türü : Sac Metal	9831626480*
	<b>OP11064</b> SALINCAK VE DENG KOLU BURCU ÖN ALT İÇ	Şasi (Ön / Arka) : ÖN Yön : Alt İç Ağırlık : 0,275 kg / 0.606 lb	9831626480*, 9832039280*
	<b>OP11065</b> SALINCAK VE DENG KOLU BURCU ÖN ALT DIŞ	Şasi (Ön / Arka) : ÖN Yön : Alt Dış Ağırlık : 0,163 kg / 0.359 lb	9831626480*, 9832039280*

\* Bu sayfada ve katalogdaki tüm araçların adları, markaları, modelleri, sembolleri, logoları, orjinal numaraları (oe) ve diğer üçüncü parti numaraları sadece referans amaçlı kullanılmaktadır.

**208 GTI**
**2012 - 2019**









Resim	Ürün Kodu ve Açıklaması	Detay	OEM
	<b>PE1022</b> ROTİL ALT	Ağırlık : 0,362 kg / 0.798 lb Bağlantı Delik Çapı : Ø10,5	3640.59, 3640.78
	<b>PE2023</b> ROTBAŞI ÖN SAĞ	Ağırlık : 0,56 kg / 1.235 lb Uzunluk : 200 mm / 7.87 inch Gövde Diş Çapı : M14X1,5 Aşık Diş Çapı : M10X1,25 Aşık Konik Çapı : Ø12,1	1608025280
	<b>PE2024</b> ROTBAŞI ÖN SOL	Ağırlık : 0,56 kg / 1.235 lb Uzunluk : 200 mm / 7.87 inch Gövde Diş Çapı : M14X1,5 Aşık Diş Çapı : M10X1,25 Aşık Konik Çapı : Ø12,1	1608025180
	<b>PE2313</b> ROTBAŞI SAĞ RC2313	Ağırlık : 0,56 kg / 1.235 lb Uzunluk : 209,5 mm / 8.25 inch Gövde Diş Çapı : M16X1,5 Aşık Diş Çapı : M10X1,25 Aşık Konik Çapı : Ø12,2	1608652380, 3817.68
	<b>PE2314</b> ROTBAŞI SOL RC2314	Ağırlık : 0,56 kg / 1.235 lb Uzunluk : 209,5 mm / 8.25 inch Gövde Diş Çapı : M16X1,5 Aşık Diş Çapı : M10X1,25 Aşık Konik Çapı : Ø12,2	1608652280, 3817.67
	<b>PE3024</b> ROTMİLİ ÖN SAĞ - SOL 225	Ağırlık : 0,443 kg / 0.977 lb Uzunluk : 225 mm / 8.86 inch Gövde Diş Çapı : M12X1 Aşık Diş Çapı : M14X1,5	1608025380
	<b>PE3026</b> ROTMİLİ SOL VE SAĞ 215,5	Ağırlık : 0,487 kg / 1.074 lb Uzunluk : 215,5 mm / 8.48 inch	1611158680
	<b>PE4003</b> Z ROT ÖN SAĞ METAL RC2931	Ağırlık : 0,42 kg / 0.926 lb Malzeme Türü : Metal Uzunluk : 330 mm / 12.99 inch Aşık Diş Çapı : M10X1,5	5087.55, 5087.68 508755
	<b>PE4004</b> Z ROT ÖN SOL METAL RC2932	Ağırlık : 0,42 kg / 0.926 lb Malzeme Türü : Metal Uzunluk : 330 mm / 12.99 inch Aşık Diş Çapı : M10X1,5	5087.54, 5087.69 508754
	<b>PE6039</b> SALINCAK ÖN SAĞ	Ağırlık : 3,24 kg / 7.143 lb Malzeme Türü : Sac Metal	9670771480
	<b>PE6040</b> SALINCAK ÖN SOL	Ağırlık : 3,24 kg / 7.143 lb Malzeme Türü : Sac Metal	9670772080

\* Bu sayfada ve katalogdaki tüm araçların adları, markaları, modelleri, sembolleri, logoları, orjinal numaraları (oe) ve diğer üçüncü parti numaraları sadece referans amaçlı kullanılmaktadır.

**208 GTI**
**2012 - 2019**

Resim	Ürün Kodu ve Açıklaması	Detay	OEM
	<b>CI11013</b> SALINCAK VE DENGE KOLU BURCU SOL VE SAĞ	Yön : Sol Ve Sağ Ağırlık : 0,24 kg / 0.529 lb Not : BÜYÜK	3523.CZ, 3523.EA
	<b>CI11014</b> SALINCAK VE DENGE KOLU BURCU ORTA SOL VE SAĞ	Yön : Orta Sol Ve Sağ Ağırlık : 0,3 kg / 0.661 lb Not : KÜÇÜK	8536.49

**3008**
**MPV OU**
**2009 - 2016**

Resim	Ürün Kodu ve Açıklaması	Detay	OEM
	<b>PE1013</b> ROTİL ÖN SAĞ - SOL Ø15,5	Ağırlık : 0,312 kg / 0.688 lb Konik Ölçüsü : Ø15,5 Aşık Diş Çapı : M14X1,5 Rotil Gövde Çapı : M38X1,5	3640.73
	<b>PE2019</b> ROTBAŞI SAĞ RB4319	Ağırlık : 0,503 kg / 1.109 lb Uzunluk : 165 mm / 6.50 inch Gövde Diş Çapı : M14X1,5 Aşık Diş Çapı : M10X1,25 Aşık Konik Çapı : Ø12	1610936580, 3817.75 3817.88, 381788
	<b>PE2020</b> ROTBAŞI ÖN SOL RB4320	Ağırlık : 0,503 kg / 1.109 lb Uzunluk : 165 mm / 6.50 inch Gövde Diş Çapı : M14X1,5 Aşık Diş Çapı : M10X1,25 Aşık Konik Çapı : Ø12	1610936880, 3817.76 3817.89, 381789
	<b>PE3020</b> ROTMİLİ SAĞ-SOL 320 RC2862	Ağırlık : 0,552 kg / 1.217 lb Uzunluk : 272 mm / 10.71 inch Gövde Diş Çapı : M14X1,5 Aşık Diş Çapı : M14X1,5	3812.F2
	<b>PE4015</b> Z ROT ÖN SAĞ - SOL METAL RC2924	Ağırlık : 0,351 kg / 0.774 lb Malzeme Türü : Metal Uzunluk : 335 mm / 13.19 inch Aşık Diş Çapı : M10X1,5	1614281180, 5087.50 5087.64, 508750 508764, 96347856 96347856A8, 9804947480 C96347856
	<b>PE6035</b> SALINCAK ÖN SAĞ RC3041	Ağırlık : 4,944 kg / 10.900 lb Malzeme Türü : Dövme Çelik	3521.R3
	<b>PE6036</b> SALINCAK ÖN SOL RC3042	Ağırlık : 4,944 kg / 10.900 lb Malzeme Türü : Dövme Çelik	3520.V2
	<b>PE11011</b> SALINCAK VE DENGE KOLU BURCU SOL VE SAĞ B32115	Yön : Sol Ve Sağ Ağırlık : 0,27 kg / 0.595 lb	3523.77, 3523.92 352377, 352392

\* Bu sayfada ve katalogdaki tüm araçların adları, markaları, modelleri, sembolleri, logoları, orjinal numaraları (oe) ve diğer üçüncü parti numaraları sadece referans amaçlı kullanılmaktadır.

**3008**
**MPV 0U**
**2009 - 2016**







Resim	Ürün Kodu ve Açıklaması	Detay	OEM
	<b>PE11019</b> SALINCAK VE DENGE KOLU BURCU ORTA SOL VE SAĐ B32116	Yön : Orta Sol Ve SaĐ Ağırlık : 0,296 kg / 0.653 lb	3523.91, 352391
	<b>PE12064</b> TORSİYON BURCU ARKA	Şasi (Ön / Arka) : ARKA Ağırlık : 0,300 kg / 0.661 lb	5131G5, 5131H7 9688101980
	<b>CI12008</b> VİRAJ DEMİR LASTİĐİ SOL VE SAĐ RUBBER	Şasi (Ön / Arka) : ÖN Yön : Sol Ve SaĐ Ağırlık : 0.108 kg / 0.238 lb Malzeme Türü : Rubber Not : VİRAJ LASTİĐİ	5094.89, 5094.E3
	<b>CI12008K</b> VİRAJ DEMİR LASTİĐİ SOL VE SAĐ RUBBER	Şasi (Ön / Arka) : ÖN Yön : Sol Ve SaĐ Ağırlık : 0.216 kg / 0.476 lb Malzeme Türü : Rubber Not : 2 PCS	5094.89*, 5094.E3*
	<b>CI12026</b> VİRAJ DEMİR LASTİĐİ SOL VE SAĐ	Şasi (Ön / Arka) : ÖN Yön : Sol Ve SaĐ Ağırlık : 0,100 kg / 0.220 lb Not : INNER DIAMETER : 24MM	5094.E7, 9685719880 9687266880
	<b>CI12026K</b> VİRAJ DEMİR LASTİĐİ SOL VE SAĐ	Şasi (Ön / Arka) : ÖN Yön : Sol Ve SaĐ Ağırlık : 0,200 kg / 0.441 lb Not : INNER DIAMETER : 24MM	5094.E7, 9685719880 9687266880
	<b>PE12020</b> VİRAJ DEMİR LASTİĐİ SOL VE SAĐ	Yön : Sol Ve SaĐ Ağırlık : 0.13 kg / 0.287 lb Not : VİRAJ LASTİĐİ	1839.94, 1839.H6 5094.87
	<b>PE12052</b> AMORTİSÖR TAKOZU SOL VE SAĐ MOTOR TAKOZU	Yön : Sol Ve SaĐ Ağırlık : 0.38 kg / 0.838 lb Not : MOTOR TAKOZU	5038.G4, 5038.H3 5038G4, 5038H3 9672116080, 9821040380
	<b>RN12180</b> AMORTİSÖR TAKOZU ÖN SOL VE SAĐ AMORTİSÖR RULMANI	Şasi (Ön / Arka) : ÖN Yön : Sol Ve SaĐ Ağırlık : 0.155 kg / 0.342 lb Malzeme Türü : Amortisör Rulmanı	5035.19, 5035.23 5035.27, 5035.58 5035.63, 54612-1G010 54612-2C000, 91510633
	<b>PE12000</b> MOTOR TAKOZU SOL VE SAĐ MOTOR TAKOZU	Yön : Sol Ve SaĐ Ağırlık : 1.833 kg / 4.041 lb Not : MOTOR TAKOZU	1807.GG, 1807.GJ
	<b>PE12025</b> MOTOR TAKOZU SOL VE SAĐ MOTOR KULAK BURCU SAĐ	Yön : Sol Ve SaĐ Ağırlık : 0.312 kg / 0.688 lb Not : MOTOR KULAK BURCU SAĐ	180933, 180935 9639176847, 9639176880

\* Bu sayfada ve katalogdaki tüm araçların adları, markaları, modelleri, sembolleri, logoları, orijinal numaraları (oe) ve diĐer üçüncü parti numaraları sadece referans amaçlı kullanılmaktadır.

**3008 MPV 0U 2009 - 2016**

Resim	Ürün Kodu ve Açıklaması	Detay	OEM
	<b>PE12058</b> MOTOR TAKOZU SOL VE SAĞ	Yön : Sol Ve Sağ Ağırlık : 0.3 kg / 0.661 lb	1844.34, 1844.51 96104506
	<b>PE12061</b> MOTOR TAKOZU ÖN SOL VE SAĞ	Şasi (Ön / Arka) : ÖN Yön : Sol Ve Sağ Ağırlık : 1.9 kg / 4.189 lb	1839.C7, 1839.H5
	<b>PE12065</b> MOTOR TAKOZU ARKA	Şasi (Ön / Arka) : ARKA	1807.HC, 1807.HE 1809.44

**3008 SUV M 2016 -**











Resim	Ürün Kodu ve Açıklaması	Detay	OEM
	<b>CI1007</b> ROTİL ALT SOL VE SAĞ Ø16,5	Ağırlık : 0,8 kg / 1.764 lb Konik Ölçüsü : Ø16,5 Aşık Diş Çapı : M14X1,5	9803434080
	<b>PE2025</b> ROTBAŞI SAĞ	Ağırlık : 0,838 kg / 1.847 lb Uzunluk : 215 mm / 8.46 inch Gövde Diş Çapı : M14X1,5 Aşık Diş Çapı : M12X1,5	1610817880
	<b>PE2026</b> ROTBAŞI SOL	Ağırlık : 0,838 kg / 1.847 lb Uzunluk : 215 mm / 8.46 inch Gövde Diş Çapı : M14X1,5 Aşık Diş Çapı : M12X1,5	1610817780
	<b>CI3015</b> ROTMİLİ SAĞ- SOL	Ağırlık : 0,559 kg / 1.232 lb Uzunluk : 222 mm / 8.74 inch	1610817680
	<b>CI4015</b> Z ROT ÖN SAĞ - SOL	Malzeme Türü : Metal Uzunluk : 335 mm / 13.19 inch	9804947480, 9809045780
	<b>PE4025</b> Z ROT ÖN PLASTİK	Ağırlık : 0,310 kg / 0.683 lb Malzeme Türü : Plastik Uzunluk : 372 mm / 14.65 inch	9832866980, 9844061480
	<b>PE4025A</b> Z ROT ÖN METAL	Ağırlık : 0,425 kg / 0.937 lb Malzeme Türü : Metal Uzunluk : 372 mm / 14.65 inch	9832866980, 9844061480

\* Bu sayfada ve katalogdaki tüm araçların adları, markaları, modelleri, sembolleri, logoları, orjinal numaraları (oe) ve diğer üçüncü parti numaraları sadece referans amaçlı kullanılmaktadır.

**3008**
**SUV M**
**2016 -**

Resim	Ürün Kodu ve Açıklaması	Detay	OEM
	<b>PE6051</b> SALINCAK ÖN SAĞ ALT	Malzeme Türü : Sac Metal	3656247, 9816865480
	<b>PE6051J</b> SALINCAK ALT SAĞ	Ağırlık : 3,550 kg / 7.826 lb Malzeme Türü : Sac Metal	9816865480*
	<b>PE6052</b> SALINCAK ÖN SOL ALT	Malzeme Türü : Sac Metal	3646272, 9816865580
	<b>PE6052J</b> SALINCAK ALT SOL	Ağırlık : 3,550 kg / 7.826 lb Malzeme Türü : Sac Metal	9816865580*
	<b>PE6059</b> SALINCAK VE DENGE KOLU ÖN ALT SAĞ ALÜMİNYUM	Ağırlık : 3,505 kg / 7.727 lb Malzeme Türü : Alüminyum	9803434080*, 9820081280
	<b>PE6059J</b> SALINCAK VE DENGE KOLU ÖN ALT SAĞ ALÜMİNYUM	Ağırlık : 2,365 kg / 5.214 lb Malzeme Türü : Alüminyum	9820081280*
	<b>PE6060</b> SALINCAK VE DENGE KOLU ÖN ALT SOL ALÜMİNYUM	Ağırlık : 3,505 kg / 7.727 lb Malzeme Türü : Alüminyum	9803434080*, 9820081380
	<b>PE6060J</b> SALINCAK VE DENGE KOLU ÖN ALT SOL ALÜMİNYUM	Ağırlık : 2,365 kg / 5.214 lb Malzeme Türü : Alüminyum	9820081380*
	<b>PE11038</b> SALINCAK VE DENGE KOLU BURCU ÖN SOL VE SAĞ	Şasi (Ön / Arka) : ÖN Yön : Sol Ve Sağ Ağırlık : 0,22 kg / 0.485 lb	3656247*, 9678311280* 9678311380*, 9800596580* 9800596680*, 9815014380* 9815014380S1*, 9815014680* 9815014680S1*, 9815396280*
	<b>PE11041</b> SALINCAK VE DENGE KOLU BURCU ÖN ALT SOL VE SAĞ	Şasi (Ön / Arka) : ÖN Yön : Alt Sol Ve Sağ Ağırlık : 0.25 kg / 0.551 lb	9816865480*, 9816865580* Part of 9816865480, Part of 9816865580

\* Bu sayfada ve katalogdaki tüm araçların adları, markaları, modelleri, sembolleri, logoları, orjinal numaraları (oe) ve diğer üçüncü parti numaraları sadece referans amaçlı kullanılmaktadır.

Resim	Ürün Kodu ve Açıklaması	Detay	OEM
	<b>CI1006</b> ROTİL SAĞ-SOL	Ağırlık : 0,514 kg / 1.133 lb Bağlantı Delik Çapı : Ø10,5	3640.77, 364077
	<b>PE2313</b> ROTBAŞI SAĞ RC2313	Ağırlık : 0,56 kg / 1.235 lb Uzunluk : 209,5 mm / 8.25 inch Gövde Diş Çapı : M16X1,5 Aşık Diş Çapı : M10X1,25 Aşık Konik Çapı : Ø12,2	1608652380, 3817.68
	<b>PE2314</b> ROTBAŞI SOL RC2314	Ağırlık : 0,56 kg / 1.235 lb Uzunluk : 209,5 mm / 8.25 inch Gövde Diş Çapı : M16X1,5 Aşık Diş Çapı : M10X1,25 Aşık Konik Çapı : Ø12,2	1608652280, 3817.67
	<b>PE3021</b> ROTMİLİ ÖN SAĞ - SOL 230	Ağırlık : 0,538 kg / 1.186 lb Uzunluk : 230 mm / 9.06 inch Gövde Diş Çapı : M12X1 Aşık Diş Çapı : M16X1,5	16 086 521 80, 1608652180
	<b>PE4003</b> Z ROT ÖN SAĞ METAL RC2931	Ağırlık : 0,42 kg / 0.926 lb Malzeme Türü : Metal Uzunluk : 330 mm / 12.99 inch Aşık Diş Çapı : M10X1,5	5087.55, 5087.68 508755
	<b>PE4004</b> Z ROT ÖN SOL METAL RC2932	Ağırlık : 0,42 kg / 0.926 lb Malzeme Türü : Metal Uzunluk : 330 mm / 12.99 inch Aşık Diş Çapı : M10X1,5	5087.54, 5087.69 508754
	<b>PE6013J</b> SALINCAK ALT SAĞ	Malzeme Türü : Sac Metal	3521.N0, 3521.N8 3521.S8
	<b>PE6014J</b> SALINCAK ALT SOL	Malzeme Türü : Sac Metal	3521.N0, 3521.N8 3521.S8
	<b>PE6037</b> SALINCAK ALT SAĞ	Ağırlık : 3,4 kg / 7.496 lb Malzeme Türü : Sac Metal	9675028880
	<b>PE6038</b> SALINCAK ALT SOL	Ağırlık : 3,4 kg / 7.496 lb Malzeme Türü : Sac Metal	9675031880
	<b>PE11031</b> SALINCAK VE DENGE KOLU BURCU ORTA SOL VE SAĞ B32167	Yön : Orta Sol Ve Sağ Ağırlık : 0,423 kg / 0.933 lb	3523.CE, 3523CE



**301**
**2012 -**

Resim	Ürün Kodu ve Açıklaması	Detay	OEM
	<b>PE11032</b> SALINCAK VE DENGE KOLU BURCU SOL VE SAĞ B32168	Yön : Sol Ve Sağ Ağırlık : 0,423 kg / 0.933 lb	3523.CC, 3523CC
	<b>CI12023</b> TORSİYON BURCU ARKA SOL VE SAĞ	Şasi (Ön / Arka) : ARKA Yön : Sol Ve Sağ Ağırlık : 0.3 kg / 0.661 lb	5131.H4, 9680667580
	<b>PE12022</b> AMORTİSÖR TAKOZU SOL VE SAĞ AMORTİSÖR TAKOZU	Yön : Sol Ve Sağ Ağırlık : 0.37 kg / 0.816 lb Not : AMORTİSÖR TAKOZU	5038.G6, 5038.H4 9670830780, 9683738980
	<b>RN12180</b> AMORTİSÖR TAKOZU ÖN SOL VE SAĞ AMORTİSÖR RULMANI	Şasi (Ön / Arka) : ÖN Yön : Sol Ve Sağ Ağırlık : 0.155 kg / 0.342 lb Malzeme Türü : Amortisör Rulmanı	5035.19, 5035.23 5035.27, 5035.58 5035.63, 54612-1G010 54612-2C000, 91510633
	<b>CI12010</b> MOTOR TAKOZU SOL VE SAĞ MOTOR TAKOZU	Yön : Sol Ve Sağ Ağırlık : 0.328 kg / 0.723 lb Not : MOTOR TAKOZU	1806.59, 1806.84 1806.96
	<b>PE12037</b> MOTOR TAKOZU SOL VE SAĞ MOTOR TAKOZU	Yön : Sol Ve Sağ Ağırlık : 1.5 kg / 3.307 lb Not : MOTOR TAKOZU	1807.AW, 1807.GW
	<b>PE12038</b> MOTOR TAKOZU SOL VE SAĞ MOTOR TAKOZU	Yön : Sol Ve Sağ Ağırlık : 1.388 kg / 3.060 lb Not : MOTOR TAKOZU	1839.F7, 1839.J3
	<b>PE13009</b> DİREKSİYON KÖRÜĞÜ	Ağırlık : 0.07 kg / 0.154 lb	160865200, 1608652080 4066.80, 406680
	<b>CI14000</b> AKS KÖRÜĞÜ +KELEPÇE+YAĞ. DIŞ	Ağırlık : 0.201 kg / 0.443 lb	3293.35

**305**
**1977 - 1984**

Resim	Ürün Kodu ve Açıklaması	Detay	OEM
	<b>PE1001</b> ROTİL ALT SAĞ-SOL RC2412	Ağırlık : 0,29 kg / 0.639 lb Konik Ölçüsü : Ø14,3 Aşık Diş Çapı : M12X1,25 Rotil Gövde Çapı : M38X1,5	3640.20, 3640.21 364020, 364021 364121, 90641652 95494204, 95494205 96041652

\* Bu sayfada ve katalogdaki tüm araçların adları, markaları, modelleri, sembolleri, logoları, orijinal numaraları (oe) ve diğer üçüncü parti numaraları sadece referans amaçlı kullanılmaktadır.

**305**
**1977 - 1984**

Resim	Ürün Kodu ve Açıklaması	Detay	OEM
	<b>PE2001</b> ROTBAŞI ÖN SAĞ - SOL RB4211	Ağırlık : 0,298 kg / 0.657 lb Uzunluk : 90 mm / 3.54 inch Gövde Diş Çapı : M14X1,5 Aşık Diş Çapı : M10X1,25 Aşık Konik Çapı : Ø12	3717.50, 3817.09 3817.10, 3817.18 3817.50, 3817.52 60501540, 9471000965
	<b>PE3017</b> ROTMİLİ SAĞ-SOL 320 RC2842	Ağırlık : 0,596 kg / 1.314 lb Uzunluk : 320 mm / 12.60 inch Gövde Diş Çapı : M12X1 Aşık Diş Çapı : M14X1,5	, 3812.35 3812.52, 3812.54 3812.97, 381235 381238
	<b>PE20013001</b> ROT TAKIMI SOL VE SAĞ	Ağırlık : 0,961 kg / 2.119 lb Rotbaşı : PE2001 Rotmilî : PE3001	3812.32, 3812.35 3812.38, 3812.93 3812.95, 3812.97 381293, 9403812330 95493610, 96 136 394
	<b>PE20013017</b> ROT TAKIMI ÖN AKS RC288120	Ağırlık : 0,987 kg / 2.176 lb Rotbaşı : PE2001 Rotmilî : PE3017	3812.35, 3812.52 3812.54, 381252
	<b>PE5005</b> SALINCAK ÖN SAĞ RC2617	Ağırlık : 2.17 kg / 4.784 lb Malzeme Türü : Dövme Çelik	3521.26, 352126
	<b>PE5006</b> SALINCAK ÖN SOL RC2618	Ağırlık : 2.17 kg / 4.784 lb Malzeme Türü : Dövme Çelik	3520.37, 352037
	<b>PE11006</b> SALINCAK VE DENGE KOLU BURCU SOL VE SAĞ	Yön : Sol Ve Sağ	3523.17
	<b>PE11007</b> SALINCAK VE DENGE KOLU BURCU ORTA SOL VE SAĞ	Yön : Orta Sol Ve Sağ Ağırlık : 0.186 kg / 0.410 lb	352317
	<b>RN12180</b> AMORTİSÖR TAKOZU ÖN SOL VE SAĞ AMORTİSÖR RULMANI	Şasi (Ön / Arka) : ÖN Yön : Sol Ve Sağ Ağırlık : 0.155 kg / 0.342 lb Malzeme Türü : Amortisör Rulmanı	5035.19, 5035.23 5035.27, 5035.58 5035.63, 54612-1G010 54612-2C000, 91510633
	<b>PE13001</b> DİREKSİYON KÖRÜĞÜ SOL VE SAĞ	Ağırlık : 0.118 kg / 0.260 lb	4066.22
	<b>RN14035</b> AKS KÖRÜĞÜ +KELEPÇE+YAĞ. DIŞ	Ağırlık : 0.185 kg / 0.408 lb	329341, 7701457539

\* Bu sayfada ve katalogdaki tüm araçların adları, markaları, modelleri, sembolleri, logoları, orjinal numaraları (oe) ve diğer üçüncü parti numaraları sadece referans amaçlı kullanılmaktadır.

**305**
**1977 - 1984**

Resim	Ürün Kodu ve Açıklaması	Detay	OEM
	<b>RN14036</b> AKS KÖRÜĞÜ +KELEPÇE+YAĞ. DIŞ ORJ. TİP	Ağırlık : 0.185 kg / 0.408 lb	7701457539

**305**
**1984 - 1990**









Resim	Ürün Kodu ve Açıklaması	Detay	OEM
	<b>PE1001</b> ROTİL ALT SAĞ-SOL RC2412	Ağırlık : 0,29 kg / 0.639 lb Konik Ölçüsü : Ø14,3 Aşık Diş Çapı : M12X1,25 Rotil Gövde Çapı : M38X1,5	3640.20, 3640.21 364020, 364021 364121, 90641652 95494204, 95494205 96041652
	<b>PE2214</b> ROTBAŞI SOL RC2214	Ağırlık : 0,608 kg / 1.340 lb Uzunluk : 230 mm / 9.06 inch Gövde Diş Çapı : M14X1,5 Aşık Diş Çapı : M10X1,5 Aşık Konik Çapı : Ø12	3817.21, 3817.26 3817.48, 3817.49
	<b>PE2215</b> ROTBAŞI SAĞ RC2215	Ağırlık : 0,624 kg / 1.376 lb Uzunluk : 230 mm / 9.06 inch Gövde Diş Çapı : M14X1,5 Aşık Diş Çapı : M10X1,5 Aşık Konik Çapı : Ø12	3817.22, 3817.27 3817.48, 3817.49
	<b>PE3005</b> ROTMİLİ SAĞ-SOL 175 RC2818	Ağırlık : 0,404 kg / 0.891 lb Uzunluk : 175 mm / 6.89 inch Gövde Diş Çapı : M12X1 Aşık Diş Çapı : M14X1,5	, 3812.09 3812.96
	<b>PE22143005</b> ROT TAKIMI ÖN SOL	Ağırlık : 1,01 kg / 2.227 lb Rotbaşı : PE2214 Rotmilî : PE3005	3812.29, 3812.47
	<b>PE22153005</b> ROT TAKIMI ÖN SAĞ	Ağırlık : 1,01 kg / 2.227 lb Rotbaşı : PE2215 Rotmilî : PE3005	3812.31, 3812.41
	<b>PE12030</b> VİRAJ DEMİR LASTİĞİ SOL VE SAĞ RUBBER	Şasi (Ön / Arka) : ÖN Yön : Sol Ve Sağ Ağırlık : 0.18 kg / 0.397 lb Malzeme Türü : Rubber Not : VİRAJ DEMİR LASTİĞİ	5094.53
	<b>PE12030K</b> VİRAJ DEMİR LASTİĞİ SOL VE SAĞ RUBBER	Şasi (Ön / Arka) : ÖN Yön : Sol Ve Sağ Ağırlık : 0.36 kg / 0.794 lb Malzeme Türü : Rubber	5094.53*
	<b>CI12031</b> EGZOZ TAKOZU	Ağırlık : 0,045 kg / 0.099 lb	1755.44

\* Bu sayfada ve katalogdaki tüm araçların adları, markaları, modelleri, sembolleri, logoları, orijinal numaraları (oe) ve diğer üçüncü parti numaraları sadece referans amaçlı kullanılmaktadır.

**305**
**1984 - 1990**











Resim	Ürün Kodu ve Açıklaması	Detay	OEM
	<b>RN14035</b> AKS KÖRÜĞÜ +KELEPÇE+YAĞ. DIŞ	Ağırlık : 0.185 kg / 0.408 lb	329341, 7701457539
	<b>RN14036</b> AKS KÖRÜĞÜ +KELEPÇE+YAĞ. DIŞ ORJ. TIP	Ağırlık : 0.185 kg / 0.408 lb	7701457539

**306**
**1993 - 2001**

Resim	Ürün Kodu ve Açıklaması	Detay	OEM
	<b>PE1008</b> ROTİL ALT SAĞ-SOL HİDROLİK 16 RC2512	Ağırlık : 0,455 kg / 1.003 lb Bağlantı Delik Çapı : Ø10,5	3640.30, 3640.37
	<b>PE1009</b> ROTİL ALT SAĞ-SOL MANUEL 16 RC2511	Ağırlık : 0,38 kg / 0.838 lb Bağlantı Delik Çapı : Ø10,5	3640.31, 3640.44
	<b>PE1011</b> ROTİL ALT SOL VE SAĞ RC2516	Ağırlık : 0,59 kg / 1.301 lb Bağlantı Delik Çapı : Ø10,5	3640.48, 3640.49 3840.37
	<b>PE2001</b> ROTBAŞI ÖN SAĞ - SOL RB4211	Ağırlık : 0,298 kg / 0.657 lb Uzunluk : 90 mm / 3.54 inch Gövde Diş Çapı : M14X1,5 Aşık Diş Çapı : M10X1,25 Aşık Konik Çapı : Ø12	3717.50, 3817.09 3817.10, 3817.18 3817.50, 3817.52 60501540, 9471000965
	<b>PE3014</b> ROTMİLİ SAĞ-SOL 355 RC2841	Ağırlık : 0,639 kg / 1.409 lb Uzunluk : 355 mm / 13.98 inch Gövde Diş Çapı : M12X1 Aşık Diş Çapı : M14X1,5	3812.92
	<b>PE20013014</b> ROT TAKIMI ÖN RC288144	Ağırlık : 1,019 kg / 2.247 lb Rotbaşı : PE2001 Rotmili : PE3014	
	<b>CI4911</b> Z ROT ÖN SAĞ - SOL METAL RB4911	Ağırlık : 0,384 kg / 0.847 lb Malzeme Türü : Metal Uzunluk : 300 mm / 11.81 inch Aşık Diş Çapı : M10X1,5	1607322580, 1607322980 1634883880, 5087.34 5087.39, 5087.46 5087.61, 5087.67 508775, E459718
	<b>PE4012</b> Z ROT SOL VE SAĞ PLASTİK RC2915	Ağırlık : 0,325 kg / 0.717 lb Malzeme Türü : Plastik Uzunluk : 300 mm / 11.81 inch Aşık Diş Çapı : M10X1,5	5087.38, 5087.42 96152213

\* Bu sayfada ve katalogdaki tüm araçların adları, markaları, modelleri, sembolleri, logoları, orjinal numaraları (oe) ve diğer üçüncü parti numaraları sadece referans amaçlı kullanılmaktadır.

**306**
**1993 - 2001**

Resim	Ürün Kodu ve Açıklaması	Detay	OEM
	<b>CI6005J</b> SALINCAK ÖN SAĞ RC3101	Ağırlık : 2,87 kg / 6.327 lb Malzeme Türü : Sac Metal	3521.71, 3521.E5 3521.E6, 3521.G4 95685513
	<b>CI6006J</b> SALINCAK ÖN SOL RC3102	Ağırlık : 2,87 kg / 6.327 lb Malzeme Türü : Sac Metal	3520.A1, 3520.C4 3520.H5, 3520.H6 95658884, 95685512
	<b>PE6025</b> SALINCAK ÖN SAĞ S624	Ağırlık : 3,736 kg / 8.236 lb Malzeme Türü : Sac Metal	3521.55, 3521.56 3521.68, 3521.69 3521.99, 3521.A1 3521.A3, 3521.E3 352199
	<b>PE6026</b> SALINCAK ÖN SOL S623	Ağırlık : 3,421 kg / 7.542 lb Malzeme Türü : Sac Metal	3520.83, 3520.84 3520.98, 3520.99 3520.F3, 3520.H3 352083
	<b>PE6027</b> SALINCAK ÖN SAĞ S622	Ağırlık : 3,44 kg / 7.584 lb Malzeme Türü : Sac Metal	3521.55, 3521.68 3521.99, 3521.A1 3521.E3, 352199
	<b>PE6028</b> SALINCAK ÖN SOL S621	Ağırlık : 3,448 kg / 7.602 lb Malzeme Türü : Sac Metal	3520.83, 3520.98 3520.H3, 352083 3820.83
	<b>PE6029</b> SALINCAK ÖN SAĞ S626	Ağırlık : 3,431 kg / 7.564 lb Malzeme Türü : Sac Metal	3520.A1, 3520.G0 3521.A1, 3521.E3
	<b>PE6030</b> SALINCAK ÖN SOL S625	Ağırlık : 3,45 kg / 7.606 lb Malzeme Türü : Sac Metal	3520.F1, 3520.F3 3520.H3
	<b>PE11018</b> SALINCAK VE DENGE KOLU BURCU SOL VE SAĞ	Yön : Sol Ve Sağ Ağırlık : 0,236 kg / 0.520 lb Not : BEŞİK BURCU KİT	5131.47, 513147
	<b>PE11018K</b> SALINCAK VE DENGE KOLU BURCU SOL VE SAĞ	Yön : Sol Ve Sağ Ağırlık : 0,236 kg / 0.520 lb Not : BEŞİK BURCU KİT	5131.47, 513147
	<b>PE11028</b> SALINCAK VE DENGE KOLU BURCU ÖN SOL VE SAĞ B32112	Şasi (Ön / Arka) : ÖN Yön : Sol Ve Sağ Ağırlık : 0,118 kg / 0.260 lb	3520.H5, 3520.H5S1 3520H5S1, 3523.62 3523.75, 96110483

\* Bu sayfada ve katalogdaki tüm araçların adları, markaları, modelleri, sembolleri, logoları, orijinal numaraları (oe) ve diğer üçüncü parti numaraları sadece referans amaçlı kullanılmaktadır.

**306**
**1993 - 2001**

Resim	Ürün Kodu ve Açıklaması	Detay	OEM
	<b>PE11029</b> SALINCAĞ VE DENGE KOLU BURCU ÖN SOL VE SAĞ B32113	Şasi (Ön / Arka) : ÖN Yön : Sol Ve Sağ Ağırlık : 0,334 kg / 0.736 lb	3523.59, 3523.62 3523.75, 352375 3823.83, 96097927
	<b>PE12015</b> VİRAJ DEMİR LASTİĞİ SOL VE SAĞ RUBBER	Şasi (Ön / Arka) : ÖN Yön : Sol Ve Sağ Ağırlık : 0.27 kg / 0.595 lb Malzeme Türü : Rubber Not : VİRAJ DEMİR LASTİĞİ	5094.65, 509465 96051355, 96051391
	<b>PE12015K</b> VİRAJ DEMİR LASTİĞİ SOL VE SAĞ RUBBER	Şasi (Ön / Arka) : ÖN Yön : Sol Ve Sağ Ağırlık : 0.54 kg / 1.190 lb Malzeme Türü : Rubber	509465*, 96051355* 96051391*
	<b>PE12006</b> AMORTİSÖR TAKOZU SOL VE SAĞ AMORTİSÖR TAKOZU ÖN	Yön : Sol Ve Sağ Ağırlık : 1.074 kg / 2.368 lb Not : AMORTİSÖR TAKOZU ÖN	5038.21, 5038.62
	<b>PE12048</b> AMORTİSÖR TAKOZU SOL VE SAĞ	Yön : Sol Ve Sağ Ağırlık : 0,411 kg / 0.906 lb	5131.71, 96061864
	<b>RN12180</b> AMORTİSÖR TAKOZU ÖN SOL VE SAĞ AMORTİSÖR RULMANI	Şasi (Ön / Arka) : ÖN Yön : Sol Ve Sağ Ağırlık : 0.155 kg / 0.342 lb Malzeme Türü : Amortisör Rulmanı	5035.19, 5035.23 5035.27, 5035.58 5035.63, 54612-1G010 54612-2C000, 91510633
	<b>PE12004</b> MOTOR TAKOZU SOL VE SAĞ ŞANZİMAN TAKOZU	Yön : Sol Ve Sağ Ağırlık : 0.225 kg / 0.496 lb Not : ŞANZİMAN TAKOZU	1844.34, 1844.51 1844.C2, 184434 184451, 96104506
	<b>PE12010</b> MOTOR TAKOZU SOL VE SAĞ MOTOR TAKOZU	Yön : Sol Ve Sağ Ağırlık : 0.25 kg / 0.551 lb Not : MOTOR TAKOZU	184382, 184395 1844.16, 1844.25 184416, 184425 97521102
	<b>PE12013</b> MOTOR TAKOZU SOL VE SAĞ MOTOR TAKOZU SOL	Yön : Sol Ve Sağ Ağırlık : 0.245 kg / 0.540 lb Not : MOTOR TAKOZU SOL	1843 82, 1843 95 1843.82, 1843.95 184382, 184395 96033565
	<b>PE12016</b> MOTOR TAKOZU SOL VE SAĞ MOTOR TAKOZU	Yön : Sol Ve Sağ Ağırlık : 0.684 kg / 1.508 lb Not : MOTOR TAKOZU	1827.23, 182723 1844.47, 184447
	<b>PE12018</b> MOTOR TAKOZU SOL VE SAĞ MOTOR TAKOZU	Yön : Sol Ve Sağ Ağırlık : 0.654 kg / 1.442 lb Not : MOTOR TAKOZU	1844.42, 1844.75 1844.77

\* Bu sayfada ve katalogdaki tüm araçların adları, markaları, modelleri, sembolleri, logoları, orijinal numaraları (oe) ve diğer üçüncü parti numaraları sadece referans amaçlı kullanılmaktadır.

**306**
**1993 - 2001**











Resim	Ürün Kodu ve Açıklaması	Detay	OEM
	<b>PE12018H</b> MOTOR TAKOZU SOL VE SAĞ MOTOR TAKOZU HİDROLİK	Yön : Sol Ve Sağ Ağırlık : 0.684 kg / 1.508 lb Not : MOTOR TAKOZU HİDROLİK	1827.23, 1844.47 1844.77
	<b>PE12047</b> MOTOR TAKOZU SOL VE SAĞ MOTOR TAKOZU	Yön : Sol Ve Sağ Ağırlık : 0.55 kg / 1.213 lb Not : MOTOR TAKOZU	184392, 184438 184472, 91538407
	<b>PE12058</b> MOTOR TAKOZU SOL VE SAĞ	Yön : Sol Ve Sağ Ağırlık : 0.3 kg / 0.661 lb	1844.34, 1844.51 96104506
	<b>PE13002</b> DİREKSİYON KÖRÜĞÜ SOL	Ağırlık : 0.118 kg / 0.260 lb	4066.20, 7066.22
	<b>PE14000</b> AKS KÖRÜĞÜ +KELEPÇE+YAĞ. DIŞ	Ağırlık : 0.192 kg / 0.423 lb	3293.03, 661471
	<b>PE14002</b> AKS KÖRÜĞÜ +KELEPÇE+YAĞ. DIŞ	Ağırlık : 0.084 kg / 0.185 lb	3293.20, 329320
	<b>PE14003</b> AKS KÖRÜĞÜ +KELEPÇE+YAĞ. DIŞ	Ağırlık : 0.095 kg / 0.209 lb	3287.88, 328788 5094.35, 509435
	<b>PE14004</b> AKS KÖRÜĞÜ +KELEPÇE+YAĞ. İÇ	Ağırlık : 0.12 kg / 0.265 lb	3287.88, 328788

**307**
**2000 - 2008**

Resim	Ürün Kodu ve Açıklaması	Detay	OEM
	<b>PE1012</b> ROTİL ALT SAĞ-SOL RC2420	Ağırlık : 0,3 kg / 0.661 lb Konik Ölçüsü : Ø15,6 Aşık Dış Çapı : M14X1,5 Rotil Gövde Çapı : M38X1,5	3640.53, 3640.60 3640.68, 3640.73 364068, 9653375780
	<b>PE1013</b> ROTİL ÖN SAĞ - SOL Ø15,5	Ağırlık : 0,312 kg / 0.688 lb Konik Ölçüsü : Ø15,5 Aşık Dış Çapı : M14X1,5 Rotil Gövde Çapı : M38X1,5	3640.73

\* Bu sayfada ve katalogdaki tüm araçların adları, markaları, modelleri, sembolleri, logoları, orjinal numaraları (oe) ve diğer üçüncü parti numaraları sadece referans amaçlı kullanılmaktadır.

**307**
**2000 - 2008**

Resim	Ürün Kodu ve Açıklaması	Detay	OEM
	<b>PE1014</b> ROTİL ALT SAĞ-SOL RA1664	Ağırlık : 0,312 kg / 0.688 lb Konik Ölçüsü : Ø15,5 Aşık Diş Çapı : M14X1,5 Rotil Gövde Çapı : M38X1,5	3640.73, 364073
	<b>CI2217</b> ROTBAŞI ÖN SOL RC2217	Ağırlık : 0,327 kg / 0.721 lb Uzunluk : 114,5 mm / 4.51 inch Gövde Diş Çapı : M14X1,5 Aşık Diş Çapı : M10X1,25 Aşık Konik Çapı : Ø12	3817.14, 3817.16 3817.30, 3817.31 3817.41, 3817.42 381716, 381731 381742, 9458084180
	<b>CI2218</b> ROTBAŞI ÖN SAĞ RC2218	Ağırlık : 0,332 kg / 0.732 lb Uzunluk : 114,5 mm / 4.51 inch Gövde Diş Çapı : M14X1,5 Aşık Diş Çapı : M10X1,25 Aşık Konik Çapı : Ø12	3817.14, 3817.16 3817.30, 3817.31 3817.41, 3817.42 381714, 381730 381741, 9458084180
	<b>PE2019</b> ROTBAŞI SAĞ RB4319	Ağırlık : 0,503 kg / 1.109 lb Uzunluk : 165 mm / 6.50 inch Gövde Diş Çapı : M14X1,5 Aşık Diş Çapı : M10X1,25 Aşık Konik Çapı : Ø12	1610936580, 3817.75 3817.88, 381788
	<b>PE2020</b> ROTBAŞI ÖN SOL RB4320	Ağırlık : 0,503 kg / 1.109 lb Uzunluk : 165 mm / 6.50 inch Gövde Diş Çapı : M14X1,5 Aşık Diş Çapı : M10X1,25 Aşık Konik Çapı : Ø12	1610936880, 3817.76 3817.89, 381789
	<b>PE3015</b> ROTMİLİ SAĞ-SOL 320 RC2856	Ağırlık : 0,571 kg / 1.259 lb Uzunluk : 318 mm / 12.52 inch Gövde Diş Çapı : M14X1,5 Aşık Diş Çapı : M14X1,5	3812.E0
	<b>PE3016</b> ROTMİLİ SAĞ-SOL 340 RC2858	Ağırlık : 0,607 kg / 1.338 lb Uzunluk : 340 mm / 13.39 inch Gövde Diş Çapı : M14X1,5 Aşık Diş Çapı : M14X1,5	3812.E5
	<b>PE3020</b> ROTMİLİ SAĞ-SOL 320 RC2862	Ağırlık : 0,552 kg / 1.217 lb Uzunluk : 272 mm / 10.71 inch Gövde Diş Çapı : M14X1,5 Aşık Diş Çapı : M14X1,5	3812.F2
	<b>PE4015</b> Z ROT ÖN SAĞ - SOL METAL RC2924	Ağırlık : 0,351 kg / 0.774 lb Malzeme Türü : Metal Uzunluk : 335 mm / 13.19 inch Aşık Diş Çapı : M10X1,5	1614281180, 5087.50 5087.64, 508750 508764, 96347856 96347856A8, 9804947480 C96347856
	<b>PE6033</b> SALINCAK ÖN SAĞ RC3025	Ağırlık : 4,62 kg / 10.185 lb Malzeme Türü : Dövme Çelik	3521.G8, 3521.K3 3521.P3
	<b>PE6034</b> SALINCAK ÖN SOL RC3026	Ağırlık : 4,62 kg / 10.185 lb Malzeme Türü : Dövme Çelik	3520.K8, 3520.P3 3520.S2, 3520K8 3520P3, 3521.K8 3521K8

\* Bu sayfada ve katalogdaki tüm araçların adları, markaları, modelleri, sembolleri, logoları, orjinal numaraları (oe) ve diğer üçüncü parti numaraları sadece referans amaçlı kullanılmaktadır.













**307**
**2000 - 2008**

Resim	Ürün Kodu ve Açıklaması	Detay	OEM
	<b>PE6035</b> SALINCAK ÖN SAĞ RC3041	Ağırlık : 4,944 kg / 10.900 lb Malzeme Türü : Dövme Çelik	3521.R3
	<b>PE6036</b> SALINCAK ÖN SOL RC3042	Ağırlık : 4,944 kg / 10.900 lb Malzeme Türü : Dövme Çelik	3520.V2
	<b>PE11011</b> SALINCAK VE DENGE KOLU BURCU SOL VE SAĞ B32115	Yön : Sol Ve Sağ Ağırlık : 0,27 kg / 0.595 lb	3523.77, 3523.92 352377, 352392
	<b>PE11019</b> SALINCAK VE DENGE KOLU BURCU ORTA SOL VE SAĞ B32116	Yön : Orta Sol Ve Sağ Ağırlık : 0,296 kg / 0.653 lb	3523.91, 352391
	<b>CI12018</b> TORSİYON BURCU SOL VE SAĞ	Yön : Sol Ve Sağ Ağırlık : 0.348 kg / 0.767 lb	5131.A4, 5131.A5
	<b>PE12034</b> TORSİYON BURCU SOL VE SAĞ	Yön : Sol Ve Sağ Ağırlık : 0.348 kg / 0.767 lb	5082.16, 508216 5131.A4, 5131.A5 5131A4, 5131A5
	<b>CI12008</b> VİRAJ DEMİR LASTİĞİ SOL VE SAĞ RUBBER	Şasi (Ön / Arka) : ÖN Yön : Sol Ve Sağ Ağırlık : 0.108 kg / 0.238 lb Malzeme Türü : Rubber Not : VİRAJ LASTİĞİ	5094.89, 5094.E3
	<b>CI12008K</b> VİRAJ DEMİR LASTİĞİ SOL VE SAĞ RUBBER	Şasi (Ön / Arka) : ÖN Yön : Sol Ve Sağ Ağırlık : 0.216 kg / 0.476 lb Malzeme Türü : Rubber Not : 2 PCS	5094.89*, 5094.E3*
	<b>CI12020</b> VİRAJ DEMİR LASTİĞİ SOL VE SAĞ RUBBER	Şasi (Ön / Arka) : ÖN Yön : Sol Ve Sağ Ağırlık : 0.102 kg / 0.225 lb Malzeme Türü : Rubber Not : VİRAJ LASTİĞİ	5094.88, 5094.E0
	<b>CI12020K</b> VİRAJ DEMİR LASTİĞİ SOL VE SAĞ RUBBER	Şasi (Ön / Arka) : ÖN Yön : Sol Ve Sağ Ağırlık : 0.204 kg / 0.450 lb Malzeme Türü : Rubber Not : VİRAJ LASTİĞİ	5094.88*, 5094.88 5094.E0*, 5094.E0
	<b>PE12020</b> VİRAJ DEMİR LASTİĞİ SOL VE SAĞ	Yön : Sol Ve Sağ Ağırlık : 0.13 kg / 0.287 lb Not : VİRAJ LASTİĞİ	1839.94, 1839.H6 5094.87











\* Bu sayfada ve katalogdaki tüm araçların adları, markaları, modelleri, sembolleri, logoları, orijinal numaraları (oe) ve diğer üçüncü parti numaraları sadece referans amaçlı kullanılmaktadır.

**307**
**2000 - 2008**

Resim	Ürün Kodu ve Açıklaması	Detay	OEM
	<b>PE12007</b> AMORTİSÖR TAKOZU SOL VE SAĞ AMORTİSÖR TAKOZU ÖN	Yön : Sol Ve Sağ Ağırlık : 0.364 kg / 0.802 lb Not : AMORTİSÖR TAKOZU ÖN	5038.46, 5038.85 5038.F7, 5038.G0
	<b>PE12050</b> AMORTİSÖR TAKOZU SOL VE SAĞ AMORTİSÖR TAKOZU	Yön : Sol Ve Sağ Ağırlık : 0.302 kg / 0.666 lb Not : AMORTİSÖR TAKOZU	5142.30, 5142.32 5142.34
	<b>PE12050K</b> AMORTİSÖR TAKOZU SOL VE SAĞ 2 PCS	Yön : Sol Ve Sağ Ağırlık : 0.602 kg / 1.327 lb Not : 2 PCS	5142.30, 5142.32 5142.34
	<b>PE12060</b> AMORTİSÖR TAKOZU ÖN SOL VE SAĞ	Şasi (Ön / Arka) : ÖN Yön : Sol Ve Sağ Ağırlık : 0.1 kg / 0.220 lb	5033.75, 5033.C9
	<b>PE12060K</b> AMORTİSÖR TAKOZU ÖN SOL VE SAĞ 2 PCS	Şasi (Ön / Arka) : ÖN Yön : Sol Ve Sağ Ağırlık : 0.2 kg / 0.441 lb Not : 2 PCS	5033.75
	<b>PE12801</b> AMORTİSÖR TAKOZU SOL VE SAĞ KIT = PE12022 AND PE12060	Yön : Sol Ve Sağ Ağırlık : 0.47 kg / 1.036 lb Not : KIT = PE12022 and PE12060	5033.75, 5038.G6 5038.H4, 9670830780
	<b>RN12180</b> AMORTİSÖR TAKOZU ÖN SOL VE SAĞ AMORTİSÖR RULMANI	Şasi (Ön / Arka) : ÖN Yön : Sol Ve Sağ Ağırlık : 0.155 kg / 0.342 lb Malzeme Türü : Amortisör Rulmanı	5035.19, 5035.23 5035.27, 5035.58 5035.63, 54612-1G010 54612-2C000, 91510633
	<b>PE12001</b> MOTOR TAKOZU SOL VE SAĞ MOTOR TAKOZU HİDROLİK	Yön : Sol Ve Sağ Ağırlık : 3.206 kg / 7.068 lb Not : MOTOR TAKOZU HİDROLİK	1839.C5, 1839.G0 1839.C5
	<b>PE12003</b> MOTOR TAKOZU SOL VE SAĞ MOTOR TAKOZU	Yön : Sol Ve Sağ Ağırlık : 2.192 kg / 4.833 lb Not : MOTOR TAKOZU	183999
	<b>PE12005</b> MOTOR TAKOZU SOL VE SAĞ MOTOR TAKOZU SAĞ	Yön : Sol Ve Sağ Ağırlık : 1.94 kg / 4.277 lb Not : MOTOR TAKOZU SAĞ	1807.Q4
	<b>PE12019</b> MOTOR TAKOZU SOL VE SAĞ MOTOR TAKOZU	Yön : Sol Ve Sağ Ağırlık : 1.89 kg / 4.167 lb Not : MOTOR TAKOZU	1839.89, 1839.90 1839.J1

\* Bu sayfada ve katalogdaki tüm araçların adları, markaları, modelleri, sembolleri, logoları, orijinal numaraları (oe) ve diğer üçüncü parti numaraları sadece referans amaçlı kullanılmaktadır.

**307**
**2000 - 2008**









Resim	Ürün Kodu ve Açıklaması	Detay	OEM
	<b>PE12025</b> MOTOR TAKOZU SOL VE SAĞ MOTOR KULAK BURCU SAĞ	Yön : Sol Ve Sağ Ağırlık : 0.312 kg / 0.688 lb Not : MOTOR KULAK BURCU SAĞ	180933, 180935 9639176847, 9639176880
	<b>PE12027</b> MOTOR TAKOZU SOL VE SAĞ MOTOR TAKOZU	Yön : Sol Ve Sağ Ağırlık : 1.8 kg / 3.968 lb Not : MOTOR TAKOZU	1839.93
	<b>PE12040</b> MOTOR TAKOZU SOL VE SAĞ MOTOR TAKOZU	Yön : Sol Ve Sağ Ağırlık : 1.97 kg / 4.343 lb Not : MOTOR TAKOZU	1807.GF, 1807.X2 1807GF, 1807X2
	<b>PE12051</b> MOTOR TAKOZU SOL VE SAĞ MOTOR TAKOZU	Yön : Sol Ve Sağ Ağırlık : 2.025 kg / 4.464 lb Not : MOTOR TAKOZU	1807.J1, 1807J1 1839.97, 1839.H7 1839.H8, 1839H7
	<b>PE12053</b> MOTOR TAKOZU SOL VE SAĞ MOTOR TAKOZU	Yön : Sol Ve Sağ Ağırlık : 2 kg / 4.409 lb Not : MOTOR TAKOZU	1839.94, 1839.H6Å 1839.H6, 183994 1839H6
	<b>PE12058</b> MOTOR TAKOZU SOL VE SAĞ	Yön : Sol Ve Sağ Ağırlık : 0.3 kg / 0.661 lb	1844.34, 1844.51 96104506
	<b>PE12061</b> MOTOR TAKOZU ÖN SOL VE SAĞ	Şasi (Ön / Arka) : ÖN Yön : Sol Ve Sağ Ağırlık : 1.9 kg / 4.189 lb	1839.C7, 1839.H5
	<b>CI12030</b> EGZOZ TAKOZU	Ağırlık : 0,060 kg / 0.132 lb	1613849380, 1755.68
	<b>PE13000</b> DİREKSİYON KÖRÜĞÜ	Ağırlık : 0.098 kg / 0.216 lb	4066.57, 4066.73 406657
	<b>PE14000</b> AKS KÖRÜĞÜ +KELEPÇE+YAĞ. DIŞ	Ağırlık : 0.192 kg / 0.423 lb	3293.03, 661471
	<b>PE14001</b> AKS KÖRÜĞÜ +KELEPÇE+YAĞ. İÇ	Ağırlık : 0.055 kg / 0.121 lb	3287.81, 328781 956 746 85 88, 9567468588 992471

\* Bu sayfada ve katalogdaki tüm araçların adları, markaları, modelleri, sembolleri, logoları, orjinal numaraları (oe) ve diğer üçüncü parti numaraları sadece referans amaçlı kullanılmaktadır.

**307**
**2000 - 2008**

Resim	Ürün Kodu ve Açıklaması	Detay	OEM
	<b>PE14002</b> AKS KÖRÜĞÜ +KELEPÇE+YAĞ. DIŞ	Ağırlık : 0.084 kg / 0.185 lb	3293.20, 329320
	<b>PE14016</b> AKS KÖRÜĞÜ +KELEPÇE+YAĞ. İÇ	Ağırlık : 0.13 kg / 0.287 lb	3287.A9

**308**
**I T7**
**2007 - 2013**

Resim	Ürün Kodu ve Açıklaması	Detay	OEM
	<b>PE1013</b> ROTİL ÖN SAĞ - SOL Ø15,5	Ağırlık : 0,312 kg / 0.688 lb Konik Ölçüsü : Ø15,5 Aşık Diş Çapı : M14X1,5 Rotil Gövde Çapı : M38X1,5	3640.73
	<b>PE2019</b> ROTBAŞI SAĞ RB4319	Ağırlık : 0,503 kg / 1.109 lb Uzunluk : 165 mm / 6.50 inch Gövde Diş Çapı : M14X1,5 Aşık Diş Çapı : M10X1,25 Aşık Konik Çapı : Ø12	1610936580, 3817.75 3817.88, 381788
	<b>PE2020</b> ROTBAŞI ÖN SOL RB4320	Ağırlık : 0,503 kg / 1.109 lb Uzunluk : 165 mm / 6.50 inch Gövde Diş Çapı : M14X1,5 Aşık Diş Çapı : M10X1,25 Aşık Konik Çapı : Ø12	1610936880, 3817.76 3817.89, 381789
	<b>CI3019</b> ROTMİLİ SOL VE SAĞ 383	Ağırlık : 0,695 kg / 1.532 lb Uzunluk : 383 mm / 15.08 inch	3812.F8
	<b>PE3020</b> ROTMİLİ SAĞ-SOL 320 RC2862	Ağırlık : 0,552 kg / 1.217 lb Uzunluk : 272 mm / 10.71 inch Gövde Diş Çapı : M14X1,5 Aşık Diş Çapı : M14X1,5	3812.F2
	<b>PE4015</b> Z ROT ÖN SAĞ - SOL METAL RC2924	Ağırlık : 0,351 kg / 0.774 lb Malzeme Türü : Metal Uzunluk : 335 mm / 13.19 inch Aşık Diş Çapı : M10X1,5	1614281180, 5087.50 5087.64, 508750 508764, 96347856 96347856A8, 9804947480 C96347856
	<b>PE6035</b> SALINCAK ÖN SAĞ RC3041	Ağırlık : 4,944 kg / 10.900 lb Malzeme Türü : Dövme Çelik	3521.R3
	<b>PE6036</b> SALINCAK ÖN SOL RC3042	Ağırlık : 4,944 kg / 10.900 lb Malzeme Türü : Dövme Çelik	3520.V2

\* Bu sayfada ve katalogdaki tüm araçların adları, markaları, modelleri, sembolleri, logoları, orijinal numaraları (oe) ve diğer üçüncü parti numaraları sadece referans amaçlı kullanılmaktadır.

**308**
**IT7**
**2007 - 2013**

Resim	Ürün Kodu ve Açıklaması	Detay	OEM
	<b>PE11011</b> SALINCAK VE DENGİ KOLU BURCU SOL VE SAĐ B32115	Yön : Sol Ve Sađ Ađırlık : 0,27 kg / 0.595 lb	3523.77, 3523.92 352377, 352392
	<b>PE11019</b> SALINCAK VE DENGİ KOLU BURCU ORTA SOL VE SAĐ B32116	Yön : Orta Sol Ve Sađ Ađırlık : 0,296 kg / 0.653 lb	3523.91, 352391
	<b>CI12024</b> BEŐİK (TRAVERS) BURCU ARKA SOL VE SAĐ	Őasi (Ön / Arka) : ARKA Yön : Sol Ve Sađ Ađırlık : 0,445 kg / 0.981 lb	5131.G4
	<b>PE12034</b> TORSİYON BURCU SOL VE SAĐ	Yön : Sol Ve Sađ Ađırlık : 0.348 kg / 0.767 lb	5082.16, 508216 5131.A4, 5131.A5 5131A4, 5131A5
	<b>PE12064</b> TORSİYON BURCU ARKA	Őasi (Ön / Arka) : ARKA Ađırlık : 0,300 kg / 0.661 lb	5131G5, 5131H7 9688101980
	<b>CI12008</b> VİRAJ DEMİR LASTİĐİ SOL VE SAĐ RUBBER	Őasi (Ön / Arka) : ÖN Yön : Sol Ve Sađ Ađırlık : 0.108 kg / 0.238 lb Malzeme Türü : Rubber Not : VİRAJ LASTİĐİ	5094.89, 5094.E3
	<b>CI12008K</b> VİRAJ DEMİR LASTİĐİ SOL VE SAĐ RUBBER	Őasi (Ön / Arka) : ÖN Yön : Sol Ve Sađ Ađırlık : 0.216 kg / 0.476 lb Malzeme Türü : Rubber Not : 2 PCS	5094.89*, 5094.E3*
	<b>CI12020</b> VİRAJ DEMİR LASTİĐİ SOL VE SAĐ RUBBER	Őasi (Ön / Arka) : ÖN Yön : Sol Ve Sađ Ađırlık : 0.102 kg / 0.225 lb Malzeme Türü : Rubber Not : VİRAJ LASTİĐİ	5094.88, 5094.E0
	<b>CI12020K</b> VİRAJ DEMİR LASTİĐİ SOL VE SAĐ RUBBER	Őasi (Ön / Arka) : ÖN Yön : Sol Ve Sađ Ađırlık : 0.204 kg / 0.450 lb Malzeme Türü : Rubber Not : VİRAJ LASTİĐİ	5094.88*, 5094.88 5094.E0*, 5094.E0
	<b>CI12025</b> VİRAJ DEMİR LASTİĐİ SOL VE SAĐ	Őasi (Ön / Arka) : ÖN Yön : Sol Ve Sađ Ađırlık : 0,100 kg / 0.220 lb Not : INNER DIAMETER : 21,5MM	5094.E2, 5094C4 9685719780
	<b>CI12025K</b> VİRAJ DEMİR LASTİĐİ SOL VE SAĐ	Őasi (Ön / Arka) : ÖN Yön : Sol Ve Sađ Ađırlık : 0,200 kg / 0.441 lb Not : INNER DIAMETER : 21,5MM	5094.E2, 5094C4 9685719780

\* Bu sayfada ve katalogdaki tüm araçların adları, markaları, modelleri, sembolleri, logoları, orjinal numaraları (oe) ve diđer üçüncü parti numaraları sadece referans amaçlı kullanılmaktadır.

**308**
**IT7**
**2007 - 2013**







Resim	Ürün Kodu ve Açıklaması	Detay	OEM
	<b>CI12027</b> VİRAJ DEMİR LASTİĞİ SOL VE SAĞ	Şasi (Ön / Arka) : ÖN Yön : Sol Ve Sağ Ağırlık : 0,100 kg / 0.220 lb Not : INNER DIAMETER : 22,5MM	5094.F2, 9685719980
	<b>CI12027K</b> VİRAJ DEMİR LASTİĞİ SOL VE SAĞ	Şasi (Ön / Arka) : ÖN Yön : Sol Ve Sağ Ağırlık : 0,200 kg / 0.441 lb Not : INNER DIAMETER : 22,5MM	5094.F2, 9685719980
	<b>PE12020</b> VİRAJ DEMİR LASTİĞİ SOL VE SAĞ	Yön : Sol Ve Sağ Ağırlık : 0.13 kg / 0.287 lb Not : VİRAJ LASTİĞİ	1839.94, 1839.H6 5094.87
	<b>PE12050</b> AMORTİSÖR TAKOZU SOL VE SAĞ AMORTİSÖR TAKOZU	Yön : Sol Ve Sağ Ağırlık : 0.302 kg / 0.666 lb Not : AMORTİSÖR TAKOZU	5142.30, 5142.32 5142.34
	<b>PE12050K</b> AMORTİSÖR TAKOZU SOL VE SAĞ 2 PCS	Yön : Sol Ve Sağ Ağırlık : 0.602 kg / 1.327 lb Not : 2 PCS	5142.30, 5142.32 5142.34
	<b>RN12180</b> AMORTİSÖR TAKOZU ÖN SOL VE SAĞ AMORTİSÖR RULMANI	Şasi (Ön / Arka) : ÖN Yön : Sol Ve Sağ Ağırlık : 0.155 kg / 0.342 lb Malzeme Türü : Amortisör Rulmanı	5035.19, 5035.23 5035.27, 5035.58 5035.63, 54612-1G010 54612-2C000, 91510633
	<b>PE12000</b> MOTOR TAKOZU SOL VE SAĞ MOTOR TAKOZU	Yön : Sol Ve Sağ Ağırlık : 1.833 kg / 4.041 lb Not : MOTOR TAKOZU	1807.GG, 1807.GJ
	<b>PE12009</b> MOTOR TAKOZU SOL VE SAĞ MOTOR TAKOZU SAĞ	Yön : Sol Ve Sağ Ağırlık : 2.2 kg / 4.850 lb Not : MOTOR TAKOZU SAĞ	9800895680
	<b>PE12025</b> MOTOR TAKOZU SOL VE SAĞ MOTOR KULAK BURCU SAĞ	Yön : Sol Ve Sağ Ağırlık : 0.312 kg / 0.688 lb Not : MOTOR KULAK BURCU SAĞ	180933, 180935 9639176847, 9639176880
	<b>PE12040</b> MOTOR TAKOZU SOL VE SAĞ MOTOR TAKOZU	Yön : Sol Ve Sağ Ağırlık : 1.97 kg / 4.343 lb Not : MOTOR TAKOZU	1807.GF, 1807.X2 1807GF, 1807X2
	<b>PE12058</b> MOTOR TAKOZU SOL VE SAĞ	Yön : Sol Ve Sağ Ağırlık : 0.3 kg / 0.661 lb	1844.34, 1844.51 96104506

\* Bu sayfada ve katalogdaki tüm araçların adları, markaları, modelleri, sembolleri, logoları, orijinal numaraları (oe) ve diğer üçüncü parti numaraları sadece referans amaçlı kullanılmaktadır.

**308** **I T7** **2007 - 2013**

Resim	Ürün Kodu ve Açıklaması	Detay	OEM
	<b>PE12061</b> MOTOR TAKOZU ÖN SOL VE SAĞ	Şasi (Ön / Arka) : ÖN Yön : Sol Ve Sağ Ağırlık : 1.9 kg / 4.189 lb	1839.C7, 1839.H5
	<b>PE12065</b> MOTOR TAKOZU ARKA	Şasi (Ön / Arka) : ARKA	1807.HC, 1807.HE 1809.44
	<b>PE12069</b> MOTOR TAKOZU ÖN SAĞ	Şasi (Ön / Arka) : ÖN Yön : Sağ	9800010180, 9821089380

**308** **II T9** **2013 - 2021**

Resim	Ürün Kodu ve Açıklaması	Detay	OEM
	<b>CI1007</b> ROTİL ALT SOL VE SAĞ Ø16,5	Ağırlık : 0,8 kg / 1.764 lb Konik Ölçüsü : Ø16,5 Aşık Diş Çapı : M14X1,5	9803434080
	<b>PE1015</b> ROTİL ÖN Ø16,6	Ağırlık : 0,842 kg / 1.856 lb Konik Ölçüsü : Ø16,6 Bağlantı Delik Çapı : Ø12 Aşık Diş Çapı : M14X1,5	9672192480
	<b>PE2025</b> ROTBAŞI SAĞ	Ağırlık : 0,838 kg / 1.847 lb Uzunluk : 215 mm / 8.46 inch Gövde Diş Çapı : M14X1,5 Aşık Diş Çapı : M12X1,5	1610817880
	<b>PE2026</b> ROTBAŞI SOL	Ağırlık : 0,838 kg / 1.847 lb Uzunluk : 215 mm / 8.46 inch Gövde Diş Çapı : M14X1,5 Aşık Diş Çapı : M12X1,5	1610817780
	<b>PE3025</b> ROTMİLİ SAĞ-SOL	Ağırlık : 0,408 kg / 0.899 lb Uzunluk : 207 mm / 8.15 inch Gövde Diş Çapı : M14X1,5 Aşık Diş Çapı : M14X1,5	1611242380
	<b>CI4015</b> Z ROT ÖN SAĞ - SOL	Malzeme Türü : Metal Uzunluk : 335 mm / 13.19 inch	9804947480, 9809045780
	<b>PE6043</b> SALINCAĞ ÖN SAĞ	Ağırlık : 4,038 kg / 8.902 lb Malzeme Türü : Sac Metal	9678311280

\* Bu sayfada ve katalogdaki tüm araçların adları, markaları, modelleri, sembolleri, logoları, orjinal numaraları (oe) ve diğer üçüncü parti numaraları sadece referans amaçlı kullanılmaktadır.





**308**
**II T9**
**2013 - 2021**

Resim	Ürün Kodu ve Açıklaması	Detay	OEM
	<b>PE6043J</b> SALINCAK ÖN SAĞ ALT	Ağırlık : 3.17 kg / 6.989 lb Malzeme Türü : Sac Metal	9678311280
	<b>PE6044</b> SALINCAK ÖN SOL	Ağırlık : 4,038 kg / 8.902 lb Malzeme Türü : Sac Metal	9678311380
	<b>PE6044J</b> SALINCAK ÖN SOL ALT	Ağırlık : 3.17 kg / 6.989 lb Malzeme Türü : Sac Metal	9678311380
	<b>PE6049</b> SALINCAK ALT SAĞ	Ağırlık : 2,45 kg / 5.401 lb Malzeme Türü : Alüminyum	9800596580
	<b>PE6049J</b> SALINCAK ALT SAĞ	Ağırlık : 2,45 kg / 5.401 lb Malzeme Türü : Alüminyum	9800596580
	<b>PE6050</b> SALINCAK ALT SOL	Ağırlık : 2,45 kg / 5.401 lb Malzeme Türü : Alüminyum	9800596680
	<b>PE6050J</b> SALINCAK ALT SOL	Ağırlık : 2,45 kg / 5.401 lb Malzeme Türü : Alüminyum	9800596680
	<b>PE11038</b> SALINCAK VE DENGE KOLU BURCU ÖN SOL VE SAĞ	Şasi (Ön / Arka) : ÖN Yön : Sol Ve Sağ Ağırlık : 0,22 kg / 0.485 lb	3656247*, 9678311280* 9678311380*, 9800596580* 9800596680*, 9815014380* 9815014380S1*, 9815014680* 9815014680S1*, 9815396280*
	<b>PE11039</b> SALINCAK VE DENGE KOLU BURCU SOL VE SAĞ	Yön : Sol Ve Sağ Ağırlık : 0,25 kg / 0.551 lb	9678311280*, 9678311380* 9800596580*, 9800596680* 9815396280*
	<b>RN12180</b> AMORTİSÖR TAKOZU ÖN SOL VE SAĞ AMORTİSÖR RULMANI	Şasi (Ön / Arka) : ÖN Yön : Sol Ve Sağ Ağırlık : 0.155 kg / 0.342 lb Malzeme Türü : Amortisör Rulmanı	5035.19, 5035.23 5035.27, 5035.58 5035.63, 54612-1G010 54612-2C000, 91510633
	<b>CI12022</b> MOTOR TAKOZU ÖN SOL VE SAĞ MOTOR TAKOZU	Şasi (Ön / Arka) : ÖN Yön : Sol Ve Sağ Ağırlık : 0.65 kg / 1.433 lb Not : MOTOR TAKOZU	9805734780, 9808838680



\* Bu sayfada ve katalogdaki tüm araçların adları, markaları, modelleri, sembolleri, logoları, orijinal numaraları (oe) ve diğer üçüncü parti numaraları sadece referans amaçlı kullanılmaktadır.



**308 II T9 2013 - 2021**

Resim	Ürün Kodu ve Açıklaması	Detay	OEM
	<b>PE12025</b> MOTOR TAKOZU SOL VE SAĞ MOTOR KULAK BURCU SAĞ	Yön : Sol Ve Sağ Ağırlık : 0.312 kg / 0.688 lb Not : MOTOR KULAK BURCU SAĞ	180933, 180935 9639176847, 9639176880
	<b>PE12040</b> MOTOR TAKOZU SOL VE SAĞ MOTOR TAKOZU	Yön : Sol Ve Sağ Ağırlık : 1.97 kg / 4.343 lb Not : MOTOR TAKOZU	1807.GF, 1807.X2 1807GF, 1807X2
	<b>PE12065</b> MOTOR TAKOZU ARKA	Şasi (Ön / Arka) : ARKA	1807.HC, 1807.HE 1809.44
	<b>PE12069</b> MOTOR TAKOZU ÖN SAĞ	Şasi (Ön / Arka) : ÖN Yön : Sağ	9800010180, 9821089380

**308 III F 2021 -**

Resim	Ürün Kodu ve Açıklaması	Detay	OEM
	<b>OP3036</b> ROTMİLİ ÖN	Ağırlık : 0,475 kg / 1.047 lb Uzunluk : 224 mm / 8.82 inch	1675957480
	<b>PE4025</b> Z ROT ÖN PLASTİK	Ağırlık : 0,310 kg / 0.683 lb Malzeme Türü : Plastik Uzunluk : 372 mm / 14.65 inch	9832866980, 9844061480
	<b>PE4025A</b> Z ROT ÖN METAL	Ağırlık : 0,425 kg / 0.937 lb Malzeme Türü : Metal Uzunluk : 372 mm / 14.65 inch	9832866980, 9844061480

**309 1985 - 1993**

Resim	Ürün Kodu ve Açıklaması	Detay	OEM
	<b>PE2001</b> ROTBAŞI ÖN SAĞ - SOL RB4211	Ağırlık : 0,298 kg / 0.657 lb Uzunluk : 90 mm / 3.54 inch Gövde Diş Çapı : M14X1,5 Aşık Diş Çapı : M10X1,25 Aşık Konik Çapı : Ø12	3717.50, 3817.09 3817.10, 3817.18 3817.50, 3817.52 60501540, 9471000965
	<b>PE3017</b> ROTMİLİ SAĞ-SOL 320 RC2842	Ağırlık : 0,596 kg / 1.314 lb Uzunluk : 320 mm / 12.60 inch Gövde Diş Çapı : M12X1 Aşık Diş Çapı : M14X1,5	, 3812.35 3812.52, 3812.54 3812.97, 381235 381238







\* Bu sayfada ve katalogdaki tüm araçların adları, markaları, modelleri, sembolleri, logoları, orjinal numaraları (oe) ve diğer üçüncü parti numaraları sadece referans amaçlı kullanılmaktadır.

**309**
**1985 - 1993**





Resim	Ürün Kodu ve Açıklaması	Detay	OEM
	<b>PE20013017</b> ROT TAKIMI ÖN AKS RC288120	Ağırlık : 0,987 kg / 2.176 lb Rotbaşı : PE2001 Rotmilî : PE3017	3812.35, 3812.52 3812.54, 381252
	<b>PE4001</b> Z ROT ÖN SAĞ-SOL METAL RC2911	Ağırlık : 0,505 kg / 1.113 lb Malzeme Türü : Metal Uzunluk : 332 mm / 13.07 inch Aşık Diş Çapı : M10X1,5	5087.23, 5087.32
	<b>PE5007</b> SALINCAK ÖN SAĞ RC2615	Malzeme Türü : Dövme Çelik	3521.38, 3521.41 352138, 352141
	<b>PE5008</b> SALINCAK ÖN SOL RC2616	Malzeme Türü : Dövme Çelik	3520.57, 3520.60 352057, 352060
	<b>PE6015</b> SALINCAK ÖN SOL	Ağırlık : 2,781 kg / 6.131 lb Malzeme Türü : Dövme Çelik	3520.64, 352064
	<b>PE6016</b> SALINCAK ÖN SAĞ	Ağırlık : 2,922 kg / 6.442 lb Malzeme Türü : Dövme Çelik	3521.45
	<b>PE11005</b> SALINCAK VE DENG KOLU BURCU ORTA SOL VE SAĞ	Yön : Orta Sol Ve Sağ Ağırlık : 0,112 kg / 0.247 lb	3523.23
	<b>PE11008</b> SALINCAK VE DENG KOLU BURCU SOL VE SAĞ	Yön : Sol Ve Sağ Ağırlık : 0,078 kg / 0.172 lb	3523.31, 91515653
	<b>PE11009</b> SALINCAK VE DENG KOLU BURCU ORTA SOL VE SAĞ	Yön : Orta Sol Ve Sağ Ağırlık : 0,078 kg / 0.172 lb	3523.25, 352325
	<b>RN12180</b> AMORTİSÖR TAKOZU ÖN SOL VE SAĞ AMORTİSÖR RULMANI	Şasi (Ön / Arka) : ÖN Yön : Sol Ve Sağ Ağırlık : 0.155 kg / 0.342 lb Malzeme Türü : Amortisör Rulmanı	5035.19, 5035.23 5035.27, 5035.58 5035.63, 54612-1G010 54612-2C000, 91510633
	<b>PE12010</b> MOTOR TAKOZU SOL VE SAĞ MOTOR TAKOZU	Yön : Sol Ve Sağ Ağırlık : 0.25 kg / 0.551 lb Not : MOTOR TAKOZU	184382, 184395 1844.16, 1844.25 184416, 184425 97521102

\* Bu sayfada ve katalogdaki tüm araçların adları, markaları, modelleri, sembolleri, logoları, orjinal numaraları (oe) ve diğer üçüncü parti numaraları sadece referans amaçlı kullanılmaktadır.

**309**
**1985 - 1993**

Resim	Ürün Kodu ve Açıklaması	Detay	OEM
	<b>PE12016</b> MOTOR TAKOZU SOL VE SAĞ MOTOR TAKOZU	Yön : Sol Ve Sağ Ağırlık : 0.684 kg / 1.508 lb Not : MOTOR TAKOZU	1827.23, 182723 1844.47, 184447
	<b>CI12031</b> EGZOZ TAKOZU	Ağırlık : 0,045 kg / 0.099 lb	1755.44
	<b>PE13001</b> DİREKSİYON KÖRÜĞÜ SOL VE SAĞ	Ağırlık : 0.118 kg / 0.260 lb	4066.22
	<b>PE13002</b> DİREKSİYON KÖRÜĞÜ SOL	Ağırlık : 0.118 kg / 0.260 lb	4066.20, 7066.22
	<b>RN14035</b> AKS KÖRÜĞÜ +KELEPÇE+YAĞ. DIŞ	Ağırlık : 0.185 kg / 0.408 lb	329341, 7701457539
	<b>RN14036</b> AKS KÖRÜĞÜ +KELEPÇE+YAĞ. DIŞ ORJ. TİP	Ağırlık : 0.185 kg / 0.408 lb	7701457539

**4007**
**2007 - 2012**

Resim	Ürün Kodu ve Açıklaması	Detay	OEM
	<b>MI1011</b> ROTİL ALT	Ağırlık : 0,365 kg / 0.805 lb Rotil Gövde Çapı : Ø40,2	3521R1P, 4013A281-P 4013A282-P, MR4034191 MR4034201
	<b>MI2015</b> ROTBAŞI	Ağırlık : 0,297 kg / 0.655 lb Uzunluk : 75 mm / 2.95 inch Gövde Diş Çapı : M14X1,5 Aşık Diş Çapı : M10X1,5 Aşık Konik Çapı : Ø12,6	3817.74, 4422A002 4422A018, MR476457
	<b>MI3009</b> ROTMİLİ L=322 MM	Ağırlık : 0,668 kg / 1.473 lb Uzunluk : 322 mm / 12.68 inch Gövde Diş Çapı : M16X1,5 Aşık Diş Çapı : M14X1,5	3812.F1, 4422A057 4422A079Å , 4422A079 MR403100, MR403100
	<b>MI3021</b> ROTMİLİ L=342 MM	Ağırlık : 0,668 kg / 1.473 lb Uzunluk : 342 mm / 13.46 inch Gövde Diş Çapı : M14X1,5 Aşık Diş Çapı : M14X1,5	4422A012

\* Bu sayfada ve katalogdaki tüm araçların adları, markaları, modelleri, sembolleri, logoları, orjinal numaraları (oe) ve diğer üçüncü parti numaraları sadece referans amaçlı kullanılmaktadır.

**4007**
**2007 - 2012**





Resim	Ürün Kodu ve Açıklaması	Detay	OEM
	<b>MI20153009</b> ROT TAKIMI ÖN AKS	Ağırlık : 0.959 kg / 2.114 lb Rotbaşı : MI2015 Rotmili : MI3009	1607502480, 3817.74 4000.YH, 4001.69 4422A012, 4422A018 4422A052
	<b>MI4009</b> Z ROT ÖN 265 RE0923	Ağırlık : 0,3 kg / 0.661 lb Malzeme Türü : Metal Uzunluk : 265 mm / 10.43 inch Aşık Diş Çapı : M10X1,25	5087.58, 5174185AA 5174185AB, 517485AA MN101368
	<b>MI4010</b> Z ROT SAĞ 80 RE0931	Ağırlık : 0,229 kg / 0.505 lb Uzunluk : 80 mm / 3.15 inch Aşık Diş Çapı : M10X1,25	5174245AA, 5174245AB 5174245AC, 5178.49 517849, MN184194
	<b>MI4011</b> Z ROT SOL 80 RE0932	Ağırlık : 0,229 kg / 0.505 lb Uzunluk : 80 mm / 3.15 inch Aşık Diş Çapı : M10X1,25	4156A014, 5178.48 517848
	<b>MI6019</b> SALINCAK ÖN ALT SAĞ RE1015	Ağırlık : 3,5 kg / 7.716 lb Malzeme Türü : Sac Metal	3521.R1, 3521.V0 3521R1, 3521V0 4013A010, 4013A218 4013A280, 4013A282 4013A428, 4013A430
	<b>MI6020</b> SALINCAK ÖN ALT SOL RE1016	Ağırlık : 3,5 kg / 7.716 lb Malzeme Türü : Sac Metal	3520.V0, 3520.X9 3520V0, 3520X9 4013A009, 4013A217 4013A279, 4013A281 4013A427, 4013A429
	<b>MI11004</b> SALINCAK VE DENG KOLU BURCU ORTA SOL VE SAĞ	Yön : Orta Sol Ve Sağ Ağırlık : 0,128 kg / 0.282 lb	
	<b>MI11005</b> SALINCAK VE DENG KOLU BURCU SOL VE SAĞ	Yön : Sol Ve Sağ Ağırlık : 0,247 kg / 0.545 lb	
	<b>CI11019</b> BEŞİK (TRAVERS) BURCU ARKA ALT SOL VE SAĞ	Şasi (Ön / Arka) : ARKA Yön : Alt Sol Ve Sağ Ağırlık : 0.515 kg / 1.135 lb	1611856180, 4120A125 4120A181, 5131.H5 5272714AA
	<b>MI12040</b> AMORTİSÖR TAKOZU ÖN	Şasi (Ön / Arka) : ÖN Ağırlık : 0,060 kg / 0.132 lb	4060A711, 5033.C4 MR272946
	<b>MI12041</b> AMORTİSÖR TAKOZU ÖN	Şasi (Ön / Arka) : ÖN Ağırlık : 0,755 kg / 1.664 lb	05085461AB, 5038.F8 5085461, 5085461AB 52085461AB, K05085461AA K05085461AB, MN101372

\* Bu sayfada ve katalogdaki tüm araçların adları, markaları, modelleri, sembolleri, logoları, orjinal numaraları (oe) ve diğer üçüncü parti numaraları sadece referans amaçlı kullanılmaktadır.





**4007**
**2007 - 2012**

Resim	Ürün Kodu ve Açıklaması	Detay	OEM
	<b>MI12037</b> MOTOR TAKOZU ARKA	Şasi (Ön / Arka) : ARKA Ağırlık : 1,425 kg / 3.142 lb	1807.FT, MN101573 MN184094

**4008**
**2012 - 2012**

Resim	Ürün Kodu ve Açıklaması	Detay	OEM
	<b>MI9008</b> SALINCAK ARKA	Ağırlık : 2,65 kg / 5.842 lb Malzeme Türü : Sac Metal	1606293080, 16062930801606200000 4113A011
	<b>MI9009</b> SALINCAK ARKA ALT	Ağırlık : 2.32 kg / 5.115 lb Malzeme Türü : Sac Metal	1609911080, 4113A125 4113A135, 4113A136
	<b>MI9010</b> SALINCAK ARKA	Ağırlık : 2.32 kg / 5.115 lb Malzeme Türü : Sac Metal	1609913480, 1612754780 4117A039, 4117A050
	<b>CI11019</b> BEŞİK (TRAVERS) BURCU ARKA ALT SOL VE SAĞ	Şasi (Ön / Arka) : ARKA Yön : Alt Sol Ve Sağ Ağırlık : 0.515 kg / 1.135 lb	1611856180, 4120A125 4120A181, 5131.H5 5272714AA

**4008**
**2012 - 2018**

Resim	Ürün Kodu ve Açıklaması	Detay	OEM
	<b>MI12008</b> VİRAJ DEMİR LASTİĞİ	Şasi (Ön / Arka) : ARKA Ağırlık : 0,055 kg / 0.121 lb	1609913780, 4156A085
	<b>MI12008K</b> VİRAJ DEMİR LASTİĞİ	Şasi (Ön / Arka) : ARKA Ağırlık : 0,110 kg / 0.243 lb Not : KİT	1609913780, 4156A085
	<b>MI12040</b> AMORTİSÖR TAKOZU ÖN	Şasi (Ön / Arka) : ÖN Ağırlık : 0,060 kg / 0.132 lb	4060A711, 5033.C4 MR272946
	<b>MI12041</b> AMORTİSÖR TAKOZU ÖN	Şasi (Ön / Arka) : ÖN Ağırlık : 0,755 kg / 1.664 lb	05085461AB, 5038.F8 5085461, 5085461AB 52085461AB, K05085461AA K05085461AB, MN101372

\* Bu sayfada ve katalogdaki tüm araçların adları, markaları, modelleri, sembolleri, logoları, orjinal numaraları (oe) ve diğer üçüncü parti numaraları sadece referans amaçlı kullanılmaktadır.

**4008**
**2012 - 2018**

Resim	Ürün Kodu ve Açıklaması	Detay	OEM
	<b>MI12037</b> MOTOR TAKOZU ARKA	Şasi (Ön / Arka) : ARKA Ağırlık : 1,425 kg / 3.142 lb	1807.FT, MN101573 MN184094

**405**
**1985 - 1997**

Resim	Ürün Kodu ve Açıklaması	Detay	OEM
	<b>PE1001</b> ROTİL ALT SAĞ-SOL RC2412	Ağırlık : 0,29 kg / 0.639 lb Konik Ölçüsü : Ø14,3 Aşık Diş Çapı : M12X1,25 Rotil Gövde Çapı : M38X1,5	3640.20, 3640.21 364020, 364021 364121, 90641652 95494204, 95494205 96041652
	<b>PE2214</b> ROTBAŞI SOL RC2214	Ağırlık : 0,608 kg / 1.340 lb Uzunluk : 230 mm / 9.06 inch Gövde Diş Çapı : M14X1,5 Aşık Diş Çapı : M10X1,5 Aşık Konik Çapı : Ø12	3817.21, 3817.26 3817.48, 3817.49
	<b>PE2215</b> ROTBAŞI SAĞ RC2215	Ağırlık : 0,624 kg / 1.376 lb Uzunluk : 230 mm / 9.06 inch Gövde Diş Çapı : M14X1,5 Aşık Diş Çapı : M10X1,5 Aşık Konik Çapı : Ø12	3817.22, 3817.27 3817.48, 3817.49
	<b>PE3006</b> ROTMİLİ SAĞ-SOL 182 RC2824	Ağırlık : 0,443 kg / 0.977 lb Uzunluk : 182 mm / 7.17 inch Gövde Diş Çapı : M12X1 Aşık Diş Çapı : M14X1,5	3812.72, 3812.73 3812.77, 3812.98
	<b>PE22143006</b> ROT TAKIMI ÖN SOL	Ağırlık : 1,016 kg / 2.240 lb Rotbaşı : PE2214 Rotmilî : PE3006	3812.72, 3812.72
	<b>PE22153006</b> ROT TAKIMI ÖN SAĞ	Ağırlık : 1,016 kg / 2.240 lb Rotbaşı : PE2215 Rotmilî : PE3006	3812.73
	<b>PE4008</b> Z ROT ÖN SAĞ-SOL METAL 160 RC2923	Ağırlık : 0,293 kg / 0.646 lb Malzeme Türü : Metal Uzunluk : 161 mm / 6.34 inch	5087.27
	<b>PE6017</b> SALINCAĞ ÖN SAĞ	Ağırlık : 3,822 kg / 8.426 lb Malzeme Türü : Döküm Çelik	3521.46, 3521.49
	<b>PE6018</b> SALINCAĞ ÖN SOL	Ağırlık : 3,955 kg / 8.719 lb Malzeme Türü : Döküm Çelik	3520.65, 3520.68





\* Bu sayfada ve katalogdaki tüm araçların adları, markaları, modelleri, sembolleri, logoları, orjinal numaraları (oe) ve diğer üçüncü parti numaraları sadece referans amaçlı kullanılmaktadır.

**405**
**1985 - 1997**

Resim	Ürün Kodu ve Açıklaması	Detay	OEM
	<b>PE6019</b> SALINCAK ÖN SAĞ RC3033	Ağırlık : 3,86 kg / 8.510 lb Malzeme Türü : Döküm Çelik	3521.76, 3521.77 3521.G4
	<b>PE6020</b> SALINCAK ÖN SOL RC3034	Ağırlık : 4,156 kg / 9.162 lb Malzeme Türü : Döküm Çelik	3520.47, 3520.A6 3520.A7, 3520.K4
	<b>PE11012</b> SALINCAK VE DENGE KOLU BURCU ORTA SOL VE SAĞ	Yön : Orta Sol Ve Sağ Ağırlık : 0,122 kg / 0.269 lb	3523.27, 3523.40
	<b>PE11013</b> SALINCAK VE DENGE KOLU BURCU ÖN SOL VE SAĞ	Şasi (Ön / Arka) : ÖN Yön : Sol Ve Sağ Ağırlık : 0,39 kg / 0.860 lb	3523.42, 3523.54 3523.89, 3523.54
	<b>PE11045</b> Z-ROT BURCU ÖN	Şasi (Ön / Arka) : ÖN Ağırlık : 0,040 kg / 0.088 lb Z Rot 1 : PE4008	5087.27*
	<b>PE11046</b> Z-ROT BURCU ÖN	Şasi (Ön / Arka) : ÖN Ağırlık : 0,134 kg / 0.295 lb Z Rot 1 : PE4008	5087.27*
	<b>PE12030</b> VİRAJ DEMİR LASTİĞİ SOL VE SAĞ RUBBER	Şasi (Ön / Arka) : ÖN Yön : Sol Ve Sağ Ağırlık : 0.18 kg / 0.397 lb Malzeme Türü : Rubber Not : VİRAJ DEMİR LASTİĞİ	5094.53
	<b>PE12030K</b> VİRAJ DEMİR LASTİĞİ SOL VE SAĞ RUBBER	Şasi (Ön / Arka) : ÖN Yön : Sol Ve Sağ Ağırlık : 0.36 kg / 0.794 lb Malzeme Türü : Rubber	5094.53*
	<b>RN12180</b> AMORTİSÖR TAKOZU ÖN SOL VE SAĞ AMORTİSÖR RULMANI	Şasi (Ön / Arka) : ÖN Yön : Sol Ve Sağ Ağırlık : 0.155 kg / 0.342 lb Malzeme Türü : Amortisör Rulmanı	5035.19, 5035.23 5035.27, 5035.58 5035.63, 54612-1G010 54612-2C000, 91510633
	<b>PE12010</b> MOTOR TAKOZU SOL VE SAĞ MOTOR TAKOZU	Yön : Sol Ve Sağ Ağırlık : 0.25 kg / 0.551 lb Not : MOTOR TAKOZU	184382, 184395 1844.16, 1844.25 184416, 184425 97521102
	<b>PE12013</b> MOTOR TAKOZU SOL VE SAĞ MOTOR TAKOZU SOL	Yön : Sol Ve Sağ Ağırlık : 0.245 kg / 0.540 lb Not : MOTOR TAKOZU SOL	1843.82, 1843.95 1843.82, 1843.95 184382, 184395 96033565

\* Bu sayfada ve katalogdaki tüm araçların adları, markaları, modelleri, sembolleri, logoları, orijinal numaraları (oe) ve diğer üçüncü parti numaraları sadece referans amaçlı kullanılmaktadır.

**405**
**1985 - 1997**

Resim	Ürün Kodu ve Açıklaması	Detay	OEM
	<b>PE12016</b> MOTOR TAKOZU SOL VE SAĞ MOTOR TAKOZU	Yön : Sol Ve Sağ Ağırlık : 0.684 kg / 1.508 lb Not : MOTOR TAKOZU	1827.23, 182723 1844.47, 184447
	<b>PE12017</b> MOTOR TAKOZU SOL VE SAĞ MOTOR TAKOZU	Yön : Sol Ve Sağ Ağırlık : 0.44 kg / 0.970 lb Not : MOTOR TAKOZU	1827.10, 1844.36 1844.68, 9604338880
	<b>PE12047</b> MOTOR TAKOZU SOL VE SAĞ MOTOR TAKOZU	Yön : Sol Ve Sağ Ağırlık : 0.55 kg / 1.213 lb Not : MOTOR TAKOZU	184392, 184438 184472, 91538407
	<b>PE14000</b> AKS KÖRÜĞÜ +KELEPÇE+YAĞ. DIŞ	Ağırlık : 0.192 kg / 0.423 lb	3293.03, 661471

**406**
**1995 - 2004**

Resim	Ürün Kodu ve Açıklaması	Detay	OEM
	<b>PE1002</b> ROTİL ALT SAĞ-SOL RC2417	Ağırlık : 0,32 kg / 0.705 lb Konik Ölçüsü : Ø15,8 Aşık Diş Çapı : M14X1,5 Rotil Gövde Çapı : M40X1,5	3640.28, 3640.34 3640.71, 95028039
	<b>PE2222</b> ROTBAŞI SAĞ RC2222	Ağırlık : 0,407 kg / 0.897 lb Uzunluk : 119,5 mm / 4.70 inch Gövde Diş Çapı : M16X1,5 Aşık Diş Çapı : M10X1,25 Aşık Konik Çapı : Ø12,2	3817.39
	<b>PE2223</b> ROTBAŞI SOL RC2223	Ağırlık : 0,413 kg / 0.911 lb Uzunluk : 119,5 mm / 4.70 inch Gövde Diş Çapı : M16X1,5 Aşık Diş Çapı : M10X1,25 Aşık Konik Çapı : Ø12,2	3817.40
	<b>PE3007</b> ROTMİLİ SAĞ-SOL 311 RC2846	Ağırlık : 0,648 kg / 1.429 lb Uzunluk : 311 mm / 12.24 inch Gövde Diş Çapı : M12X1 Aşık Diş Çapı : M16X1,5	3812.A9
	<b>PE3008</b> ROTMİLİ SAĞ-SOL RC2851	Ağırlık : 0,709 kg / 1.563 lb Uzunluk : 297 mm / 11.69 inch Gövde Diş Çapı : M16X1,5 Aşık Diş Çapı : M16X1,5	3812.C1, 3812.C3 3812.C4, 3812C1 3812C3, 3812C4
	<b>CI4881</b> Z ROT ÖN SAĞ - SOL METAL RC2912	Ağırlık : 0,526 kg / 1.160 lb Malzeme Türü : Metal Uzunluk : 354,5 mm / 13.96 inch Aşık Diş Çapı : M12X1,5	5087.40, 508740 93802209, 96093233 96177836

\* Bu sayfada ve katalogdaki tüm araçların adları, markaları, modelleri, sembolleri, logoları, orjinal numaraları (oe) ve diğer üçüncü parti numaraları sadece referans amaçlı kullanılmaktadır.



**406**
**1995 - 2004**

Resim	Ürün Kodu ve Açıklaması	Detay	OEM
	<b>PE4005</b> Z ROT ÖN SAĞ - SOL METAL	Ağırlık : 0,575 kg / 1.268 lb Malzeme Türü : Metal Uzunluk : 320 mm / 12.60 inch Aşık Diş Çapı : M12X1,5	5087.43, 5087.48 96324274
	<b>PE4006</b> Z ROT ARKA SAĞ-SOL METAL 245,5 RC2922	Ağırlık : 0,508 kg / 1.120 lb Malzeme Türü : Metal Uzunluk : 245 mm / 9.65 inch Aşık Diş Çapı : M12X1,5	5178.39, 96287831
	<b>PE4007</b> Z ROT ARKA SAĞ-SOL PLASTİK 160 RC2919	Ağırlık : 0,263 kg / 0.580 lb Malzeme Türü : Plastik Uzunluk : 160 mm / 6.30 inch Aşık Diş Çapı : M10X1,5	5178.38, 9615230080
	<b>PE4007A</b> Z ROT ARKA SAĞ - SOL METAL	Ağırlık : 0,362 kg / 0.798 lb Malzeme Türü : Metal Uzunluk : 160 mm / 6.30 inch Aşık Diş Çapı : M10X1,5	5178.38, 9615230080
	<b>PE6021</b> SALINCAK ÖN SAĞ RC3103	Ağırlık : 4,193 kg / 9.244 lb Malzeme Türü : Dövme Çelik	3521.80, 3521.E1 352180
	<b>PE6022</b> SALINCAK ÖN SOL RC3104	Ağırlık : 4,163 kg / 9.178 lb Malzeme Türü : Dövme Çelik	3520.C0, 3520.H1
	<b>PE10001</b> SALINCAK VE DENG KOLU BURCU SOL VE SAĞ RC2422	Yön : Sol Ve Sağ Ağırlık : 0,294 kg / 0.648 lb Not : OYNAK BURÇ	3640.35
	<b>PE11014</b> SALINCAK VE DENG KOLU BURCU ÖN SOL VE SAĞ B32165	Şasi (Ön / Arka) : ÖN Yön : Sol Ve Sağ Ağırlık : 0,15 kg / 0.331 lb	3523.60, 3523.78 352360
	<b>PE11014K</b> SALINCAK VE DENG KOLU BURCU ÖN SOL VE SAĞ	Şasi (Ön / Arka) : ÖN Yön : Sol Ve Sağ Ağırlık : 0,3 kg / 0.661 lb Not : İKİLİ	3523.60, 3523.78 352360
	<b>PE11015</b> SALINCAK VE DENG KOLU BURCU SOL VE SAĞ B32166	Yön : Sol Ve Sağ Ağırlık : 0,35 kg / 0.772 lb	3523.61
	<b>PE12021</b> BEŞİK (TRAVERS) BURCU SOL VE SAĞ	Yön : Sol Ve Sağ Ağırlık : 0,41 kg / 0.904 lb	3504.06, 3504.18

\* Bu sayfada ve katalogdaki tüm araçların adları, markaları, modelleri, sembolleri, logoları, orjinal numaraları (oe) ve diğer üçüncü parti numaraları sadece referans amaçlı kullanılmaktadır.

**406**
**1995 - 2004**





Resim	Ürün Kodu ve Açıklaması	Detay	OEM
	<b>PE11021</b> TAŞIYICI DESTEK BURÇLARI SOL VE SAĞ	Yön : Sol Ve Sağ Ağırlık : 0.12 kg / 0.265 lb	1839.46
	<b>PE11030</b> TAŞIYICI DESTEK BURÇLARI SOL VE SAĞ	Yön : Sol Ve Sağ Ağırlık : 0.27 kg / 0.595 lb	3640.41
	<b>PE12008</b> AMORTİSÖR TAKOZU SOL VE SAĞ AMORTİSÖR TAKOZU ÖN	Yön : Sol Ve Sağ Ağırlık : 1.775 kg / 3.913 lb Not : AMORTİSÖR TAKOZU ÖN	5038.25, 5038.66
	<b>C112014</b> MOTOR TAKOZU SOL VE SAĞ MOTOR TAKOZU	Yön : Sol Ve Sağ Ağırlık : 0.86 kg / 1.896 lb Not : MOTOR TAKOZU	1806.34
	<b>PE12010</b> MOTOR TAKOZU SOL VE SAĞ MOTOR TAKOZU	Yön : Sol Ve Sağ Ağırlık : 0.25 kg / 0.551 lb Not : MOTOR TAKOZU	184382, 184395 1844.16, 1844.25 184416, 184425 97521102
	<b>PE12013</b> MOTOR TAKOZU SOL VE SAĞ MOTOR TAKOZU SOL	Yön : Sol Ve Sağ Ağırlık : 0.245 kg / 0.540 lb Not : MOTOR TAKOZU SOL	1843 82, 1843 95 1843.82, 1843.95 184382, 184395 96033565
	<b>PE12016</b> MOTOR TAKOZU SOL VE SAĞ MOTOR TAKOZU	Yön : Sol Ve Sağ Ağırlık : 0.684 kg / 1.508 lb Not : MOTOR TAKOZU	1827.23, 182723 1844.47, 184447
	<b>PE12017</b> MOTOR TAKOZU SOL VE SAĞ MOTOR TAKOZU	Yön : Sol Ve Sağ Ağırlık : 0.44 kg / 0.970 lb Not : MOTOR TAKOZU	1827.10, 1844.36 1844.68, 9604338880
	<b>PE12023</b> MOTOR TAKOZU SOL VE SAĞ MOTOR TAKOZU	Yön : Sol Ve Sağ Ağırlık : 0.914 kg / 2.015 lb Not : MOTOR TAKOZU	1806.28, 9631575180
	<b>PE12025</b> MOTOR TAKOZU SOL VE SAĞ MOTOR KULAK BURCU SAĞ	Yön : Sol Ve Sağ Ağırlık : 0.312 kg / 0.688 lb Not : MOTOR KULAK BURCU SAĞ	180933, 180935 9639176847, 9639176880
	<b>PE13003</b> DİREKSİYON KÖRÜĞÜ	Ağırlık : 0.09 kg / 0.198 lb	4066.75, 406655

\* Bu sayfada ve katalogdaki tüm araçların adları, markaları, modelleri, sembolleri, logoları, orijinal numaraları (oe) ve diğer üçüncü parti numaraları sadece referans amaçlı kullanılmaktadır.

**406**
**1995 - 2004**











Resim	Ürün Kodu ve Açıklaması	Detay	OEM
	<b>PE14001</b> AKS KÖRÜĞÜ +KELEPÇE+YAĞ. İÇ	Ağırlık : 0.055 kg / 0.121 lb	3287.81, 328781 956 746 85 88, 9567468588 992471

**407**
**2004 - 2011**

Resim	Ürün Kodu ve Açıklaması	Detay	OEM
	<b>PE1005</b> ROTİL ALT RC9105	Ağırlık : 0,66 kg / 1.455 lb Bağlantı Delik Çapı : M14X1,5 / M10X1,5 Rotil Gövde Çapı : Ø27	3640.58, 3640.69 3640.72
	<b>PE10051006</b> ROTİL ALT-ÜST KIT	Ağırlık : 1.14 kg / 2.513 lb	
	<b>PE1006</b> ROTİL ÜST ROTİL RC2423	Ağırlık : 0,48 kg / 1.058 lb Konik Ölçüsü : Ø18 Aşık Dış Çapı : M14X1,5 Rotil Gövde Çapı : M42X1,5	3640.57, 3640.74 364057
	<b>PE2017</b> ROTBAŞI SAĞ 14 X 1.5 RHT 12 MM RC2233	Ağırlık : 0,77 kg / 1.698 lb Uzunluk : 239 mm / 9.41 inch Gövde Dış Çapı : M14X1,5 Aşık Dış Çapı : M12X1,5 Aşık Konik Çapı : Ø14,8	3817.66
	<b>PE2018</b> ROTBAŞI SOL 14 X 1.5 RHT 12 MM RC2234	Ağırlık : 0,77 kg / 1.698 lb Uzunluk : 239 mm / 9.41 inch Gövde Dış Çapı : M14X1,5 Aşık Dış Çapı : M12X1,5 Aşık Konik Çapı : Ø14,8	3817.65
	<b>PE2231</b> ROTBAŞI SAĞ RC2231	Ağırlık : 0,786 kg / 1.733 lb Uzunluk : 239 mm / 9.41 inch Gövde Dış Çapı : M14X1,5 Aşık Dış Çapı : M10X1,25 Aşık Konik Çapı : Ø12,1	3817.57
	<b>PE2232</b> ROTBAŞI SOL	Ağırlık : 0,755 kg / 1.664 lb Uzunluk : 239 mm / 9.41 inch Gövde Dış Çapı : M14X1,5 Aşık Dış Çapı : M10X1,25 Aşık Konik Çapı : Ø12,1	3817.58
	<b>PE3009</b> ROTMİLİ	Ağırlık : 0,467 kg / 1.030 lb Uzunluk : 104 mm / 4.09 inch Gövde Dış Çapı : M16X1,5 Aşık Dış Çapı : M14X1,5	3812.E3, 3812.E7 3812000, 3817.B3 3817.E3, 38170000000 3817B3
	<b>PE4009</b> Z ROT ARKA SAĞ-SOL METAL RC2928	Ağırlık : 0,278 kg / 0.613 lb Malzeme Türü : Metal Uzunluk : 140 mm / 5.51 inch Aşık Dış Çapı : M10X1,5	, 5178.46 5178.52, 9651565180









\* Bu sayfada ve katalogdaki tüm araçların adları, markaları, modelleri, sembolleri, logoları, orijinal numaraları (oe) ve diğer üçüncü parti numaraları sadece referans amaçlı kullanılmaktadır.

**407**
**2004 - 2011**

Resim	Ürün Kodu ve Açıklaması	Detay	OEM
	<b>PE4010</b> Z ROT ÖN SAĞ METAL RC2929	Ağırlık : 0,625 kg / 1.378 lb Malzeme Türü : Metal Uzunluk : 200 mm / 7.87 inch Aşık Diş Çapı : M12X1,5/M16X1,5	5087.53
	<b>PE4011</b> Z ROT ÖN SOL METAL RC2930	Ağırlık : 0,623 kg / 1.373 lb Malzeme Türü : Metal Uzunluk : 200 mm / 7.87 inch Aşık Diş Çapı : M12X1,5/M16X1,5	5087.52
	<b>CI5005</b> SALINCAK ALT SOL	Ağırlık : 382 kg / 842.166 lb Malzeme Türü : Alüminyum	5175.CC, 9801145880
	<b>CI5006</b> SALINCAK ALT SAĞ	Ağırlık : 382 kg / 842.166 lb Malzeme Türü : Alüminyum	5175.CE, 9801145780
	<b>CI9003</b> SALINCAK ÜST ARKA TARAF SAĞ	Ağırlık : 2,68 kg / 5.908 lb Malzeme Türü : Alüminyum	5175.CH, 5175.CP 5175CH, 5175CP
	<b>CI9004</b> SALINCAK ÜST ARKA TARAF SOL	Ağırlık : 2,68 kg / 5.908 lb Malzeme Türü : Alüminyum	5175.CG, 5175.CN 5175CG, 5175CN
	<b>PE6023</b> SALINCAK ÖN SAĞ RC3105	Ağırlık : 5,885 kg / 12.974 lb Malzeme Türü : Dövme Çelik	3521.J6, 3521.L2
	<b>PE6024</b> SALINCAK ÖN SOL RC3106	Ağırlık : 5,885 kg / 12.974 lb Malzeme Türü : Dövme Çelik	3520.N6, 3520.Q1
	<b>PE6041</b> SALINCAK ÖN SAĞ	Ağırlık : 5,925 kg / 13.062 lb Malzeme Türü : Dövme Çelik	3521.J7
	<b>PE6042</b> SALINCAK ÖN SOL	Ağırlık : 5,925 kg / 13.062 lb Malzeme Türü : Dövme Çelik	3520.N7
	<b>PE6047</b> SALINCAK ÖN SAĞ	Ağırlık : 5,885 kg / 12.974 lb Malzeme Türü : Dövme Çelik	3521.T8







\* Bu sayfada ve katalogdaki tüm araçların adları, markaları, modelleri, sembolleri, logoları, orjinal numaraları (oe) ve diğer üçüncü parti numaraları sadece referans amaçlı kullanılmaktadır.

**407**
**2004 - 2011**

Resim	Ürün Kodu ve Açıklaması	Detay	OEM
	<b>PE6048</b> SALINCAK ÖN SOL	Ağırlık : 5,885 kg / 12.974 lb Malzeme Türü : Dövme Çelik	3520.X7
	<b>PE9001</b> SALINCAK ARKA	Ağırlık : 0,688 kg / 1.517 lb Malzeme Türü : Sac Metal	5178.47
	<b>PE9002</b> SALINCAK ARKA	Ağırlık : 0,77 kg / 1.698 lb Malzeme Türü : Sac Metal	5175.CF
	<b>CI11017</b> SALINCAK VE DENG KOLU BURCU ARKA ALT SOL VE SAĞ	Şasi (Ön / Arka) : ARKA Yön : Alt Sol Ve Sağ Ağırlık : 0.08 kg / 0.176 lb	5131.C3
	<b>CI11022</b> SALINCAK VE DENG KOLU BURCU ARKA	Şasi (Ön / Arka) : ARKA Ağırlık : 0,375 kg / 0.827 lb	5131.C4, 9801049980
	<b>PE11022</b> SALINCAK VE DENG KOLU BURCU ARKA SOL VE SAĞ	Şasi (Ön / Arka) : ARKA Yön : Sol Ve Sağ Ağırlık : 0,42 kg / 0.926 lb	
	<b>PE11024</b> SALINCAK VE DENG KOLU BURCU SOL VE SAĞ B32119	Yön : Sol Ve Sağ Ağırlık : 0,28 kg / 0.617 lb	3521.J6, 3523.95 3523.AR
	<b>PE11025</b> SALINCAK VE DENG KOLU BURCU ORTA SOL VE SAĞ B32118	Yön : Orta Sol Ve Sağ Ağırlık : 0,299 kg / 0.659 lb	3521.36, 352136 3523.AQ
	<b>PE11036</b> SALINCAK VE DENG KOLU BURCU SOL VE SAĞ	Yön : Sol Ve Sağ Ağırlık : 0.384 kg / 0.847 lb	33326774476-P
	<b>PE11037</b> SALINCAK VE DENG KOLU BURCU ARKA SOL VE SAĞ	Şasi (Ön / Arka) : ARKA Yön : Sol Ve Sağ Ağırlık : 0.15 kg / 0.331 lb	5131.C5, 5131.E0 9653318980
	<b>PE11044</b> SALINCAK VE DENG KOLU BURCU ARKA DIŞ ÜST	Şasi (Ön / Arka) : ARKA Yön : Dış Üst Ağırlık : 0.238 kg / 0.525 lb	9642153380, 9653318880

\* Bu sayfada ve katalogdaki tüm araçların adları, markaları, modelleri, sembolleri, logoları, orjinal numaraları (oe) ve diğer üçüncü parti numaraları sadece referans amaçlı kullanılmaktadır.

**407**
**2004 - 2011**





Resim	Ürün Kodu ve Açıklaması	Detay	OEM
	<b>CI12012</b> BEŞİK (TRAVERS) BURCU SOL VE SAĞ	Yön : Sol Ve Sağ Ağırlık : 0.155 kg / 0.342 lb	3523.AL, 3523.AW 3523.AZ
	<b>PE12049</b> TAŞIYICI DESTEK BURÇLARI SOL VE SAĞ	Yön : Sol Ve Sağ Ağırlık : 0.228 kg / 0.503 lb	3656.04, 365604
	<b>PE12054</b> AMORTİSÖR TAKOZU SOL VE SAĞ AMORTİSÖR TAKOZU R-L	Yön : Sol Ve Sağ Ağırlık : 0.5 kg / 1.102 lb Not : AMORTİSÖR TAKOZU R-L	5038.A6, 5038.E6 5038000000
	<b>PE12054K</b> AMORTİSÖR TAKOZU SOL VE SAĞ 2 PCS	Yön : Sol Ve Sağ Ağırlık : 1 kg / 2.205 lb Not : 2 PCS	5038.A6, 5038.E6
	<b>PE12055</b> AMORTİSÖR TAKOZU SOL VE SAĞ AMORTİSÖR TAKOZU R-L	Yön : Sol Ve Sağ Ağırlık : 0.5 kg / 1.102 lb Not : AMORTİSÖR TAKOZU R-L	5038.A5, 5038.E5 503800000
	<b>CI12011</b> MOTOR TAKOZU SOL VE SAĞ MOTOR TAKOZU	Yön : Sol Ve Sağ Ağırlık : 0.912 kg / 2.011 lb Not : MOTOR TAKOZU	1807.Y3
	<b>CI12015</b> MOTOR TAKOZU SOL VE SAĞ MOTOR TAKOZU	Yön : Sol Ve Sağ Ağırlık : 2.012 kg / 4.436 lb Not : MOTOR TAKOZU	1813.98
	<b>PE12023</b> MOTOR TAKOZU SOL VE SAĞ MOTOR TAKOZU	Yön : Sol Ve Sağ Ağırlık : 0.914 kg / 2.015 lb Not : MOTOR TAKOZU	1806.28, 9631575180
	<b>PE12024</b> MOTOR TAKOZU SOL VE SAĞ MOTOR TAKOZU	Yön : Sol Ve Sağ Ağırlık : 0.85 kg / 1.874 lb Not : MOTOR TAKOZU	1844.91, 1844.92 1844.93, 1844.C0
	<b>PE12025</b> MOTOR TAKOZU SOL VE SAĞ MOTOR KULAK BURCU SAĞ	Yön : Sol Ve Sağ Ağırlık : 0.312 kg / 0.688 lb Not : MOTOR KULAK BURCU SAĞ	180933, 180935 9639176847, 9639176880
	<b>PE14000</b> AKS KÖRÜĞÜ +KELEPÇE+YAĞ. DIŞ	Ağırlık : 0.192 kg / 0.423 lb	3293.03, 661471

\* Bu sayfada ve katalogdaki tüm araçların adları, markaları, modelleri, sembolleri, logoları, orjinal numaraları (oe) ve diğer üçüncü parti numaraları sadece referans amaçlı kullanılmaktadır.



**407**
**2004 - 2011**

Resim	Ürün Kodu ve Açıklaması	Detay	OEM
	<b>PE14016</b> AKS KÖRÜĞÜ +KELEPÇE+YAĞ. İÇ	Ağırlık : 0.13 kg / 0.287 lb	3287.A9

**408**
**II**
**2022 -**











Resim	Ürün Kodu ve Açıklaması	Detay	OEM
	<b>PE1021</b> ROTİL ALT	Ağırlık : 0,780 kg / 1.720 lb	9837338980
	<b>PE2031</b> ROTBAŞI SAĞ 210	Ağırlık : 0,840 kg / 1.852 lb Uzunluk : 210 mm / 8.27 inch	1675958280
	<b>PE2032</b> ROTBAŞI SOL 210	Ağırlık : 0,840 kg / 1.852 lb Uzunluk : 210 mm / 8.27 inch	1675958380
	<b>PE4025</b> Z ROT ÖN PLASTİK	Ağırlık : 0,310 kg / 0.683 lb Malzeme Türü : Plastik Uzunluk : 372 mm / 14.65 inch	9832866980, 9844061480
	<b>PE4025A</b> Z ROT ÖN METAL	Ağırlık : 0,425 kg / 0.937 lb Malzeme Türü : Metal Uzunluk : 372 mm / 14.65 inch	9832866980, 9844061480

**5008**
**I T87**
**2009 - 2016**

Resim	Ürün Kodu ve Açıklaması	Detay	OEM
	<b>PE1013</b> ROTİL ÖN SAĞ - SOL Ø15,5	Ağırlık : 0,312 kg / 0.688 lb Konik Ölçüsü : Ø15,5 Aşık Diş Çapı : M14X1,5 Rotil Gövde Çapı : M38X1,5	3640.73
	<b>PE2019</b> ROTBAŞI SAĞ RB4319	Ağırlık : 0,503 kg / 1.109 lb Uzunluk : 165 mm / 6.50 inch Gövde Diş Çapı : M14X1,5 Aşık Diş Çapı : M10X1,25 Aşık Konik Çapı : Ø12	1610936580, 3817.75 3817.88, 381788
	<b>PE2020</b> ROTBAŞI ÖN SOL RB4320	Ağırlık : 0,503 kg / 1.109 lb Uzunluk : 165 mm / 6.50 inch Gövde Diş Çapı : M14X1,5 Aşık Diş Çapı : M10X1,25 Aşık Konik Çapı : Ø12	1610936880, 3817.76 3817.89, 381789

\* Bu sayfada ve katalogdaki tüm araçların adları, markaları, modelleri, sembolleri, logoları, orjinal numaraları (oe) ve diğer üçüncü parti numaraları sadece referans amaçlı kullanılmaktadır.

**5008**
**IT87**
**2009 - 2016**

Resim	Ürün Kodu ve Açıklaması	Detay	OEM
	<b>PE3020</b> ROTMİLİ SAĞ-SOL 320 RC2862	Ağırlık : 0,552 kg / 1.217 lb Uzunluk : 272 mm / 10.71 inch Gövde Diş Çapı : M14X1,5 Aşık Diş Çapı : M14X1,5	3812.F2
	<b>PE4015</b> Z ROT ÖN SAĞ - SOL METAL RC2924	Ağırlık : 0,351 kg / 0.774 lb Malzeme Türü : Metal Uzunluk : 335 mm / 13.19 inch Aşık Diş Çapı : M10X1,5	1614281180, 5087.50 5087.64, 508750 508764, 96347856 96347856A8, 9804947480 C96347856
	<b>CI6021</b> SALINCAK ÖN ALT SAĞ	Ağırlık : 4,8 kg / 10.582 lb Malzeme Türü : Dövme Çelik	98056073, 9805607380
	<b>CI6022</b> SALINCAK ÖN ALT SOL CI6021	Ağırlık : 4,8 kg / 10.582 lb Malzeme Türü : Dövme Çelik	98056074, 9805607480
	<b>CI6027</b> SALINCAK ÖN SAĞ ALT	Ağırlık : 5,104 kg / 11.252 lb Malzeme Türü : Dövme Çelik	98056073
	<b>CI6028</b> SALINCAK ÖN SOL ALT	Ağırlık : 5,104 kg / 11.252 lb Malzeme Türü : Dövme Çelik	98056974
	<b>PE6035</b> SALINCAK ÖN SAĞ RC3041	Ağırlık : 4,944 kg / 10.900 lb Malzeme Türü : Dövme Çelik	3521.R3
	<b>PE6036</b> SALINCAK ÖN SOL RC3042	Ağırlık : 4,944 kg / 10.900 lb Malzeme Türü : Dövme Çelik	3520.V2
	<b>CI11015</b> SALINCAK VE DENGE KOLU BURCU ÖN ALT DIŞ SOL VE SAĞ	Şasi (Ön / Arka) : ÖN Yön : Alt Diş Sol Ve Sağ Ağırlık : 0,312 kg / 0.688 lb	98056073*, 98056073-P 98056074*, 98056074-P
	<b>PE11011</b> SALINCAK VE DENGE KOLU BURCU SOL VE SAĞ B32115	Yön : Sol Ve Sağ Ağırlık : 0,27 kg / 0.595 lb	3523.77, 3523.92 352377, 352392
	<b>PE11019</b> SALINCAK VE DENGE KOLU BURCU ORTA SOL VE SAĞ B32116	Yön : Orta Sol Ve Sağ Ağırlık : 0,296 kg / 0.653 lb	3523.91, 352391

\* Bu sayfada ve katalogdaki tüm araçların adları, markaları, modelleri, sembolleri, logoları, orjinal numaraları (oe) ve diğer üçüncü parti numaraları sadece referans amaçlı kullanılmaktadır.













**5008**
**IT87**
**2009 - 2016**

Resim	Ürün Kodu ve Açıklaması	Detay	OEM
	<b>PE11037</b> SALINCAK VE DENGE KOLU BURCU ARKA SOL VE SAĞ	Şasi (Ön / Arka) : ARKA Yön : Sol Ve Sağ Ağırlık : 0.15 kg / 0.331 lb	5131.C5, 5131.E0 9653318980
	<b>CI12008</b> VİRAJ DEMİR LASTİĞİ SOL VE SAĞ RUBBER	Şasi (Ön / Arka) : ÖN Yön : Sol Ve Sağ Ağırlık : 0.108 kg / 0.238 lb Malzeme Türü : Rubber Not : VİRAJ LASTİĞİ	5094.89, 5094.E3
	<b>CI12008K</b> VİRAJ DEMİR LASTİĞİ SOL VE SAĞ RUBBER	Şasi (Ön / Arka) : ÖN Yön : Sol Ve Sağ Ağırlık : 0.216 kg / 0.476 lb Malzeme Türü : Rubber Not : 2 PCS	5094.89*, 5094.E3*
	<b>PE12020</b> VİRAJ DEMİR LASTİĞİ SOL VE SAĞ	Yön : Sol Ve Sağ Ağırlık : 0.13 kg / 0.287 lb Not : VİRAJ LASTİĞİ	1839.94, 1839.H6 5094.87
	<b>PE12052</b> AMORTİSÖR TAKOZU SOL VE SAĞ MOTOR TAKOZU	Yön : Sol Ve Sağ Ağırlık : 0.38 kg / 0.838 lb Not : MOTOR TAKOZU	5038.G4, 5038.H3 5038G4, 5038H3 9672116080, 9821040380
	<b>RN12180</b> AMORTİSÖR TAKOZU ÖN SOL VE SAĞ AMORTİSÖR RULMANI	Şasi (Ön / Arka) : ÖN Yön : Sol Ve Sağ Ağırlık : 0.155 kg / 0.342 lb Malzeme Türü : Amortisör Rulmani	5035.19, 5035.23 5035.27, 5035.58 5035.63, 54612-1G010 54612-2C000, 91510633
	<b>PE12000</b> MOTOR TAKOZU SOL VE SAĞ MOTOR TAKOZU	Yön : Sol Ve Sağ Ağırlık : 1.833 kg / 4.041 lb Not : MOTOR TAKOZU	1807.GG, 1807.GJ
	<b>PE12058</b> MOTOR TAKOZU SOL VE SAĞ	Yön : Sol Ve Sağ Ağırlık : 0.3 kg / 0.661 lb	1844.34, 1844.51 96104506
	<b>PE12061</b> MOTOR TAKOZU ÖN SOL VE SAĞ	Şasi (Ön / Arka) : ÖN Yön : Sol Ve Sağ Ağırlık : 1.9 kg / 4.189 lb	1839.C7, 1839.H5
	<b>PE12065</b> MOTOR TAKOZU ARKA	Şasi (Ön / Arka) : ARKA	1807.HC, 1807.HE 1809.44

\* Bu sayfada ve katalogdaki tüm araçların adları, markaları, modelleri, sembolleri, logoları, orjinal numaraları (oe) ve diğer üçüncü parti numaraları sadece referans amaçlı kullanılmaktadır.

**5008**
**II P87**
**2016 -**



Resim	Ürün Kodu ve Açıklaması	Detay	OEM
	<b>CI1007</b> ROTİL ALT SOL VE SAĞ Ø16,5	Ağırlık : 0,8 kg / 1.764 lb Konik Ölçüsü : Ø16,5 Aşık Diş Çapı : M14X1,5	9803434080
	<b>PE2025</b> ROTBAŞI SAĞ	Ağırlık : 0,838 kg / 1.847 lb Uzunluk : 215 mm / 8.46 inch Gövde Diş Çapı : M14X1,5 Aşık Diş Çapı : M12X1,5	1610817880
	<b>PE2026</b> ROTBAŞI SOL	Ağırlık : 0,838 kg / 1.847 lb Uzunluk : 215 mm / 8.46 inch Gövde Diş Çapı : M14X1,5 Aşık Diş Çapı : M12X1,5	1610817780
	<b>CI3015</b> ROTMİLİ SAĞ- SOL	Ağırlık : 0,559 kg / 1.232 lb Uzunluk : 222 mm / 8.74 inch	1610817680
	<b>PE4015</b> Z ROT ÖN SAĞ - SOL METAL RC2924	Ağırlık : 0,351 kg / 0.774 lb Malzeme Türü : Metal Uzunluk : 335 mm / 13.19 inch Aşık Diş Çapı : M10X1,5	1614281180, 5087.50 5087.64, 508750 508764, 96347856 96347856A8, 9804947480 C96347856
	<b>PE6051</b> SALINCAK ÖN SAĞ ALT	Malzeme Türü : Sac Metal	3656247, 9816865480
	<b>PE6051J</b> SALINCAK ALT SAĞ	Ağırlık : 3,550 kg / 7.826 lb Malzeme Türü : Sac Metal	9816865480*
	<b>PE6052</b> SALINCAK ÖN SOL ALT	Malzeme Türü : Sac Metal	3646272, 9816865580
	<b>PE6052J</b> SALINCAK ALT SOL	Ağırlık : 3,550 kg / 7.826 lb Malzeme Türü : Sac Metal	9816865580*
	<b>PE6059</b> SALINCAK VE DENGE KOLU ÖN ALT SAĞ ALÜMİNYUM	Ağırlık : 3,505 kg / 7.727 lb Malzeme Türü : Alüminyum	9803434080*, 9820081280
	<b>PE6059J</b> SALINCAK VE DENGE KOLU ÖN ALT SAĞ ALÜMİNYUM	Ağırlık : 2,365 kg / 5.214 lb Malzeme Türü : Alüminyum	9820081280*

\* Bu sayfada ve katalogdaki tüm araçların adları, markaları, modelleri, sembolleri, logoları, orjinal numaraları (oe) ve diğer üçüncü parti numaraları sadece referans amaçlı kullanılmaktadır.

**5008**
**II P87**
**2016 -**



Resim	Ürün Kodu ve Açıklaması	Detay	OEM
	<b>PE6060</b> SALINCAK VE DENGE KOLU ÖN ALT SOL ALÜMİNYUM	Ağırlık : 3,505 kg / 7.727 lb Malzeme Türü : Alüminyum	9803434080*, 9820081380
	<b>PE6060J</b> SALINCAK VE DENGE KOLU ÖN ALT SOL ALÜMİNYUM	Ağırlık : 2,365 kg / 5.214 lb Malzeme Türü : Alüminyum	9820081380*
	<b>PE11038</b> SALINCAK VE DENGE KOLU BURCU ÖN SOL VE SAĞ	Şasi (Ön / Arka) : ÖN Yön : Sol Ve Sağ Ağırlık : 0,22 kg / 0.485 lb	3656247*, 9678311280* 9678311380*, 9800596580* 9800596680*, 9815014380* 9815014380S1*, 9815014680* 9815014680S1*, 9815396280*
	<b>PE11041</b> SALINCAK VE DENGE KOLU BURCU ÖN ALT SOL VE SAĞ	Şasi (Ön / Arka) : ÖN Yön : Alt Sol Ve Sağ Ağırlık : 0.25 kg / 0.551 lb	9816865480*, 9816865580* Part of 9816865480, Part of 9816865580

**504**
**1968 - 1993**





Resim	Ürün Kodu ve Açıklaması	Detay	OEM
	<b>PE1007</b> ROTİL ALT SAĞ-SOL	Ağırlık : 0,34 kg / 0.750 lb Konik Ölçüsü : Ø14,8 Aşık Diş Çapı : M12X1,5 Rotil Gövde Çapı : M40X1,5	3640.15, 3640.25
	<b>PE2001</b> ROTBAŞI ÖN SAĞ - SOL RB4211	Ağırlık : 0,298 kg / 0.657 lb Uzunluk : 90 mm / 3.54 inch Gövde Diş Çapı : M14X1,5 Aşık Diş Çapı : M10X1,25 Aşık Konik Çapı : Ø12	3717.50, 3817.09 3817.10, 3817.18 3817.50, 3817.52 60501540, 9471000965
	<b>PE3010</b> ROTMİLİ SAĞ-SOL 260 RC2811	Ağırlık : 0,511 kg / 1.127 lb Uzunluk : 265 mm / 10.43 inch Gövde Diş Çapı : M12X1 Aşık Diş Çapı : M14X1,5	3812.15, 3812.19 381215, 381219 95560858
	<b>PE3011</b> ROTMİLİ SAĞ-SOL 250 RC2834	Ağırlık : 0,491 kg / 1.082 lb Uzunluk : 247 mm / 9.72 inch Gövde Diş Çapı : M12X1 Aşık Diş Çapı : M14X1,5	3812.17*
	<b>PE3012</b> ROTMİLİ ÖN SAĞ - SOL 242 RC2822	Ağırlık : 0,584 kg / 1.287 lb Uzunluk : 242 mm / 9.53 inch Gövde Diş Çapı : M12X1 Aşık Diş Çapı : M14X1,5	
	<b>PE3013</b> ROTMİLİ SAĞ-SOL M14X1,5 L=227	Ağırlık : 0,474 kg / 1.045 lb Uzunluk : 227 mm / 8.94 inch Gövde Diş Çapı : M12X1 Aşık Diş Çapı : M14X1,5	

\* Bu sayfada ve katalogdaki tüm araçların adları, markaları, modelleri, sembolleri, logoları, orjinal numaraları (oe) ve diğer üçüncü parti numaraları sadece referans amaçlı kullanılmaktadır.

**504**
**1968 - 1993**









Resim	Ürün Kodu ve Açıklaması	Detay	OEM
	<b>PE20013010</b> ROT TAKIMI SOL VE SAĞ	Ağırlık : 0,897 kg / 1.978 lb Rotbaşı : PE2001 Rotmili : PE3010	3812.15, 95492625 95493210
	<b>PE20013011</b> ROT TAKIMI ÖN AKS RC288135	Ağırlık : 0,801 kg / 1.766 lb Rotbaşı : PE2001 Rotmili : PE3011	3812.17
	<b>PE20013012</b> ROT TAKIMI ÖN	Ağırlık : 0,861 kg / 1.898 lb Rotbaşı : PE2001 Rotmili : PE3012	
	<b>PE20013013</b> ROT TAKIMI ÖN	Ağırlık : 0,833 kg / 1.836 lb Rotbaşı : PE2001 Rotmili : PE3013	
	<b>RN12180</b> AMORTİSÖR TAKOZU ÖN SOL VE SAĞ AMORTİSÖR RULMANI	Şasi (Ön / Arka) : ÖN Yön : Sol Ve Sağ Ağırlık : 0.155 kg / 0.342 lb Malzeme Türü : Amortisör Rulmanı	5035.19, 5035.23 5035.27, 5035.58 5035.63, 54612-1G010 54612-2C000, 91510633
	<b>PE13001</b> DİREKSİYON KÖRÜĞÜ SOL VE SAĞ	Ağırlık : 0.118 kg / 0.260 lb	4066.22

**505**
**1968 - 1993**

Resim	Ürün Kodu ve Açıklaması	Detay	OEM
	<b>PE1007</b> ROTİL ALT SAĞ-SOL	Ağırlık : 0,34 kg / 0.750 lb Konik Ölçüsü : Ø14,8 Aşık Diş Çapı : M12X1,5 Rotil Gövde Çapı : M40X1,5	3640.15, 3640.25
	<b>PE2001</b> ROTBAŞI ÖN SAĞ - SOL RB4211	Ağırlık : 0,298 kg / 0.657 lb Uzunluk : 90 mm / 3.54 inch Gövde Diş Çapı : M14X1,5 Aşık Diş Çapı : M10X1,25 Aşık Konik Çapı : Ø12	3717.50, 3817.09 3817.10, 3817.18 3817.50, 3817.52 60501540, 9471000965
	<b>PE3010</b> ROTMİLİ SAĞ-SOL 260 RC2811	Ağırlık : 0,511 kg / 1.127 lb Uzunluk : 265 mm / 10.43 inch Gövde Diş Çapı : M12X1 Aşık Diş Çapı : M14X1,5	3812.15, 3812.19 381215, 381219 95560858
	<b>PE3011</b> ROTMİLİ SAĞ-SOL 250 RC2834	Ağırlık : 0,491 kg / 1.082 lb Uzunluk : 247 mm / 9.72 inch Gövde Diş Çapı : M12X1 Aşık Diş Çapı : M14X1,5	3812.17*

\* Bu sayfada ve katalogdaki tüm araçların adları, markaları, modelleri, sembolleri, logoları, orijinal numaraları (oe) ve diğer üçüncü parti numaraları sadece referans amaçlı kullanılmaktadır.

**505**
**1968 - 1993**











Resim	Ürün Kodu ve Açıklaması	Detay	OEM
	<b>PE3012</b> ROTMİLİ ÖN SAĞ - SOL 242 RC2822	Ağırlık : 0,584 kg / 1.287 lb Uzunluk : 242 mm / 9.53 inch Gövde Diş Çapı : M12X1 Aşık Diş Çapı : M14X1,5	
	<b>PE3013</b> ROTMİLİ SAĞ-SOL M14X1,5 L=227	Ağırlık : 0,474 kg / 1.045 lb Uzunluk : 227 mm / 8.94 inch Gövde Diş Çapı : M12X1 Aşık Diş Çapı : M14X1,5	
	<b>PE20013010</b> ROT TAKIMI SOL VE SAĞ	Ağırlık : 0,897 kg / 1.978 lb Rotbaşı : PE2001 Rotmili : PE3010	3812.15, 95492625 95493210
	<b>PE20013011</b> ROT TAKIMI ÖN AKS RC288135	Ağırlık : 0,801 kg / 1.766 lb Rotbaşı : PE2001 Rotmili : PE3011	3812.17
	<b>PE20013012</b> ROT TAKIMI ÖN	Ağırlık : 0,861 kg / 1.898 lb Rotbaşı : PE2001 Rotmili : PE3012	
	<b>PE20013013</b> ROT TAKIMI ÖN	Ağırlık : 0,833 kg / 1.836 lb Rotbaşı : PE2001 Rotmili : PE3013	
	<b>RN12180</b> AMORTİSÖR TAKOZU ÖN SOL VE SAĞ AMORTİSÖR RULMANI	Şasi (Ön / Arka) : ÖN Yön : Sol Ve Sağ Ağırlık : 0.155 kg / 0.342 lb Malzeme Türü : Amortisör Rulmanı	5035.19, 5035.23 5035.27, 5035.58 5035.63, 54612-1G010 54612-2C000, 91510633
	<b>PE13001</b> DİREKSİYON KÖRÜĞÜ SOL VE SAĞ	Ağırlık : 0.118 kg / 0.260 lb	4066.22

**508**
**I**
**2010 - 2018**

Resim	Ürün Kodu ve Açıklaması	Detay	OEM
	<b>PE1017</b> ROTİL	Ağırlık : 0,945 kg / 2.083 lb Bağlantı Delik Çapı : Ø12,2	3640.83
	<b>PE2021</b> ROTBAŞI ÖN SAĞ	Ağırlık : 0,647 kg / 1.426 lb Uzunluk : 211 mm / 8.31 inch Gövde Diş Çapı : M14X1,5 Aşık Diş Çapı : M12X1,5 Aşık Konik Çapı : Ø14,90	3817.81, 3817.A2







\* Bu sayfada ve katalogdaki tüm araçların adları, markaları, modelleri, sembolleri, logoları, orjinal numaraları (oe) ve diğer üçüncü parti numaraları sadece referans amaçlı kullanılmaktadır.

**508**
**I**
**2010 - 2018**

Resim	Ürün Kodu ve Açıklaması	Detay	OEM
	<b>PE2022</b> ROTBAŞI SOL	Ağırlık : 0,647 kg / 1.426 lb Uzunluk : 211 mm / 8.31 inch Gövde Diş Çapı : M14X1,5 Aşık Diş Çapı : M12X1,5 Aşık Konik Çapı : Ø14,90	3817.80, 3817.A1
	<b>PE3023</b> ROTMİLİ SAĞ-SOL M14X1,5 L = 209	Ağırlık : 0,48 kg / 1.058 lb Uzunluk : 209 mm / 8.23 inch Gövde Diş Çapı : M14X1,5 Aşık Diş Çapı : M16X1,5	3812.G3
	<b>PE4009</b> Z ROT ARKA SAĞ-SOL METAL RC2928	Ağırlık : 0,278 kg / 0.613 lb Malzeme Türü : Metal Uzunluk : 140 mm / 5.51 inch Aşık Diş Çapı : M10X1,5	, 5178.46 5178.52, 9651565180
	<b>PE4018</b> Z ROT ÖN M12X1,25 L = 345	Ağırlık : 0,396 kg / 0.873 lb Uzunluk : 345 mm / 13.58 inch Aşık Diş Çapı : M10X1,5 Not : M12X1,25	5087.76
	<b>CI5005</b> SALINCAK ALT SOL	Ağırlık : 382 kg / 842.166 lb Malzeme Türü : Alüminyum	5175.CC, 9801145880
	<b>CI5006</b> SALINCAK ALT SAĞ	Ağırlık : 382 kg / 842.166 lb Malzeme Türü : Alüminyum	5175.CE, 9801145780
	<b>CI9003</b> SALINCAK ÜST ARKA TARAF SAĞ	Ağırlık : 2,68 kg / 5.908 lb Malzeme Türü : Alüminyum	5175.CH, 5175.CP 5175CH, 5175CP
	<b>CI9004</b> SALINCAK ÜST ARKA TARAF SOL	Ağırlık : 2,68 kg / 5.908 lb Malzeme Türü : Alüminyum	5175.CG, 5175.CN 5175CG, 5175CN
	<b>PE6045</b> SALINCAK ÖN ALT SAĞ	Ağırlık : 6,1 kg / 13.448 lb Malzeme Türü : Dövme Çelik	3521.V1, 3521Y0
	<b>PE6045J</b> SALINCAK ÖN SAĞ	Ağırlık : 5,353 kg / 11.801 lb Malzeme Türü : Dövme Çelik	3521.V1*
	<b>PE6046</b> SALINCAK ÖN ALT SOL	Ağırlık : 6,1 kg / 13.448 lb Malzeme Türü : Dövme Çelik	3520.Y0









\* Bu sayfada ve katalogdaki tüm araçların adları, markaları, modelleri, sembolleri, logoları, orjinal numaraları (oe) ve diğer üçüncü parti numaraları sadece referans amaçlı kullanılmaktadır.

**508**
**I**
**2010 - 2018**

Resim	Ürün Kodu ve Açıklaması	Detay	OEM
	<b>PE6046J</b> SALINCAK ÖN SOL	Ağırlık : 5,353 kg / 11.801 lb Malzeme Türü : Dövme Çelik	3520.Y0*
	<b>CI11017</b> SALINCAK VE DENGE KOLU BURCU ARKA ALT SOL VE SAĞ	Şasi (Ön / Arka) : ARKA Yön : Alt Sol Ve Sağ Ağırlık : 0.08 kg / 0.176 lb	5131.C3
	<b>CI11022</b> SALINCAK VE DENGE KOLU BURCU ARKA	Şasi (Ön / Arka) : ARKA Ağırlık : 0,375 kg / 0.827 lb	5131.C4, 9801049980
	<b>PE11035</b> SALINCAK VE DENGE KOLU BURCU ÖN SOL VE SAĞ	Şasi (Ön / Arka) : ÖN Yön : Sol Ve Sağ Ağırlık : 0,795 kg / 1.753 lb	3520.Y0*, 3521.V1*
	<b>PE11037</b> SALINCAK VE DENGE KOLU BURCU ARKA SOL VE SAĞ	Şasi (Ön / Arka) : ARKA Yön : Sol Ve Sağ Ağırlık : 0.15 kg / 0.331 lb	5131.C5, 5131.E0 9653318980
	<b>PE11040</b> SALINCAK VE DENGE KOLU BURCU ÖN SOL VE SAĞ	Şasi (Ön / Arka) : ÖN Yön : Sol Ve Sağ Ağırlık : 0,267 kg / 0.589 lb	3520.Y0*, 3521.V1* 3521Y.0*, 3523 AQ
	<b>PE11044</b> SALINCAK VE DENGE KOLU BURCU ARKA DIŞ ÜST	Şasi (Ön / Arka) : ARKA Yön : Dış Üst Ağırlık : 0.238 kg / 0.525 lb	9642153380, 9653318880
	<b>CI12012</b> BEŞİK (TRAVERS) BURCU SOL VE SAĞ	Yön : Sol Ve Sağ Ağırlık : 0.155 kg / 0.342 lb	3523.AL, 3523.AW 3523.AZ
	<b>PE12054</b> AMORTİSÖR TAKOZU SOL VE SAĞ AMORTİSÖR TAKOZU R-L	Yön : Sol Ve Sağ Ağırlık : 0.5 kg / 1.102 lb Not : AMORTİSÖR TAKOZU R-L	5038.A6, 5038.E6 5038000000
	<b>PE12054K</b> AMORTİSÖR TAKOZU SOL VE SAĞ 2 PCS	Yön : Sol Ve Sağ Ağırlık : 1 kg / 2.205 lb Not : 2 PCS	5038.A6, 5038.E6
	<b>CI12011</b> MOTOR TAKOZU SOL VE SAĞ MOTOR TAKOZU	Yön : Sol Ve Sağ Ağırlık : 0.912 kg / 2.011 lb Not : MOTOR TAKOZU	1807.Y3

\* Bu sayfada ve katalogdaki tüm araçların adları, markaları, modelleri, sembolleri, logoları, orjinal numaraları (oe) ve diğer üçüncü parti numaraları sadece referans amaçlı kullanılmaktadır.

**508**
**II R83**
**2018 -**

Resim	Ürün Kodu ve Açıklaması	Detay	OEM
	<b>CI1007</b> ROTİL ALT SOL VE SAĞ Ø16,5	Ağırlık : 0,8 kg / 1.764 lb Konik Ölçüsü : Ø16,5 Aşık Diş Çapı : M14X1,5	9803434080
	<b>PE2025</b> ROTBAŞI SAĞ	Ağırlık : 0,838 kg / 1.847 lb Uzunluk : 215 mm / 8.46 inch Gövde Diş Çapı : M14X1,5 Aşık Diş Çapı : M12X1,5	1610817880
	<b>PE2026</b> ROTBAŞI SOL	Ağırlık : 0,838 kg / 1.847 lb Uzunluk : 215 mm / 8.46 inch Gövde Diş Çapı : M14X1,5 Aşık Diş Çapı : M12X1,5	1610817780
	<b>CI3015</b> ROTMİLİ SAĞ- SOL	Ağırlık : 0,559 kg / 1.232 lb Uzunluk : 222 mm / 8.74 inch	1610817680
	<b>CI4009</b> Z ROT SOL VE SAĞ METAL	Ağırlık : 0,438 kg / 0.966 lb Malzeme Türü : Metal Uzunluk : 335 mm / 13.19 inch	9831547080
	<b>CI4015</b> Z ROT ÖN SAĞ - SOL	Malzeme Türü : Metal Uzunluk : 335 mm / 13.19 inch	9804947480, 9809045780
	<b>PE4019</b> Z ROT ARKA METAL	Ağırlık : 0,306 kg / 0.675 lb Malzeme Türü : Metal Uzunluk : 170 mm / 6.69 inch Aşık Diş Çapı : M10X1,5	9815227080
	<b>CI9003</b> SALINCAK ÜST ARKA TARAF SAĞ	Ağırlık : 2,68 kg / 5.908 lb Malzeme Türü : Alüminyum	5175.CH, 5175.CP 5175CH, 5175CP
	<b>CI9004</b> SALINCAK ÜST ARKA TARAF SOL	Ağırlık : 2,68 kg / 5.908 lb Malzeme Türü : Alüminyum	5175.CG, 5175.CN 5175CG, 5175CN
	<b>PE6043J</b> SALINCAK ÖN SAĞ ALT	Ağırlık : 3.17 kg / 6.989 lb Malzeme Türü : Sac Metal	9678311280
	<b>PE6044J</b> SALINCAK ÖN SOL ALT	Ağırlık : 3.17 kg / 6.989 lb Malzeme Türü : Sac Metal	9678311380







\* Bu sayfada ve katalogdaki tüm araçların adları, markaları, modelleri, sembolleri, logoları, orjinal numaraları (oe) ve diğer üçüncü parti numaraları sadece referans amaçlı kullanılmaktadır.



**508**
**II R83**
**2018 -**

Resim	Ürün Kodu ve Açıklaması	Detay	OEM
	<b>PE9003</b> SALINCAK VE DENGİ KOLU ARKA ALT SAĞ ALÜMİNYUM	Ağırlık : 1,155 kg / 2.546 lb Malzeme Türü : Alüminyum	9820632480
	<b>PE9004</b> SALINCAK VE DENGİ KOLU ARKA ALT SOL ALÜMİNYUM	Ağırlık : 1,155 kg / 2.546 lb Malzeme Türü : Alüminyum	9820632280
	<b>PE11038</b> SALINCAK VE DENGİ KOLU BURCU ÖN SOL VE SAĞ	Şasi (Ön / Arka) : ÖN Yön : Sol Ve Sağ Ağırlık : 0,22 kg / 0.485 lb	3656247*, 9678311280* 9678311380*, 9800596580* 9800596680*, 9815014380* 9815014380S1*, 9815014680* 9815014680S1*, 9815396280*
	<b>PE11039</b> SALINCAK VE DENGİ KOLU BURCU SOL VE SAĞ	Yön : Sol Ve Sağ Ağırlık : 0,25 kg / 0.551 lb	9678311280*, 9678311380* 9800596580*, 9800596680* 9815396280*

**605**
**1989 - 1999**



Resim	Ürün Kodu ve Açıklaması	Detay	OEM
	<b>PE1002</b> ROTİL ALT SAĞ-SOL RC2417	Ağırlık : 0,32 kg / 0.705 lb Konik Ölçüsü : Ø15,8 Aşık Dış Çapı : M14X1,5 Rotil Gövde Çapı : M40X1,5	3640.28, 3640.34 3640.71, 95028039
	<b>CI2217</b> ROTBAŞI ÖN SOL RC2217	Ağırlık : 0,327 kg / 0.721 lb Uzunluk : 114,5 mm / 4.51 inch Gövde Dış Çapı : M14X1,5 Aşık Dış Çapı : M10X1,25 Aşık Konik Çapı : Ø12	3817.14, 3817.16 3817.30, 3817.31 3817.41, 3817.42 381716, 381731 381742, 9458084180
	<b>CI2218</b> ROTBAŞI ÖN SAĞ RC2218	Ağırlık : 0,332 kg / 0.732 lb Uzunluk : 114,5 mm / 4.51 inch Gövde Dış Çapı : M14X1,5 Aşık Dış Çapı : M10X1,25 Aşık Konik Çapı : Ø12	3817.14, 3817.16 3817.30, 3817.31 3817.41, 3817.42 381714, 381730 381741, 9458084180
	<b>CI3007</b> ROTMİLİ SAĞ-SOL 295 RB4815	Ağırlık : 0,557 kg / 1.228 lb Uzunluk : 295 mm / 11.61 inch Gövde Dış Çapı : M12X1 Aşık Dış Çapı : M14X1,5	3812.99, 96032460
	<b>PE3004</b> ROTMİLİ SAĞ-SOL (RC2847)	Ağırlık : 0.7 kg / 1.543 lb	3812.A6
	<b>CI2217PE3013</b> ROT TAKIMI SAĞ	Ağırlık : 0,862 kg / 1.900 lb Rotbaşı : VW2024 Rotmilî : VW3020	3812.80, 381280

\* Bu sayfada ve katalogdaki tüm araçların adları, markaları, modelleri, sembolleri, logoları, orijinal numaraları (oe) ve diğer üçüncü parti numaraları sadece referans amaçlı kullanılmaktadır.

**605**
**1989 - 1999**

Resim	Ürün Kodu ve Açıklaması	Detay	OEM
	<b>CI2218PE3013</b> ROT TAKIMI SOL	Ağırlık : 1,223 kg / 2.696 lb Rotbaşı : VW2024 Rotmili : VW3020	3812.81, 381281
	<b>CI4004</b> Z ROT ÖN SAĞ-SOL METAL RC2916	Ağırlık : 0,565 kg / 1.246 lb Malzeme Türü : Metal Uzunluk : 346 mm / 13.62 inch Aşık Diş Çapı : M10X1,5	5087.30, 5087.41 5087.49, 508730 508741, 96080894
	<b>PE4013</b> Z ROT ARKA SOL METAL RC2920	Ağırlık : 0,314 kg / 0.692 lb Malzeme Türü : Metal Uzunluk : 86 mm / 3.39 inch Aşık Diş Çapı : M12X1,5	5178.17, 5178.18 5178.21, 5178.22 5178.30, 5178.31 5178.43, 5178.44
	<b>PE4014</b> Z ROT ARKA SAĞ METAL RC2921	Ağırlık : 0,315 kg / 0.694 lb Malzeme Türü : Metal Uzunluk : 86 mm / 3.39 inch Aşık Diş Çapı : M12X1,5	5178.17, 5178.18 5178.21, 5178.22 5178.30, 5178.31 5178.43, 5178.44
	<b>PE12017</b> MOTOR TAKOZU SOL VE SAĞ MOTOR TAKOZU	Yön : Sol Ve Sağ Ağırlık : 0.44 kg / 0.970 lb Not : MOTOR TAKOZU	1827.10, 1844.36 1844.68, 9604338880
	<b>F114018</b> AKS KÖRÜĞÜ +KELEPÇE+YAĞ. DIŞ	Ağırlık : 0.203 kg / 0.448 lb	3287.77, 3287.90 9403287908, 9564479480
	<b>F114019</b> AKS KÖRÜĞÜ +KELEPÇE+YAĞ. İÇ	Ağırlık : 0.214 kg / 0.472 lb	3293.98, 9464383788 9564478680

**607**
**2000 - 2010**

Resim	Ürün Kodu ve Açıklaması	Detay	OEM
	<b>PE1002</b> ROTİL ALT SAĞ-SOL RC2417	Ağırlık : 0,32 kg / 0.705 lb Konik Ölçüsü : Ø15,8 Aşık Diş Çapı : M14X1,5 Rotil Gövde Çapı : M40X1,5	3640.28, 3640.34 3640.71, 95028039
	<b>PE2224</b> ROTBAŞI SAĞ RC2224	Ağırlık : 0,395 kg / 0.871 lb Uzunluk : 112 mm / 4.41 inch Gövde Diş Çapı : M16X1,5 Aşık Diş Çapı : M10X1,25 Aşık Konik Çapı : Ø12	3817.38, 3817.44
	<b>PE2225</b> ROTBAŞI SOL RC2225	Ağırlık : 0,395 kg / 0.871 lb Uzunluk : 112 mm / 4.41 inch Gövde Diş Çapı : M16X1,5 Aşık Diş Çapı : M10X1,25 Aşık Konik Çapı : Ø12	3817.37, 3817.43 381737, 381743

\* Bu sayfada ve katalogdaki tüm araçların adları, markaları, modelleri, sembolleri, logoları, orijinal numaraları (oe) ve diğer üçüncü parti numaraları sadece referans amaçlı kullanılmaktadır.

**607**
**2000 - 2010**

Resim	Ürün Kodu ve Açıklaması	Detay	OEM
	<b>PE3018</b> ROTMİLİ ÖN 295 RC2857	Ağırlık : 0,813 kg / 1.792 lb Uzunluk : 295 mm / 11.61 inch Gövde Diş Çapı : M16X1,5 Aşık Diş Çapı : M16X1,5	3812.C7, 3812C7
	<b>PE4005</b> Z ROT ÖN SAĞ - SOL METAL	Ağırlık : 0,575 kg / 1.268 lb Malzeme Türü : Metal Uzunluk : 320 mm / 12.60 inch Aşık Diş Çapı : M12X1,5	5087.43, 5087.48 96324274
	<b>PE4013</b> Z ROT ARKA SOL METAL RC2920	Ağırlık : 0,314 kg / 0.692 lb Malzeme Türü : Metal Uzunluk : 86 mm / 3.39 inch Aşık Diş Çapı : M12X1,5	5178.17, 5178.18 5178.21, 5178.22 5178.30, 5178.31 5178.43, 5178.44
	<b>PE4014</b> Z ROT ARKA SAĞ METAL RC2921	Ağırlık : 0,315 kg / 0.694 lb Malzeme Türü : Metal Uzunluk : 86 mm / 3.39 inch Aşık Diş Çapı : M12X1,5	5178.17, 5178.18 5178.21, 5178.22 5178.30, 5178.31 5178.43, 5178.44
	<b>CI12008</b> VİRAJ DEMİR LASTİĞİ SOL VE SAĞ RUBBER	Şasi (Ön / Arka) : ÖN Yön : Sol Ve Sağ Ağırlık : 0.108 kg / 0.238 lb Malzeme Türü : Rubber Not : VİRAJ LASTİĞİ	5094.89, 5094.E3
	<b>CI12008K</b> VİRAJ DEMİR LASTİĞİ SOL VE SAĞ RUBBER	Şasi (Ön / Arka) : ÖN Yön : Sol Ve Sağ Ağırlık : 0.216 kg / 0.476 lb Malzeme Türü : Rubber Not : 2 PCS	5094.89*, 5094.E3*
	<b>PE12023</b> MOTOR TAKOZU SOL VE SAĞ MOTOR TAKOZU	Yön : Sol Ve Sağ Ağırlık : 0.914 kg / 2.015 lb Not : MOTOR TAKOZU	1806.28, 9631575180
	<b>PE12024</b> MOTOR TAKOZU SOL VE SAĞ MOTOR TAKOZU	Yön : Sol Ve Sağ Ağırlık : 0.85 kg / 1.874 lb Not : MOTOR TAKOZU	1844.91, 1844.92 1844.93, 1844.C0
	<b>PE12025</b> MOTOR TAKOZU SOL VE SAĞ MOTOR KULAK BURCU SAĞ	Yön : Sol Ve Sağ Ağırlık : 0.312 kg / 0.688 lb Not : MOTOR KULAK BURCU SAĞ	180933, 180935 9639176847, 9639176880

**806**
**1994 - 2002**

Resim	Ürün Kodu ve Açıklaması	Detay	OEM
	<b>FI2311</b> ROTBAŞI SAĞ-SOL 75 MM RC2311	Ağırlık : 0,354 kg / 0.780 lb Uzunluk : 75 mm / 2.95 inch Gövde Diş Çapı : M14X1,5 Aşık Diş Çapı : M10X1,25 Aşık Konik Çapı : Ø12,7	1306003080, 4059.09 405909, 9404059580







\* Bu sayfada ve katalogdaki tüm araçların adları, markaları, modelleri, sembolleri, logoları, orjinal numaraları (oe) ve diğer üçüncü parti numaraları sadece referans amaçlı kullanılmaktadır.

**806**
**1994 - 2002**





Resim	Ürün Kodu ve Açıklaması	Detay	OEM
	<b>FI3023</b> ROTMİLİ SAĞ-SOL 310 RB5820	Ağırlık : 0,557 kg / 1.228 lb Uzunluk : 300 mm / 11.81 inch Gövde Diş Çapı : M14X1,5 Aşık Diş Çapı : M14X1,5	3812.A4, 9566950880 9947713
	<b>FI23113023</b> ROT TAKIMI ÖN	Ağırlık : 0,911 kg / 2.008 lb Rotbaşı : FI2311 Rotmili : FI3023	3812.A4*, 46527567* 9566950880*, 9947926*
	<b>FI4010</b> Z ROT ÖN SAĞ-SOL METAL 120 RB4912	Ağırlık : 0,408 kg / 0.899 lb Malzeme Türü : Metal Uzunluk : 122 mm / 4.80 inch	1308664080, 1317425080 5087.35, 508735
	<b>FI6052</b> SALINCAK ÖN SAĞ RB4221	Ağırlık : 4,848 kg / 10.688 lb Malzeme Türü : Döküm Çelik	1313084080, 1316736080 1317390080, 1322664080 1333755080, 3521.64 3521.83, 3521.85 3521.C9, 3521.K4
	<b>FI6053</b> SALINCAK ÖN SOL RB4222	Ağırlık : 4,848 kg / 10.688 lb Malzeme Türü : Döküm Çelik	1313083080, 1316735080 1317389080, 1322663080 1333754080, 3520.94 3520.C3, 3520.G9 3520.P4, 3520.P8
	<b>FI11026</b> SALINCAK VE DENGE KOLU BURCU ÖN SOL VE SAĞ	Şasi (Ön / Arka) : ÖN Yön : Sol Ve Sağ Ağırlık : 0,755 kg / 1.664 lb	1312317080
	<b>FI11027</b> SALINCAK VE DENGE KOLU BURCU ÖN SOL B24119	Şasi (Ön / Arka) : ÖN Yön : Sol Diğer Taraf : FI11030 Ağırlık : 1,058 kg / 2.332 lb	1305551080
	<b>FI11030</b> SALINCAK VE DENGE KOLU BURCU ÖN SAĞ B24120	Şasi (Ön / Arka) : ÖN Yön : Sağ Diğer Taraf : FI11027 Ağırlık : 1,2 kg / 2.646 lb	1305552080
	<b>FI11068</b> Z-ROT BURCU ÖN	Şasi (Ön / Arka) : ÖN Ağırlık : 0,040 kg / 0.088 lb Z Rot 1 : FI4010	1308664080*, 1317425080* 5087.35*
	<b>FI12118</b> TORSİYON BURCU ARKA	Şasi (Ön / Arka) : ARKA Ağırlık : 0,225 kg / 0.496 lb	1479759080, 5152.61
	<b>FI12068</b> MOTOR TAKOZU SOL VE SAĞ MOTOR TAKOZU	Yön : Sol Ve Sağ Ağırlık : 0,65 kg / 1.433 lb Not : MOTOR TAKOZU	1827, 26 1827.26, 1827.33 182726, 182733

\* Bu sayfada ve katalogdaki tüm araçların adları, markaları, modelleri, sembolleri, logoları, orjinal numaraları (oe) ve diğer üçüncü parti numaraları sadece referans amaçlı kullanılmaktadır.

**806**
**1994 - 2002**

Resim	Ürün Kodu ve Açıklaması	Detay	OEM
	<b>PE12017</b> MOTOR TAKOZU SOL VE SAĞ MOTOR TAKOZU	Yön : Sol Ve Sağ Ağırlık : 0.44 kg / 0.970 lb Not : MOTOR TAKOZU	1827.10, 1844.36 1844.68, 9604338880
	<b>PE12023</b> MOTOR TAKOZU SOL VE SAĞ MOTOR TAKOZU	Yön : Sol Ve Sağ Ağırlık : 0.914 kg / 2.015 lb Not : MOTOR TAKOZU	1806.28, 9631575180
	<b>FI12201</b> SÜSPANSİYON TAKOZU ÖN	Şasi (Ön / Arka) : ÖN Ağırlık : 0,105 kg / 0.231 lb	1307021080, 5033.39
	<b>FI13023</b> DİREKSİYON KÖRÜĞÜ SOL VE SAĞ	Ağırlık : 0,105 kg / 0.231 lb	4066.41, 9404066418
	<b>FI14018</b> AKS KÖRÜĞÜ +KELEPÇE+YAĞ. DIŞ	Ağırlık : 0.203 kg / 0.448 lb	3287.77, 3287.90 9403287908, 9564479480
	<b>PE14000</b> AKS KÖRÜĞÜ +KELEPÇE+YAĞ. DIŞ	Ağırlık : 0.192 kg / 0.423 lb	3293.03, 661471

**807**
**2002 - 2014**

Resim	Ürün Kodu ve Açıklaması	Detay	OEM
	<b>FI2030</b> ROTBAŞI ÖN SAĞ - SOL RZ4316	Ağırlık : 0,314 kg / 0.692 lb Uzunluk : 74 mm / 2.91 inch Gövde Diş Çapı : M14X1,5 Aşık Diş Çapı : M10X1,25 Aşık Konik Çapı : Ø13,5	4059.12, 405912 77362279
	<b>FI2044</b> ROTBAŞI SAĞ-SOL RB4321	Ağırlık : 0,366 kg / 0.807 lb Uzunluk : 80 mm / 3.15 inch Gövde Diş Çapı : M14X1,5 Aşık Diş Çapı : M12X1,5 Aşık Konik Çapı : Ø14,4	3812.F8, 3817.73 3817.A5, 381773 3817A5, 4066.82 4066.85, 4066.92 4066.93, 9403817738
	<b>FI3027</b> ROTMİLİ SAĞ-SOL 310 RB4826	Ağırlık : 0,622 kg / 1.371 lb Uzunluk : 131 mm / 5.16 inch Gövde Diş Çapı : M14X1,5 Aşık Diş Çapı : M14X1,5	3812.E2, 77362280
	<b>PE4016</b> Z ROT ÖN SAĞ-SOL METAL RC2927	Ağırlık : 0,338 kg / 0.745 lb Malzeme Türü : Metal Uzunluk : 263 mm / 10.35 inch Aşık Diş Çapı : M10X1,5	1331209080, 5087.51 508751

\* Bu sayfada ve katalogdaki tüm araçların adları, markaları, modelleri, sembolleri, logoları, orjinal numaraları (oe) ve diğer üçüncü parti numaraları sadece referans amaçlı kullanılmaktadır.

**807**
**2002 - 2014**





Resim	Ürün Kodu ve Açıklaması	Detay	OEM
	<b>FI6081</b> SALINCAK ÖN SAĞ RB5027	Ağırlık : 5,015 kg / 11.056 lb Malzeme Türü : Döküm Çelik	1346385080, 1607302980 3521.H1, 3521.K6 93501488
	<b>FI6082</b> SALINCAK ÖN SOL RB5028	Ağırlık : 5,052 kg / 11.138 lb Malzeme Türü : Döküm Çelik	1346384080, 1607303080 3520.P6, 3521.H0 93501487
	<b>FI6089</b> SALINCAK ÖN ALT SAĞ	Ağırlık : 5,568 kg / 12.275 lb Malzeme Türü : Dövme Çelik	1368629080, 3521.P6
	<b>FI6090</b> SALINCAK ÖN ALT SOL	Ağırlık : 5,568 kg / 12.275 lb Malzeme Türü : Dövme Çelik	1368628080, 3520.S5
	<b>FI11012</b> SALINCAK VE DENGE KOLU BURCU ÖN SOL VE SAĞ B24118	Şasi (Ön / Arka) : ÖN Yön : Sol Ve Sağ Ağırlık : 0,787 kg / 1.735 lb Not : KÜÇÜK	1497407080*, 1497408080* 50711395*
	<b>FI11019</b> SALINCAK VE DENGE KOLU BURCU ÖN SAĞ B24130	Şasi (Ön / Arka) : ÖN Yön : Sağ Diğer Taraf : FI11020 Ağırlık : 1,204 kg / 2.654 lb	3521.H0*, 3521.H1*
	<b>FI11020</b> SALINCAK VE DENGE KOLU BURCU ÖN SOL B24129	Şasi (Ön / Arka) : ÖN Yön : Sol Diğer Taraf : FI11019 Ağırlık : 1,204 kg / 2.654 lb	3521.H0*, 3521.H1*
	<b>CI12014</b> MOTOR TAKOZU SOL VE SAĞ MOTOR TAKOZU	Yön : Sol Ve Sağ Ağırlık : 0.86 kg / 1.896 lb Not : MOTOR TAKOZU	1806.34
	<b>PE12017</b> MOTOR TAKOZU SOL VE SAĞ MOTOR TAKOZU	Yön : Sol Ve Sağ Ağırlık : 0.44 kg / 0.970 lb Not : MOTOR TAKOZU	1827.10, 1844.36 1844.68, 9604338880
	<b>PE12023</b> MOTOR TAKOZU SOL VE SAĞ MOTOR TAKOZU	Yön : Sol Ve Sağ Ağırlık : 0.914 kg / 2.015 lb Not : MOTOR TAKOZU	1806.28, 9631575180
	<b>PE12024</b> MOTOR TAKOZU SOL VE SAĞ MOTOR TAKOZU	Yön : Sol Ve Sağ Ağırlık : 0.85 kg / 1.874 lb Not : MOTOR TAKOZU	1844.91, 1844.92 1844.93, 1844.C0

\* Bu sayfada ve katalogdaki tüm araçların adları, markaları, modelleri, sembolleri, logoları, orjinal numaraları (oe) ve diğer üçüncü parti numaraları sadece referans amaçlı kullanılmaktadır.

**807****2002 - 2014**

Resim	Ürün Kodu ve Açıklaması	Detay	OEM
	<b>F114018</b> AKS KÖRÜĞÜ +KELEPÇE+YAĞ. DIŞ	Ağırlık : 0.203 kg / 0.448 lb	3287.77, 3287.90 9403287908, 9564479480

**BIPPER****2008 - 2016**

Resim	Ürün Kodu ve Açıklaması	Detay	OEM
	<b>F11007</b> ROTİL ALT SOL VE SAĞ RB5523	Ağırlık : 0,49 kg / 1.080 lb Bağlantı Delik Çapı : Ø8,5	3520.67, 3520.87 3520.W3, 352067 352087, 51783057 93188808, 93190907
	<b>F12042</b> ROTBAŞI ÖN SAĞ RB5345	Ağırlık : 0,335 kg / 0.739 lb Uzunluk : 113 mm / 4.45 inch Gövde Diş Çapı : M14X1,5 Aşık Diş Çapı : M10X1,25 Aşık Konik Çapı : Ø12,3	3817.87, 381787 77364569
	<b>F12043</b> ROTBAŞI ÖN SOL RB5346	Ağırlık : 0,335 kg / 0.739 lb Uzunluk : 113 mm / 4.45 inch Gövde Diş Çapı : M14X1,5 Aşık Diş Çapı : M10X1,25 Aşık Konik Çapı : Ø12,3	3817.86, 381786 77364568
	<b>C13012</b> ROTMİLİ ÖN SAĞ - SOL 270	Ağırlık : 0,517 kg / 1.140 lb Uzunluk : 270 mm / 10.63 inch Gövde Diş Çapı : M14X1,5 Aşık Diş Çapı : M14X1,5	1608899780, 1630726680 1630726780, 1630726880 1630726980, 1663659480 1663659680, 1663659780 4001.77, 4001.CW

**FI8006 / Süspansiyon Kit Ön**
**BIPPER**
**2008 - 2016**

**Kit Parçaları**

Resim	Ürün Kodu / Adı	OEM	OEM	Ürün Kodu / Adı	Resim
	<b>CI3012</b> Rotmili Ön Sağ - Sol 270	1608899780, 1630726680 1630726780, 1630726880 1630726980, 1663659480 1663659680, 1663659780 4001.77, 4001.CW	3817.87, 381787 77364569	<b>FI2042</b> Rotbaşı Ön Sağ Rb5345	
	<b>FI2043</b> Rotbaşı Ön Sol Rb5346	3817.86, 381786 77364568	5087.65, 5087.70 5087.79, 508765 508770, 51704008 51815479, 51815480	<b>FI4013</b> Z Rot Ön Sağ - Sol Metal Rb5922	
	<b>FI6059</b> Salıncak Ön Sol Rb6059	3520.W3, 3520.Y4 3520W3, 51783057 51839040, 51895367 5352039, 55703230 55703629	3521.S6, 3521.V5 50511650, 51783056 51839039, 51895366 5352038, 55703231 55703627	<b>FI6060</b> Salıncak Ön Sağ Rb6060	



**BIPPER**
**2008 - 2016**

Resim	Ürün Kodu ve Açıklaması	Detay	OEM
	<b>FI4013</b> Z ROT ÖN SAĞ - SOL METAL RB5922	Ağırlık : 0,38 kg / 0.838 lb Malzeme Türü : Metal Uzunluk : 290 mm / 11.42 inch Aşık Diş Çapı : M10X1,5	5087.65, 5087.70 5087.79, 508765 508770, 51704008 51815479, 51815480
	<b>FI6059</b> SALINCAK ÖN SOL RB6059	Malzeme Türü : Sac Metal	3520.W3, 3520.Y4 3520W3, 51783057 51839040, 51895367 5352039, 55703230 55703629
	<b>FI6059J</b> SALINCAK ÖN SOL	Ağırlık : 2,100 kg / 4.630 lb Malzeme Türü : Sac Metal	
	<b>FI6060</b> SALINCAK ÖN SAĞ RB6060	Malzeme Türü : Sac Metal	3521.S6, 3521.V5 50511650, 51783056 51839039, 51895366 5352038, 55703231 55703627
	<b>FI6060J</b> SALINCAK ÖN SAĞ	Ağırlık : 2,170 kg / 4.784 lb Malzeme Türü : Sac Metal	
	<b>FI11032</b> SALINCAK VE DENGE KOLU BURCU ÖN ORTA SOL VE SAĞ B31148	Şasi (Ön / Arka) : ÖN Yön : Orta Sol Ve Sağ Ağırlık : 0,273 kg / 0.602 lb	13260666, 352380 352947, 55703212 55703232, 55703312
	<b>FI11033</b> SALINCAK VE DENGE KOLU BURCU ÖN SOL VE SAĞ B25147	Şasi (Ön / Arka) : ÖN Yön : Sol Ve Sağ Ağırlık : 0,204 kg / 0.450 lb	3528.64, 352864 518228120, 54584-2E000 55700751, 77363827
	<b>FI12056</b> TAŞIYICI DESTEK BURÇLARI ÜST SOL VE SAĞ (KF1040)	Yön : Üst Sol Ve Sağ Ağırlık : 0.06 kg / 0.132 lb	1606854280, 51819728 5206PR, 5206RF
	<b>FI12057</b> TAŞIYICI DESTEK BURÇLARI ALT SOL VE SAĞ (KF1041)	Yön : Alt Sol Ve Sağ	
	<b>CI12016</b> TORSİYON BURCU ARKA SOL VE SAĞ	Şasi (Ön / Arka) : ARKA Yön : Sol Ve Sağ Ağırlık : 0.23 kg / 0.507 lb	5131.G8, 51783623
	<b>FI12047</b> VİRAJ DEMİR LASTİĞİ SOL VE SAĞ RUBBER (KF1030)	Şasi (Ön / Arka) : ÖN Yön : Sol Ve Sağ Ağırlık : 0.099 kg / 0.218 lb Malzeme Türü : Rubber Not : Viraj demir lastiği	5094.C8, 51785487

\* Bu sayfada ve katalogdaki tüm araçların adları, markaları, modelleri, sembolleri, logoları, orjinal numaraları (oe) ve diğer üçüncü parti numaraları sadece referans amaçlı kullanılmaktadır.

**BIPPER**
**2008 - 2016**

Resim	Ürün Kodu ve Açıklaması	Detay	OEM
	<b>FI12047K</b> VİRAJ DEMİR LASTİĞİ SOL VE SAĞ RUBBER	Şasi (Ön / Arka) : ÖN Yön : Sol Ve Sağ Ağırlık : 0.198 kg / 0.437 lb Malzeme Türü : Rubber Not : 2PCS / D=Ø20mm	5094.C8*, 51785487*
	<b>FI12048</b> VİRAJ DEMİR LASTİĞİ SOL VE SAĞ RUBBER (KF1031)	Şasi (Ön / Arka) : ÖN Yön : Sol Ve Sağ Ağırlık : 0.114 kg / 0.251 lb Malzeme Türü : Rubber Not : Viraj demir lastiği	5094.E5, 51785488
	<b>FI12048K</b> VİRAJ DEMİR LASTİĞİ SOL VE SAĞ RUBBER	Şasi (Ön / Arka) : ÖN Yön : Sol Ve Sağ Ağırlık : 0.228 kg / 0.503 lb Malzeme Türü : Rubber Not : 2PCS / D=Ø21mm	5094.E5*, 51785488*
	<b>FI12014</b> AMORTİSÖR TAKOZU SAĞ AMORTİSÖR TAKOZU SAĞ RULM. (KF1004)	Yön : Sağ Diğer Taraf : FI12015 Ağırlık : 0.856 kg / 1.887 lb Not : AMORTİSÖR TAKOZU SAĞ RULM.	5038.G7, 5038.J8 51804748, 51839931 51855157, 52023099
	<b>FI12014A</b> AMORTİSÖR TAKOZU ÖN SAĞ AMORTİSÖR TAKOZU YENİ TİP	Şasi (Ön / Arka) : ÖN Yön : Sağ Diğer Taraf : FI12015A Ağırlık : 0.86 kg / 1.896 lb Not : AMORTİSÖR TAKOZU YENİ TİP	5038.G7, 5038.J8 51804748, 51839931 51855157, 52023099 52109286
	<b>FI12015</b> AMORTİSÖR TAKOZU SOL AMORTİSÖR TAKOZU SOL RULM. (KF1003)	Yön : Sol Diğer Taraf : FI12014 Ağırlık : 0.856 kg / 1.887 lb Not : AMORTİSÖR TAKOZU SOL RULM.	5038.G8, 5038.J7 51804747, 51839975 51855158, 52023097
	<b>FI12015A</b> AMORTİSÖR TAKOZU ÖN SOL AMORTİSÖR TAKOZU YENİ TİP	Şasi (Ön / Arka) : ÖN Yön : Sol Diğer Taraf : FI12014A Ağırlık : 0.86 kg / 1.896 lb Not : AMORTİSÖR TAKOZU YENİ TİP	5038.G8, 5038.J7 51804747, 51839975 51855158, 51928747 52023097
	<b>FI12015G</b> AMORTİSÖR TAKOZU SOL AMORTİSÖR TAKOZU RULMANSIZ SOL	Yön : Sol Not : AMORTİSÖR TAKOZU RULMANSIZ SOL	5038.G8*, 5038.J7* 51804747*, 51804747 51839975*, 51839975
	<b>FI12804</b> AMORTİSÖR TAKOZU ÖN SAĞ SOL KIT = FI12014 FI12015	Şasi (Ön / Arka) : ÖN Yön : Sağ Sol Ağırlık : 1.68 kg / 3.704 lb Not : KIT = FI12014 FI12015	5038.G7, 5038.G8 5038.J7, 5038.J8 51804747, 51804748 51839931, 51839975 51855157, 51855158
	<b>FI12804A</b> AMORTİSÖR TAKOZU ÖN SAĞ SOL KIT = FI12014A FI12015A	Şasi (Ön / Arka) : ÖN Yön : Sağ Sol Ağırlık : 1.68 kg / 3.704 lb Not : KIT = FI12014A FI12015A	5038.G7, 5038.G8 5038.J7, 5038.J8 51804747, 51804748 51839931, 51839975 51855157, 51855158
	<b>FI12013</b> MOTOR TAKOZU SOL VE SAĞ MOTOR TAKOZU (KF1022)	Yön : Sol Ve Sağ Ağırlık : 1.25 kg / 2.756 lb Not : Motor takozu	1807.GQ, 51287185 51821084

\* Bu sayfada ve katalogdaki tüm araçların adları, markaları, modelleri, sembolleri, logoları, orijinal numaraları (oe) ve diğer üçüncü parti numaraları sadece referans amaçlı kullanılmaktadır.

**BIPPER**
**2008 - 2016**

Resim	Ürün Kodu ve Açıklaması	Detay	OEM
	<b>F112018</b> MOTOR TAKOZU SOL VE SAĞ ŞANZIMAN TAKOZU (KF1020)	Yön : Sol Ve Sağ Ağırlık : 1.65 kg / 3.638 lb Not : Şanzıman takozu	1807.GL, 1807.GR 51761609, 51782160
	<b>F112020</b> MOTOR TAKOZU SOL VE SAĞ ŞANZIMAN TAKOZU KF1026	Yön : Sol Ve Sağ Ağırlık : 1.008 kg / 2.222 lb Not : Şanzıman takozu	1844.C6, 1844.C7 51805432, 51805434 51805435
	<b>F112072</b> MOTOR TAKOZU SOL VE SAĞ MOTOR TAKOZU	Yön : Sol Ve Sağ Ağırlık : 1.91 kg / 4.211 lb Not : Motor takozu	51855484
	<b>F112167</b> MOTOR TAKOZU SOL VE SAĞ MOTOR TAKOZU	Yön : Sol Ve Sağ Ağırlık : 1.82 kg / 4.012 lb Not : MOTOR TAKOZU	1807.GP, 51799111
	<b>F113016</b> DİREKSİYON KÖRÜĞÜ	Ağırlık : 0.082 kg / 0.181 lb	4066.95, 77363828 77364571
	<b>F113016K</b> DİREKSİYON KÖRÜĞÜ SOL VE SAĞ 2 PİECES	Ağırlık : 0.164 kg / 0.362 lb	4066.95, 77363828 77364571
	<b>C114003</b> AKS KÖRÜĞÜ +KELEPÇE+YAĞ. DIŞ	Ağırlık : 0.14 kg / 0.309 lb	3293.F2, 3293F2
	<b>C114004</b> AKS KÖRÜĞÜ +KELEPÇE+YAĞ. SOL	Ağırlık : 0.15 kg / 0.331 lb	3293.F1, 3293F1
	<b>C114005</b> AKS KÖRÜĞÜ +KELEPÇE+YAĞ. SAĞ	Ağırlık : 0.15 kg / 0.331 lb	3287.00, 3287.E3 328700, 3287000

**BOXER**
**1.1Q - 1.5Q - 1.7Q - 2.0Q**
**2006 -**

Resim	Ürün Kodu ve Açıklaması	Detay	OEM
	<b>F11018</b> ROTİL SAĞ-SOL RC2527	Ağırlık : 0,62 kg / 1.367 lb Konik Ölçüsü : Ø20,5 Bağlantı Delik Çapı : Ø12,5 Aşık Dış Çapı : M16X1,5	364067, 50705629 93501837











\* Bu sayfada ve katalogdaki tüm araçların adları, markaları, modelleri, sembolleri, logoları, orjinal numaraları (oe) ve diğer üçüncü parti numaraları sadece referans amaçlı kullanılmaktadır.

**BOXER**
**1.1Q - 1.5Q - 1.7Q - 2.0Q**
**2006 -**

Resim	Ürün Kodu ve Açıklaması	Detay	OEM
	<b>FI2315</b> ROTBAŞI SAĞ RC2315	Ağırlık : 0,9 kg / 1.984 lb Uzunluk : 208 mm / 8.19 inch Gövde Diş Çapı : M16X1,5 Aşık Diş Çapı : M14X1,5 Aşık Konik Çapı : Ø16,7	1376345080, 1610976380 381770, 77364009
	<b>FI2316</b> ROTBAŞI SOL RC2316	Ağırlık : 0,9 kg / 1.984 lb Uzunluk : 208 mm / 8.19 inch Gövde Diş Çapı : M16X1,5 Aşık Diş Çapı : M14X1,5 Aşık Konik Çapı : Ø16,7	1376346080, 1610976480 3817.77, 381777 77364253
	<b>FI3032</b> ROTMİLİ SAĞ-SOL RC2861	Ağırlık : 0,598 kg / 1.318 lb Uzunluk : 260 mm / 10.24 inch Gövde Diş Çapı : M16X1,5 Aşık Diş Çapı : M16X1,5	1341019080, 1341021080 1345854080, 1359226080 1607744580, 4001.E4 4001.E5
	<b>FI4014</b> Z ROT ÖN SAĞ - SOL RB5923	Ağırlık : 0,428 kg / 0.944 lb Uzunluk : 114 mm / 4.49 inch Aşık Diş Çapı : M12X1,25	1300720080, 1350658080 1357572080, 5081.N9
	<b>FI4015</b> Z ROT ARKA SAĞ-SOL METAL 150 RB5921	Ağırlık : 0,29 kg / 0.639 lb Malzeme Türü : Metal Uzunluk : 100 mm / 3.94 inch Aşık Diş Çapı : M10X1,5	1355440080, 1355449080 1608078280, 5170.F5 5170.F6
	<b>FI6004</b> SALINCAK ÖN SAĞ RC3039	Ağırlık : 8,62 kg / 19.004 lb Malzeme Türü : Döküm Çelik	1352225080, 1352226080 3521.P1, 3521.P2 3521P1, 3521P2
	<b>FI6005</b> SALINCAK ÖN SOL RC3040	Ağırlık : 8,62 kg / 19.004 lb Malzeme Türü : Döküm Çelik	1352227080, 1352228080 3520.S0, 3520.S1 3520S0, 3520S1
	<b>FI11036</b> SALINCAK VE DENGE KOLU BURCU ÖN ORTA SOL VE SAĞ B32121	Şasi (Ön / Arka) : ÖN Yön : Orta Sol Ve Sağ Ağırlık : 0,194 kg / 0.428 lb	1338.C8, 1352225080 1352226080, 1352227080 1352228080, 1629.A5 1629.A7, 1629.F6 3520.S0, 3520.S1
	<b>FI11037</b> SALINCAK VE DENGE KOLU BURCU ÖN SOL VE SAĞ B32122	Şasi (Ön / Arka) : ÖN Yön : Sol Ve Sağ Ağırlık : 0,373 kg / 0.822 lb	50705198
	<b>FI12161K</b> Z-ROT BURCU ÖN	Şasi (Ön / Arka) : ÖN Ağırlık : 0.068 kg / 0.150 lb Z Rot 1 : FI4014	1300720080, 5093.15 5093.16
	<b>FI12029</b> AMORTİSÖR TAKOĞU SOL VE SAĞ AMORTİSÖR ALT PLATE	Yön : Sol Ve Sağ Ağırlık : 1.112 kg / 2.452 lb Not : AMORTİSÖR ALT PLATE	50706256











\* Bu sayfada ve katalogdaki tüm araçların adları, markaları, modelleri, sembolleri, logoları, orijinal numaraları (oe) ve diğer üçüncü parti numaraları sadece referans amaçlı kullanılmaktadır.

**BOXER**
**1.1Q - 1.5Q - 1.7Q - 2.0Q**
**2006 -**

Resim	Ürün Kodu ve Açıklaması	Detay	OEM
	<b>FI12037</b> AMORTİSÖR TAKOZU SAĞ AMORTİSÖR TAKOZU ÖN SAĞ (KF1011 )	Yön : Sağ Diğer Taraf : FI12038 Ağırlık : 1.222 kg / 2.694 lb Not : AMORTİSÖR TAKOZU ÖN SAĞ	1350788080, 5038.F4
	<b>FI12038</b> AMORTİSÖR TAKOZU SOL AMORTİSÖR TAKOZU ÖN SOL (KF1010)	Yön : Sol Diğer Taraf : FI12037 Ağırlık : 1.222 kg / 2.694 lb Not : AMORTİSÖR TAKOZU ÖN SOL	1345897080, 1350789080 5038.F3
	<b>FI12061</b> AMORTİSÖR TAKOZU SOL VE SAĞ AMORTİSÖR TAKOZU (K28539)	Yön : Sol Ve Sağ Ağırlık : 1.132 kg / 2.496 lb Not : Amortisör takozu	1338761080, 1339628080 1345896080, 5038.89 5038.A3, 5038.C9 5038.E2
	<b>FI12149</b> AMORTİSÖR TAKOZU SOL VE SAĞ ÖN	Yön : Sol Ve Sağ Ağırlık : 1.116 kg / 2.460 lb	1339628080, 5038.89
	<b>FI12154</b> AMORTİSÖR TAKOZU SOL VE SAĞ AMORTİSOR RULMANI	Yön : Sol Ve Sağ Ağırlık : 0.072 kg / 0.159 lb Not : AMORTİSOR RULMANI	1318573080, 1355179080 5035.30, 5035.39 5035.47
	<b>FI12154K</b> AMORTİSÖR TAKOZU SOL VE SAĞ 2 PCS	Yön : Sol Ve Sağ Ağırlık : 0.144 kg / 0.317 lb Not : 2 PCS	1318573080, 5035.30 5035.47
	<b>FI12021</b> MOTOR TAKOZU SOL VE SAĞ ALÜMİNYUM ŞANZİMAN TAKOZU (KF1014 )	Yön : Sol Ve Sağ Ağırlık : 0.924 kg / 2.037 lb Malzeme Türü : Alüminyum Not : Şanzıman takozu	1343631080, 1352887080 1806.95
	<b>FI12040</b> MOTOR TAKOZU SOL VE SAĞ MOTOR TAKOZU ŞANZUMAN DESTEĞİ	Yön : Sol Ve Sağ Ağırlık : 0.51 kg / 1.124 lb Not : MOTOR TAKOZU ŞANZUMAN DESTEĞİ	1310575080, 1846.65
	<b>FI12046</b> MOTOR TAKOZU SOL VE SAĞ MOTOR TAKOZU(KOMPLE)	Yön : Sol Ve Sağ Ağırlık : 2.3 kg / 5.071 lb Not : MOTOR TAKOZU(KOMPLE)	1335129080, 1802.56
	<b>FI12052</b> MOTOR TAKOZU SOL VE SAĞ MOTOR TAKOZU	Yön : Sol Ve Sağ Ağırlık : 2.828 kg / 6.235 lb Not : MOTOR TAKOZU	1346984080, 1363378080 1846.C2, 71753300
	<b>FI12062</b> MOTOR TAKOZU SOL VE SAĞ MOTOR TAKOZU	Yön : Sol Ve Sağ Ağırlık : 2.274 kg / 5.013 lb Not : MOTOR TAKOZU	1343242080, 1358086080 1821.36, 1846.36



\* Bu sayfada ve katalogdaki tüm araçların adları, markaları, modelleri, sembolleri, logoları, orjinal numaraları (oe) ve diğer üçüncü parti numaraları sadece referans amaçlı kullanılmaktadır.

**BOXER**
**1.1Q - 1.5Q - 1.7Q - 2.0Q**
**2006 -**







Resim	Ürün Kodu ve Açıklaması	Detay	OEM
	<b>F112163</b> MOTOR TAKOZU SOL VE SAĞ MOTOR TAKOZU	Yön : Sol Ve Sağ Ağırlık : 2.06 kg / 4.542 lb Not : MOTOR TAKOZU	1358088080
	<b>F112164</b> MOTOR TAKOZU SOL VE SAĞ MOTOR TAKOZU	Yön : Sol Ve Sağ Ağırlık : 3.65 kg / 8.047 lb Not : MOTOR TAKOZU	1358696080, 1802.59
	<b>F112176</b> MOTOR TAKOZU ÖN ŞANZIMAN TAKOZU	Şasi (Ön / Arka) : ÖN Ağırlık : 1.430 kg / 3.153 lb Malzeme Türü : Şanziman Takozu	1344335080, 1854.25
	<b>F112054</b> ŞANZIMAN TAKOZU SOL VE SAĞ ŞANZIMAN TAKOZU	Yön : Sol Ve Sağ Ağırlık : 0.834 kg / 1.839 lb Not : ŞANZIMAN TAKOZU	1348993080, 1806.91
	<b>F112060</b> ŞANZIMAN TAKOZU SOL VE SAĞ MOTOR TAKOZU	Yön : Sol Ve Sağ Ağırlık : 1.02 kg / 2.249 lb Not : MOTOR TAKOZU	1343262080, 1352888080 1846.C1
	<b>F112146</b> SÜSPANSİYON TAKOZU SOL VE SAĞ	Yön : Sol Ve Sağ Ağırlık : 0.52 kg / 1.146 lb	1351266080, 5166.88
	<b>F112162</b> SÜSPANSİYON TAKOZU SOL VE SAĞ SÜSPANSİYON TAKOZU ÖN	Yön : Sol Ve Sağ Ağırlık : 0.15 kg / 0.331 lb Not : SÜSPANSİYON TAKOZU ÖN	5033.A7, 5033.A9 5033.E6, 50705220 50706737, 93501847
	<b>F113008</b> RIW DİREKSİYON KÖRÜĞÜ SAĞ-SOL	Ağırlık : 0.185 kg / 0.408 lb	1376348080, 16 109 762 80 1610976280, 4066.86 406686, 77364254
	<b>F114018</b> AKS KÖRÜĞÜ +KELEPÇE+YAĞ. DIŞ	Ağırlık : 0.203 kg / 0.448 lb	3287.77, 3287.90 9403287908, 9564479480
	<b>F114020</b> AKS KÖRÜĞÜ +KELEPÇE+YAĞ. DIŞ	Ağırlık : 0.24 kg / 0.529 lb	1349785080, 1349788080 3293.E2, 329300 46308305, 46308481
	<b>F114021</b> AKS KÖRÜĞÜ +KELEPÇE+YAĞ. İÇ	Ağırlık : 0.15 kg / 0.331 lb	3287.C4, 3287C4 46308311, 46308490

\* Bu sayfada ve katalogdaki tüm araçların adları, markaları, modelleri, sembolleri, logoları, orjinal numaraları (oe) ve diğer üçüncü parti numaraları sadece referans amaçlı kullanılmaktadır.

**BOXER 1.1Q - 1.5Q - 1.7Q - 2.0Q 2006 -**

Resim	Ürün Kodu ve Açıklaması	Detay	OEM
	<b>FI14022</b> AKS KÖRÜĞÜ +KELEPÇE+YAĞ. İÇ	Ağırlık : 0.12 kg / 0.265 lb	1349789080, 3293.E1 32930, 46308383 46308480
	<b>FI14023</b> AKS KÖRÜĞÜ +KELEPÇE+YAĞ. İÇ	Ağırlık : 0.12 kg / 0.265 lb	3287.C3, 3287.E3 3287C3, 4431482 46308386, 46308489 93161760
	<b>FI15003</b> AMORTİSÖR KÖRÜĞÜ SOL VE SAĞ	Yön : Sol Ve Sağ	5033.A6, 5033A6 50705790

**BOXER 1.4Q - 1.8Q 1994 - 2002**

Resim	Ürün Kodu ve Açıklaması	Detay	OEM
	<b>FI1014</b> ROTİL ÖN SAĞ - SOL Ø16,7 RC2514	Ağırlık : 1,05 kg / 2.315 lb Konik Ölçüsü : Ø16,7 Bağlantı Delik Çapı : Ø12,5 Aşık Dış Çapı : M16X1,5	1302368080, 3640.32 364032
	<b>FI1015</b> ROTİL ÖN SAĞ - SOL Ø19,7 RC2513 SEKMANSIZ	Ağırlık : 1,088 kg / 2.399 lb Konik Ölçüsü : Ø19,7 Bağlantı Delik Çapı : Ø12,5 Aşık Dış Çapı : M18X1,5	1300473080, 3640.33 364033
	<b>FI2312</b> ROTBAŞI SAĞ-SOL SEKMANSIZ	Ağırlık : 0,513 kg / 1.131 lb Uzunluk : 120 mm / 4.72 inch Gövde Dış Çapı : M16X1,5 Aşık Dış Çapı : M12X1,25 Aşık Konik Çapı : Ø14,5	1306716080, 1471655080 4018.A3, 4018.H4
	<b>FI3025</b> ROTMİLİ SAĞ-SOL HİDROLİK RC2837	Ağırlık : 0,695 kg / 1.532 lb Uzunluk : 318 mm / 12.52 inch Gövde Dış Çapı : M16X1,5 Aşık Dış Çapı : M16X1,5	1471654080, 4006.24 4018.A4, 9145836 9945385, 9945836 9945836T, 9946169
	<b>FI3026</b> RIW ROTMİLİ M16X1,5 L = 318	Ağırlık : 0,697 kg / 1.537 lb Uzunluk : 318 mm / 12.52 inch Gövde Dış Çapı : M16X1,5 Aşık Dış Çapı : M16X1,5	4006.24, 400624 4018A4, 9945836
	<b>FI23123025</b> ROT TAKIMI SOL VE SAĞ	Ağırlık : 1,222 kg / 2.694 lb Rotbaşı : FI2312 Rotmili : FI3025	1306716080*, 1471654080* 400624S, 4018.A3* 9945836*
	<b>FI23123026</b> ROT TAKIMI ÖN	Ağırlık : 1,222 kg / 2.694 lb Rotbaşı : FI2312 Rotmili : FI3026	1306716080*, 4006.24* 4018.A3*, 9945836*

\* Bu sayfada ve katalogdaki tüm araçların adları, markaları, modelleri, sembolleri, logoları, orjinal numaraları (oe) ve diğer üçüncü parti numaraları sadece referans amaçlı kullanılmaktadır.

**BOXER**
**1.4Q - 1.8Q**
**1994 - 2002**

Resim	Ürün Kodu ve Açıklaması	Detay	OEM
	<b>FI4917</b> Z ROT ÖN SAĞ-SOL KOMPLE METAL LASTİKLİ RB4917	Ağırlık : 0,414 kg / 0.913 lb Malzeme Türü : Metal Uzunluk : 134 mm / 5.28 inch Aşık Diş Çapı : M12X1,25	1300716080, 5087.37
	<b>FI6021</b> SALINCAK ÖN SAĞ	Ağırlık : 6,582 kg / 14.511 lb Malzeme Türü : Döküm Çelik	1308601080, 1317241080 1320787080, 1339467080 3521.65, 3521.H2 352165
	<b>FI6022</b> SALINCAK ÖN SOL	Ağırlık : 6,623 kg / 14.601 lb Malzeme Türü : Döküm Çelik	1308600080, 1317240080 1320786080, 3520.95 3520.L0, 352095
	<b>FI6024</b> SALINCAK ÖN SOL	Ağırlık : 6,952 kg / 15.327 lb Malzeme Türü : Döküm Çelik	1308759080, 1317238080 1320755080, 1331937080 1339464080, 3520.96 3520.L1, 3520.N4 3520N4
	<b>FI6025</b> SALINCAK ÖN SAĞ	Ağırlık : 7,086 kg / 15.622 lb Malzeme Türü : Döküm Çelik	1308760080, 1317239080 1320756080, 1331939080 1339466080, 3521.66 3521.H3, 3521.J4
	<b>FI11016</b> SALINCAK VE DENGE KOLU BURCU ÖN SOL VE SAĞ	Şasi (Ön / Arka) : ÖN Yön : Sol Ve Sağ Ağırlık : 0,314 kg / 0.692 lb	1300507080, 3523.93
	<b>FI11034</b> SALINCAK VE DENGE KOLU BURCU ÖN SOL VE SAĞ B25122	Şasi (Ön / Arka) : ÖN Yön : Sol Ve Sağ Ağırlık : 0,086 kg / 0.190 lb	1300507080
	<b>FI11035</b> SALINCAK VE DENGE KOLU BURCU ÖN SOL VE SAĞ B25123	Şasi (Ön / Arka) : ÖN Yön : Sol Ve Sağ Ağırlık : 0,773 kg / 1.704 lb	1308694080, 1338373080 3523.94
	<b>FI11801</b> SALINCAK VE DENGE KOLU BURCU ÖN SOL VE SAĞ	Şasi (Ön / Arka) : ÖN Yön : Sol Ve Sağ Ağırlık : 1,528 kg / 3.369 lb Not : SALINCAK BURCU KİTİ	1308601080*
	<b>FI12161K</b> Z-ROT BURCU ÖN	Şasi (Ön / Arka) : ÖN Ağırlık : 0.068 kg / 0.150 lb Z Rot 1 : FI4014	1300720080, 5093.15 5093.16
	<b>FI12111</b> YAY BURCU SOL VE SAĞ	Yön : Sol Ve Sağ Ağırlık : 0.227 kg / 0.500 lb	1304640080, 5131.72

\* Bu sayfada ve katalogdaki tüm araçların adları, markaları, modelleri, sembolleri, logoları, orjinal numaraları (oe) ve diğer üçüncü parti numaraları sadece referans amaçlı kullanılmaktadır.













**BOXER**
**1.4Q - 1.8Q**
**1994 - 2002**

Resim	Ürün Kodu ve Açıklaması	Detay	OEM
	<b>FI12029</b> AMORTİSÖR TAKOZU SOL VE SAĞ AMORTİSÖR ALT PLATE	Yön : Sol Ve Sağ Ağırlık : 1.112 kg / 2.452 lb Not : AMORTİSÖR ALT PLATE	50706256
	<b>FI12035</b> AMORTİSÖR TAKOZU SAĞ AMÖRTİSÖR TAKOZU SAĞ (KF1008)	Yön : Sağ Diğer Taraf : FI12036 Ağırlık : 1.6 kg / 3.527 lb Not : AMÖRTİSÖR TAKOZU SAĞ	1307241080, 1323165080 5038.18, 5038.41 5038.72, 503818 503841
	<b>FI12035K</b> AMORTİSÖR TAKOZU SAĞ 2 PCS	Yön : Sağ Diğer Taraf : FI12036K Ağırlık : 3.2 kg / 7.055 lb Not : 2 PCS	1323165080, 5038.18 5038.41, 5038.72
	<b>FI12036</b> AMORTİSÖR TAKOZU SOL AMORTİSÖR TAKOZU SOL (KF1009)	Yön : Sol Diğer Taraf : FI12035 Ağırlık : 1.6 kg / 3.527 lb Not : AMORTİSÖR TAKOZU SOL	1323166080, 5038.19 5038.42, 5038.74
	<b>FI12036K</b> AMORTİSÖR TAKOZU SOL 2 PCS	Yön : Sol Diğer Taraf : FI12035K Ağırlık : 3.2 kg / 7.055 lb Not : 2 PCS	1323166080, 5038.19 5038.42, 5038.74
	<b>FI12043</b> AMORTİSÖR TAKOZU SAĞ AMORTİSÖR PLEYTİ (SAĞ) (KF1017)	Yön : Sağ Diğer Taraf : FI12044 Ağırlık : 0.97 kg / 2.138 lb Not : AMORTİSÖR PLEYTİ (SAĞ)	1307628080, 5031.40
	<b>FI12044</b> AMORTİSÖR TAKOZU SOL AMORTİSÖR PLEYTİ (SOL) (KF1018)	Yön : Sol Diğer Taraf : FI12043 Ağırlık : 0.97 kg / 2.138 lb Not : AMORTİSÖR PLEYTİ (SOL)	1307628080*, 1307628080 5031.40*, 5031.75
	<b>FI12801</b> AMORTİSÖR TAKOZU SOL VE SAĞ KIT = FI12035 AND FI12036	Yön : Sol Ve Sağ Ağırlık : 3.2 kg / 7.055 lb Not : KIT = FI12035 and FI12036	1323165080, 1323166080 5038.18, 5038.19 5038.41, 5038.42 5038.72, 5038.74
	<b>FI12801K</b> AMORTİSÖR TAKOZU SOL VE SAĞ SET = FI12035K AND FI12036K	Yön : Sol Ve Sağ Ağırlık : 6.4 kg / 14.110 lb Not : SET = FI12035K and FI12036K	1323165080, 1323166080 5038.18, 5038.19 5038.41, 5038.42 5038.72, 5038.74
	<b>FI12032</b> MOTOR TAKOZU SAĞ MOTOR TAKOZU SAĞ	Yön : Sağ Ağırlık : 1.48 kg / 3.263 lb Not : MOTOR TAKOZU SAĞ	1307907080, 1827.19
	<b>FI12034</b> MOTOR TAKOZU SOL VE SAĞ MOTOR TAKOZU SOL	Yön : Sol Ve Sağ Ağırlık : 1.374 kg / 3.029 lb Not : MOTOR TAKOZU SOL	1307908080, 1827.17

\* Bu sayfada ve katalogdaki tüm araçların adları, markaları, modelleri, sembolleri, logoları, orjinal numaraları (oe) ve diğer üçüncü parti numaraları sadece referans amaçlı kullanılmaktadır.

**BOXER**
**1.4Q - 1.8Q**
**1994 - 2002**

Resim	Ürün Kodu ve Açıklaması	Detay	OEM
	<b>F112040</b> MOTOR TAKOZU SOL VE SAĞ MOTOR TAKOZU ŞANZUMAN DESTEĞİ	Yön : Sol Ve Sağ Ağırlık : 0.51 kg / 1.124 lb Not : MOTOR TAKOZU ŞANZUMAN DESTEĞİ	1310575080, 1846.65
	<b>F112144</b> SÜSPANSİYON TAKOZU ARKA SÜSPANSİYON TAKOZU	Yön : Arka Ağırlık : 0.55 kg / 1.213 lb Not : SÜSPANSİYON TAKOZU	1311826080, 1318573080 5166.50
	<b>F112145</b> SÜSPANSİYON TAKOZU SOL VE SAĞ	Yön : Sol Ve Sağ Ağırlık : 0.15 kg / 0.331 lb	1313045080, 5033.41
	<b>F112147</b> SÜSPANSİYON TAKOZU SOL VE SAĞ	Yön : Sol Ve Sağ Ağırlık : 0.838 kg / 1.847 lb	1311858080, 5166.51
	<b>F113019</b> RIW DİREKSİYON KÖRÜĞÜ SAĞ	Ağırlık : 0.107 kg / 0.236 lb	4006.22, 9945837
	<b>F113020</b> RIW DİREKSİYON KÖRÜĞÜ SOL	Ağırlık : 0.107 kg / 0.236 lb	9945838
	<b>F114016</b> AKS KÖRÜĞÜ +KELEPÇE+YAĞ. DIŞ	Ağırlık : 0.277 kg / 0.611 lb	329307, 9623535380
	<b>F114017</b> AKS KÖRÜĞÜ +KELEPÇE+YAĞ. İÇ	Ağırlık : 0.204 kg / 0.450 lb	1400223080, 3287.78 328778
	<b>F114018</b> AKS KÖRÜĞÜ +KELEPÇE+YAĞ. DIŞ	Ağırlık : 0.203 kg / 0.448 lb	3287.77, 3287.90 9403287908, 9564479480
	<b>F114019</b> AKS KÖRÜĞÜ +KELEPÇE+YAĞ. İÇ	Ağırlık : 0.214 kg / 0.472 lb	3293.98, 9464383788 9564478680

\* Bu sayfada ve katalogdaki tüm araçların adları, markaları, modelleri, sembolleri, logoları, orjinal numaraları (oe) ve diğer üçüncü parti numaraları sadece referans amaçlı kullanılmaktadır.

**BOXER**
**1.4Q - 1.8Q**
**2002 - 2006**

Resim	Ürün Kodu ve Açıklaması	Detay	OEM
	<b>FI1016</b> ROTİL SAĞ-SOL 14Q SEKMANLI RC2524	Ağırlık : 0,95 kg / 2.094 lb Konik Ölçüsü : Ø17,3 Bağlantı Delik Çapı : Ø12,5 Aşık Diş Çapı : M16X1,5	1331640080, 3640.55 364055
	<b>FI1017</b> ROTİL SAĞ-SOL 18Q SEKMANLI RC2523	Ağırlık : 1,1 kg / 2.425 lb Konik Ölçüsü : Ø19,8 Bağlantı Delik Çapı : Ø12,5 Aşık Diş Çapı : M18X1,5	1331641080, 3640.54 364054
	<b>PE2016</b> ROTBAŞI SAĞ-SOL SEKMANLI	Ağırlık : 0,55 kg / 1.213 lb Uzunluk : 120 mm / 4.72 inch Gövde Diş Çapı : M16X1,5 Aşık Diş Çapı : M14X1,5 Aşık Konik Çapı : Ø17,5	4018.E0, 77362278
	<b>FI3025</b> ROTMİLİ SAĞ-SOL HİDROLİK RC2837	Ağırlık : 0,695 kg / 1.532 lb Uzunluk : 318 mm / 12.52 inch Gövde Diş Çapı : M16X1,5 Aşık Diş Çapı : M16X1,5	1471654080, 4006.24 4018.A4, 9145836 9945385, 9945836 9945836T, 9946169
	<b>FI6048</b> SALINCAK ÖN SAĞ RB6048	Ağırlık : 6,674 kg / 14.714 lb Malzeme Türü : Döküm Çelik	1331940080, 1339467080 3521.H2, 3521.J3
	<b>FI6049</b> SALINCAK ÖN SOL RB6049	Ağırlık : 6,619 kg / 14.592 lb Malzeme Türü : Döküm Çelik	1331938080, 1339465080 3520.L0, 3520.N3
	<b>FI6050</b> SALINCAK ÖN SAĞ RB6050	Ağırlık : 6,986 kg / 15.401 lb Malzeme Türü : Döküm Çelik	1331939080, 1339460080 1339466080, 3521.H3 3521.J4
	<b>FI6051</b> SALINCAK ÖN SOL RB6051	Ağırlık : 7,109 kg / 15.673 lb Malzeme Türü : Döküm Çelik	1331641080, 1331937080 1339464080, 3520.L1 3520.N4
	<b>FI11016</b> SALINCAK VE DENGE KOLU BURCU ÖN SOL VE SAĞ	Şasi (Ön / Arka) : ÖN Yön : Sol Ve Sağ Ağırlık : 0,314 kg / 0.692 lb	1300507080, 3523.93
	<b>FI11034</b> SALINCAK VE DENGE KOLU BURCU ÖN SOL VE SAĞ B25122	Şasi (Ön / Arka) : ÖN Yön : Sol Ve Sağ Ağırlık : 0,086 kg / 0.190 lb	1300507080
	<b>FI11035</b> SALINCAK VE DENGE KOLU BURCU ÖN SOL VE SAĞ B25123	Şasi (Ön / Arka) : ÖN Yön : Sol Ve Sağ Ağırlık : 0,773 kg / 1.704 lb	1308694080, 1338373080 3523.94

\* Bu sayfada ve katalogdaki tüm araçların adları, markaları, modelleri, sembolleri, logoları, orjinal numaraları (oe) ve diğer üçüncü parti numaraları sadece referans amaçlı kullanılmaktadır.

**BOXER**
**1.4Q - 1.8Q**
**2002 - 2006**

Resim	Ürün Kodu ve Açıklaması	Detay	OEM
	<b>FI11801</b> SALINCAK VE DENGE KOLU BURCU ÖN SOL VE SAĞ	Şasi (Ön / Arka) : ÖN Yön : Sol Ve Sağ Ağırlık : 1,528 kg / 3.369 lb Not : SALINCAK BURCU KİTİ	1308601080*
	<b>FI12161K</b> Z-ROT BURCU ÖN	Şasi (Ön / Arka) : ÖN Ağırlık : 0.068 kg / 0.150 lb Z Rot 1 : FI4014	1300720080, 5093.15 5093.16
	<b>FI12111</b> YAY BURCU SOL VE SAĞ	Yön : Sol Ve Sağ Ağırlık : 0.227 kg / 0.500 lb	1304640080, 5131.72
	<b>FI12035</b> AMORTİSÖR TAKOZU SAĞ AMORTİSÖR TAKOZU SAĞ (KF1008)	Yön : Sağ Diğer Taraf : FI12036 Ağırlık : 1.6 kg / 3.527 lb Not : AMORTİSÖR TAKOZU SAĞ	1307241080, 1323165080 5038.18, 5038.41 5038.72, 503818 503841
	<b>FI12035K</b> AMORTİSÖR TAKOZU SAĞ 2 PCS	Yön : Sağ Diğer Taraf : FI12036K Ağırlık : 3.2 kg / 7.055 lb Not : 2 PCS	1323165080, 5038.18 5038.41, 5038.72
	<b>FI12036</b> AMORTİSÖR TAKOZU SOL AMORTİSÖR TAKOZU SOL (KF1009)	Yön : Sol Diğer Taraf : FI12035 Ağırlık : 1.6 kg / 3.527 lb Not : AMORTİSÖR TAKOZU SOL	1323166080, 5038.19 5038.42, 5038.74
	<b>FI12036K</b> AMORTİSÖR TAKOZU SOL 2 PCS	Yön : Sol Diğer Taraf : FI12035K Ağırlık : 3.2 kg / 7.055 lb Not : 2 PCS	1323166080, 5038.19 5038.42, 5038.74
	<b>FI12037</b> AMORTİSÖR TAKOZU SAĞ AMORTİSÖR TAKOZU ÖN SAĞ (KF1011)	Yön : Sağ Diğer Taraf : FI12038 Ağırlık : 1.222 kg / 2.694 lb Not : AMORTİSÖR TAKOZU ÖN SAĞ	1350788080, 5038.F4
	<b>FI12038</b> AMORTİSÖR TAKOZU SOL AMORTİSÖR TAKOZU ÖN SOL (KF1010)	Yön : Sol Diğer Taraf : FI12037 Ağırlık : 1.222 kg / 2.694 lb Not : AMORTİSÖR TAKOZU ÖN SOL	1345897080, 1350789080 5038.F3
	<b>FI12061</b> AMORTİSÖR TAKOZU SOL VE SAĞ AMORTİSÖR TAKOZU (K28539)	Yön : Sol Ve Sağ Ağırlık : 1.132 kg / 2.496 lb Not : Amortisör takozu	1338761080, 1339628080 1345896080, 5038.89 5038.A3, 5038.C9 5038.E2
	<b>FI12063</b> AMORTİSÖR TAKOZU SOL VE SAĞ AMORTİSÖR TAKOZU (K28542)	Yön : Sol Ve Sağ Ağırlık : 1.116 kg / 2.460 lb Not : Amortisör takozu	1338762080, 1345897080 5038.87, 5038.A4 5038.E3

\* Bu sayfada ve katalogdaki tüm araçların adları, markaları, modelleri, sembolleri, logoları, orijinal numaraları (oe) ve diğer üçüncü parti numaraları sadece referans amaçlı kullanılmaktadır.

**BOXER**
**1.4Q - 1.8Q**
**2002 - 2006**





Resim	Ürün Kodu ve Açıklaması	Detay	OEM
	<b>FI12149</b> AMORTİSÖR TAKOZU SOL VE SAĞ ÖN	Yön : Sol Ve Sağ Ağırlık : 1.116 kg / 2.460 lb	1339628080, 5038.89
	<b>FI12154</b> AMORTİSÖR TAKOZU SOL VE SAĞ AMORTİSOR RULMANI	Yön : Sol Ve Sağ Ağırlık : 0.072 kg / 0.159 lb Not : AMORTİSOR RULMANI	1318573080, 1355179080 5035.30, 5035.39 5035.47
	<b>FI12154K</b> AMORTİSÖR TAKOZU SOL VE SAĞ 2 PCS	Yön : Sol Ve Sağ Ağırlık : 0.144 kg / 0.317 lb Not : 2 PCS	1318573080, 5035.30 5035.47
	<b>FI12801</b> AMORTİSÖR TAKOZU SOL VE SAĞ KIT = FI12035 AND FI12036	Yön : Sol Ve Sağ Ağırlık : 3.2 kg / 7.055 lb Not : KIT = FI12035 and FI12036	1323165080, 1323166080 5038.18, 5038.19 5038.41, 5038.42 5038.72, 5038.74
	<b>FI12801K</b> AMORTİSÖR TAKOZU SOL VE SAĞ SET = FI12035K AND FI12036K	Yön : Sol Ve Sağ Ağırlık : 6.4 kg / 14.110 lb Not : SET = FI12035K and FI12036K	1323165080, 1323166080 5038.18, 5038.19 5038.41, 5038.42 5038.72, 5038.74
	<b>FI12803</b> AMORTİSÖR TAKOZU SOL VE SAĞ KIT = FI12154 AND FI12035	Yön : Sol Ve Sağ Ağırlık : 1.668 kg / 3.677 lb Not : KIT = FI12154 and FI12035	1318573080, 1323165080 5035.30, 5035.47 5038.18, 5038.41 5038.72
	<b>FI12004</b> MOTOR TAKOZU ÖN SOL VE SAĞ MOTOR TAKOZU (KF1012)	Şasi (Ön / Arka) : ÖN Yön : Sol Ve Sağ Ağırlık : 0.903 kg / 1.991 lb Not : Motor takozu	1333806080, 1335127080 1839.A6, 1839A6
	<b>FI12005</b> MOTOR TAKOZU ÖN SOL VE SAĞ MOTOR TAKOZU (KF1013)	Şasi (Ön / Arka) : ÖN Yön : Sol Ve Sağ Ağırlık : 1.695 kg / 3.737 lb Not : Motor takozu	, 1335124080 1807.99, 1807.T1
	<b>FI12040</b> MOTOR TAKOZU SOL VE SAĞ MOTOR TAKOZU ŞANZUMAN DESTEĞİ	Yön : Sol Ve Sağ Ağırlık : 0.51 kg / 1.124 lb Not : MOTOR TAKOZU ŞANZUMAN DESTEĞİ	1310575080, 1846.65
	<b>FI12046</b> MOTOR TAKOZU SOL VE SAĞ MOTOR TAKOZU(KOMPLE)	Yön : Sol Ve Sağ Ağırlık : 2.3 kg / 5.071 lb Not : MOTOR TAKOZU(KOMPLE)	1335129080, 1802.56
	<b>FI13019</b> RIW DİREKSİYON KÖRÜĞÜ SAĞ	Ağırlık : 0.107 kg / 0.236 lb	4006.22, 9945837

\* Bu sayfada ve katalogdaki tüm araçların adları, markaları, modelleri, sembolleri, logoları, orjinal numaraları (oe) ve diğer üçüncü parti numaraları sadece referans amaçlı kullanılmaktadır.

**BOXER**
**1.4Q - 1.8Q**
**2002 - 2006**

Resim	Ürün Kodu ve Açıklaması	Detay	OEM
	<b>FI13020</b> RIW DİREKSİYON KÖRÜĞÜ SOL	Ağırlık : 0.107 kg / 0.236 lb	9945838
	<b>RN14017</b> AKS KÖRÜĞÜ +KELEPÇE+YAĞ. DIŞ	Ağırlık : 0.28 kg / 0.617 lb	1075638, 1109786 272440, 272483 3301685, 701498203A 7701470155, 7M0407285A 7M0498203, 8994154

**BOXER**
**IV**
**2015 -**

Resim	Ürün Kodu ve Açıklaması	Detay	OEM
	<b>CI6031</b> SALINCAK ALT SAĞ	Ağırlık : 7,054 kg / 15.551 lb Malzeme Türü : Döküm Çelik	1374222080, 1612735580
	<b>CI6032</b> SALINCAK ALT SOL	Ağırlık : 7,054 kg / 15.551 lb Malzeme Türü : Döküm Çelik	1374223080, 1612735680
	<b>FI12165</b> AMORTİSÖR TAKOZU SAĞ AMORTİSÖR TAKOZU TAKIM SAĞ	Yön : Sağ Ağırlık : 1.996 kg / 4.400 lb Not : AMORTİSÖR TAKOZU TAKIM SAĞ	, 1374667080 1612735980
	<b>FI12166</b> AMORTİSÖR TAKOZU SOL AMORTİSÖR TAKOZU TAKIM SOL	Yön : Sol Ağırlık : 1.996 kg / 4.400 lb Not : AMORTİSÖR TAKOZU TAKIM SOL	1374666080, 1612736180
	<b>FI13008</b> RIW DİREKSİYON KÖRÜĞÜ SAĞ-SOL	Ağırlık : 0.185 kg / 0.408 lb	1376348080, 16 109 762 80 1610976280, 4066.86 406686, 77364254

**E-208**
**P21**
**2019 -**







Resim	Ürün Kodu ve Açıklaması	Detay	OEM
	<b>PE4020</b> Z ROT ÖN SAĞ METAL	Ağırlık : 0,401 kg / 0.884 lb Malzeme Türü : Metal	9836842480
	<b>PE4021</b> Z ROT ÖN SOL METAL	Ağırlık : 0,401 kg / 0.884 lb Malzeme Türü : Metal	9836849580

\* Bu sayfada ve katalogdaki tüm araçların adları, markaları, modelleri, sembolleri, logoları, orjinal numaraları (oe) ve diğer üçüncü parti numaraları sadece referans amaçlı kullanılmaktadır.

**E-208**
**P21**
**2019 -**

Resim	Ürün Kodu ve Açıklaması	Detay	OEM
	<b>OP6049</b> SALINCAK VE DENGİ KOLU ÖN SAĞ SAC LEVHA	Ağırlık : 2,562 kg / 5.648 lb Malzeme Türü : Sac Metal	9831621480
	<b>OP6050</b> SALINCAK VE DENGİ KOLU ÖN SOL SAC LEVHA	Ağırlık : 2,562 kg / 5.648 lb Malzeme Türü : Sac Metal	9831683580

**EXPERT**
**I**
**1995 - 2006**

Resim	Ürün Kodu ve Açıklaması	Detay	OEM
	<b>FI2030</b> ROTBAŞI ÖN SAĞ - SOL RZ4316	Ağırlık : 0,314 kg / 0.692 lb Uzunluk : 74 mm / 2.91 inch Gövde Diş Çapı : M14X1,5 Aşık Diş Çapı : M10X1,25 Aşık Konik Çapı : Ø13,5	4059.12, 405912 77362279
	<b>FI2311</b> ROTBAŞI SAĞ-SOL 75 MM RC2311	Ağırlık : 0,354 kg / 0.780 lb Uzunluk : 75 mm / 2.95 inch Gövde Diş Çapı : M14X1,5 Aşık Diş Çapı : M10X1,25 Aşık Konik Çapı : Ø12,7	1306003080, 4059.09 405909, 9404059580
	<b>FI3012</b> ROTMİLİ SAĞ-SOL RB5827	Ağırlık : 0,551 kg / 1.215 lb Uzunluk : 309 mm / 12.17 inch Gövde Diş Çapı : M14X1,5 Aşık Diş Çapı : M14X1,5	9947713
	<b>FI3023</b> ROTMİLİ SAĞ-SOL 310 RB5820	Ağırlık : 0,557 kg / 1.228 lb Uzunluk : 300 mm / 11.81 inch Gövde Diş Çapı : M14X1,5 Aşık Diş Çapı : M14X1,5	3812.A4, 9566950880 9947713
	<b>FI23113023</b> ROT TAKIMI ÖN	Ağırlık : 0,911 kg / 2.008 lb Rotbaşı : FI2311 Rotmilî : FI3023	3812.A4*, 46527567* 9566950880*, 9947926*
	<b>FI4010</b> Z ROT ÖN SAĞ-SOL METAL 120 RB4912	Ağırlık : 0,408 kg / 0.899 lb Malzeme Türü : Metal Uzunluk : 122 mm / 4.80 inch	1308664080, 1317425080 5087.35, 508735
	<b>FI6052</b> SALINCAK ÖN SAĞ RB4221	Ağırlık : 4,848 kg / 10.688 lb Malzeme Türü : Döküm Çelik	1313084080, 1316736080 1317390080, 1322664080 1333755080, 3521.64 3521.83, 3521.85 3521.C9, 3521.K4
	<b>FI6053</b> SALINCAK ÖN SOL RB4222	Ağırlık : 4,848 kg / 10.688 lb Malzeme Türü : Döküm Çelik	1313083080, 1316735080 1317389080, 1322663080 1333754080, 3520.94 3520.C3, 3520.G9 3520.P4, 3520.P8

\* Bu sayfada ve katalogdaki tüm araçların adları, markaları, modelleri, sembolleri, logoları, orjinal numaraları (oe) ve diğer üçüncü parti numaraları sadece referans amaçlı kullanılmaktadır.

**EXPERT**
**I**
**1995 - 2006**

Resim	Ürün Kodu ve Açıklaması	Detay	OEM
	<b>FI11026</b> SALINCAK VE DENGE KOLU BURCU ÖN SOL VE SAĞ	Şasi (Ön / Arka) : ÖN Yön : Sol Ve Sağ Ağırlık : 0,755 kg / 1.664 lb	1312317080
	<b>FI11027</b> SALINCAK VE DENGE KOLU BURCU ÖN SOL B24119	Şasi (Ön / Arka) : ÖN Yön : Sol Diğer Taraf : FI11030 Ağırlık : 1,058 kg / 2.332 lb	1305551080
	<b>FI11030</b> SALINCAK VE DENGE KOLU BURCU ÖN SAĞ B24120	Şasi (Ön / Arka) : ÖN Yön : Sağ Diğer Taraf : FI11027 Ağırlık : 1,2 kg / 2.646 lb	1305552080
	<b>FI11068</b> Z-ROT BURCU ÖN	Şasi (Ön / Arka) : ÖN Ağırlık : 0,040 kg / 0.088 lb Z Rot 1 : FI4010	1308664080*, 1317425080* 5087.35*
	<b>FI12118</b> TORSİYON BURCU ARKA	Şasi (Ön / Arka) : ARKA Ağırlık : 0,225 kg / 0.496 lb	1479759080, 5152.61
	<b>CI12014</b> MOTOR TAKOZU SOL VE SAĞ MOTOR TAKOZU	Yön : Sol Ve Sağ Ağırlık : 0.86 kg / 1.896 lb Not : MOTOR TAKOZU	1806.34
	<b>FI12068</b> MOTOR TAKOZU SOL VE SAĞ MOTOR TAKOZU	Yön : Sol Ve Sağ Ağırlık : 0.65 kg / 1.433 lb Not : MOTOR TAKOZU	1827, 26 1827.26, 1827.33 182726, 182733
	<b>PE12017</b> MOTOR TAKOZU SOL VE SAĞ MOTOR TAKOZU	Yön : Sol Ve Sağ Ağırlık : 0.44 kg / 0.970 lb Not : MOTOR TAKOZU	1827.10, 1844.36 1844.68, 9604338880
	<b>PE12023</b> MOTOR TAKOZU SOL VE SAĞ MOTOR TAKOZU	Yön : Sol Ve Sağ Ağırlık : 0.914 kg / 2.015 lb Not : MOTOR TAKOZU	1806.28, 9631575180
	<b>FI12201</b> SÜSPANSİYON TAKOZU ÖN	Şasi (Ön / Arka) : ÖN Ağırlık : 0,105 kg / 0.231 lb	1307021080, 5033.39
	<b>FI13023</b> DİREKSİYON KÖRÜĞÜ SOL VE SAĞ	Ağırlık : 0,105 kg / 0.231 lb	4066.41, 9404066418

\* Bu sayfada ve katalogdaki tüm araçların adları, markaları, modelleri, sembolleri, logoları, orjinal numaraları (oe) ve diğer üçüncü parti numaraları sadece referans amaçlı kullanılmaktadır.



**EXPERT**
**I**
**1995 - 2006**





Resim	Ürün Kodu ve Açıklaması	Detay	OEM
	<b>FI14018</b> AKS KÖRÜĞÜ +KELEPÇE+YAĞ. DIŞ	Ağırlık : 0.203 kg / 0.448 lb	3287.77, 3287.90 9403287908, 9564479480
	<b>PE14000</b> AKS KÖRÜĞÜ +KELEPÇE+YAĞ. DIŞ	Ağırlık : 0.192 kg / 0.423 lb	3293.03, 661471

**EXPERT**
**II**
**2007 - 2016**





Resim	Ürün Kodu ve Açıklaması	Detay	OEM
	<b>FI2044</b> ROTBAŞI SAĞ-SOL RB4321	Ağırlık : 0,366 kg / 0.807 lb Uzunluk : 80 mm / 3.15 inch Gövde Diş Çapı : M14X1,5 Aşık Diş Çapı : M12X1,5 Aşık Konik Çapı : Ø14,4	3812.F8, 3817.73 3817.A5, 381773 3817A5, 4066.82 4066.85, 4066.92 4066.93, 9403817738
	<b>FI3035</b> ROTMİLİ SAĞ-SOL RB4835	Ağırlık : 0,591 kg / 1.303 lb Uzunluk : 305,5 mm / 12.03 inch Gövde Diş Çapı : M16X1,5 Aşık Diş Çapı : M14X1,5	1401381280, 1401381380 1401381680, 1497550080 1497553080, 3812.F0
	<b>FI4920</b> Z ROT ÖN SAĞ - SOL METAL RB4920	Ağırlık : 0,436 kg / 0.961 lb Malzeme Türü : Metal Uzunluk : 263 mm / 10.35 inch Aşık Diş Çapı : M12X1,5	1400099680, 5087.56 508756
	<b>FI6085</b> SALINCAK ÖN ALT SAĞ RB5038	Ağırlık : 4,952 kg / 10.917 lb Malzeme Türü : Döküm Çelik	1497407080, 3521.N9
	<b>FI6086</b> SALINCAK ÖN ALT SOL RB5037	Ağırlık : 4,952 kg / 10.917 lb Malzeme Türü : Döküm Çelik	1497408080, 3520.R8
	<b>FI11012</b> SALINCAK VE DENGE KOLU BURCU ÖN SOL VE SAĞ B24118	Şasi (Ön / Arka) : ÖN Yön : Sol Ve Sağ Ağırlık : 0,787 kg / 1.735 lb Not : KÜÇÜK	1497407080*, 1497408080* 50711395*
	<b>FI11019</b> SALINCAK VE DENGE KOLU BURCU ÖN SAĞ B24130	Şasi (Ön / Arka) : ÖN Yön : Sağ Diğer Taraf : FI11020 Ağırlık : 1,204 kg / 2.654 lb	3521.H0*, 3521.H1*
	<b>FI11020</b> SALINCAK VE DENGE KOLU BURCU ÖN SOL B24129	Şasi (Ön / Arka) : ÖN Yön : Sol Diğer Taraf : FI11019 Ağırlık : 1,204 kg / 2.654 lb	3521.H0*, 3521.H1*

\* Bu sayfada ve katalogdaki tüm araçların adları, markaları, modelleri, sembolleri, logoları, orjinal numaraları (oe) ve diğer üçüncü parti numaraları sadece referans amaçlı kullanılmaktadır.

**EXPERT**
**II**
**2007 - 2016**









Resim	Ürün Kodu ve Açıklaması	Detay	OEM
	<b>CI12011</b> MOTOR TAKOZU SOL VE SAĞ MOTOR TAKOZU	Yön : Sol Ve Sağ Ağırlık : 0.912 kg / 2.011 lb Not : MOTOR TAKOZU	1807.Y3
	<b>PE12017</b> MOTOR TAKOZU SOL VE SAĞ MOTOR TAKOZU	Yön : Sol Ve Sağ Ağırlık : 0.44 kg / 0.970 lb Not : MOTOR TAKOZU	1827.10, 1844.36 1844.68, 9604338880
	<b>PE12025</b> MOTOR TAKOZU SOL VE SAĞ MOTOR KULAK BURCU SAĞ	Yön : Sol Ve Sağ Ağırlık : 0.312 kg / 0.688 lb Not : MOTOR KULAK BURCU SAĞ	180933, 180935 9639176847, 9639176880
	<b>PE12069</b> MOTOR TAKOZU ÖN SAĞ	Şasi (Ön / Arka) : ÖN Yön : Sağ	9800010180, 9821089380
	<b>CI14006</b> AKS KÖRÜĞÜ +KELEPÇE+YAĞ. DIŞ	Ağırlık : 0.13 kg / 0.287 lb	3287.00, 3287.E2 3287.E3, 3287000

**EXPERT**
**III**
**2016 -**

Resim	Ürün Kodu ve Açıklaması	Detay	OEM
	<b>CI1008</b> ROTİL ALT SOL VE SAĞ	Ağırlık : 0,365 kg / 0.805 lb Konik Ölçüsü : Ø18,5 Aşık Diş Çapı : M14X1,5 Rotil Gövde Çapı : M40X1,5	9818657580
	<b>CI2016</b> ROTBAŞI SAĞ	Ağırlık : 0,809 kg / 1.784 lb Uzunluk : 185 mm / 7.28 inch	9820340180, SU001-A7208
	<b>CI2017</b> ROTBAŞI SOL	Ağırlık : 0,809 kg / 1.784 lb Uzunluk : 185 mm / 7.28 inch	9820340080, SU001-A7207
	<b>CI3020</b> ROTMİLİ SOL VE SAĞ 281,2	Ağırlık : 0,615 kg / 1.356 lb Uzunluk : 266 mm / 10.47 inch Gövde Diş Çapı : M16X1,5 Aşık Diş Çapı : M14X1,5	9820340280, SU001A7257
	<b>CI4010</b> Z ROT SOL VE SAĞ METAL	Ağırlık : 0,510 kg / 1.124 lb Malzeme Türü : Metal Uzunluk : 250 mm / 9.84 inch	9809090180, SU001A6492

\* Bu sayfada ve katalogdaki tüm araçların adları, markaları, modelleri, sembolleri, logoları, orjinal numaraları (oe) ve diğer üçüncü parti numaraları sadece referans amaçlı kullanılmaktadır.





**EXPERT**
**III**
**2016 -**

Resim	Ürün Kodu ve Açıklaması	Detay	OEM
	<b>CI4011</b> Z ROT ARKA PLASTİK	Ağırlık : 0,158 kg / 0.348 lb Malzeme Türü : Plastik Uzunluk : 129 mm / 5.08 inch	9805621380, SU001A6621
	<b>CI6035</b> SALINCAK ALT SAĞ	Ağırlık : 5,850 kg / 12.897 lb Malzeme Türü : Dövme Çelik	9816863580, SU001A6516
	<b>CI6036</b> SALINCAK ALT SOL	Ağırlık : 5,850 kg / 12.897 lb Malzeme Türü : Dövme Çelik	9816863680, SU001A6517
	<b>CI11020</b> SALINCAK VE DENGE KOLU BURCU ÖN ALT MERKEZ	Şasi (Ön / Arka) : ÖN Yön : Alt Merkez Ağırlık : 0,350 kg / 0.772 lb	9816863580*, 9816863680*
	<b>CI11021</b> SALINCAK VE DENGE KOLU BURCU ÖN ALT DIŞ SOL VE SAĞ	Şasi (Ön / Arka) : ÖN Yön : Alt Dış Sol Ve Sağ Ağırlık : 0,285 kg / 0.628 lb	9816863580*, 9816863680*
	<b>CI12032</b> AMORTİSÖR TAKOZU ÖN RULMAN	Şasi (Ön / Arka) : ÖN Ağırlık : 0.308 kg / 0.679 lb Not : RULMAN	9805519980, 9805572080 SU001A6620
	<b>CI12033</b> AMORTİSÖR TAKOZU ÖN	Şasi (Ön / Arka) : ÖN Ağırlık : 1.169 kg / 2.577 lb	9805519980, 9805572080
	<b>PE12069</b> MOTOR TAKOZU ÖN SAĞ	Şasi (Ön / Arka) : ÖN Yön : Sağ	9800010180, 9821089380



**ION**
**2011 - 2020**

Resim	Ürün Kodu ve Açıklaması	Detay	OEM
	<b>MI2043</b> ROTBAŞI	Ağırlık : 0,305 kg / 0.672 lb	4422A063

**J5**
**1981 - 1985**

Resim	Ürün Kodu ve Açıklaması	Detay	OEM
	<b>FI1012</b> ROTİL ALT SAĞ-SOL 16 RB4512	Ağırlık : 0,755 kg / 1.664 lb Konik Ölçüsü : Ø16 Bağlantı Delik Çapı : Ø10,5 Aşık Dış Çapı : M14X1,5	3640.17, 3640.18 3640.29, 364017 364018, 4388159 7567286, 9750078980
	<b>FI2028</b> ROTBAŞI SAĞ-SOL RB4311	Ağırlık : 0,383 kg / 0.844 lb Uzunluk : 79 mm / 3.11 inch Gövde Dış Çapı : M16X1,5 Aşık Dış Çapı : M12X1,5 Aşık Konik Çapı : Ø14,3	3817.11, 381711 4336779, 7693816 9750079800, 9750079980
	<b>FI3024</b> ROTMİLİ SAĞ-SOL 289 RC2830	Ağırlık : 0,671 kg / 1.479 lb Uzunluk : 290 mm / 11.42 inch Gövde Dış Çapı : M16X1,5 Aşık Dış Çapı : M16X1,5	3812.27, 9750001180 9750390080
	<b>FI20283024</b> ROT TAKIMI ÖN AKS	Ağırlık : 1,05 kg / 2.315 lb Rotbaşı : FI2028 Rotmilî : FI3024	381227, 381282 9790002680
	<b>SK14002</b> AKS KÖRÜĞÜ +KELEPÇE+YAĞ. İÇ YENİ MODEL	Ağırlık : 0.232 kg / 0.511 lb	115429823, 95 640 970 95640970

**J5**
**1985 - 1994**





Resim	Ürün Kodu ve Açıklaması	Detay	OEM
	<b>FI1013</b> ROTİL RB4513	Ağırlık : 0,785 kg / 1.731 lb Konik Ölçüsü : Ø16,9 Bağlantı Delik Çapı : Ø10,5 Aşık Dış Çapı : M16X1,5	3640.26, 364026 7567284
	<b>FI2028</b> ROTBAŞI SAĞ-SOL RB4311	Ağırlık : 0,383 kg / 0.844 lb Uzunluk : 79 mm / 3.11 inch Gövde Dış Çapı : M16X1,5 Aşık Dış Çapı : M12X1,5 Aşık Konik Çapı : Ø14,3	3817.11, 381711 4336779, 7693816 9750079800, 9750079980
	<b>FI3024</b> ROTMİLİ SAĞ-SOL 289 RC2830	Ağırlık : 0,671 kg / 1.479 lb Uzunluk : 290 mm / 11.42 inch Gövde Dış Çapı : M16X1,5 Aşık Dış Çapı : M16X1,5	3812.27, 9750001180 9750390080

**J7**
**1968 - 1980**





Resim	Ürün Kodu ve Açıklaması	Detay	OEM
	<b>PE1003</b> ROTİL ALT ROTİL RC2415	Ağırlık : 0,695 kg / 1.532 lb Rotil Gövde Çapı : Ø47,8	3622.15

\* Bu sayfada ve katalogdaki tüm araçların adları, markaları, modelleri, sembolleri, logoları, orijinal numaraları (oe) ve diğer üçüncü parti numaraları sadece referans amaçlı kullanılmaktadır.

**J7**
**1968 - 1980**

Resim	Ürün Kodu ve Açıklaması	Detay	OEM
	<b>PE1004</b> ROTİL ÜST ROTİL RC2414	Ağırlık : 0,7 kg / 1.543 lb Konik Ölçüsü : Ø21,5 Aşık Diş Çapı : M18X1,5 Rotil Gövde Çapı : Ø47,8	3608.28
	<b>PE2212</b> ROTBAŞI SAĞ RC2212	Ağırlık : 0,44 kg / 0.970 lb Uzunluk : 95 mm / 3.74 inch Gövde Diş Çapı : M20X1,5 Aşık Diş Çapı : M12X1,5 Aşık Konik Çapı : Ø15	3874.31
	<b>PE2213</b> ROTBAŞI SOL RC2213	Ağırlık : 0,488 kg / 1.076 lb Uzunluk : 95 mm / 3.74 inch Gövde Diş Çapı : M20X1,5 Aşık Diş Çapı : M12X1,5 Aşık Konik Çapı : Ø15	3874.30
	<b>PE7001</b> ARA ROT SOL VE SAĞ RC2711	Şasi (Ön / Arka) : ÖN Yön : Sol Ve Sağ Ağırlık : 1,327 kg / 2.926 lb Uzunluk : 371 mm / 14.61 inch	3813.30

**J9**
**1980 - 1987**

Resim	Ürün Kodu ve Açıklaması	Detay	OEM
	<b>PE1003</b> ROTİL ALT ROTİL RC2415	Ağırlık : 0,695 kg / 1.532 lb Rotil Gövde Çapı : Ø47,8	3622.15
	<b>PE1004</b> ROTİL ÜST ROTİL RC2414	Ağırlık : 0,7 kg / 1.543 lb Konik Ölçüsü : Ø21,5 Aşık Diş Çapı : M18X1,5 Rotil Gövde Çapı : Ø47,8	3608.28
	<b>PE2212</b> ROTBAŞI SAĞ RC2212	Ağırlık : 0,44 kg / 0.970 lb Uzunluk : 95 mm / 3.74 inch Gövde Diş Çapı : M20X1,5 Aşık Diş Çapı : M12X1,5 Aşık Konik Çapı : Ø15	3874.31
	<b>PE2213</b> ROTBAŞI SOL RC2213	Ağırlık : 0,488 kg / 1.076 lb Uzunluk : 95 mm / 3.74 inch Gövde Diş Çapı : M20X1,5 Aşık Diş Çapı : M12X1,5 Aşık Konik Çapı : Ø15	3874.30
	<b>PE7001</b> ARA ROT SOL VE SAĞ RC2711	Şasi (Ön / Arka) : ÖN Yön : Sol Ve Sağ Ağırlık : 1,327 kg / 2.926 lb Uzunluk : 371 mm / 14.61 inch	3813.30

**J9**
**1990 - 1991**

Resim	Ürün Kodu ve Açıklaması	Detay	OEM
	<b>PE14005</b> AKS KÖRÜĞÜ +KELEPÇE+YAĞ. DIŞ	Ağırlık : 0.248 kg / 0.547 lb	02328.24, 2328.24





**J9**
**2003 - 2004**

Resim	Ürün Kodu ve Açıklaması	Detay	OEM
	<b>PE14007</b> AKS KÖRÜĞÜ +KELEPÇE+YAĞ. İÇ		023287.18, 23287.18

**J9**
**PREMIER**
**2007 - 2008**

Resim	Ürün Kodu ve Açıklaması	Detay	OEM
	<b>PE14006</b> AKS KÖRÜĞÜ +KELEPÇE+YAĞ. DIŞ	Ağırlık : 0.121 kg / 0.267 lb	3287.24, 3287.24A 328724A

**PARTNER**
**I**
**1996 - 2008**

Resim	Ürün Kodu ve Açıklaması	Detay	OEM
	<b>C11002</b> ROTİL ALT ROTİL MANUEL 16 RB4514	Ağırlık : 0,564 kg / 1.243 lb Bağlantı Delik Çapı : Ø10,5	3640.39, 3640.43 364039, 364043 96025445, 96087507
	<b>PE1010</b> ROTİL ALT ROTİL HİDROLİK 18 RC2518	Ağırlık : 0,475 kg / 1.047 lb Bağlantı Delik Çapı : Ø10,5	3640.50, 3640.51 96087507
	<b>PE2001</b> ROTBAŞI ÖN SAĞ - SOL RB4211	Ağırlık : 0,298 kg / 0.657 lb Uzunluk : 90 mm / 3.54 inch Gövde Diş Çapı : M14X1,5 Aşık Diş Çapı : M10X1,25 Aşık Konik Çapı : Ø12	3717.50, 3817.09 3817.10, 3817.18 3817.50, 3817.52 60501540, 9471000965
	<b>C13003</b> ROTMİLİ SAĞ-SOL 340 RB4821	Ağırlık : 0,616 kg / 1.358 lb Uzunluk : 340 mm / 13.39 inch Gövde Diş Çapı : M12X1 Aşık Diş Çapı : M14X1,5	3812.C0, 3812.CD 3812.E4, 3812C0 85048214, 96048214

**PE8002 / Süspansiyon Kit Ön**

**PARTNER**

**1996 - 2008**

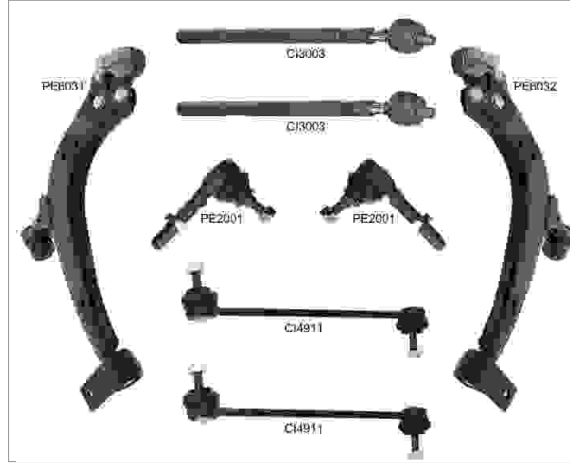

**Kit Parçaları**

Resim	Ürün Kodu / Adı	OEM	OEM	Ürün Kodu / Adı	Resim
	<b>CI3003</b> Rotmili Sağ-sol 340 Rb4821	3812.C0, 3812.CD 3812.E4, 3812C0 85048214, 96048214	1607322580, 1607322980 1634883880, 5087.34 5087.39, 5087.46 5087.61, 508767 508775, E459718	<b>CI4911</b> Z Rot Ön Sağ - Sol Metal Rb4911	
	<b>PE2001</b> Rotbaşı Ön Sağ - Sol Rb4211	3717.50, 3817.09 3817.10, 3817.18 3817.50, 3817.52 60501540, 9471000965	3521.69, 3521.71 3521.E5, 3521.E6	<b>PE6031</b> Salıncak Ön Sağ 18 Mm S632	
	<b>PE6032</b> Salıncak Ön Sol 18 Mm S631	3520.A1, 3520.G2 3520.H4, 3520.H5 3520.H6, 95658884			



**PARTNER**
**I**
**1996 - 2008**

Resim	Ürün Kodu ve Açıklaması	Detay	OEM
	<b>PE2001CI3003</b> ROT TAKIMI SOL VE SAĞ	Ağırlık : 0,975 kg / 2.150 lb Rotbaşı : PE2001 Rotmili : CI3003	3812.C6, 3812C6
	<b>CI4911</b> Z ROT ÖN SAĞ - SOL METAL RB4911	Ağırlık : 0,384 kg / 0.847 lb Malzeme Türü : Metal Uzunluk : 300 mm / 11.81 inch Aşık Diş Çapı : M10X1,5	1607322580, 1607322980 1634883880, 5087.34 5087.39, 5087.46 5087.61, 508767 508775, E459718
	<b>PE4012</b> Z ROT SOL VE SAĞ PLASTİK RC2915	Ağırlık : 0,325 kg / 0.717 lb Malzeme Türü : Plastik Uzunluk : 300 mm / 11.81 inch Aşık Diş Çapı : M10X1,5	5087.38, 5087.42 96152213
	<b>CI6005</b> SALINCAK ÖN SAĞ 16 MM S630	Ağırlık : 3,4 kg / 7.496 lb Malzeme Türü : Sac Metal	3521.C4, 95658883 95668511
	<b>CI6005J</b> SALINCAK ÖN SAĞ RC3101	Ağırlık : 2,87 kg / 6.327 lb Malzeme Türü : Sac Metal	3521.71, 3521.E5 3521.E6, 3521.G4 95685513
	<b>CI6006</b> SALINCAK ÖN SOL 16 MM S629	Ağırlık : 3,388 kg / 7.469 lb Malzeme Türü : Sac Metal	3520.A2, 3520.F5 3520.G3, 95658882
	<b>CI6006J</b> SALINCAK ÖN SOL RC3102	Ağırlık : 2,87 kg / 6.327 lb Malzeme Türü : Sac Metal	3520.A1, 3520.C4 3520.H5, 3520.H6 95658884, 95685512
	<b>CI6007</b> SALINCAK ÖN SAĞ RB5029	Ağırlık : 4,649 kg / 10.249 lb Malzeme Türü : Döküm Çelik	3521.E9, 3521.F3 3521.L4, 3521.L5 3521.L6, 3521.R4
	<b>CI6008</b> SALINCAK ÖN SOL RB5030	Ağırlık : 4,25 kg / 9.370 lb Malzeme Türü : Döküm Çelik	3520.H9, 3520.J3 3520.K9, 3520.Q3 3520.Q4, 3520.Q5 3520.V3, 3520.V4 3520Q4
	<b>PE6031</b> SALINCAK ÖN SAĞ 18 MM S632	Ağırlık : 3,77 kg / 8.311 lb Malzeme Türü : Sac Metal	3521.69, 3521.71 3521.E5, 3521.E6
	<b>PE6032</b> SALINCAK ÖN SOL 18 MM S631	Ağırlık : 3,77 kg / 8.311 lb Malzeme Türü : Sac Metal	3520.A1, 3520.G2 3520.H4, 3520.H5 3520.H6, 95658884

\* Bu sayfada ve katalogdaki tüm araçların adları, markaları, modelleri, sembolleri, logoları, orjinal numaraları (oe) ve diğer üçüncü parti numaraları sadece referans amaçlı kullanılmaktadır.







**PARTNER**
**I**
**1996 - 2008**

Resim	Ürün Kodu ve Açıklaması	Detay	OEM
	<b>CI11004</b> SALINCAK VE DENGE KOLU BURCU SOL VE SAĞ B32120	Yön : Sol Ve Sağ Ağırlık : 0,36 kg / 0.794 lb Not : M10X1,25	3523.83, 96117499
	<b>PE11018</b> SALINCAK VE DENGE KOLU BURCU SOL VE SAĞ	Yön : Sol Ve Sağ Ağırlık : 0,236 kg / 0.520 lb Not : BEŞİK BURCU KİT	5131.47, 513147
	<b>PE11018K</b> SALINCAK VE DENGE KOLU BURCU SOL VE SAĞ	Yön : Sol Ve Sağ Ağırlık : 0,236 kg / 0.520 lb Not : BEŞİK BURCU KİT	5131.47, 513147
	<b>PE11028</b> SALINCAK VE DENGE KOLU BURCU ÖN SOL VE SAĞ B32112	Şasi (Ön / Arka) : ÖN Yön : Sol Ve Sağ Ağırlık : 0,118 kg / 0.260 lb	3520.H5, 3520.H5S1 3520H5S1, 3523.62 3523.75, 96110483
	<b>PE11029</b> SALINCAK VE DENGE KOLU BURCU ÖN SOL VE SAĞ B32113	Şasi (Ön / Arka) : ÖN Yön : Sol Ve Sağ Ağırlık : 0,334 kg / 0.736 lb	3523.59, 3523.62 3523.75, 352375 3823.83, 96097927
	<b>PE12029</b> TORSİYON BURCU SOL VE SAĞ	Yön : Sol Ve Sağ Ağırlık : 0.5 kg / 1.102 lb	5152.62, 5152.64
	<b>PE12015</b> VİRAJ DEMİR LASTİĞİ SOL VE SAĞ RUBBER	Şasi (Ön / Arka) : ÖN Yön : Sol Ve Sağ Ağırlık : 0.27 kg / 0.595 lb Malzeme Türü : Rubber Not : VİRAJ DEMİR LASTİĞİ	5094.65, 509465 96051355, 96051391
	<b>PE12015K</b> VİRAJ DEMİR LASTİĞİ SOL VE SAĞ RUBBER	Şasi (Ön / Arka) : ÖN Yön : Sol Ve Sağ Ağırlık : 0.54 kg / 1.190 lb Malzeme Türü : Rubber	509465*, 96051355* 96051391*
	<b>PE12006</b> AMORTİSÖR TAKOZU SOL VE SAĞ AMORTİSÖR TAKOZU ÖN	Yön : Sol Ve Sağ Ağırlık : 1.074 kg / 2.368 lb Not : AMORTİSÖR TAKOZU ÖN	5038.21, 5038.62
	<b>PE12026</b> AMORTİSÖR TAKOZU ÖN AMORTİSÖR TAKOZU	Şasi (Ön / Arka) : ÖN Ağırlık : 0.088 kg / 0.194 lb Not : AMORTİSÖR TAKOZU	5171.11, 517111
	<b>PE12004</b> MOTOR TAKOZU SOL VE SAĞ ŞANZİMAN TAKOZU	Yön : Sol Ve Sağ Ağırlık : 0.225 kg / 0.496 lb Not : ŞANZİMAN TAKOZU	1844.34, 1844.51 1844.C2, 184434 184451, 96104506

\* Bu sayfada ve katalogdaki tüm araçların adları, markaları, modelleri, sembolleri, logoları, orjinal numaraları (oe) ve diğer üçüncü parti numaraları sadece referans amaçlı kullanılmaktadır.

**PARTNER**
**I**
**1996 - 2008**

Resim	Ürün Kodu ve Açıklaması	Detay	OEM
	<b>PE12018</b> MOTOR TAKOZU SOL VE SAĞ MOTOR TAKOZU	Yön : Sol Ve Sağ Ağırlık : 0.654 kg / 1.442 lb Not : MOTOR TAKOZU	1844.42, 1844.75 1844.77
	<b>PE12018H</b> MOTOR TAKOZU SOL VE SAĞ MOTOR TAKOZU HİDROLİK	Yön : Sol Ve Sağ Ağırlık : 0.684 kg / 1.508 lb Not : MOTOR TAKOZU HİDROLİK	1827.23, 1844.47 1844.77
	<b>PE12047</b> MOTOR TAKOZU SOL VE SAĞ MOTOR TAKOZU	Yön : Sol Ve Sağ Ağırlık : 0.55 kg / 1.213 lb Not : MOTOR TAKOZU	184392, 184438 184472, 91538407
	<b>PE12058</b> MOTOR TAKOZU SOL VE SAĞ	Yön : Sol Ve Sağ Ağırlık : 0.3 kg / 0.661 lb	1844.34, 1844.51 96104506
	<b>CI12030</b> EGZOZ TAKOZU	Ağırlık : 0.060 kg / 0.132 lb	1613849380, 1755.68
	<b>PE13001</b> DİREKSİYON KÖRÜĞÜ SOL VE SAĞ	Ağırlık : 0.118 kg / 0.260 lb	4066.22
	<b>PE13002</b> DİREKSİYON KÖRÜĞÜ SOL	Ağırlık : 0.118 kg / 0.260 lb	4066.20, 7066.22
	<b>PE13005</b> DİREKSİYON KÖRÜĞÜ	Ağırlık : 0.118 kg / 0.260 lb	406613, 406615 406620, 91510293
	<b>PE14000</b> AKS KÖRÜĞÜ +KELEPÇE+YAĞ. DIŞ	Ağırlık : 0.192 kg / 0.423 lb	3293.03, 661471
	<b>PE14002</b> AKS KÖRÜĞÜ +KELEPÇE+YAĞ. DIŞ	Ağırlık : 0.084 kg / 0.185 lb	3293.20, 329320
	<b>PE14016</b> AKS KÖRÜĞÜ +KELEPÇE+YAĞ. İÇ	Ağırlık : 0.13 kg / 0.287 lb	3287.A9

\* Bu sayfada ve katalogdaki tüm araçların adları, markaları, modelleri, sembolleri, logoları, orjinal numaraları (oe) ve diğer üçüncü parti numaraları sadece referans amaçlı kullanılmaktadır.

**PARTNER**
**II TEPEE**
**2008 - 2018**

Resim	Ürün Kodu ve Açıklaması	Detay	OEM
	<b>PE1012</b> ROTİL ALT SAĞ-SOL RC2420	Ağırlık : 0,3 kg / 0.661 lb Konik Ölçüsü : Ø15,6 Aşık Diş Çapı : M14X1,5 Rotil Gövde Çapı : M38X1,5	3640.53, 3640.60 3640.68, 3640.73 364068, 9653375780
	<b>PE2019</b> ROTBAŞI SAĞ RB4319	Ağırlık : 0,503 kg / 1.109 lb Uzunluk : 165 mm / 6.50 inch Gövde Diş Çapı : M14X1,5 Aşık Diş Çapı : M10X1,25 Aşık Konik Çapı : Ø12	1610936580, 3817.75 3817.88, 381788
	<b>PE2020</b> ROTBAŞI ÖN SOL RB4320	Ağırlık : 0,503 kg / 1.109 lb Uzunluk : 165 mm / 6.50 inch Gövde Diş Çapı : M14X1,5 Aşık Diş Çapı : M10X1,25 Aşık Konik Çapı : Ø12	1610936880, 3817.76 3817.89, 381789
	<b>PE3019</b> ROTMİLİ SAĞ-SOL 258 RB4834	Ağırlık : 0,561 kg / 1.237 lb Uzunluk : 263 mm / 10.35 inch Gövde Diş Çapı : M14X1,5 Aşık Diş Çapı : M14X1,5	3812.F4
	<b>PE4017</b> Z ROT ÖN SAĞ - SOL	Ağırlık : 0,272 kg / 0.600 lb Uzunluk : 334 mm / 13.15 inch Aşık Diş Çapı : M10X1	5087.57, 5087.62 5087.64, 5087.77 9804947480
	<b>PE4017A</b> Z ROT ÖN SAĞ - SOL METAL RB4919	Ağırlık : 0,36 kg / 0.794 lb Malzeme Türü : Metal Uzunluk : 334 mm / 13.15 inch Aşık Diş Çapı : M10X1,5	5087.57, 5087.62 5087.64, 5087.77 9804947480
	<b>PE6033</b> SALINCAK ÖN SAĞ RC3025	Ağırlık : 4,62 kg / 10.185 lb Malzeme Türü : Dövme Çelik	3521.G8, 3521.K3 3521.P3
	<b>PE6034</b> SALINCAK ÖN SOL RC3026	Ağırlık : 4,62 kg / 10.185 lb Malzeme Türü : Dövme Çelik	3520.K8, 3520.P3 3520.S2, 3520K8 3520P3, 3521.K8 3521K8
	<b>PE11011</b> SALINCAK VE DENGE KOLU BURCU SOL VE SAĞ B32115	Yön : Sol Ve Sağ Ağırlık : 0,27 kg / 0.595 lb	3523.77, 3523.92 352377, 352392
	<b>PE11019</b> SALINCAK VE DENGE KOLU BURCU ORTA SOL VE SAĞ B32116	Yön : Orta Sol Ve Sağ Ağırlık : 0,296 kg / 0.653 lb	3523.91, 352391
	<b>PE12063</b> TORSİYON BURCU ARKA	Şasi (Ön / Arka) : ARKA Ağırlık : 0,380 kg / 0.838 lb	5131.H1, 9681017080

\* Bu sayfada ve katalogdaki tüm araçların adları, markaları, modelleri, sembolleri, logoları, orijinal numaraları (oe) ve diğer üçüncü parti numaraları sadece referans amaçlı kullanılmaktadır.

**PARTNER**
**II TEPEE**
**2008 - 2018**









Resim	Ürün Kodu ve Açıklaması	Detay	OEM
	<b>CI12007</b> VİRAJ DEMİR LASTİĞİ SOL VE SAĞ RUBBER	Şasi (Ön / Arka) : ÖN Yön : Sol Ve Sağ Ağırlık : 0,1 kg / 0.220 lb Malzeme Türü : Rubber Not : VİRAJ LASTİĞİ	5094.E4, 5094.E4
	<b>CI12026</b> VİRAJ DEMİR LASTİĞİ SOL VE SAĞ	Şasi (Ön / Arka) : ÖN Yön : Sol Ve Sağ Ağırlık : 0,100 kg / 0.220 lb Not : INNER DIAMETER : 24MM	5094.E7, 9685719880 9687266880
	<b>CI12026K</b> VİRAJ DEMİR LASTİĞİ SOL VE SAĞ	Şasi (Ön / Arka) : ÖN Yön : Sol Ve Sağ Ağırlık : 0,200 kg / 0.441 lb Not : INNER DIAMETER : 24MM	5094.E7, 9685719880 9687266880
	<b>CI12028</b> VİRAJ DEMİR LASTİĞİ SOL VE SAĞ	Şasi (Ön / Arka) : ÖN Yön : Sol Ve Sağ Ağırlık : 0,100 kg / 0.220 lb Not : INNER DIAMETER : 23,5MM	5094.E6, 9687266780
	<b>CI12028K</b> VİRAJ DEMİR LASTİĞİ SOL VE SAĞ	Şasi (Ön / Arka) : ÖN Yön : Sol Ve Sağ Ağırlık : 0,200 kg / 0.441 lb Not : INNER DIAMETER : 23,5MM	5094.E6, 9687266780
	<b>PE12007</b> AMORTİSÖR TAKOZU SOL VE SAĞ AMORTİSÖR TAKOZU ÖN	Yön : Sol Ve Sağ Ağırlık : 0.364 kg / 0.802 lb Not : AMORTİSÖR TAKOZU ÖN	5038.46, 5038.85 5038.F7, 5038.G0
	<b>RN12180</b> AMORTİSÖR TAKOZU ÖN SOL VE SAĞ AMORTİSÖR RULMANI	Şasi (Ön / Arka) : ÖN Yön : Sol Ve Sağ Ağırlık : 0.155 kg / 0.342 lb Malzeme Türü : Amortisör Rulmani	5035.19, 5035.23 5035.27, 5035.58 5035.63, 54612-1G010 54612-2C000, 91510633
	<b>PE12025</b> MOTOR TAKOZU SOL VE SAĞ MOTOR KULAK BURCU SAĞ	Yön : Sol Ve Sağ Ağırlık : 0.312 kg / 0.688 lb Not : MOTOR KULAK BURCU SAĞ	180933, 180935 9639176847, 9639176880
	<b>PE12040</b> MOTOR TAKOZU SOL VE SAĞ MOTOR TAKOZU	Yön : Sol Ve Sağ Ağırlık : 1.97 kg / 4.343 lb Not : MOTOR TAKOZU	1807.GF, 1807.X2 1807GF, 1807X2
	<b>PE12058</b> MOTOR TAKOZU SOL VE SAĞ	Yön : Sol Ve Sağ Ağırlık : 0.3 kg / 0.661 lb	1844.34, 1844.51 96104506
	<b>PE12062</b> MOTOR TAKOZU ÜST SAĞ	Yön : Üst Sağ Ağırlık : 2.208 kg / 4.868 lb	1807.GE

\* Bu sayfada ve katalogdaki tüm araçların adları, markaları, modelleri, sembolleri, logoları, orijinal numaraları (oe) ve diğer üçüncü parti numaraları sadece referans amaçlı kullanılmaktadır.

**PARTNER**
**II TEPEE**
**2008 - 2018**











Resim	Ürün Kodu ve Açıklaması	Detay	OEM
	<b>PE12065</b> MOTOR TAKOZU ARKA	Şasi (Ön / Arka) : ARKA	1807.HC, 1807.HE 1809.44

**PARTNER**
**III**
**2018 -**

Resim	Ürün Kodu ve Açıklaması	Detay	OEM
	<b>CI1007</b> ROTİL ALT SOL VE SAĞ Ø16,5	Ağırlık : 0,8 kg / 1.764 lb Konik Ölçüsü : Ø16,5 Aşık Diş Çapı : M14X1,5	9803434080
	<b>CI1010</b> ROTİL	Ağırlık : 0,840 kg / 1.852 lb	9815396280
	<b>PE1019</b> ROTİL ALT	Ağırlık : 0,680 kg / 1.499 lb	9831088580
	<b>PE1020</b> ROTİL ALT SOL VE SAĞ	Ağırlık : 0,570 kg / 1.257 lb	9831088880
	<b>PE2025</b> ROTBAŞI SAĞ	Ağırlık : 0,838 kg / 1.847 lb Uzunluk : 215 mm / 8.46 inch Gövde Diş Çapı : M14X1,5 Aşık Diş Çapı : M12X1,5	1610817880
	<b>PE2026</b> ROTBAŞI SOL	Ağırlık : 0,838 kg / 1.847 lb Uzunluk : 215 mm / 8.46 inch Gövde Diş Çapı : M14X1,5 Aşık Diş Çapı : M12X1,5	1610817780
	<b>PE3025</b> ROTMİLİ SAĞ-SOL	Ağırlık : 0,408 kg / 0.899 lb Uzunluk : 207 mm / 8.15 inch Gövde Diş Çapı : M14X1,5 Aşık Diş Çapı : M14X1,5	1611242380
	<b>PE3030</b> ROTMİLİ SOL VE SAĞ 219	Ağırlık : 0,425 kg / 0.937 lb Uzunluk : 219 mm / 8.62 inch	1648836680, 1648836780
	<b>PE4015</b> Z ROT ÖN SAĞ - SOL METAL RC2924	Ağırlık : 0,351 kg / 0.774 lb Malzeme Türü : Metal Uzunluk : 335 mm / 13.19 inch Aşık Diş Çapı : M10X1,5	1614281180, 5087.50 5087.64, 508750 508764, 96347856 96347856A8, 9804947480 C96347856



\* Bu sayfada ve katalogdaki tüm araçların adları, markaları, modelleri, sembolleri, logoları, orjinal numaraları (oe) ve diğer üçüncü parti numaraları sadece referans amaçlı kullanılmaktadır.

**PARTNER**
**III**
**2018 -**







Resim	Ürün Kodu ve Açıklaması	Detay	OEM
	<b>PE6051</b> SALINCAK ÖN SAĞ ALT	Malzeme Türü : Sac Metal	3656247, 9816865480
	<b>PE6051J</b> SALINCAK ALT SAĞ	Ağırlık : 3,550 kg / 7.826 lb Malzeme Türü : Sac Metal	9816865480*
	<b>PE6052</b> SALINCAK ÖN SOL ALT	Malzeme Türü : Sac Metal	3646272, 9816865580
	<b>PE6052J</b> SALINCAK ALT SOL	Ağırlık : 3,550 kg / 7.826 lb Malzeme Türü : Sac Metal	9816865580*
	<b>PE6057</b> SALINCAK VE DENGE KOLU ÖN ALT SAĞ SAC LEVHA	Ağırlık : 4,235 kg / 9.337 lb Malzeme Türü : Sac Metal	9816865480, 9831088580*
	<b>PE6058</b> SALINCAK VE DENGE KOLU ÖN ALT SOL SAC LEVHA	Ağırlık : 4,235 kg / 9.337 lb Malzeme Türü : Sac Metal	9816865580, 9831088580*
	<b>PE6061</b> SALINCAK ALT SAĞ	Ağırlık : 3,125 kg / 6.889 lb Malzeme Türü : Alüminyum	9815014380, 9815014380S1
	<b>PE6061J</b> SALINCAK ALT SAĞ	Ağırlık : 2,555 kg / 5.633 lb Malzeme Türü : Alüminyum	9815014380, 9815014380S1
	<b>PE6062</b> SALINCAK ALT SOL	Ağırlık : 3,125 kg / 6.889 lb Malzeme Türü : Alüminyum	9815014680, 9815014680S1
	<b>PE6062J</b> SALINCAK ALT SOL	Ağırlık : 2,555 kg / 5.633 lb Malzeme Türü : Alüminyum	9815014680, 9815014680S1
	<b>PE6063</b> SALINCAK VE DENGE KOLU ÖN ALT SAĞ ALÜMİNYUM	Ağırlık : 3,355 kg / 7.397 lb Malzeme Türü : Alüminyum	9815014380, 9815396280*

\* Bu sayfada ve katalogdaki tüm araçların adları, markaları, modelleri, sembolleri, logoları, orjinal numaraları (oe) ve diğer üçüncü parti numaraları sadece referans amaçlı kullanılmaktadır.

**PARTNER**
**III**
**2018 -**







Resim	Ürün Kodu ve Açıklaması	Detay	OEM
	<b>PE6064</b> SALINCAK VE DENGE KOLU ÖN ALT SOL ALÜMİNYUM	Ağırlık : 3,355 kg / 7.397 lb Malzeme Türü : Alüminyum	9815014680, 9815396280*
	<b>PE11038</b> SALINCAK VE DENGE KOLU BURCU ÖN SOL VE SAĞ	Şasi (Ön / Arka) : ÖN Yön : Sol Ve Sağ Ağırlık : 0,22 kg / 0.485 lb	3656247*, 9678311280* 9678311380*, 9800596580* 9800596680*, 9815014380* 9815014380S1*, 9815014680* 9815014680S1*, 9815396280*
	<b>PE11041</b> SALINCAK VE DENGE KOLU BURCU ÖN ALT SOL VE SAĞ	Şasi (Ön / Arka) : ÖN Yön : Alt Sol Ve Sağ Ağırlık : 0.25 kg / 0.551 lb	9816865480*, 9816865580* Part of 9816865480, Part of 9816865580

**RCZ**
**2010 - 2016**



Resim	Ürün Kodu ve Açıklaması	Detay	OEM
	<b>CI3016</b> ROTMİLİ ÖN SAĞ - SOL	Ağırlık : 0,695 kg / 1.532 lb Uzunluk : 383 mm / 15.08 inch Gövde Diş Çapı : M14X1,5 Aşık Diş Çapı : M14X1,5	3812.F7
	<b>CI6025</b> SALINCAK ÖN ALT SAĞ	Ağırlık : 5,148 kg / 11.349 lb Malzeme Türü : Dövme Çelik	9806738280
	<b>CI6026</b> SALINCAK ÖN ALT SOL	Ağırlık : 5,148 kg / 11.349 lb Malzeme Türü : Dövme Çelik	9806738380
	<b>CI12024</b> BEŞİK (TRAVERS) BURCU ARKA SOL VE SAĞ	Şasi (Ön / Arka) : ARKA Yön : Sol Ve Sağ Ağırlık : 0,445 kg / 0.981 lb	5131.G4
	<b>CI12008</b> VİRAJ DEMİR LASTİĞİ SOL VE SAĞ RUBBER	Şasi (Ön / Arka) : ÖN Yön : Sol Ve Sağ Ağırlık : 0.108 kg / 0.238 lb Malzeme Türü : Rubber Not : VİRAJ LASTİĞİ	5094.89, 5094.E3
	<b>CI12008K</b> VİRAJ DEMİR LASTİĞİ SOL VE SAĞ RUBBER	Şasi (Ön / Arka) : ÖN Yön : Sol Ve Sağ Ağırlık : 0.216 kg / 0.476 lb Malzeme Türü : Rubber Not : 2 PCS	5094.89*, 5094.E3*
	<b>CI12025</b> VİRAJ DEMİR LASTİĞİ SOL VE SAĞ	Şasi (Ön / Arka) : ÖN Yön : Sol Ve Sağ Ağırlık : 0,100 kg / 0.220 lb Not : INNER DIAMETER : 21,5MM	5094.E2, 5094C4 9685719780

\* Bu sayfada ve katalogdaki tüm araçların adları, markaları, modelleri, sembolleri, logoları, orijinal numaraları (oe) ve diğer üçüncü parti numaraları sadece referans amaçlı kullanılmaktadır.

**RCZ**
**2010 - 2016**

Resim	Ürün Kodu ve Açıklaması	Detay	OEM
	<b>CI12025K</b> VİRAJ DEMİR LASTİĞİ SOL VE SAĞ	Şasi (Ön / Arka) : ÖN Yön : Sol Ve Sağ Ağırlık : 0,200 kg / 0.441 lb Not : INNER DIAMETER : 21,5MM	5094.E2, 5094C4 9685719780
	<b>PE12060</b> AMORTİSÖR TAKOZU ÖN SOL VE SAĞ	Şasi (Ön / Arka) : ÖN Yön : Sol Ve Sağ Ağırlık : 0.1 kg / 0.220 lb	5033.75, 5033.C9
	<b>PE12060K</b> AMORTİSÖR TAKOZU ÖN SOL VE SAĞ 2 PCS	Şasi (Ön / Arka) : ÖN Yön : Sol Ve Sağ Ağırlık : 0.2 kg / 0.441 lb Not : 2 PCS	5033.75
	<b>PE12801</b> AMORTİSÖR TAKOZU SOL VE SAĞ KIT = PE12022 AND PE12060	Yön : Sol Ve Sağ Ağırlık : 0.47 kg / 1.036 lb Not : KIT = PE12022 and PE12060	5033.75, 5038.G6 5038.H4, 9670830780
	<b>RN12180</b> AMORTİSÖR TAKOZU ÖN SOL VE SAĞ AMORTİSÖR RULMANI	Şasi (Ön / Arka) : ÖN Yön : Sol Ve Sağ Ağırlık : 0.155 kg / 0.342 lb Malzeme Türü : Amortisör Rulmanı	5035.19, 5035.23 5035.27, 5035.58 5035.63, 54612-1G010 54612-2C000, 91510633
	<b>PE12061</b> MOTOR TAKOZU ÖN SOL VE SAĞ	Şasi (Ön / Arka) : ÖN Yön : Sol Ve Sağ Ağırlık : 1.9 kg / 4.189 lb	1839.C7, 1839.H5
	<b>PE12065</b> MOTOR TAKOZU ARKA	Şasi (Ön / Arka) : ARKA	1807.HC, 1807.HE 1809.44

**RIFTER**
**2019 -**

Resim	Ürün Kodu ve Açıklaması	Detay	OEM
	<b>PE1020</b> ROTİL ALT SOL VE SAĞ	Ağırlık : 0,570 kg / 1.257 lb	9831088880
	<b>PE3030</b> ROTMİLİ SOL VE SAĞ 219	Ağırlık : 0,425 kg / 0.937 lb Uzunluk : 219 mm / 8.62 inch	1648836680, 1648836780
	<b>CI4009</b> Z ROT SOL VE SAĞ METAL	Ağırlık : 0,438 kg / 0.966 lb Malzeme Türü : Metal Uzunluk : 335 mm / 13.19 inch	9831547080









\* Bu sayfada ve katalogdaki tüm araçların adları, markaları, modelleri, sembolleri, logoları, orjinal numaraları (oe) ve diğer üçüncü parti numaraları sadece referans amaçlı kullanılmaktadır.



**RIFTER**
**2019 -**





Resim	Ürün Kodu ve Açıklaması	Detay	OEM
	<b>PE12063</b> TORSİYON BURCU ARKA	Şasi (Ön / Arka) : ARKA Ağırlık : 0,380 kg / 0.838 lb	5131.H1, 9681017080

**TRAVELLER**
**2016 -**

Resim	Ürün Kodu ve Açıklaması	Detay	OEM
	<b>CI1008</b> ROTİL ALT SOL VE SAĞ	Ağırlık : 0,365 kg / 0.805 lb Konik Ölçüsü : Ø18,5 Aşık Diş Çapı : M14X1,5 Rotil Gövde Çapı : M40X1,5	9818657580
	<b>CI2016</b> ROTBAŞI SAĞ	Ağırlık : 0,809 kg / 1.784 lb Uzunluk : 185 mm / 7.28 inch	9820340180, SU001-A7208
	<b>CI2017</b> ROTBAŞI SOL	Ağırlık : 0,809 kg / 1.784 lb Uzunluk : 185 mm / 7.28 inch	9820340080, SU001-A7207
	<b>CI3020</b> ROTMİLİ SOL VE SAĞ 281,2	Ağırlık : 0,615 kg / 1.356 lb Uzunluk : 266 mm / 10.47 inch Gövde Diş Çapı : M16X1,5 Aşık Diş Çapı : M14X1,5	9820340280, SU001A7257
	<b>CI4010</b> Z ROT SOL VE SAĞ METAL	Ağırlık : 0,510 kg / 1.124 lb Malzeme Türü : Metal Uzunluk : 250 mm / 9.84 inch	9809090180, SU001A6492
	<b>CI4011</b> Z ROT ARKA PLASTİK	Ağırlık : 0,158 kg / 0.348 lb Malzeme Türü : Plastik Uzunluk : 129 mm / 5.08 inch	9805621380, SU001A6621
	<b>CI6035</b> SALINCAK ALT SAĞ	Ağırlık : 5,850 kg / 12.897 lb Malzeme Türü : Dövme Çelik	9816863580, SU001A6516
	<b>CI6036</b> SALINCAK ALT SOL	Ağırlık : 5,850 kg / 12.897 lb Malzeme Türü : Dövme Çelik	9816863680, SU001A6517
	<b>CI11020</b> SALINCAK VE DENGE KOLU BURCU ÖN ALT MERKEZ	Şasi (Ön / Arka) : ÖN Yön : Alt Merkez Ağırlık : 0,350 kg / 0.772 lb	9816863580*, 9816863680*

\* Bu sayfada ve katalogdaki tüm araçların adları, markaları, modelleri, sembolleri, logoları, orjinal numaraları (oe) ve diğer üçüncü parti numaraları sadece referans amaçlı kullanılmaktadır.

**TRAVELLER****2016 -**

Resim	Ürün Kodu ve Açıklaması	Detay	OEM
	<b>CI11021</b> SALINCAK VE DENGE KOLU BURCU ÖN ALT DIŞ SOL VE SAĞ	Şasi (Ön / Arka) : ÖN Yön : Alt Diş Sol Ve Sağ Ağırlık : 0,285 kg / 0.628 lb	9816863580*, 9816863680*
	<b>CI12032</b> AMORTİSÖR TAKOZU ÖN RULMAN	Şasi (Ön / Arka) : ÖN Ağırlık : 0.308 kg / 0.679 lb Not : RULMAN	9805519980, 9805572080 SU001A6620
	<b>CI12033</b> AMORTİSÖR TAKOZU ÖN	Şasi (Ön / Arka) : ÖN Ağırlık : 1.169 kg / 2.577 lb	9805519980, 9805572080
	<b>PE12069</b> MOTOR TAKOZU ÖN SAĞ	Şasi (Ön / Arka) : ÖN Yön : Sağ	9800010180, 9821089380

**RIW<sup>®</sup>**

**NOTLAR**

Ürün Kodu	Bilgi Notu
<b>CI1002</b> ROTİL ALT ROTİL MANUEL 16 RB4514	CH. NO:-->7972 / POWER STEERING
<b>CI11004</b> SALINCAK VE DENGE KOLU BURCU SOL VE SAĞ B32120	BIG
<b>CI11015</b> SALINCAK VE DENGE KOLU BURCU ÖN ALT DIŞ SOL VE SAĞ	OUTER
<b>CI11801</b> SALINCAK VE DENGE KOLU BURCU ÖN SOL VE SAĞ	PE11002 (X2)
<b>CI12008K</b> VİRAJ DEMİR LASTİĞİ SOL VE SAĞ RUBBER	2 PCS
<b>CI12022</b> MOTOR TAKOZU ÖN SOL VE SAĞ MOTOR TAKOZU	REAR
<b>CI12025</b> VİRAJ DEMİR LASTİĞİ SOL VE SAĞ	INNER DIAMETER : 21,5MM
<b>CI12025K</b> VİRAJ DEMİR LASTİĞİ SOL VE SAĞ	2 PIECES IN 1 BOX / INNER DIAMETER : 21,5MM
<b>CI12026</b> VİRAJ DEMİR LASTİĞİ SOL VE SAĞ	INNER DIAMETER : 24MM
<b>CI12026K</b> VİRAJ DEMİR LASTİĞİ SOL VE SAĞ	2 PIECES IN 1 BOX / INNER DIAMETER : 24MM
<b>CI12027</b> VİRAJ DEMİR LASTİĞİ SOL VE SAĞ	INNER DIAMETER : 22,5MM
<b>CI12027K</b> VİRAJ DEMİR LASTİĞİ SOL VE SAĞ	2 PIECES IN 1 BOX / INNER DIAMETER : 22,5MM
<b>CI12028</b> VİRAJ DEMİR LASTİĞİ SOL VE SAĞ	INNER DIAMETER : 23,5MM
<b>CI12028K</b> VİRAJ DEMİR LASTİĞİ SOL VE SAĞ	2 PIECES IN 1 BOX / INNER DIAMETER : 23,5MM
<b>CI12034</b> VİRAJ DEMİR LASTİĞİ	INTERNAL DIAMETER = Ø20mm
<b>CI12034K</b> VİRAJ DEMİR LASTİĞİ	2 PIECES IN 1 BOX / INTERNAL DIAMETER = Ø20mm
<b>CI14000</b> AKS KÖRÜĞÜ +KELEPÇE+YAĞ. DIŞ	SET = BELOW, CLAMPING CLIP and MOLYBDENUM GREASE / OUTER

Ürün Kodu	Bilgi Notu
<b>CI14001</b> AKS KÖRÜĞÜ +KELEPÇE+YAĞ. İÇ	SET = BELOW, CLAMPING CLIP and MOLYBDENUM GREASE / INNER
<b>CI14002</b> AKS KÖRÜĞÜ +KELEPÇE+YAĞ. İÇ	SET = BELOW, CLAMPING CLIP and MOLYBDENUM GREASE / INNER
<b>CI14003</b> AKS KÖRÜĞÜ +KELEPÇE+YAĞ. DIŞ	SET = BELOW, CLAMPING CLIP and MOLYBDENUM GREASE / OUTER
<b>CI14004</b> AKS KÖRÜĞÜ +KELEPÇE+YAĞ. SOL	SET = BELOW, CLAMPING CLIP and MOLYBDENUM GREASE
<b>CI14005</b> AKS KÖRÜĞÜ +KELEPÇE+YAĞ. SAĞ	SET = BELOW, CLAMPING CLIP and MOLYBDENUM GREASE
<b>CI14006</b> AKS KÖRÜĞÜ +KELEPÇE+YAĞ. DIŞ	SET = BELOW, CLAMPING CLIP and MOLYBDENUM GREASE / OUTER
<b>CI3018</b> ROTMİLİ SOL VE SAĞ 238,5	ONLY FOR 1.6 16V GTI
<b>CI3019</b> ROTMİLİ SOL VE SAĞ 383	PEUGEOT 308 YEARS ONLY: 2010-2013
<b>CI4005</b> Z ROT ÖN SAĞ-SOL METAL 10 MM 300 RC2918	ONLY: VTS-GTI
<b>CI4009</b> Z ROT SOL VE SAĞ METAL	CHASSIS NUMBER TO 15380
<b>CI4881</b> Z ROT ÖN SAĞ - SOL METAL RC2912	M12 THREAD
<b>CI4915</b> Z ROT ÖN SAĞ-SOL RB4915	M10 THREAD
<b>CI6005</b> SALINCAK ÖN SAĞ 16 MM S630	CH. NO: -->7972 / POWER STEERING
<b>CI6005J</b> SALINCAK ÖN SAĞ RC3101	MANUAL & POWER STEERING
<b>CI6006</b> SALINCAK ÖN SOL 16 MM S629	CH. NO: -->7972 / POWER STEERING
<b>CI6006J</b> SALINCAK ÖN SOL RC3102	MANUAL & POWER STEERING
<b>CI6027</b> SALINCAK ÖN SAĞ ALT	CHASSIS NO FROM: FOR CITROEN C4: OPR13370 - FOR CITROEN DS4 : OPR13244 - FOR PEUGEOT 5008 : OPR13174

Ürün Kodu	Bilgi Notu
<b>CI6028</b> SALINCAK ÖN SOL ALT	CHASSIS NO FROM: FOR CITROEN C4: OPR13370 - FOR CITROEN DS4 : OPR13244 - FOR PEUGEOT 5008 : OPR13174
<b>CI6029</b> SALINCAK ALT SAĞ	REINFORCED SUSPENSION
<b>CI6029J</b> SALINCAK ALT SAĞ	REINFORCED SUSPENSION
<b>CI6030</b> SALINCAK ALT SOL	REINFORCED SUSPENSION
<b>CI6030J</b> SALINCAK ALT SOL	REINFORCED SUSPENSION
<b>CI9003</b> SALINCAK ÜST ARKA TARAF SAĞ	REARWARD
<b>CI9004</b> SALINCAK ÜST ARKA TARAF SOL	REARWARD
<b>FI1014</b> ROTİL ÖN SAĞ - SOL Ø16,7 RC2514	ONLY : 1.4Q
<b>FI1015</b> ROTİL ÖN SAĞ - SOL Ø19,7 RC2513 SEKMANSIZ	ONLY : 1,8Q
<b>FI1016</b> ROTİL SAĞ-SOL 14Q SEKMANLI RC2524	ONLY : 1,4Q
<b>FI1017</b> ROTİL SAĞ-SOL 18Q SEKMANLI RC2523	ONLY : 1.8Q
<b>FI12014</b> AMORTİSÖR TAKOZU SAĞ AMORTİSÖR TAKOZU SAĞ RULM. (KF1004)	WITH BEARING
<b>FI12014A</b> AMORTİSÖR TAKOZU ÖN SAĞ AMORTİSÖR TAKOZU YENİ TİP	WITH UPGRADED BEARING VERSION
<b>FI12015</b> AMORTİSÖR TAKOZU SOL AMORTİSÖR TAKOZU SOL RULM. (KF1003 )	WITH BEARING
<b>FI12015A</b> AMORTİSÖR TAKOZU ÖN SOL AMORTİSÖR TAKOZU YENİ TİP	WITH UPGRADED BEARING VERSION
<b>FI12015G</b> AMORTİSÖR TAKOZU SOL AMORTİSÖR TAKOZU RULMANSIZ SOL	WITHOUT BEARING
<b>FI12032</b> MOTOR TAKOZU SAĞ MOTOR TAKOZU SAĞ	03/1994 - 04/2002

Ürün Kodu	Bilgi Notu
<b>F112034</b> MOTOR TAKOZU SOL VE SAĞ MOTOR TAKOZU SOL	1.9 - 2.0i - 2.2Hdi - 2.4TD - 2.5TD - 2.8Hdi / (03/1994 - 04/2002)
<b>F112035K</b> AMORTİSÖR TAKOZU SAĞ 2 PCS	2 PCS
<b>F112036K</b> AMORTİSÖR TAKOZU SOL 2 PCS	2 PCS
<b>F112040</b> MOTOR TAKOZU SOL VE SAĞ MOTOR TAKOZU ŞANZUMAN DESTEĞİ	03/1994 - 04/2002
<b>F112046</b> MOTOR TAKOZU SOL VE SAĞ MOTOR TAKOZU(KOMPLE)	WITH FASTENING CLAMP
<b>F112047K</b> VİRAJ DEMİR LASTİĞİ SOL VE SAĞ RUBBER	2PCS / D=Ø20mm
<b>F112048K</b> VİRAJ DEMİR LASTİĞİ SOL VE SAĞ RUBBER	2PCS / D=Ø21mm
<b>F112054</b> ŞANZIMAN TAKOZU SOL VE SAĞ ŞANZIMAN TAKOZU	2.2Hdi - 3.0Hdi / 06/2006 -
<b>F112060</b> ŞANZIMAN TAKOZU SOL VE SAĞ MOTOR TAKOZU	3.0Hdi / 06/2006-
<b>F112062</b> MOTOR TAKOZU SOL VE SAĞ MOTOR TAKOZU	2.2Hdi / 06/2006 -
<b>F112068</b> MOTOR TAKOZU SOL VE SAĞ MOTOR TAKOZU	2.0HDI / 1999-2006
<b>F112145</b> SÜSPANSİYON TAKOZU SOL VE SAĞ	06/2006-
<b>F112146</b> SÜSPANSİYON TAKOZU SOL VE SAĞ	2006-
<b>F112154K</b> AMORTİSÖR TAKOZU SOL VE SAĞ 2 PCS	2 PCS
<b>F112161K</b> Z-ROT BURCU ÖN	LINK STABILIZER = FI4014
<b>F112801</b> AMORTİSÖR TAKOZU SOL VE SAĞ KIT = F112035 AND F112036	KIT = F112035 and F112036
<b>F112801K</b> AMORTİSÖR TAKOZU SOL VE SAĞ SET = F112035K AND F112036K	SET = F112035K and F112036K

Ürün Kodu	Bilgi Notu
<b>F112803</b> AMORTİSÖR TAKOZU SOL VE SAĞ KİT = F112154 AND F112035	KİT = F112154 and F112035
<b>F112804</b> AMORTİSÖR TAKOZU ÖN SAĞ SOL KİT = F112014 F112015	F112014 + F112015 KİT
<b>F112804</b> AMORTİSÖR TAKOZU ÖN SAĞ SOL KİT = F112014 F112015	KİT = F112014 F112015
<b>F112804A</b> AMORTİSÖR TAKOZU ÖN SAĞ SOL KİT = F112014A F112015A	KİT = F112014A F112015A
<b>F113008</b> RIW DİREKSİYON KÖRÜĞÜ SAĞ-SOL	2006-
<b>F113016K</b> DİREKSİYON KÖRÜĞÜ SOL VE SAĞ 2 PIECES	2 Pieces
<b>F114016</b> AKS KÖRÜĞÜ +KELEPÇE+YAĞ. DIŞ	SET = BELOW, CLAMPING CLIP, MOLYBDENUM GREASE
<b>F114017</b> AKS KÖRÜĞÜ +KELEPÇE+YAĞ. İÇ	SET = BELOW, CLAMPING CLIP, MOLYBDENUM GREASE
<b>F114018</b> AKS KÖRÜĞÜ +KELEPÇE+YAĞ. DIŞ	SET = BELOW, CLAMPING CLIP, MOLYBDENUM GREASE / 15 RIM
<b>F114019</b> AKS KÖRÜĞÜ +KELEPÇE+YAĞ. İÇ	SET = BELOW, CLAMPING CLIP, MOLYBDENUM GREASE / 15 RIM
<b>F114020</b> AKS KÖRÜĞÜ +KELEPÇE+YAĞ. DIŞ	SET = BELOW, CLAMPING CLIP, MOLYBDENUM GREASE / 2,2 - 2,3 - 3,0 JTD / 2006 -
<b>F114021</b> AKS KÖRÜĞÜ +KELEPÇE+YAĞ. İÇ	SET = BELOW, CLAMPING CLIP, MOLYBDENUM GREASE / 2006 -
<b>F114022</b> AKS KÖRÜĞÜ +KELEPÇE+YAĞ. İÇ	SET = BELOW, CLAMPING CLIP, MOLYBDENUM GREASE / 2006 -
<b>F114023</b> AKS KÖRÜĞÜ +KELEPÇE+YAĞ. İÇ	SET = BELOW, CLAMPING CLIP, MOLYBDENUM GREASE / 2006 -
<b>F123123025</b> ROT TAKIMI SOL VE SAĞ	MANUAL STEERING
<b>F123123026</b> ROT TAKIMI ÖN	POWER STEERING
<b>F13012</b> ROTMİLİ SAĞ-SOL RB5827	COUPE / 1.7 16V - 2.0 16V / 1997-->



Ürün Kodu	Bilgi Notu
<b>FI3025</b> ROTMİLİ SAĞ-SOL HİDROLİK RC2837	MANUAL STEERING
<b>FI3026</b> RIW ROTMİLİ M16X1,5 L = 318	POWER STEERING
<b>FI6021</b> SALINCAK ÖN SAĞ	ONLY:1,4Q / WITHOUT BALL JOINT
<b>FI6022</b> SALINCAK ÖN SOL	ONLY:1,4Q / WITHOUT BALL JOINT
<b>FI6024</b> SALINCAK ÖN SOL	ONLY:1,8Q / WITHOUT BALL JOINT
<b>FI6025</b> SALINCAK ÖN SAĞ	ONLY:1,8Q / WITHOUT BALL JOINT
<b>FI6048</b> SALINCAK ÖN SAĞ RB6048	ONLY: 1.4Q
<b>FI6049</b> SALINCAK ÖN SOL RB6049	ONLY: 1.4Q
<b>FI6050</b> SALINCAK ÖN SAĞ RB6050	ONLY: 1.8Q
<b>FI6051</b> SALINCAK ÖN SOL RB6051	ONLY: 1.8Q
<b>FI6089</b> SALINCAK ÖN ALT SAĞ	FOR CITROEN C8 : RP NO FROM: 10828 - / FOR FIAT ULYSSE : RP NO FROM: 10828 - / PEUGEOT 807 ORG. NO FROM: 10828 -
<b>FI6090</b> SALINCAK ÖN ALT SOL	FOR CITROEN C8 : RP NO FROM: 10828 - / FOR FIAT ULYSSE : RP NO FROM: 10828 - / PEUGEOT 807 ORG. NO FROM: 10828 -
<b>HN12106K</b> AMORTİSÖR TAKOZU ÖN RULMAN KİTİ	2 PIECES IN 1 BOX
<b>MI12008</b> VİRAJ DEMİR LASTİĞİ	INTERNAL DIAMETER = Ø16mm
<b>MI12008K</b> VİRAJ DEMİR LASTİĞİ	2 PIECES IN 1 BOX / INTERNAL DIAMETER = Ø16mm
<b>MI9010</b> SALINCAK ARKA	FORWARD
<b>OP6049</b> SALINCAK VE DENGE KOLU ÖN SAĞ SAC LEVHA	FOR ELECTRIC DRIVE TRAIN

Ürün Kodu	Bilgi Notu
<b>OP6050</b> SALINCAK VE DENGE KOLU ÖN SOL SAC LEVHA	FOR ELECTRIC DRIVE TRAIN
<b>PE1005</b> ROTİL ALT RC9105	3,0 V6 - 2,2 HH1 - 2,7 HDI
<b>PE1008</b> ROTİL ALT SAĞ-SOL HİDROLİK 16 RC2512	POWER STEERING / 1993-1997
<b>PE1009</b> ROTİL ALT SAĞ-SOL MANUEL 16 RC2511	MANUAL STEERING / 1993-1997
<b>PE1010</b> ROTİL ALT ROTİL HİDROLİK 18 RC2518	POWER STEERING / CH. NO: 7973-->
<b>PE1011</b> ROTİL ALT SOL VE SAĞ RC2516	POWER STEERING / 1998-2001
<b>PE1018</b> ROTİL ALT SOL VE SAĞ	CHASIS NO FROM OPR14574 / PEUGEOT 2008 YEARS ONLY: 2015-2019
<b>PE11003</b> SALINCAK VE DENGE KOLU BURCU ORTA SOL VE SAĞ	ONLY: VTS-GTI
<b>PE11004</b> SALINCAK VE DENGE KOLU BURCU ÖN SOL VE SAĞ	ONLY: VTS-GTI
<b>PE11005</b> SALINCAK VE DENGE KOLU BURCU ORTA SOL VE SAĞ	ONLY: GTI
<b>PE11014K</b> SALINCAK VE DENGE KOLU BURCU ÖN SOL VE SAĞ	2 PCS
<b>PE11016</b> SALINCAK VE DENGE KOLU BURCU SOL VE SAĞ	ONLY: GTI
<b>PE11042</b> SALINCAK VE DENGE KOLU BURCU ÖN İÇ ALT	PEUGEOT 2008 YEARS ONLY: 2015-2019
<b>PE11043</b> SALINCAK VE DENGE KOLU BURCU ÖN DIŞ ALT	PEUGEOT 2008 YEARS ONLY: 2015-2019
<b>PE12008</b> AMORTİSÖR TAKOZU SOL VE SAĞ AMORTİSÖR TAKOZU ÖN	10/1995-10/2004
<b>PE12014</b> MOTOR TAKOZU SAĞ MOTOR TAKOZU SAĞ	1,4 / 1996-2003
<b>PE12015K</b> VİRAJ DEMİR LASTİĞİ SOL VE SAĞ RUBBER	2 PCS

Ürün Kodu	Bilgi Notu
<b>PE12016</b> MOTOR TAKOZU SOL VE SAĞ MOTOR TAKOZU	1.8 N
<b>PE12017</b> MOTOR TAKOZU SOL VE SAĞ MOTOR TAKOZU	1.9D
<b>PE12018</b> MOTOR TAKOZU SOL VE SAĞ MOTOR TAKOZU	ENGINE CODE: XUD9 / 05/1996-
<b>PE12018H</b> MOTOR TAKOZU SOL VE SAĞ MOTOR TAKOZU HİDROLİK	WITH HYDRAULIC
<b>PE12023</b> MOTOR TAKOZU SOL VE SAĞ MOTOR TAKOZU	2.0 Hdi - 2.2Hdi / 03/2001-08/2004
<b>PE12024</b> MOTOR TAKOZU SOL VE SAĞ MOTOR TAKOZU	1.8 16V / 2008-
<b>PE12029</b> TORSİYON BURCU SOL VE SAĞ	07/1996-
<b>PE12030</b> VİRAJ DEMİR LASTİĞİ SOL VE SAĞ RUBBER	Ø21mm
<b>PE12030K</b> VİRAJ DEMİR LASTİĞİ SOL VE SAĞ RUBBER	Ø21mm
<b>PE12030K</b> VİRAJ DEMİR LASTİĞİ SOL VE SAĞ RUBBER	2 PCS
<b>PE12031</b> AMORTİSÖR TAKOZU SOL AMORTİSÖR TAKOZU ÖN SOL	1998-
<b>PE12032</b> AMORTİSÖR TAKOZU SAĞ AMORTİSÖR TAKOZU ÖN SAĞ	1998-
<b>PE12034</b> TORSİYON BURCU SOL VE SAĞ	02/2006-
<b>PE12041</b> MOTOR TAKOZU SOL VE SAĞ MOTOR TAKOZU	1.6 Hdi / 11/2009-
<b>PE12042K</b> VİRAJ DEMİR LASTİĞİ SOL VE SAĞ RUBBER	2 PCS
<b>PE12043K</b> VİRAJ DEMİR LASTİĞİ SOL VE SAĞ RUBBER	2 PCS
<b>PE12044K</b> VİRAJ DEMİR LASTİĞİ SOL VE SAĞ RUBBER	2 PCS

Ürün Kodu	Bilgi Notu
<b>PE12045K</b> VİRAJ DEMİR LASTİĞİ SOL VE SAĞ RUBBER	2 PCS
<b>PE12048</b> AMORTİSÖR TAKOZU SOL VE SAĞ	REAR
<b>PE12050K</b> AMORTİSÖR TAKOZU SOL VE SAĞ 2 PCS	2 PCS
<b>PE12054K</b> AMORTİSÖR TAKOZU SOL VE SAĞ 2 PCS	2 PCS
<b>PE12060K</b> AMORTİSÖR TAKOZU ÖN SOL VE SAĞ 2 PCS	2 PCS
<b>PE12801</b> AMORTİSÖR TAKOZU SOL VE SAĞ KIT = PE12022 AND PE12060	KIT = PE12022 and PE12060
<b>PE12802</b> AMORTİSÖR TAKOZU SOL VE SAĞ	KIT = PE12022, PE12060 and RN12180
<b>PE14000</b> AKS KÖRÜĞÜ +KELEPÇE+YAĞ. DIŞ	SET = BELOW, CLAMPING CLIP and MOLYBDENUM GREASE / OUTER
<b>PE14001</b> AKS KÖRÜĞÜ +KELEPÇE+YAĞ. İÇ	SET = BELOW, CLAMPING CLIP and MOLYBDENUM GREASE / INNER
<b>PE14002</b> AKS KÖRÜĞÜ +KELEPÇE+YAĞ. DIŞ	SET = BELOW, CLAMPING CLIP and MOLYBDENUM GREASE / OUTER
<b>PE14003</b> AKS KÖRÜĞÜ +KELEPÇE+YAĞ. DIŞ	SET = BELOW, CLAMPING CLIP and MOLYBDENUM GREASE / OUTER
<b>PE14004</b> AKS KÖRÜĞÜ +KELEPÇE+YAĞ. İÇ	SET = BELOW, CLAMPING CLIP and MOLYBDENUM GREASE / INNER
<b>PE14005</b> AKS KÖRÜĞÜ +KELEPÇE+YAĞ. DIŞ	SET = BELOW, CLAMPING CLIP and MOLYBDENUM GREASE / OUTER
<b>PE14006</b> AKS KÖRÜĞÜ +KELEPÇE+YAĞ. DIŞ	SET = BELOW, CLAMPING CLIP and MOLYBDENUM GREASE / OUTER
<b>PE14007</b> AKS KÖRÜĞÜ +KELEPÇE+YAĞ. İÇ	SET = BELOW, CLAMPING CLIP and MOLYBDENUM GREASE / INNER
<b>PE14016</b> AKS KÖRÜĞÜ +KELEPÇE+YAĞ. İÇ	SET = BELOW, CLAMPING CLIP and MOLYBDENUM GREASE / INNER
<b>PE2027</b> ROTBAŞI SAĞ	ONLY: 1.6 16v GTI - HDI

Ürün Kodu	Bilgi Notu
<b>PE2028</b> ROTBAŞI SOL	ONLY: 1.6 16v GTI - HDI
<b>PE3007</b> ROTMİLİ SAĞ-SOL 311 RC2846	YEAR: 1995-1999
<b>PE3008</b> ROTMİLİ SAĞ-SOL RC2851	YEAR: 1999-->
<b>PE3015</b> ROTMİLİ SAĞ-SOL 320 RC2856	CH. NO: --> 10310
<b>PE5001</b> SALINCAK ALT SAĞ	WITH SILENT BLOCK
<b>PE5002</b> SALINCAK ALT SOL	WITH SILENT BLOCK
<b>PE5003</b> SALINCAK ÖN SAĞ RC2612	WITH SILENT BLOCK
<b>PE5004</b> SALINCAK ÖN SOL RC2611	WITH SILENT BLOCK
<b>PE6003</b> SALINCAK ÖN ALT SAĞ S006	ONLY: GTI
<b>PE6003J</b> SALINCAK ÖN ALT SAĞ	ONLY: GTI
<b>PE6004</b> SALINCAK ÖN ALT SOL S007	ONLY: GTI
<b>PE6004J</b> SALINCAK ÖN ALT SOL	ONLY: GTI
<b>PE6007</b> SALINCAK ÖN SAĞ	ONLY: GTI
<b>PE6008</b> SALINCAK ÖN SOL	ONLY: GTI
<b>PE6009</b> SALINCAK ALT SAĞ RC3019	CH. NO: 94440--> / CENTER and REAR BUSH ARE DIFFERENT THAN EACH OTHER
<b>PE6009T5</b> SALINCAK ÖN SAĞ	CH. NO: --> 16V - PR9505 / CENTER and REAR BUSH ARE THE SAME ITEM / FOR IRAN MARKET
<b>PE6010</b> SALINCAK ALT SOL RC3020	CH. NO: 94440--> / CENTER and REAR BUSH ARE DIFFERENT THAN EACH OTHER

Ürün Kodu	Bilgi Notu
<b>PE6010T5</b> SALINCAK ÖN SOL	CH. NO: --> 16V - PR9505 / CENTER and REAR BUSH ARE THE SAME ITEM / FOR IRAN MARKET
<b>PE6011</b> SALINCAK ÖN SAĞ RC3021	ONLY: GTI
<b>PE6011A</b> SALINCAK ÖN SAĞ	CH. NO: RP 4441-->
<b>PE6012</b> SALINCAK ÖN SOL RC3022	ONLY: GTI
<b>PE6012A</b> SALINCAK ÖN SOL	CH. NO: RP 4441-->
<b>PE6015</b> SALINCAK ÖN SOL	ONLY : GTI
<b>PE6016</b> SALINCAK ÖN SAĞ	ONLY : GTI
<b>PE6017</b> SALINCAK ÖN SAĞ	YEAR: 1986-1993
<b>PE6018</b> SALINCAK ÖN SOL	YEAR: 1986-1993
<b>PE6019</b> SALINCAK ÖN SAĞ RC3033	YEAR: 1993-1997
<b>PE6020</b> SALINCAK ÖN SOL RC3034	YEAR: 1993-1997
<b>PE6025</b> SALINCAK ÖN SAĞ S624	POWER STEERING / YEAR: 1993-1997
<b>PE6026</b> SALINCAK ÖN SOL S623	POWER STEERING / YEAR: 1993-1997
<b>PE6027</b> SALINCAK ÖN SAĞ S622	MANUAL STEERING / YEAR: 1993-1997
<b>PE6028</b> SALINCAK ÖN SOL S621	MANUAL STEERING / YEAR: 1993-1997
<b>PE6029</b> SALINCAK ÖN SAĞ S626	POWER STEERING / YEAR: 1998-2001
<b>PE6030</b> SALINCAK ÖN SOL S625	POWER STEERING / YEAR: 1998-2001

Ürün Kodu	Bilgi Notu
<b>PE6031</b> SALINCAK ÖN SAĞ 18 MM S632	POWER STEERING / CH. NO: 7973-->
<b>PE6032</b> SALINCAK ÖN SOL 18 MM S631	POWER STEERING / CH. NO: 7973-->
<b>PE6047</b> SALINCAK ÖN SAĞ	CH. NO: 12407-->
<b>PE6048</b> SALINCAK ÖN SOL	CH. NO: 12407-->
<b>PE6055</b> SALINCAK ALT SAĞ	CHASIS NO FROM OPR14574 / PEUGEOT 2008 YEARS ONLY: 2015-2019
<b>PE6055J</b> SALINCAK ALT SAĞ	CHASIS NO FROM OPR14574 / PEUGEOT 2008 YEARS ONLY: 2015-2019
<b>PE6056</b> SALINCAK ALT SOL	CHASIS NO FROM OPR14574 / PEUGEOT 2008 YEARS ONLY: 2015-2019
<b>PE6056J</b> SALINCAK ALT SOL	CHASIS NO FROM OPR14574 / PEUGEOT 2008 YEARS ONLY: 2015-2019
<b>PE8001</b> SÜSPANSİYON KİT ÖN	PE3002 (X2) / PE4002 (X2) / OTHERS (X1)
<b>PE8002</b> SÜSPANSİYON KİT ÖN	PE2001 (X2) / CI3003 (X2) / CI4911 (X2) / OTHERS (X1)
<b>RN14017</b> AKS KÖRÜĞÜ +KELEPÇE+YAĞ. DIŞ	SET = BELOW, CLAMPING CLIP and MOLYBDENUM GREASE / OUTER
<b>RN14028</b> AKS KÖRÜĞÜ +KELEPÇE+YAĞ. DIŞ	SET = BELOW, CLAMPING CLIP and MOLYBDENUM GREASE / OUTER
<b>RN14029</b> AKS KÖRÜĞÜ +KELEPÇE+YAĞ. ENJ.TEK KANAL	SET = BELOW, CLAMPING CLIP and MOLYBDENUM GREASE / ONLY ONE CANAL
<b>RN14035</b> AKS KÖRÜĞÜ +KELEPÇE+YAĞ. DIŞ	SET = BELOW, CLAMPING CLIP and MOLYBDENUM GREASE / OUTER
<b>RN14036</b> AKS KÖRÜĞÜ +KELEPÇE+YAĞ. DIŞ ORJ. TİP	SET = BELOW, CLAMPING CLIP and MOLYBDENUM GREASE / OUTER
<b>SK14002</b> AKS KÖRÜĞÜ +KELEPÇE+YAĞ. İÇ YENİ MODEL	SET = BELOW, CLAMPING CLIP and MOLYBDENUM GREASE / INNER