

RIW

STEERING & SUSPENSION
MANUFACTURER



SKODA PRODUCT CATALOG



Products

- Ball Joint
- Tie Rod End
- Axial Joint
- Link Stabilizer
- Control Arm
- Center Rod
- Stabilizer Mounting
- Suspension Kit
- Bush
- Tie Rod Assembly
- Mounting
- Steering Bellow
- Axle Bellow

autocare™
ASSOCIATION

ACES
AFTERMARKET
EXCHANGE STANDARD

Nosotros

RIW, es una empresa productora de alta calidad en autopartes de suspensión y dirección para vehículos de pasajeros y vehículos comerciales en el aftermarket de industria automotriz (además de ofrecer estándares de calidad a niveles OEM). RIW tiene como objetivo mejorar la industria automotriz además de beneficiar la economía del país, con el objetivo de brindar calidad total y por consecuencia el usuario final obtendrá seguridad en los productos RIW. Como uno de los fabricantes de partes de suspensión y dirección con la gama mas amplia del en el mundo, los equipos de producción y ensamble de RIW que operan en las líneas de productos de suspensión y dirección para el aftermarket; rotulas, terminales, vieletas, coples, tornillos estabilizadores, varillas centrales, horquillas, brazos, bujes, soportes de hule. Como resultado de una amplia gama de productos, alta calidad, precio razonable y estudios enfocados al cliente, RIW ocupa el primer lugar entre las empresas de repuestos automotrices mas grandes de Turquía. Mediante la ejecución del desarrollo e Investigación del desarrollo de la producción de productos de partes de suspensión y dirección de vehículos de turismo, comerciales y ligeros con las condiciones mas avanzadas en tecnología. RIW es el fabricante mas moderno en la producción de estas piezas de Turquía.

La cultura de la empresa tiene como prioridad la calidad del producto, el desarrollo tecnológico y la satisfacción del cliente; por lo tanto, la Industria del Aftermarket Automotriz utiliza el producto de la marca RIW con confianza. Aprovechando las ultimas tecnologías de maquinado en sus modernas instalaciones de producción y también tomando la seguridad de los empleados como el principal principio en cada etapa de la producción, desde su diseño hasta el producto terminado en empaque, la distribución y comercialización del producto. RIW ha logrado ser una marca respetable en el mercado de todo el mundo por mas de 60 países.

Misión

Proporcionar al mercado el último desarrollo de producto en la mas alta calidad, así como ser el primero en el aftermarket y proveer productos de calidad en cada parte del mundo.

Visión

Diffundir los "Estándares de RIW" que se logra mediante la tecnología avanzada y las experiencias de posventa para beneficiar a todo el mundo.

Producción Estratégica

Los ingenieros de RIW controlan toda las etapas de los procesos de producción, como el diseño del producto, diseño de moldes, maquinado, forjado en caliente y frío, forjado de aluminio, fresado de brazo vertical y horizontal, fabricación de brazos de control para soldadura, pintura, revestimiento y empaque en cada una de sus instalaciones por separado. RIW adopta cada etapa de la producción como una unidad diferente y defiende la idea de que para poder proporcionar el producto de mayor calidad y mas rapidez, cada unidad debe actuar como un proceso por separado durante su planificación para el ensamble y la producción. Por lo tanto en las actuales condiciones del mercado competitivo donde es difícil alcanzar grandes números de capital, RIW invierte en la dirección del control de calidad y el desarrollo.

A diferencia de la mentalidad en cada proceso, la producción esta bajo el mismo techo. RIW se asegura que las materias primas y los productos semi-terminados sean inspeccionados continuamente por ingenieros experimentados y que siempre se mantenga con la calidad bajo control en cada etapa del proceso de producción, con este sistema, gracias a la ultima tecnología en maquinaria y equipos de prueba utilizados para aplicar las pruebas de calidad en cada etapa de la producción. RIW siempre ofrece productos 100% controlados a todos sus clientes y minimiza el riesgo de error a cero y pretende ofrecer precios competitivos a los clientes al disminuir los costos del producto.

Calidad Total

RIW aspira a un enfoque de Calidad Total, ha aumentado constantemente su capacidad de producción con las inversiones y los trabajos de calidad realizados, se ha convertido en una marca preferida en el mercado del aftermarket mundial. Actuando con la conciencia de ser un fabricante de componentes de seguridad. RIW exporta alta calidad de productos a varios países localizados en Europa, Norte de África, Medio Oriente, Australia, América del Norte y América del Sur.

En todas las etapas desde el inicio hasta el final de la producción, RIW supervisa de cerca y comprueba la calidad de sus productos para ofrecer productos confiables y de alta calidad a sus clientes. Todas las pruebas y procedimientos son llevados a cabo por ingenieros altamente experimentados de RIW hasta que se encuentra la calidad adecuada para desarrollar en la industria del aftermarket.

- The codes which has 6 characters are suspension parts (Additional codes are exceptional)
- The codes which has 7 characters are rubber parts (Additional codes are exceptional)
- There is no any specific code for Rod Assembly.
- Rod Assembly codes are the combine of Tie Rod End and Axial Joint.
- Same parts which are used at the different cars might have the same code.

PE 6 001 J

Brand

AC ACURA	DC DACIA	IS ISUZU	LE LEYLAND	PE PEUGEOT	SM SMART
AF ALFA ROMEO	DW DAEWOO	IV IVECO	LC LINCOLN	PO PORSCHE	SY SSANGYONG
AU AUDI	DH DAIHATSU	JG JAGUAR	LO LOTUS	PR PROTON	SU SUBARU
BW BMW	DO DODGE	JP JEEP	MZ MAZDA	RE RENAULT	SZ SUZUKI
BU BUICK	FI FIAT	KI KIA	ME MERCEDES	RR ROLLS-ROYCE	TO TOYOTA
CD CADILLAC	FO FORD	LD LADA	MC MINI COOPER	RO ROVER	VA VAUXHALL
CV CHEVROLET	HN HONDA	LR LAND ROVER	MI MITSUBISHI	SA SAAB	VW VOLKSWAGEN
CY CHRYSLER	HY HYUNDAI	LV LDV	NS NISSAN	SE SEAT	VO VOLVO
CI CITROËN	IK IKCO	LX LEXUS	OP OPEL	SK SKODA	

Product Group

1 BALL JOINT	7 CENTER ROD & DRAG LINK	23 TIE ROD ASSEMBLY
2 TIE ROD END	8 SUSPENSION KITS	12 MOUNTING & RUBBER SUPPORT
3 AXIAL JOINT (INNER TIE ROD)	9 REAR WISHBONE AND CONTROL ARM	128 MOUNTING or RUBBER SUPPORT KIT
4 LINK STABILIZER	10 BUSH	13 BELLOW STEERING
5 CONTROL ARM	11 BUSH	14 BELLOW DRIVE SHAFT
6 WISHBONE	118 REPAIR & BUSH KIT	

Numbers

001 Any Number ■

Option

ADDITIONALS CODES AND MEANINGS

K K FOR BALL JOINTS	B B FOR WISHBONE and CONTROL ARMS
VW1012K 1 = BALL JOINT K = WITH EXTRA ACCESSORIES	BW5005B 5 = CONTROL ARM B = WITHOUT BUSHING
VW1012 1 = BALL JOINT	BW5005 5 = CONTROL ARM (The similar as OE part)
J J FOR WISHBONES	K K FOR MOUNTINGS (RUBBER PARTS)
PE6001J 6 = WISHBONE J = WITHOUT BALL JOINT	CV12005K 12 = MOUNTING K = KIT, 2 PIECES or WITH EXTRA ACCESSORIES
PE6001 6 = WISHBONE (The similar as the OE part)	CV12005 12 = MOUNTING (The similar as OE part)
K K FOR WISHBONES or CONTROL ARMS (5,6 or 9)	A THE PRODUCT HAS DIFFERENT OPTION
BW6005K 6 = WISHBONE K = WITH EXTRA ACCESSORIES	FO4030A 4 = LINK STABILIZER A= OPTION (metal, rubber), plastic etc)
BW6005 6 = WISHBONE	FO4030 4 = LINK STABILIZER (The similar as OE part)





RIW[®]

SKODA

100 - 120 - 130L
1970 - 1991

Imagen	Clave del Producto y Descripción	Detalles	OEM
	SK2005 TERMINAL EXTERIOR DELANTERO	Peso : 0,324 kg / 0.714 lb Longitud : 79 mm / 3.11 inch Tamaño de la Rosca : M12X1 Diámetro de Cuerda del Perno : M10X1,25 Diámetro del Cono del Perno : Ø11	111500440, 111500441
	FI13013 Cubre Polvo De Direccion	Peso : 0.1 kg / 0.220 lb	114509823, 4239459 4371156, 7583243
	FI13014 Cubre Polvo De Direccion	Peso : 0.062 kg / 0.137 lb	114509823, 4239459 4371156, 7583243 9939039

CITIGO
2011 -

Imagen	Clave del Producto y Descripción	Detalles	OEM
	SK1025 RÓTULA FRONTAL DERECHO INFERIOR	Peso : 0,59 kg / 1.301 lb Medida de Cono : Ø15 Diámetro del Horificio de Cono : Ø10,5 Diámetro de Cuerda del Perno : M12X1,5	5U0407366A, 6R0407366 6R0407366A, 6R0407366B
	SK1026 RÓTULA FRONTAL INFERIOR IZQUIERDO	Peso : 0,59 kg / 1.301 lb Medida de Cono : Ø15 Diámetro del Horificio de Cono : Ø10,5 Diámetro de Cuerda del Perno : M12X1,5	5U0407365A, 6R0407365 6R0407365A, 6R0407365B
	VW2024 TERMINAL EXTERIOR FRONTAL DERECHO	Peso : 0,435 kg / 0.959 lb Longitud : 93,5 mm / 3.68 inch Tamaño de la Rosca : M14X1,5 Diámetro de Cuerda del Perno : M12X1,5 Diámetro del Cono del Perno : Ø13,4	1S0423812A
	VW2025 TERMINAL EXTERIOR FRONTAL IZQUIERDO	Peso : 0,435 kg / 0.959 lb Longitud : 93,5 mm / 3.68 inch Tamaño de la Rosca : M14X1,5 Diámetro de Cuerda del Perno : M12X1,5 Diámetro del Cono del Perno : Ø13,4	1S0423811A
	VW3020 TERMINAL INTERIOR DELANTERO	Peso : 0,576 kg / 1.270 lb Longitud : 306 mm / 12.05 inch Tamaño de la Rosca : M14X1,5 Diámetro de Cuerda del Perno : M14X1,5	1S0423810A
	VW20243020 TERMINALES COMPLETAS FRONTAL IZQUIERDO	Peso : 1,1 kg / 2.425 lb Terminal Exterior : VW2024 Terminal Interior : VW3020	1S0423810A S1, 1S0423810A
	VW20253020 TERMINALES COMPLETAS FRONTAL DERECHO	Peso : 1,1 kg / 2.425 lb Terminal Exterior : VW2024 Terminal Interior : VW3020	1S0423810A S2, 1S0423810A

* Nombres de los vehículos, marcas, modelos, símbolos y logos, número OE y otros números de terceros en el sitio web y catálogo solo son con fines de referencia.

CITIGO
2011 -

Imagen	Clave del Producto y Descripción	Detalles	OEM
	AU4028 TORNILLO ESTABILIZADOR DELANTERO	Peso : 0,368 kg / 0.811 lb Tipo de Material : Çelik Longitud : 270 mm / 10.63 inch Diámetro de Cuerda del Perno : M10X1,5	6Q0411315L, 6Q0411315N 8Z0411315D
	VW6047 HORQUILLAS FRONTAL DERECHO INFERIOR	Peso : 2,65 kg / 5.842 lb Tipo de Material : Chapa Metálica	1S0407152*
	VW6047J HORQUILLAS FRONTAL DERECHO INFERIOR	Peso : 2,06 kg / 4.542 lb Tipo de Material : Chapa Metálica	1S0407152
	VW6048 HORQUILLAS FRONTAL INFERIOR IZQUIERDO	Peso : 2,65 kg / 5.842 lb Tipo de Material : Chapa Metálica	1S0407151*
	VW6048J HORQUILLAS FRONTAL INFERIOR IZQUIERDO	Peso : 2,06 kg / 4.542 lb Tipo de Material : Chapa Metálica	1S0407151
	AU11002 BUJES DELANTERO	Chasis (Delantero / Trasero) : Delantero Posicion : Izquierda Y Derecha Peso : 0,108 kg / 0.238 lb	1J0407181, 1J0407181A
	AU11005 BUJES FRONTAL CENTRAL	Chasis (Delantero / Trasero) : Delantero Posicion : Peso : 0,111 kg / 0.245 lb Nota : VW6014 - VW60614J	191407182, 357407182 357407182F
	SK12004 Buje De Torsion	Chasis (Delantero / Trasero) : Trasera Posicion : Izquierda Y Derecha Peso : 0,335 kg / 0.739 lb	1S0501541B, 1S0501541F
	VW12061 SOPORTE	Posicion : Izquierda Y Derecha Peso : 0.27 kg / 0.595 lb Nota : AMORTİSÖR TAKOZU	1H0412365A, 1J0412249 1J0412331BS, 1J0412331C
	VW12061A SOPORTE	Posicion : Izquierda Y Derecha Peso : 0.08 kg / 0.176 lb Nota : AMORTİSOR RULMANI	1J0412249, 1J0412249C 357412249, 357412249A 4503300051, 7201688 7201848, 95VW3K031AA
	VW12061K SOPORTE	Posicion : Izquierda Y Derecha Peso : 0.7 kg / 1.543 lb Nota : 2 PCS	1H0412365A, 1J0412249 1J0412331BS, 1J0412331C

* Nombres de los vehículos, marcas, modelos, símbolos y logos, número OE y otros números de terceros en el sitio web y catálogo solo son con fines de referencia.





CITIGO
2011 -

Imagen	Clave del Producto y Descripción	Detalles	OEM
	VW12103 SOPORTE	Posicion : Izquierda Y Derecha Peso : 0.23 kg / 0.507 lb Nota : AMORTİSÖR ÜST TAKOZU	1J0412331B, 1J0412331C
	SE12006 Soporte De Transmision	Posicion : Izquierdo Peso : 0,760 kg / 1.676 lb	1S0199555A
	VW12036 SOPORTE	Posicion : Izquierda Y Derecha Peso : 1.591 kg / 3.508 lb Nota : ARKA SUSPANSIYON TAKOZU	6Q0512131B
	VW12086 SOPORTE	Posicion : Izquierda Y Derecha Peso : 0.024 kg / 0.053 lb Nota : RADYATÖR ÜST LASTIĞI	1K0121367F









ELROQ
2021 -

Imagen	Clave del Producto y Descripción	Detalles	OEM
	VW2037 Terminal Exterior	Peso : 0,525 kg / 1.157 lb Longitud : 124 mm / 4.88 inch	1EA423811B

ELROQ
2025 -

Imagen	Clave del Producto y Descripción	Detalles	OEM
	VW1046 Rotula	Peso : 0,615 kg / 1.356 lb	1EA407365A
	VW2037 Terminal Exterior	Peso : 0,525 kg / 1.157 lb Longitud : 124 mm / 4.88 inch	1EA423811B
	VW3029 Terminal interior	Peso : 0,915 kg / 2.017 lb Longitud : 433 mm / 17.05 inch	1EA423810C
	VW4040 Tornillo Estabilizador	Peso : 0,475 kg / 1.047 lb Tipo de Material : Extremo Plástico Longitud : 338 mm / 13.31 inch	1EA411315C

* Nombres de los vehículos, marcas, modelos, símbolos y logos, número OE y otros números de terceros en el sitio web y catálogo solo son con fines de referencia.

FABIA		I 6Y2		1999 - 2006	
Imagen	Clave del Producto y Descripción	Detalles		OEM	
	SK1023 RÓTULA FRONTAL DERECHO INFERIOR	Peso : 0,46 kg / 1.014 lb Medida de Cono : Ø15 Diámetro del Horificio de Cone : Ø8,5 Diámetro de Cuerda del Perno : M12X1,5		6Q0407366A, 6Q0407366B 6Q0407366E, 6Q0407366M 8Z0407366A	
	SK1023K RÓTULA FRONTAL DERECHO INFERIOR	Peso : 0,5 kg / 1.102 lb Medida de Cono : Ø15 Diámetro del Horificio de Cone : Ø8,5 Diámetro de Cuerda del Perno : M12X1,5		6Q0407366A*, 6Q0407366A 6Q0407366B*, 6Q0407366E* 6Q0407366M*, 6Q0407366M 8Z0407366A*	
	SK1024 RÓTULA FRONTAL INFERIOR IZQUIERDO	Peso : 0,46 kg / 1.014 lb Medida de Cono : Ø15 Diámetro del Horificio de Cone : Ø8,5 Diámetro de Cuerda del Perno : M12X1,5		6Q0407365A, 6Q0407365B 6Q0407365E, 6Q0407365M 8Z0407365A	
	SK1024K RÓTULA FRONTAL INFERIOR IZQUIERDO	Peso : 0,5 kg / 1.102 lb Medida de Cono : Ø15 Diámetro del Horificio de Cone : Ø8,5 Diámetro de Cuerda del Perno : M12X1,5		6Q0407365A*, 6Q0407365A 6Q0407365B*, 6Q0407365E* 6Q0407365E, 6Q0407365M* 6Q0407365M, 8Z0407365A*	
	SK2003 TERMINAL EXTERIOR FRONTAL DERECHO	Peso : 0,377 kg / 0.831 lb Longitud : 93,5 mm / 3.68 inch Tamaño de la Rosca : M14X1,5 Diámetro de Cuerda del Perno : M12X1,5 Diámetro del Cono del Perno : Ø13,5		5Z0423812, 6Q0419812C 6Q0423812, 6Q0423812A 6Q0423812C, 6Q0423812D 6R0423812, 8Z0423811A	
	SK2004 TERMINAL EXTERIOR FRONTAL IZQUIERDO	Peso : 0,382 kg / 0.842 lb Longitud : 93 mm / 3.66 inch Tamaño de la Rosca : M14X1,5 Diámetro de Cuerda del Perno : M12X1,5 Diámetro del Cono del Perno : Ø13,5		5Z0423811, 6Q0419811C 6Q0423811, 6Q0423811A 6Q0423811C, 6Q0423811D 6R0423811, 8Z0423812A	
	SK3003 TERMINAL INTERIOR DELANTERO	Peso : 0,552 kg / 1.217 lb Longitud : 297 mm / 11.69 inch Tamaño de la Rosca : M14X1,5 Diámetro de Cuerda del Perno : M14X1,5		6Q0 423 821 B, 6Q0423821B 6X0422803, 6X0422804 6X0422807, 6X0422821	
	SK3004 TERMINAL INTERIOR DELANTERO	Peso : 0,536 kg / 1.182 lb Longitud : 300 mm / 11.81 inch Tamaño de la Rosca : M16X1,5 Diámetro de Cuerda del Perno : M14X1,5		6Q0423803A, 6Q0423804A 6Q0-423-810-C, 6Q0423821A 6Q0423821C, 6Q0423821G	
	SK3007 TERMINAL INTERIOR DELANTERO	Peso : 0,561 kg / 1.237 lb Longitud : 311 mm / 12.24 inch Tamaño de la Rosca : M14X1,5 Diámetro de Cuerda del Perno : M14X1,5		6Q0419803B, 6Q0419803D 6Q0419803F, 6Q0419804B 6Q0419804D, 6Q0419804F	











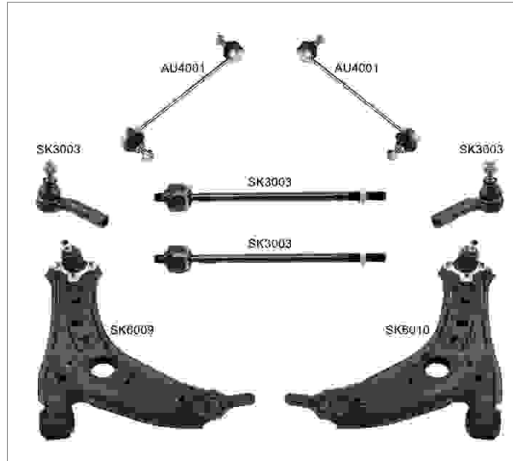





SK8001 / Kit De Suspension Y Direccion
FABIA
I 6Y2
1999 - 2006

Piezas del Kit

Imagen	RIWCodigo / Nombre	OEM	OEM	RIWCodigo / Nombre	Imagen
	AU4001 Tornillo Estabilizador Delantero	893407465, 893407465A 8A0407465, 8A0407465B 8A0407465C	5Z0423812, 6Q0419812C 6Q0423812, 6Q0423812A 6Q0423812C, 6Q0423812D 6R0423812, 8Z0423811A	SK2003 Terminal Exterior Frontal Derecho	
	SK2004 Terminal Exterior Frontal Izquierdo	5Z0423811, 6Q0419811C 6Q0423811, 6Q0423811A 6Q0423811C, 6Q0423811D 6R0423811, 8Z0423812A	6Q0 423 821 B, 6Q0423821B 6X0422803, 6X0422804 6X0422807, 6X0422821	SK3003 Terminal Interior Delantero	
	SK6009 Horquillas Frontal Derecho Inferior	6N0407151, 6Q0407151D* 6Q0407151D, 6Q0407151E* 6Q0407151E, 6Q0407151L 6Q0407151Z, 6Q0407366A*	6N040711, 6Q0407151D* 6Q0407151D, 6Q0407151E* 6Q0407151E, 6Q0407151L 6Q0407151Z, 6Q0407365A*	SK6010 Horquillas Frontal Inferior Izquierdo	

FABIA
I 6Y2
1999 - 2006

Imagen	Clave del Producto y Descripción	Detalles	OEM
	SK20033003 TERMINALES COMPLETAS FRONTAL DERECHO	Peso : 1,021 kg / 2.251 lb Terminal Exterior : SK2003 Terminal Interior : SK3003	6Q0422804B, 6Q0423804B
	SK20033004 TERMINALES COMPLETAS FRONTAL DERECHO	Peso : 0,915 kg / 2.017 lb Terminal Exterior : SK2003 Terminal Interior : SK3004	6Q0422804G, 6Q0423804A
	SK20033007 TERMINALES COMPLETAS FRONTAL DERECHO	Peso : 0,96 kg / 2.116 lb Terminal Exterior : SK2003 Terminal Interior : SK3007	
	SK20043003 TERMINALES COMPLETAS FRONTAL IZQUIERDO	Peso : 0,932 kg / 2.055 lb Terminal Exterior : SK2004 Terminal Interior : SK3003	6Q0422803B, 6Q0423803B
	SK20043004 TERMINALES COMPLETAS FRONTAL IZQUIERDO	Peso : 0,903 kg / 1.991 lb Terminal Exterior : SK2004 Terminal Interior : SK3004	6Q0422803G, 6Q0423803A
	SK20043007 TERMINALES COMPLETAS FRONTAL IZQUIERDO	Peso : 0,96 kg / 2.116 lb Terminal Exterior : SK2004 Terminal Interior : SK3007	
	AU4001 TORNILLO ESTABILIZADOR DELANTERO	Peso : 0,357 kg / 0.787 lb Tipo de Material : Çelik Longitud : 270 mm / 10.63 inch Diámetro de Cuerda del Perno : M10X1,5	893407465, 893407465A 8A0407465, 8A0407465B 8A0407465C
	AU4001A Tornillo Estabilizador	Peso : 0,295 kg / 0.650 lb Tipo de Material : Plastico Longitud : 317 mm / 12.48 inch	893407465, 893407465A 8A0407465, 8A0407465B 8A0407465C
	AU4028 TORNILLO ESTABILIZADOR DELANTERO	Peso : 0,368 kg / 0.811 lb Tipo de Material : Çelik Longitud : 270 mm / 10.63 inch Diámetro de Cuerda del Perno : M10X1,5	6Q0411315L, 6Q0411315N 8Z0411315D
	SK6009 HORQUILLAS FRONTAL DERECHO INFERIOR	Peso : 2,676 kg / 5.900 lb Tipo de Material : Chapa Metálica	6N0407151, 6Q0407151D* 6Q0407151D, 6Q0407151E* 6Q0407151E, 6Q0407151L 6Q0407151Z, 6Q0407366A*
	SK6009J HORQUILLAS FRONTAL INFERIOR	Peso : 2,626 kg / 5.789 lb Tipo de Material : Chapa Metálica	6Q0407151D, 6Q0407151E 6Q0407151L

* Nombres de los vehículos, marcas, modelos, símbolos y logos, número OE y otros números de terceros en el sitio web y catálogo solo son con fines de referencia.

FABIA
I 6Y2
1999 - 2006

Imagen	Clave del Producto y Descripción	Detalles	OEM
	SK6009K HORQUILLAS FRONTAL DERECHO INFERIOR	Peso : 3,13 kg / 6.900 lb Tipo de Material : Chapa Metálica	6N0407151, 6Q0407151D 6Q0407151E, 6Q0407151L 6Q0407151Z
	SK6010 HORQUILLAS FRONTAL INFERIOR IZQUIERDO	Peso : 3,13 kg / 6.900 lb Tipo de Material : Chapa Metálica	6N040711, 6Q0407151D* 6Q0407151D, 6Q0407151E* 6Q0407151E, 6Q0407151L 6Q0407151Z, 6Q0407365A*
	SK6010K HORQUILLAS FRONTAL INFERIOR IZQUIERDO	Peso : 3,13 kg / 6.900 lb Tipo de Material : Chapa Metálica	6N040711, 6Q0407151D* 6Q0407151D, 6Q0407151E* 6Q0407151E, 6Q0407151L 6Q0407151Z, 6Q0407365A*
	VW11045 BUJES CENTRAL	Posicion : Peso : 0,145 kg / 0.320 lb	6Q0407182A
	VW11047 BUJES INTERIOR	Posicion : Interior Izquierdo Y Derecho Peso : 0,121 kg / 0.267 lb	1K0199231J, 1K0199231J-P 1K0407183E
	VW11051 BUJES	Posicion : Izquierda Y Derecha Peso : 0.121 kg / 0.267 lb	6Q0407183, 6Q0407183A
	VW11055 BUJES INTERIOR	Posicion : Interior Izquierdo Y Derecho Peso : 0.121 kg / 0.267 lb	1K0407183E, 8J0407183
	SK11011 BUJES	Posicion : Izquierda Y Derecha Peso : 0,346 kg / 0.763 lb	6R0501541A
	VW12066 SOPORTE	Posicion : Izquierda Y Derecha Peso : 0.6 kg / 1.323 lb	1J0 501 541 D, 1J0501541D
	VW12015 GOMA DE BARRA ESTABILIZADORA DELANTERO	Chasis (Delantero / Trasero) : Delantero Posicion : Izquierda Y Derecha Peso : 0.03 kg / 0.066 lb Tipo de Material : Rubber Nota : VÍRAJ DEMİR LASTIĞI	6Q0411303H, 6Q0411314E 6Q0411314N, 6Q0411314R
	VW12015K GOMA DE BARRA ESTABILIZADORA DELANTERO	Chasis (Delantero / Trasero) : Delantero Posicion : Izquierda Y Derecha Peso : 0.06 kg / 0.132 lb Tipo de Material : Rubber Nota : VÍRAJ LASTIĞI (İKİLİ)	6Q0411303H*, 6Q0411303H 6Q0411314E*, 6Q0411314E 6Q0411314N*, 6Q0411314N 6Q0411314R*, 6Q0411314R











* Nombres de los vehículos, marcas, modelos, símbolos y logos, número OE y otros números de terceros en el sitio web y catálogo solo son con fines de referencia.

FABIA
I 6Y2
1999 - 2006

Imagen	Clave del Producto y Descripción	Detalles	OEM
	VW12024 GOMA DE BARRA ESTABILIZADORA DELANTERO	Chasis (Delantero / Trasero) : Delantero Posicion : Izquierda Y Derecha Peso : 0.03 kg / 0.066 lb Tipo de Material : Rubber Nota : VÍRAJ LASTIĀI	6Q0411303AA, 6Q0411303AD 6Q0411305H, 6Q0411314M 6Q0411314Q
	VW12024K GOMA DE BARRA ESTABILIZADORA DELANTERO	Chasis (Delantero / Trasero) : Delantero Posicion : Izquierda Y Derecha Peso : 0.06 kg / 0.132 lb Tipo de Material : Rubber Nota : VÍRAJ LASTIĀI (IKILI)	6Q0411303AA*, 6Q0411303AA 6Q0411303AD*, 6Q0411303AD 6Q0411305H*, 6Q0411305H 6Q0411314M*, 6Q0411314M 6Q0411314Q*, 6Q0411314Q
	VW12049 GOMA DE BARRA ESTABILIZADORA DELANTERO	Chasis (Delantero / Trasero) : Delantero Posicion : Izquierda Y Derecha Peso : 0.03 kg / 0.066 lb Tipo de Material : Rubber Nota : VÍRAJ LASTIĀI	8Z0411314B
	VW12049K SOPORTE DELANTERO	Chasis (Delantero / Trasero) : Delantero Posicion : Izquierda Y Derecha Peso : 0.06 kg / 0.132 lb Tipo de Material : Rubber	8Z0411314B*
	VW12062 GOMA DE BARRA ESTABILIZADORA DELANTERO	Chasis (Delantero / Trasero) : Delantero Posicion : Izquierda Y Derecha Peso : 0.03 kg / 0.066 lb Tipo de Material : Rubber Nota : VÍRAJ LASTIĀI ŐN	6Q0411314F
	VW12062K SOPORTE DELANTERO	Chasis (Delantero / Trasero) : Delantero Posicion : Izquierda Y Derecha Peso : 0.06 kg / 0.132 lb Tipo de Material : Rubber	6Q0411314F*
	SK12002 Soporte De Amortiguador	Chasis (Delantero / Trasero) : Trasera Posicion : Izquierda Y Derecha Peso : 0,305 kg / 0.672 lb Nota : 1.2 / 1.4TSI / 1.6TDI / 1.2TDI	1J0513353A, 1J0513353B 1J0513353C, 1J0513353G 6QE513353, 6R0513353 6R0513353B
	VW12109 SOPORTE	Posicion : Izquierda Y Derecha Peso : 0.26 kg / 0.573 lb Nota : AMORTÍSÖR RULMANI	6N0412249C, 6N0412249E
	VW12109K SOPORTE	Posicion : Izquierda Y Derecha Peso : 0.52 kg / 1.146 lb Nota : 2 PCS	6N0412249C, 6N0412249E
	VW12115 SOPORTE	Posicion : Izquierda Y Derecha Peso : 0.85 kg / 1.874 lb Nota : AMORTÍSÖR TAKOZU	6N0412331D, 6N0412331E 6Q0412331B
	VW12801 SOPORTE	Posicion : Izquierda Y Derecha Peso : 1.269 kg / 2.798 lb Nota : KIT = VW12115 and VW12109	6N0412249C, 6N0412249E 6N0412331D, 6N0412331E 6Q0412331B

* Nombres de los vehiculos, marcas, modelos, simbolos y logos, numero OE y otros numeros de terceros en el sitio web y catalogo solo son con fines de referencia.

FABIA
I 6Y2
1999 - 2006









Imagen	Clave del Producto y Descripción	Detalles	OEM
	SE12005 Soporte De Motor	Chasis (Delantero / Trasero) : Trasera Peso : 1,115 kg / 2.458 lb	6Q0199851AS, 6Q0199851T
	VW12028 SOPORTE	Posicion : Izquierda Y Derecha Peso : 1.1 kg / 2.425 lb Nota : MOTOR TAKOZU	6Q0199851, 6Q0199851AK
	VW12069 SOPORTE	Posicion : Izquierda Y Derecha Peso : 0.83 kg / 1.830 lb Nota : MOTOR TAKOZU	6Q0199851AB, 6Q0199851AK
	VW12080 SOPORTE	Posicion : Izquierda Y Derecha Peso : 2.02 kg / 4.453 lb Nota : MOTOR TAKOZU	6Q0199167AQ, 6Q0199167BM 6Q0199167BQ, 6Q0199167BR 6Q0199167CA, 6Q0199167CB 6Q0199167CC, 6Q0199167CE 6Q0199167CJ, 6Q0199167CR
	VW12083 SOPORTE	Posicion : Izquierda Y Derecha Peso : 1.95 kg / 4.299 lb Nota : MOTOR TAKOZU	6Q0199167BC, 6Q0199167BN 6Q0199167CH, 6Q0199167CL 6Q0199167DA, 6Q0199167DB 6Q0199167DL, 6Q0199167DM 6R0199167AA
	VW12093 SOPORTE	Posicion : Izquierda Y Derecha Peso : 1.05 kg / 2.315 lb Nota : MOTOR TAKOZU	6Q0199851AC, 6Q0199851AL 6Q0199851AR, 6Q0199851E 6Q0199851S
	VW12123 SOPORTE IZQUIERDO	Posicion : Izquierdo Peso : 1.642 kg / 3.620 lb Tipo de Material : Şanzuman Takozu	6Q0199555AE, 6Q0199555AT 6R0199555, 6RF199555A 6RF199555C
	VW12036 SOPORTE	Posicion : Izquierda Y Derecha Peso : 1.591 kg / 3.508 lb Nota : ARKA SUSPANSIYON TAKOZU	6Q0512131B
	SK12006 Soporte De Escape	Peso : 0,185 kg / 0.408 lb	6Q0253144B, 6Q0253144D
	AU14001 CUBRE POLVO DE JUNTA HOMOCINETICA	Peso : 0.233 kg / 0.514 lb	6Q0498203A
	FI14014 CUBRE POLVO DE JUNTA HOMOCINETICA FRONTAL INTERIOR	Peso : 0.211 kg / 0.465 lb	46307841

* Nombres de los vehículos, marcas, modelos, símbolos y logos, número OE y otros números de terceros en el sitio web y catálogo solo son con fines de referencia.

FABIA I 6Y2 1999 - 2006

Imagen	Clave del Producto y Descripción	Detalles	OEM
	VW14009 CUBRE POLVO DE JUNTA HOMOCINETICA FRONTAL EXTERIOR	Peso : 0.16 kg / 0.353 lb	1H0407285B
	AU15001 Cubre Polvo De Amortiguador	Chasis (Delantero / Trasero) : Delantero Peso : 0,110 kg / 0.243 lb	6N0413175A

FABIA I COMBI 6Y5 2000 - 2007

Imagen	Clave del Producto y Descripción	Detalles	OEM
	SK1023 RÓTULA FRONTAL DERECHO INFERIOR	Peso : 0,46 kg / 1.014 lb Medida de Cono : Ø15 Diámetro del Horificio de Cono : Ø8,5 Diámetro de Cuerda del Perno : M12X1,5	6Q0407366A, 6Q0407366B 6Q0407366E, 6Q0407366M 8Z0407366A
	SK1023K RÓTULA FRONTAL DERECHO INFERIOR	Peso : 0,5 kg / 1.102 lb Medida de Cono : Ø15 Diámetro del Horificio de Cono : Ø8,5 Diámetro de Cuerda del Perno : M12X1,5	6Q0407366A*, 6Q0407366A 6Q0407366B*, 6Q0407366E* 6Q0407366M*, 6Q0407366M 8Z0407366A*
	SK1024 RÓTULA FRONTAL INFERIOR IZQUIERDO	Peso : 0,46 kg / 1.014 lb Medida de Cono : Ø15 Diámetro del Horificio de Cono : Ø8,5 Diámetro de Cuerda del Perno : M12X1,5	6Q0407365A, 6Q0407365B 6Q0407365E, 6Q0407365M 8Z0407365A
	SK1024K RÓTULA FRONTAL INFERIOR IZQUIERDO	Peso : 0,5 kg / 1.102 lb Medida de Cono : Ø15 Diámetro del Horificio de Cono : Ø8,5 Diámetro de Cuerda del Perno : M12X1,5	6Q0407365A*, 6Q0407365A 6Q0407365B*, 6Q0407365E* 6Q0407365E, 6Q0407365M* 6Q0407365M, 8Z0407365A*
	SK2003 TERMINAL EXTERIOR FRONTAL DERECHO	Peso : 0,377 kg / 0.831 lb Longitud : 93,5 mm / 3.68 inch Tamaño de la Rosca : M14X1,5 Diámetro de Cuerda del Perno : M12X1,5 Diámetro del Cono del Perno : Ø13,5	5Z0423812, 6Q0419812C 6Q0423812, 6Q0423812A 6Q0423812C, 6Q0423812D 6R0423812, 8Z0423811A
	SK2004 TERMINAL EXTERIOR FRONTAL IZQUIERDO	Peso : 0,382 kg / 0.842 lb Longitud : 93 mm / 3.66 inch Tamaño de la Rosca : M14X1,5 Diámetro de Cuerda del Perno : M12X1,5 Diámetro del Cono del Perno : Ø13,5	5Z0423811, 6Q0419811C 6Q0423811, 6Q0423811A 6Q0423811C, 6Q0423811D 6R0423811, 8Z0423812A
	SK3003 TERMINAL INTERIOR DELANTERO	Peso : 0,552 kg / 1.217 lb Longitud : 297 mm / 11.69 inch Tamaño de la Rosca : M14X1,5 Diámetro de Cuerda del Perno : M14X1,5	6Q0 423 821 B, 6Q0423821B 6X0422803, 6X0422804 6X0422807, 6X0422821
	SK3004 TERMINAL INTERIOR DELANTERO	Peso : 0,536 kg / 1.182 lb Longitud : 300 mm / 11.81 inch Tamaño de la Rosca : M16X1,5 Diámetro de Cuerda del Perno : M14X1,5	6Q0423803A, 6Q0423804A 6Q0-423-810-C, 6Q0423821A 6Q0423821C, 6Q0423821G

* Nombres de los vehículos, marcas, modelos, símbolos y logos, número OE y otros números de terceros en el sitio web y catálogo solo son con fines de referencia.

FABIA I COMBI 6Y5 2000 - 2007

Imagen	Clave del Producto y Descripción	Detalles	OEM
	<p>SK3007 TERMINAL INTERIOR DELANTERO</p>	<p>Peso : 0,561 kg / 1.237 lb Longitud : 311 mm / 12.24 inch Tamaño de la Rosca : M14X1,5 Diámetro de Cuerda del Perno : M14X1,5</p>	<p>6Q0419803B, 6Q0419803D 6Q0419803F, 6Q0419804B 6Q0419804D, 6Q0419804F</p>

* Nombres de los vehículos, marcas, modelos, símbolos y logos, número OE y otros números de terceros en el sitio web y catálogo solo son con fines de referencia.











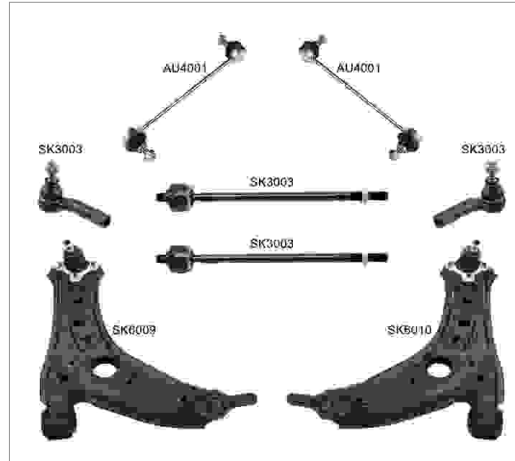



SK8001 / Kit De Suspension Y Direccion
FABIA
I COMBI 6Y5
2000 - 2007

Piezas del Kit

Imagen	RIWCodigo / Nombre	OEM	OEM	RIWCodigo / Nombre	Imagen
	AU4001 Tornillo Estabilizador Delantero	893407465, 893407465A 8A0407465, 8A0407465B 8A0407465C	5Z0423812, 6Q0419812C 6Q0423812, 6Q0423812A 6Q0423812C, 6Q0423812D 6R0423812, 8Z0423811A	SK2003 Terminal Exterior Frontal Derecho	
	SK2004 Terminal Exterior Frontal Izquierdo	5Z0423811, 6Q0419811C 6Q0423811, 6Q0423811A 6Q0423811C, 6Q0423811D 6R0423811, 8Z0423812A	6Q0 423 821 B, 6Q0423821B 6X0422803, 6X0422804 6X0422807, 6X0422821	SK3003 Terminal Interior Delantero	
	SK6009 Horquillas Frontal Derecho Inferior	6N0407151, 6Q0407151D* 6Q0407151D, 6Q0407151E* 6Q0407151E, 6Q0407151L 6Q0407151Z, 6Q0407366A*	6N040711, 6Q0407151D* 6Q0407151D, 6Q0407151E* 6Q0407151E, 6Q0407151L 6Q0407151Z, 6Q0407365A*	SK6010 Horquillas Frontal Inferior Izquierdo	

FABIA
I COMBI 6Y5
2000 - 2007

Imagen	Clave del Producto y Descripción	Detalles	OEM
	SK20033003 TERMINALES COMPLETAS FRONTAL DERECHO	Peso : 1,021 kg / 2.251 lb Terminal Exterior : SK2003 Terminal Interior : SK3003	6Q0422804B, 6Q0423804B
	SK20033004 TERMINALES COMPLETAS FRONTAL DERECHO	Peso : 0,915 kg / 2.017 lb Terminal Exterior : SK2003 Terminal Interior : SK3004	6Q0422804G, 6Q0423804A
	SK20033007 TERMINALES COMPLETAS FRONTAL DERECHO	Peso : 0,96 kg / 2.116 lb Terminal Exterior : SK2003 Terminal Interior : SK3007	
	SK20043003 TERMINALES COMPLETAS FRONTAL IZQUIERDO	Peso : 0,932 kg / 2.055 lb Terminal Exterior : SK2004 Terminal Interior : SK3003	6Q0422803B, 6Q0423803B
	SK20043004 TERMINALES COMPLETAS FRONTAL IZQUIERDO	Peso : 0,903 kg / 1.991 lb Terminal Exterior : SK2004 Terminal Interior : SK3004	6Q0422803G, 6Q0423803A
	SK20043007 TERMINALES COMPLETAS FRONTAL IZQUIERDO	Peso : 0,96 kg / 2.116 lb Terminal Exterior : SK2004 Terminal Interior : SK3007	
	AU4001 TORNILLO ESTABILIZADOR DELANTERO	Peso : 0,357 kg / 0.787 lb Tipo de Material : Çelik Longitud : 270 mm / 10.63 inch Diametro de Cuerda del Perno : M10X1,5	893407465, 893407465A 8A0407465, 8A0407465B 8A0407465C
	AU4001A Tornillo Estabilizador	Peso : 0,295 kg / 0.650 lb Tipo de Material : Plastico Longitud : 317 mm / 12.48 inch	893407465, 893407465A 8A0407465, 8A0407465B 8A0407465C
	AU4028 TORNILLO ESTABILIZADOR DELANTERO	Peso : 0,368 kg / 0.811 lb Tipo de Material : Çelik Longitud : 270 mm / 10.63 inch Diametro de Cuerda del Perno : M10X1,5	6Q0411315L, 6Q0411315N 8Z0411315D
	SK6009 HORQUILLAS FRONTAL DERECHO INFERIOR	Peso : 2,676 kg / 5.900 lb Tipo de Material : Chapa Metálica	6N0407151, 6Q0407151D* 6Q0407151D, 6Q0407151E* 6Q0407151E, 6Q0407151L 6Q0407151Z, 6Q0407366A*
	SK6009J HORQUILLAS FRONTAL INFERIOR	Peso : 2,626 kg / 5.789 lb Tipo de Material : Chapa Metálica	6Q0407151D, 6Q0407151E 6Q0407151L

* Nombres de los vehículos, marcas, modelos, símbolos y logos, número OE y otros números de terceros en el sitio web y catálogo solo son con fines de referencia.

FABIA
I COMBI 6Y5
2000 - 2007

Imagen	Clave del Producto y Descripción	Detalles	OEM
	SK6009K HORQUILLAS FRONTAL DERECHO INFERIOR	Peso : 3,13 kg / 6.900 lb Tipo de Material : Chapa Metálica	6N0407151, 6Q0407151D 6Q0407151E, 6Q0407151L 6Q0407151Z
	SK6010 HORQUILLAS FRONTAL INFERIOR IZQUIERDO	Peso : 3,13 kg / 6.900 lb Tipo de Material : Chapa Metálica	6N040711, 6Q0407151D* 6Q0407151D, 6Q0407151E* 6Q0407151E, 6Q0407151L 6Q0407151Z, 6Q0407365A*
	SK6010K HORQUILLAS FRONTAL INFERIOR IZQUIERDO	Peso : 3,13 kg / 6.900 lb Tipo de Material : Chapa Metálica	6N040711, 6Q0407151D* 6Q0407151D, 6Q0407151E* 6Q0407151E, 6Q0407151L 6Q0407151Z, 6Q0407365A*
	VW11045 BUJES CENTRAL	Posicion : Peso : 0,145 kg / 0.320 lb	6Q0407182A
	VW11047 BUJES INTERIOR	Posicion : Interior Izquierdo Y Derecho Peso : 0,121 kg / 0.267 lb	1K0199231J, 1K0199231J-P 1K0407183E
	VW11051 BUJES	Posicion : Izquierda Y Derecha Peso : 0.121 kg / 0.267 lb	6Q0407183, 6Q0407183A
	VW11055 BUJES INTERIOR	Posicion : Interior Izquierdo Y Derecho Peso : 0.121 kg / 0.267 lb	1K0407183E, 8J0407183
	SK11011 BUJES	Posicion : Izquierda Y Derecha Peso : 0,346 kg / 0.763 lb	6R0501541A
	VW12066 SOPORTE	Posicion : Izquierda Y Derecha Peso : 0.6 kg / 1.323 lb	1J0 501 541 D, 1J0501541D
	VW12015 GOMA DE BARRA ESTABILIZADORA DELANTERO	Chasis (Delantero / Trasero) : Delantero Posicion : Izquierda Y Derecha Peso : 0.03 kg / 0.066 lb Tipo de Material : Rubber Nota : VÍRAJ DEMİR LASTIĞI	6Q0411303H, 6Q0411314E 6Q0411314N, 6Q0411314R
	VW12015K GOMA DE BARRA ESTABILIZADORA DELANTERO	Chasis (Delantero / Trasero) : Delantero Posicion : Izquierda Y Derecha Peso : 0.06 kg / 0.132 lb Tipo de Material : Rubber Nota : VÍRAJ LASTIĞI (İKİLİ)	6Q0411303H*, 6Q0411303H 6Q0411314E*, 6Q0411314E 6Q0411314N*, 6Q0411314N 6Q0411314R*, 6Q0411314R

* Nombres de los vehículos, marcas, modelos, símbolos y logos, número OE y otros números de terceros en el sitio web y catálogo solo son con fines de referencia.

FABIA		I COMBI 6Y5		2000 - 2007	
Imagen	Clave del Producto y Descripción	Detalles		OEM	
	VW12024 GOMA DE BARRA ESTABILIZADORA DELANTERO	Chasis (Delantero / Trasero) : Delantero Posicion : Izquierda Y Derecha Peso : 0.03 kg / 0.066 lb Tipo de Material : Rubber Nota : VÍRAJ LASTIĀI		6Q0411303AA, 6Q0411303AD 6Q0411305H, 6Q0411314M 6Q0411314Q	
	VW12024K GOMA DE BARRA ESTABILIZADORA DELANTERO	Chasis (Delantero / Trasero) : Delantero Posicion : Izquierda Y Derecha Peso : 0.06 kg / 0.132 lb Tipo de Material : Rubber Nota : VÍRAJ LASTIĀI (IKILI)		6Q0411303AA*, 6Q0411303AA 6Q0411303AD*, 6Q0411303AD 6Q0411305H*, 6Q0411305H 6Q0411314M*, 6Q0411314M 6Q0411314Q*, 6Q0411314Q	
	VW12049 GOMA DE BARRA ESTABILIZADORA DELANTERO	Chasis (Delantero / Trasero) : Delantero Posicion : Izquierda Y Derecha Peso : 0.03 kg / 0.066 lb Tipo de Material : Rubber Nota : VÍRAJ LASTIĀI		8Z0411314B	
	VW12049K SOPORTE DELANTERO	Chasis (Delantero / Trasero) : Delantero Posicion : Izquierda Y Derecha Peso : 0.06 kg / 0.132 lb Tipo de Material : Rubber		8Z0411314B*	
	VW12062 GOMA DE BARRA ESTABILIZADORA DELANTERO	Chasis (Delantero / Trasero) : Delantero Posicion : Izquierda Y Derecha Peso : 0.03 kg / 0.066 lb Tipo de Material : Rubber Nota : VÍRAJ LASTIĀI ŐN		6Q0411314F	
	VW12062K SOPORTE DELANTERO	Chasis (Delantero / Trasero) : Delantero Posicion : Izquierda Y Derecha Peso : 0.06 kg / 0.132 lb Tipo de Material : Rubber		6Q0411314F*	
	SK12002 Soporte De Amortiguador	Chasis (Delantero / Trasero) : Trasera Posicion : Izquierda Y Derecha Peso : 0,305 kg / 0.672 lb Nota : 1.2 / 1.4TSI / 1.6TDI / 1.2TDI		1J0513353A, 1J0513353B 1J0513353C, 1J0513353G 6QE513353, 6R0513353 6R0513353B	
	VW12109 SOPORTE	Posicion : Izquierda Y Derecha Peso : 0.26 kg / 0.573 lb Nota : AMORTÍSŐR RULMANI		6N0412249C, 6N0412249E	
	VW12109K SOPORTE	Posicion : Izquierda Y Derecha Peso : 0.52 kg / 1.146 lb Nota : 2 PCS		6N0412249C, 6N0412249E	
	VW12115 SOPORTE	Posicion : Izquierda Y Derecha Peso : 0.85 kg / 1.874 lb Nota : AMORTÍSŐR TAKOZU		6N0412331D, 6N0412331E 6Q0412331B	
	VW12801 SOPORTE	Posicion : Izquierda Y Derecha Peso : 1.269 kg / 2.798 lb Nota : KIT = VW12115 and VW12109		6N0412249C, 6N0412249E 6N0412331D, 6N0412331E 6Q0412331B	

* Nombres de los vehiculos, marcas, modelos, simbolos y logos, numero OE y otros numeros de terceros en el sitio web y catalogo solo son con fines de referencia.

FABIA
I COMBI 6Y5
2000 - 2007









Imagen	Clave del Producto y Descripción	Detalles	OEM
	SE12005 Soporte De Motor	Chasis (Delantero / Trasero) : Trasera Peso : 1,115 kg / 2.458 lb	6Q0199851AS, 6Q0199851T
	VW12028 SOPORTE	Posicion : Izquierda Y Derecha Peso : 1.1 kg / 2.425 lb Nota : MOTOR TAKOZU	6Q0199851, 6Q0199851AK
	VW12069 SOPORTE	Posicion : Izquierda Y Derecha Peso : 0.83 kg / 1.830 lb Nota : MOTOR TAKOZU	6Q0199851AB, 6Q0199851AK
	VW12080 SOPORTE	Posicion : Izquierda Y Derecha Peso : 2.02 kg / 4.453 lb Nota : MOTOR TAKOZU	6Q0199167AQ, 6Q0199167BM 6Q0199167BQ, 6Q0199167BR 6Q0199167CA, 6Q0199167CB 6Q0199167CC, 6Q0199167CE 6Q0199167CJ, 6Q0199167CR
	VW12083 SOPORTE	Posicion : Izquierda Y Derecha Peso : 1.95 kg / 4.299 lb Nota : MOTOR TAKOZU	6Q0199167BC, 6Q0199167BN 6Q0199167CH, 6Q0199167CL 6Q0199167DA, 6Q0199167DB 6Q0199167DL, 6Q0199167DM 6R0199167AA
	VW12093 SOPORTE	Posicion : Izquierda Y Derecha Peso : 1.05 kg / 2.315 lb Nota : MOTOR TAKOZU	6Q0199851AC, 6Q0199851AL 6Q0199851AR, 6Q0199851E 6Q0199851S
	VW12123 SOPORTE IZQUIERDO	Posicion : Izquierdo Peso : 1.642 kg / 3.620 lb Tipo de Material : Şanzuman Takozu	6Q0199555AE, 6Q0199555AT 6R0199555, 6RF199555A 6RF199555C
	VW12036 SOPORTE	Posicion : Izquierda Y Derecha Peso : 1.591 kg / 3.508 lb Nota : ARKA SUSPANSIYON TAKOZU	6Q0512131B
	AU14001 CUBRE POLVO DE JUNTA HOMOCINETICA	Peso : 0.233 kg / 0.514 lb	6Q0498203A
	FI14014 CUBRE POLVO DE JUNTA HOMOCINETICA FRONTAL INTERIOR	Peso : 0.211 kg / 0.465 lb	46307841
	VW14009 CUBRE POLVO DE JUNTA HOMOCINETICA FRONTAL EXTERIOR	Peso : 0.16 kg / 0.353 lb	1H0407285B

* Nombres de los vehiculos, marcas, modelos, simbolos y logos, numero OE y otros numeros de terceros en el sitio web y catalogo solo son con fines de referencia.

FABIA I COMBI 6Y5 2000 - 2007

Imagen	Clave del Producto y Descripción	Detalles	OEM
	AU15001 Cubre Polvo De Amortiguador	Chasis (Delantero / Trasero) : Delantero Peso : 0,110 kg / 0.243 lb	6N0413175A

FABIA I PRAKTIK 6Y5 2001 - 2007

Imagen	Clave del Producto y Descripción	Detalles	OEM
	SK1023 RÓTULA FRONTAL DERECHO INFERIOR	Peso : 0,46 kg / 1.014 lb Medida de Cono : Ø15 Diámetro del Horificio de Cone : Ø8,5 Diámetro de Cuerda del Perno : M12X1,5	6Q0407366A, 6Q0407366B 6Q0407366E, 6Q0407366M 8Z0407366A
	SK1023K RÓTULA FRONTAL DERECHO INFERIOR	Peso : 0,5 kg / 1.102 lb Medida de Cono : Ø15 Diámetro del Horificio de Cone : Ø8,5 Diámetro de Cuerda del Perno : M12X1,5	6Q0407366A*, 6Q0407366A 6Q0407366B*, 6Q0407366E* 6Q0407366M*, 6Q0407366M 8Z0407366A*
	SK1024 RÓTULA FRONTAL INFERIOR IZQUIERDO	Peso : 0,46 kg / 1.014 lb Medida de Cono : Ø15 Diámetro del Horificio de Cone : Ø8,5 Diámetro de Cuerda del Perno : M12X1,5	6Q0407365A, 6Q0407365B 6Q0407365E, 6Q0407365M 8Z0407365A
	SK1024K RÓTULA FRONTAL INFERIOR IZQUIERDO	Peso : 0,5 kg / 1.102 lb Medida de Cono : Ø15 Diámetro del Horificio de Cone : Ø8,5 Diámetro de Cuerda del Perno : M12X1,5	6Q0407365A*, 6Q0407365A 6Q0407365B*, 6Q0407365E* 6Q0407365E, 6Q0407365M* 6Q0407365M, 8Z0407365A*
	SK2003 TERMINAL EXTERIOR FRONTAL DERECHO	Peso : 0,377 kg / 0.831 lb Longitud : 93,5 mm / 3.68 inch Tamaño de la Rosca : M14X1,5 Diámetro de Cuerda del Perno : M12X1,5 Diámetro del Cono del Perno : Ø13,5	5Z0423812, 6Q0419812C 6Q0423812, 6Q0423812A 6Q0423812C, 6Q0423812D 6R0423812, 8Z0423811A
	SK2004 TERMINAL EXTERIOR FRONTAL IZQUIERDO	Peso : 0,382 kg / 0.842 lb Longitud : 93 mm / 3.66 inch Tamaño de la Rosca : M14X1,5 Diámetro de Cuerda del Perno : M12X1,5 Diámetro del Cono del Perno : Ø13,5	5Z0423811, 6Q0419811C 6Q0423811, 6Q0423811A 6Q0423811C, 6Q0423811D 6R0423811, 8Z0423812A
	SK3003 TERMINAL INTERIOR DELANTERO	Peso : 0,552 kg / 1.217 lb Longitud : 297 mm / 11.69 inch Tamaño de la Rosca : M14X1,5 Diámetro de Cuerda del Perno : M14X1,5	6Q0 423 821 B, 6Q0423821B 6X0422803, 6X0422804 6X0422807, 6X0422821
	SK3004 TERMINAL INTERIOR DELANTERO	Peso : 0,536 kg / 1.182 lb Longitud : 300 mm / 11.81 inch Tamaño de la Rosca : M16X1,5 Diámetro de Cuerda del Perno : M14X1,5	6Q0423803A, 6Q0423804A 6Q0-423-810-C, 6Q0423821A 6Q0423821C, 6Q0423821G
	SK3007 TERMINAL INTERIOR DELANTERO	Peso : 0,561 kg / 1.237 lb Longitud : 311 mm / 12.24 inch Tamaño de la Rosca : M14X1,5 Diámetro de Cuerda del Perno : M14X1,5	6Q0419803B, 6Q0419803D 6Q0419803F, 6Q0419804B 6Q0419804D, 6Q0419804F

* Nombres de los vehículos, marcas, modelos, símbolos y logos, número OE y otros números de terceros en el sitio web y catálogo solo son con fines de referencia.











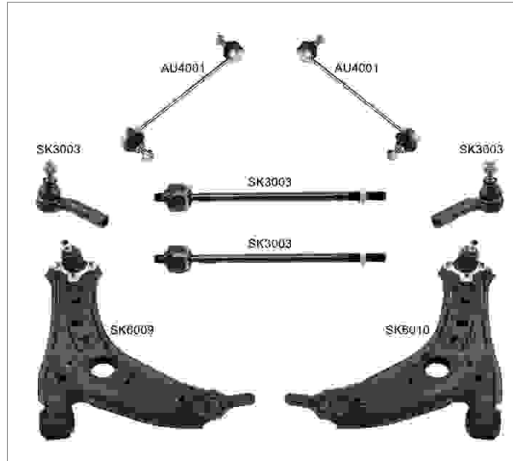





SK8001 / Kit De Suspension Y Direccion
FABIA
I PRAKTIK 6Y5
2001 - 2007

Piezas del Kit

Imagen	RIWCodigo / Nombre	OEM	OEM	RIWCodigo / Nombre	Imagen
	AU4001 Tornillo Estabilizador Delantero	893407465, 893407465A 8A0407465, 8A0407465B 8A0407465C	5Z0423812, 6Q0419812C 6Q0423812, 6Q0423812A 6Q0423812C, 6Q0423812D 6R0423812, 8Z0423811A	SK2003 Terminal Exterior Frontal Derecho	
	SK2004 Terminal Exterior Frontal Izquierdo	5Z0423811, 6Q0419811C 6Q0423811, 6Q0423811A 6Q0423811C, 6Q0423811D 6R0423811, 8Z0423812A	6Q0 423 821 B, 6Q0423821B 6X0422803, 6X0422804 6X0422807, 6X0422821	SK3003 Terminal Interior Delantero	
	SK6009 Horquillas Frontal Derecho Inferior	6N0407151, 6Q0407151D* 6Q0407151D, 6Q0407151E* 6Q0407151E, 6Q0407151L 6Q0407151Z, 6Q0407366A*	6N040711, 6Q0407151D* 6Q0407151D, 6Q0407151E* 6Q0407151E, 6Q0407151L 6Q0407151Z, 6Q0407365A*	SK6010 Horquillas Frontal Inferior Izquierdo	

FABIA
I PRAKTIK 6Y5
2001 - 2007

Imagen	Clave del Producto y Descripción	Detalles	OEM
	SK20033003 TERMINALES COMPLETAS FRONTAL DERECHO	Peso : 1,021 kg / 2.251 lb Terminal Exterior : SK2003 Terminal Interior : SK3003	6Q0422804B, 6Q0423804B
	SK20033004 TERMINALES COMPLETAS FRONTAL DERECHO	Peso : 0,915 kg / 2.017 lb Terminal Exterior : SK2003 Terminal Interior : SK3004	6Q0422804G, 6Q0423804A
	SK20033007 TERMINALES COMPLETAS FRONTAL DERECHO	Peso : 0,96 kg / 2.116 lb Terminal Exterior : SK2003 Terminal Interior : SK3007	
	SK20043003 TERMINALES COMPLETAS FRONTAL IZQUIERDO	Peso : 0,932 kg / 2.055 lb Terminal Exterior : SK2004 Terminal Interior : SK3003	6Q0422803B, 6Q0423803B
	SK20043004 TERMINALES COMPLETAS FRONTAL IZQUIERDO	Peso : 0,903 kg / 1.991 lb Terminal Exterior : SK2004 Terminal Interior : SK3004	6Q0422803G, 6Q0423803A
	SK20043007 TERMINALES COMPLETAS FRONTAL IZQUIERDO	Peso : 0,96 kg / 2.116 lb Terminal Exterior : SK2004 Terminal Interior : SK3007	
	AU4001 TORNILLO ESTABILIZADOR DELANTERO	Peso : 0,357 kg / 0.787 lb Tipo de Material : Çelik Longitud : 270 mm / 10.63 inch Diametro de Cuerda del Perno : M10X1,5	893407465, 893407465A 8A0407465, 8A0407465B 8A0407465C
	AU4001A Tornillo Estabilizador	Peso : 0,295 kg / 0.650 lb Tipo de Material : Plastico Longitud : 317 mm / 12.48 inch	893407465, 893407465A 8A0407465, 8A0407465B 8A0407465C
	AU4028 TORNILLO ESTABILIZADOR DELANTERO	Peso : 0,368 kg / 0.811 lb Tipo de Material : Çelik Longitud : 270 mm / 10.63 inch Diametro de Cuerda del Perno : M10X1,5	6Q0411315L, 6Q0411315N 8Z0411315D
	SK6009 HORQUILLAS FRONTAL DERECHO INFERIOR	Peso : 2,676 kg / 5.900 lb Tipo de Material : Chapa Metálica	6N0407151, 6Q0407151D* 6Q0407151D, 6Q0407151E* 6Q0407151E, 6Q0407151L 6Q0407151Z, 6Q0407366A*
	SK6009J HORQUILLAS FRONTAL INFERIOR	Peso : 2,626 kg / 5.789 lb Tipo de Material : Chapa Metálica	6Q0407151D, 6Q0407151E 6Q0407151L

* Nombres de los vehículos, marcas, modelos, símbolos y logos, número OE y otros números de terceros en el sitio web y catálogo solo son con fines de referencia.

FABIA		I PRAKTIK 6Y5		2001 - 2007	
Imagen	Clave del Producto y Descripción	Detalles		OEM	
	SK6009K HORQUILLAS FRONTAL DERECHO INFERIOR	Peso : 3,13 kg / 6.900 lb Tipo de Material : Chapa Metálica		6N0407151, 6Q0407151D 6Q0407151E, 6Q0407151L 6Q0407151Z	
	SK6010 HORQUILLAS FRONTAL INFERIOR IZQUIERDO	Peso : 3,13 kg / 6.900 lb Tipo de Material : Chapa Metálica		6N040711, 6Q0407151D* 6Q0407151D, 6Q0407151E* 6Q0407151E, 6Q0407151L 6Q0407151Z, 6Q0407365A*	
	SK6010K HORQUILLAS FRONTAL INFERIOR IZQUIERDO	Peso : 3,13 kg / 6.900 lb Tipo de Material : Chapa Metálica		6N040711, 6Q0407151D* 6Q0407151D, 6Q0407151E* 6Q0407151E, 6Q0407151L 6Q0407151Z, 6Q0407365A*	
	VW11045 BUJES CENTRAL	Posicion : Peso : 0,145 kg / 0.320 lb		6Q0407182A	
	VW11047 BUJES INTERIOR	Posicion : Interior Izquierdo Y Derecho Peso : 0,121 kg / 0.267 lb		1K0199231J, 1K0199231J-P 1K0407183E	
	VW11051 BUJES	Posicion : Izquierda Y Derecha Peso : 0.121 kg / 0.267 lb		6Q0407183, 6Q0407183A	
	VW11055 BUJES INTERIOR	Posicion : Interior Izquierdo Y Derecho Peso : 0.121 kg / 0.267 lb		1K0407183E, 8J0407183	
	SK11011 BUJES	Posicion : Izquierda Y Derecha Peso : 0,346 kg / 0.763 lb		6R0501541A	
	VW12066 SOPORTE	Posicion : Izquierda Y Derecha Peso : 0.6 kg / 1.323 lb		1J0 501 541 D, 1J0501541D	
	VW12015 GOMA DE BARRA ESTABILIZADORA DELANTERO	Chasis (Delantero / Trasero) : Delantero Posicion : Izquierda Y Derecha Peso : 0.03 kg / 0.066 lb Tipo de Material : Rubber Nota : VÍRAJ DEMİR LASTIĞI		6Q0411303H, 6Q0411314E 6Q0411314N, 6Q0411314R	
	VW12015K GOMA DE BARRA ESTABILIZADORA DELANTERO	Chasis (Delantero / Trasero) : Delantero Posicion : Izquierda Y Derecha Peso : 0.06 kg / 0.132 lb Tipo de Material : Rubber Nota : VÍRAJ LASTIĞI (İKİLİ)		6Q0411303H*, 6Q0411303H 6Q0411314E*, 6Q0411314E 6Q0411314N*, 6Q0411314N 6Q0411314R*, 6Q0411314R	

* Nombres de los vehículos, marcas, modelos, símbolos y logos, número OE y otros números de terceros en el sitio web y catálogo solo son con fines de referencia.

FABIA
I PRAKTIK 6Y5
2001 - 2007

Imagen	Clave del Producto y Descripción	Detalles	OEM
	VW12024 GOMA DE BARRA ESTABILIZADORA DELANTERO	Chasis (Delantero / Trasero) : Delantero Posicion : Izquierda Y Derecha Peso : 0.03 kg / 0.066 lb Tipo de Material : Rubber Nota : VÍRAJ LASTIĀI	6Q0411303AA, 6Q0411303AD 6Q0411305H, 6Q0411314M 6Q0411314Q
	VW12024K GOMA DE BARRA ESTABILIZADORA DELANTERO	Chasis (Delantero / Trasero) : Delantero Posicion : Izquierda Y Derecha Peso : 0.06 kg / 0.132 lb Tipo de Material : Rubber Nota : VÍRAJ LASTIĀI (IKILi)	6Q0411303AA*, 6Q0411303AA 6Q0411303AD*, 6Q0411303AD 6Q0411305H*, 6Q0411305H 6Q0411314M*, 6Q0411314M 6Q0411314Q*, 6Q0411314Q
	VW12049 GOMA DE BARRA ESTABILIZADORA DELANTERO	Chasis (Delantero / Trasero) : Delantero Posicion : Izquierda Y Derecha Peso : 0.03 kg / 0.066 lb Tipo de Material : Rubber Nota : VÍRAJ LASTIĀI	8Z0411314B
	VW12049K SOPORTE DELANTERO	Chasis (Delantero / Trasero) : Delantero Posicion : Izquierda Y Derecha Peso : 0.06 kg / 0.132 lb Tipo de Material : Rubber	8Z0411314B*
	VW12062 GOMA DE BARRA ESTABILIZADORA DELANTERO	Chasis (Delantero / Trasero) : Delantero Posicion : Izquierda Y Derecha Peso : 0.03 kg / 0.066 lb Tipo de Material : Rubber Nota : VÍRAJ LASTIĀI ÖN	6Q0411314F
	VW12062K SOPORTE DELANTERO	Chasis (Delantero / Trasero) : Delantero Posicion : Izquierda Y Derecha Peso : 0.06 kg / 0.132 lb Tipo de Material : Rubber	6Q0411314F*
	VW12109 SOPORTE	Posicion : Izquierda Y Derecha Peso : 0.26 kg / 0.573 lb Nota : AMORTISÖR RULMANI	6N0412249C, 6N0412249E
	VW12109K SOPORTE	Posicion : Izquierda Y Derecha Peso : 0.52 kg / 1.146 lb Nota : 2 PCS	6N0412249C, 6N0412249E
	VW12115 SOPORTE	Posicion : Izquierda Y Derecha Peso : 0.85 kg / 1.874 lb Nota : AMORTISÖR TAKOZU	6N0412331D, 6N0412331E 6Q0412331B
	VW12801 SOPORTE	Posicion : Izquierda Y Derecha Peso : 1.269 kg / 2.798 lb Nota : KIT = VW12115 and VW12109	6N0412249C, 6N0412249E 6N0412331D, 6N0412331E 6Q0412331B
	SE12005 Soporte De Motor	Chasis (Delantero / Trasero) : Trasera Peso : 1,115 kg / 2.458 lb	6Q0199851AS, 6Q0199851T

* Nombres de los vehiculos, marcas, modelos, simbolos y logos, numero OE y otros numeros de terceros en el sitio web y catalogo solo son con fines de referencia.

FABIA I PRAKTIK 6Y5 2001 - 2007





Imagen	Clave del Producto y Descripción	Detalles	OEM
	VW12036 SOPORTE	Posicion : Izquierda Y Derecha Peso : 1.591 kg / 3.508 lb Nota : ARKA SUSPANSIYON TAKOZU	6Q0512131B
	SK12006 Soporte De Escape	Peso : 0,185 kg / 0.408 lb	6Q0253144B, 6Q0253144D
	AU14001 CUBRE POLVO DE JUNTA HOMOCINETICA	Peso : 0.233 kg / 0.514 lb	6Q0498203A
	F114014 CUBRE POLVO DE JUNTA HOMOCINETICA FRONTAL INTERIOR	Peso : 0.211 kg / 0.465 lb	46307841

FABIA I SALOON 6Y3 1999 - 2006

Imagen	Clave del Producto y Descripción	Detalles	OEM
	SK1023 RÓTULA FRONTAL DERECHO INFERIOR	Peso : 0,46 kg / 1.014 lb Medida de Cono : Ø15 Diámetro del Horificio de Cono : Ø8,5 Diámetro de Cuerda del Perno : M12X1,5	6Q0407366A, 6Q0407366B 6Q0407366E, 6Q0407366M 8Z0407366A
	SK1023K RÓTULA FRONTAL DERECHO INFERIOR	Peso : 0,5 kg / 1.102 lb Medida de Cono : Ø15 Diámetro del Horificio de Cono : Ø8,5 Diámetro de Cuerda del Perno : M12X1,5	6Q0407366A*, 6Q0407366A 6Q0407366B*, 6Q0407366E* 6Q0407366M*, 6Q0407366M 8Z0407366A*
	SK1024 RÓTULA FRONTAL INFERIOR IZQUIERDO	Peso : 0,46 kg / 1.014 lb Medida de Cono : Ø15 Diámetro del Horificio de Cono : Ø8,5 Diámetro de Cuerda del Perno : M12X1,5	6Q0407365A, 6Q0407365B 6Q0407365E, 6Q0407365M 8Z0407365A
	SK1024K RÓTULA FRONTAL INFERIOR IZQUIERDO	Peso : 0,5 kg / 1.102 lb Medida de Cono : Ø15 Diámetro del Horificio de Cono : Ø8,5 Diámetro de Cuerda del Perno : M12X1,5	6Q0407365A*, 6Q0407365A 6Q0407365B*, 6Q0407365E* 6Q0407365E, 6Q0407365M* 6Q0407365M, 8Z0407365A*
	SK2003 TERMINAL EXTERIOR FRONTAL DERECHO	Peso : 0,377 kg / 0.831 lb Longitud : 93,5 mm / 3.68 inch Tamaño de la Rosca : M14X1,5 Diámetro de Cuerda del Perno : M12X1,5 Diámetro del Cono del Perno : Ø13,5	5Z0423812, 6Q0419812C 6Q0423812, 6Q0423812A 6Q0423812C, 6Q0423812D 6R0423812, 8Z0423811A
	SK2004 TERMINAL EXTERIOR FRONTAL IZQUIERDO	Peso : 0,382 kg / 0.842 lb Longitud : 93 mm / 3.66 inch Tamaño de la Rosca : M14X1,5 Diámetro de Cuerda del Perno : M12X1,5 Diámetro del Cono del Perno : Ø13,5	5Z0423811, 6Q0419811C 6Q0423811, 6Q0423811A 6Q0423811C, 6Q0423811D 6R0423811, 8Z0423812A

* Nombres de los vehículos, marcas, modelos, símbolos y logos, número OE y otros números de terceros en el sitio web y catálogo solo son con fines de referencia.

FABIA
I SALOON 6Y3
1999 - 2006

Imagen	Clave del Producto y Descripción	Detalles	OEM
	SK3003 TERMINAL INTERIOR DELANTERO	Peso : 0,552 kg / 1.217 lb Longitud : 297 mm / 11.69 inch Tamaño de la Rosca : M14X1,5 Diámetro de Cuerda del Perno : M14X1,5	6Q0 423 821 B, 6Q0423821B 6X0422803, 6X0422804 6X0422807, 6X0422821
	SK3004 TERMINAL INTERIOR DELANTERO	Peso : 0,536 kg / 1.182 lb Longitud : 300 mm / 11.81 inch Tamaño de la Rosca : M16X1,5 Diámetro de Cuerda del Perno : M14X1,5	6Q0423803A, 6Q0423804A 6Q0-423-810-C, 6Q0423821A 6Q0423821C, 6Q0423821G
	SK3007 TERMINAL INTERIOR DELANTERO	Peso : 0,561 kg / 1.237 lb Longitud : 311 mm / 12.24 inch Tamaño de la Rosca : M14X1,5 Diámetro de Cuerda del Perno : M14X1,5	6Q0419803B, 6Q0419803D 6Q0419803F, 6Q0419804B 6Q0419804D, 6Q0419804F
	VW3018 TERMINAL INTERIOR DERECHA-IZQUIERDA	Peso : 0,552 kg / 1.217 lb Longitud : 297 mm / 11.69 inch Tamaño de la Rosca : M14X1,5 Diámetro de Cuerda del Perno : M14X1,5	6X0422803, 6X0422804 6X0422807, 6X0422821







SK8001 / Kit De Suspension Y Direccion
FABIA
I SALOON 6Y3
1999 - 2006

Piezas del Kit

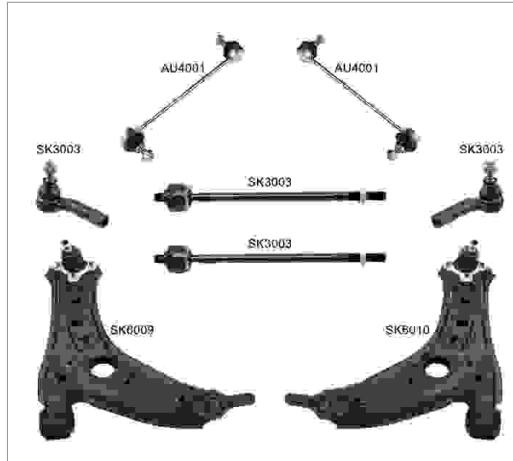
Imagen	RIWCodigo / Nombre	OEM	OEM	RIWCodigo / Nombre	Imagen
	AU4001 Tornillo Estabilizador Delantero	893407465, 893407465A 8A0407465, 8A0407465B 8A0407465C	5Z0423812, 6Q0419812C 6Q0423812, 6Q0423812A 6Q0423812C, 6Q0423812D 6R0423812, 8Z0423811A	SK2003 Terminal Exterior Frontal Derecho	
	SK2004 Terminal Exterior Frontal Izquierdo	5Z0423811, 6Q0419811C 6Q0423811, 6Q0423811A 6Q0423811C, 6Q0423811D 6R0423811, 8Z0423812A	6Q0 423 821 B, 6Q0423821B 6X0422803, 6X0422804 6X0422807, 6X0422821	SK3003 Terminal Interior Delantero	
	SK6009 Horquillas Frontal Derecho Inferior	6N0407151, 6Q0407151D* 6Q0407151D, 6Q0407151E* 6Q0407151E, 6Q0407151L 6Q0407151Z, 6Q0407366A*	6N040711, 6Q0407151D* 6Q0407151D, 6Q0407151E* 6Q0407151E, 6Q0407151L 6Q0407151Z, 6Q0407365A*	SK6010 Horquillas Frontal Inferior Izquierdo	

FABIA
I SALOON 6Y3
1999 - 2006

Imagen	Clave del Producto y Descripción	Detalles	OEM
	SK20033003 TERMINALES COMPLETAS FRONTAL DERECHO	Peso : 1,021 kg / 2.251 lb Terminal Exterior : SK2003 Terminal Interior : SK3003	6Q0422804B, 6Q0423804B
	SK20033004 TERMINALES COMPLETAS FRONTAL DERECHO	Peso : 0,915 kg / 2.017 lb Terminal Exterior : SK2003 Terminal Interior : SK3004	6Q0422804G, 6Q0423804A
	SK20033007 TERMINALES COMPLETAS FRONTAL DERECHO	Peso : 0,96 kg / 2.116 lb Terminal Exterior : SK2003 Terminal Interior : SK3007	
	SK20043003 TERMINALES COMPLETAS FRONTAL IZQUIERDO	Peso : 0,932 kg / 2.055 lb Terminal Exterior : SK2004 Terminal Interior : SK3003	6Q0422803B, 6Q0423803B
	SK20043004 TERMINALES COMPLETAS FRONTAL IZQUIERDO	Peso : 0,903 kg / 1.991 lb Terminal Exterior : SK2004 Terminal Interior : SK3004	6Q0422803G, 6Q0423803A
	SK20043007 TERMINALES COMPLETAS FRONTAL IZQUIERDO	Peso : 0,96 kg / 2.116 lb Terminal Exterior : SK2004 Terminal Interior : SK3007	
	AU4001A Tornillo Estabilizador	Peso : 0,295 kg / 0.650 lb Tipo de Material : Plastico Longitud : 317 mm / 12.48 inch	893407465, 893407465A 8A0407465, 8A0407465B 8A0407465C
	AU4028 TORNILLO ESTABILIZADOR DELANTERO	Peso : 0,368 kg / 0.811 lb Tipo de Material : Çelik Longitud : 270 mm / 10.63 inch Diametro de Cuerda del Perno : M10X1,5	6Q0411315L, 6Q0411315N 8Z0411315D
	SK6009 HORQUILLAS FRONTAL DERECHO INFERIOR	Peso : 2,676 kg / 5.900 lb Tipo de Material : Chapa Metálica	6N0407151, 6Q0407151D* 6Q0407151D, 6Q0407151E* 6Q0407151E, 6Q0407151L 6Q0407151Z, 6Q0407366A*
	SK6009J HORQUILLAS FRONTAL INFERIOR	Peso : 2,626 kg / 5.789 lb Tipo de Material : Chapa Metálica	6Q0407151D, 6Q0407151E 6Q0407151L
	SK6009K HORQUILLAS FRONTAL DERECHO INFERIOR	Peso : 3,13 kg / 6.900 lb Tipo de Material : Chapa Metálica	6N0407151, 6Q0407151D 6Q0407151E, 6Q0407151L 6Q0407151Z





* Nombres de los vehículos, marcas, modelos, símbolos y logos, número OE y otros números de terceros en el sitio web y catálogo solo son con fines de referencia.

FABIA
I SALOON 6Y3
1999 - 2006

Imagen	Clave del Producto y Descripción	Detalles	OEM
	SK6010 HORQUILLAS FRONTAL INFERIOR IZQUIERDO	Peso : 3,13 kg / 6.900 lb Tipo de Material : Chapa Metálica	6N040711, 6Q0407151D* 6Q0407151D, 6Q0407151E* 6Q0407151E, 6Q0407151L 6Q0407151Z, 6Q0407365A*
	SK6010K HORQUILLAS FRONTAL INFERIOR IZQUIERDO	Peso : 3,13 kg / 6.900 lb Tipo de Material : Chapa Metálica	6N040711, 6Q0407151D* 6Q0407151D, 6Q0407151E* 6Q0407151E, 6Q0407151L 6Q0407151Z, 6Q0407365A*
	VW11045 BUJES CENTRAL	Posicion : Peso : 0,145 kg / 0.320 lb	6Q0407182A
	VW11047 BUJES INTERIOR	Posicion : Interior Izquierdo Y Derecho Peso : 0,121 kg / 0.267 lb	1K0199231J, 1K0199231J-P 1K0407183E
	VW11051 BUJES	Posicion : Izquierda Y Derecha Peso : 0.121 kg / 0.267 lb	6Q0407183, 6Q0407183A
	VW11055 BUJES INTERIOR	Posicion : Interior Izquierdo Y Derecho Peso : 0.121 kg / 0.267 lb	1K0407183E, 8J0407183
	VW12066 SOPORTE	Posicion : Izquierda Y Derecha Peso : 0.6 kg / 1.323 lb	1J0 501 541 D, 1J0501541D
	VW12015 GOMA DE BARRA ESTABILIZADORA DELANTERO	Chasis (Delantero / Trasero) : Delantero Posicion : Izquierda Y Derecha Peso : 0.03 kg / 0.066 lb Tipo de Material : Rubber Nota : VÍRAJ DEMİR LASTIĞI	6Q0411303H, 6Q0411314E 6Q0411314N, 6Q0411314R
	VW12015K GOMA DE BARRA ESTABILIZADORA DELANTERO	Chasis (Delantero / Trasero) : Delantero Posicion : Izquierda Y Derecha Peso : 0.06 kg / 0.132 lb Tipo de Material : Rubber Nota : VÍRAJ LASTIĞI (İKİLİ)	6Q0411303H*, 6Q0411303H 6Q0411314E*, 6Q0411314E 6Q0411314N*, 6Q0411314N 6Q0411314R*, 6Q0411314R
	VW12024 GOMA DE BARRA ESTABILIZADORA DELANTERO	Chasis (Delantero / Trasero) : Delantero Posicion : Izquierda Y Derecha Peso : 0.03 kg / 0.066 lb Tipo de Material : Rubber Nota : VÍRAJ LASTIĞI	6Q0411303AA, 6Q0411303AD 6Q0411305H, 6Q0411314M 6Q0411314Q
	VW12024K GOMA DE BARRA ESTABILIZADORA DELANTERO	Chasis (Delantero / Trasero) : Delantero Posicion : Izquierda Y Derecha Peso : 0.06 kg / 0.132 lb Tipo de Material : Rubber Nota : VÍRAJ LASTIĞI (İKİLİ)	6Q0411303AA*, 6Q0411303AA 6Q0411303AD*, 6Q0411303AD 6Q0411305H*, 6Q0411305H 6Q0411314M*, 6Q0411314M 6Q0411314Q*, 6Q0411314Q

* Nombres de los vehiculos, marcas, modelos, simbolos y logos, numero OE y otros numeros de terceros en el sitio web y catalogo solo son con fines de referencia.

FABIA
I SALOON 6Y3
1999 - 2006

Imagen	Clave del Producto y Descripción	Detalles	OEM
	VW12049 GOMA DE BARRA ESTABILIZADORA DELANTERO	Chasis (Delantero / Trasero) : Delantero Posicion : Izquierda Y Derecha Peso : 0.03 kg / 0.066 lb Tipo de Material : Rubber Nota : VÍRAJ LASTIĀI	8Z0411314B
	VW12049K SOPORTE DELANTERO	Chasis (Delantero / Trasero) : Delantero Posicion : Izquierda Y Derecha Peso : 0.06 kg / 0.132 lb Tipo de Material : Rubber	8Z0411314B*
	VW12062 GOMA DE BARRA ESTABILIZADORA DELANTERO	Chasis (Delantero / Trasero) : Delantero Posicion : Izquierda Y Derecha Peso : 0.03 kg / 0.066 lb Tipo de Material : Rubber Nota : VÍRAJ LASTIĀI ÖN	6Q0411314F
	VW12062K SOPORTE DELANTERO	Chasis (Delantero / Trasero) : Delantero Posicion : Izquierda Y Derecha Peso : 0.06 kg / 0.132 lb Tipo de Material : Rubber	6Q0411314F*
	SK12002 Soporte De Amortiguador	Chasis (Delantero / Trasero) : Trasera Posicion : Izquierda Y Derecha Peso : 0,305 kg / 0.672 lb Nota : 1.2 / 1.4TSI / 1.6TDI / 1.2TDI	1J0513353A, 1J0513353B 1J0513353C, 1J0513353G 6QE513353, 6R0513353 6R0513353B
	VW12109 SOPORTE	Posicion : Izquierda Y Derecha Peso : 0.26 kg / 0.573 lb Nota : AMORTÍSÖR RULMANI	6N0412249C, 6N0412249E
	VW12109K SOPORTE	Posicion : Izquierda Y Derecha Peso : 0.52 kg / 1.146 lb Nota : 2 PCS	6N0412249C, 6N0412249E
	VW12115 SOPORTE	Posicion : Izquierda Y Derecha Peso : 0.85 kg / 1.874 lb Nota : AMORTÍSÖR TAKOZU	6N0412331D, 6N0412331E 6Q0412331B
	VW12801 SOPORTE	Posicion : Izquierda Y Derecha Peso : 1.269 kg / 2.798 lb Nota : KIT = VW12115 and VW12109	6N0412249C, 6N0412249E 6N0412331D, 6N0412331E 6Q0412331B
	SE12005 Soporte De Motor	Chasis (Delantero / Trasero) : Trasera Peso : 1,115 kg / 2.458 lb	6Q0199851AS, 6Q0199851T
	VW12028 SOPORTE	Posicion : Izquierda Y Derecha Peso : 1.1 kg / 2.425 lb Nota : MOTOR TAKOZU	6Q0199851, 6Q0199851AK

* Nombres de los vehiculos, marcas, modelos, simbolos y logos, numero OE y otros numeros de terceros en el sitio web y catalogo solo son con fines de referencia.

FABIA I SALOON 6Y3 1999 - 2006









Imagen	Clave del Producto y Descripción	Detalles	OEM
	VW12069 SOPORTE	Posicion : Izquierda Y Derecha Peso : 0.83 kg / 1.830 lb Nota : MOTOR TAKOZU	6Q0199851AB, 6Q0199851AK
	VW12080 SOPORTE	Posicion : Izquierda Y Derecha Peso : 2.02 kg / 4.453 lb Nota : MOTOR TAKOZU	6Q0199167AQ, 6Q0199167BM 6Q0199167BQ, 6Q0199167BR 6Q0199167CA, 6Q0199167CB 6Q0199167CC, 6Q0199167CE 6Q0199167CJ, 6Q0199167CR
	VW12083 SOPORTE	Posicion : Izquierda Y Derecha Peso : 1.95 kg / 4.299 lb Nota : MOTOR TAKOZU	6Q0199167BC, 6Q0199167BN 6Q0199167CH, 6Q0199167CL 6Q0199167DA, 6Q0199167DB 6Q0199167DL, 6Q0199167DM 6R0199167AA
	VW12093 SOPORTE	Posicion : Izquierda Y Derecha Peso : 1.05 kg / 2.315 lb Nota : MOTOR TAKOZU	6Q0199851AC, 6Q0199851AL 6Q0199851AR, 6Q0199851E 6Q0199851S
	VW12123 SOPORTE IZQUIERDO	Posicion : Izquierdo Peso : 1.642 kg / 3.620 lb Tipo de Material : Şanzuman Takozu	6Q0199555AE, 6Q0199555AT 6R0199555, 6RF199555A 6RF199555C
	VW12036 SOPORTE	Posicion : Izquierda Y Derecha Peso : 1.591 kg / 3.508 lb Nota : ARKA SUSPANSIYON TAKOZU	6Q0512131B
	SK12006 Soporte De Escape	Peso : 0,185 kg / 0.408 lb	6Q0253144B, 6Q0253144D
	AU14001 CUBRE POLVO DE JUNTA HOMOCINETICA	Peso : 0.233 kg / 0.514 lb	6Q0498203A
	F114014 CUBRE POLVO DE JUNTA HOMOCINETICA FRONTAL INTERIOR	Peso : 0.211 kg / 0.465 lb	46307841
	VW14009 CUBRE POLVO DE JUNTA HOMOCINETICA FRONTAL EXTERIOR	Peso : 0.16 kg / 0.353 lb	1H0407285B
	AU15001 Cubre Polvo De Amortiguador	Chasis (Delantero / Trasero) : Delantero Peso : 0,110 kg / 0.243 lb	6N0413175A

* Nombres de los vehiculos, marcas, modelos, simbolos y logos, numero OE y otros numeros de terceros en el sitio web y catalogo solo son con fines de referencia.

FABIA I SALOON 6Y3 1999 - 2007

Imagen	Clave del Producto y Descripción	Detalles	OEM
	AU4001 TORNILLO ESTABILIZADOR DELANTERO	Peso : 0,357 kg / 0.787 lb Tipo de Material : Çelik Longitud : 270 mm / 10.63 inch Diámetro de Cuerda del Perno : M10X1,5	893407465, 893407465A 8A0407465, 8A0407465B 8A0407465C
	SK11011 BUJES	Posicion : Izquierda Y Derecha Peso : 0,346 kg / 0.763 lb	6R0501541A

FABIA II 542 2006 - 2014

Imagen	Clave del Producto y Descripción	Detalles	OEM
	SK1025 RÓTULA FRONTAL DERECHO INFERIOR	Peso : 0,59 kg / 1.301 lb Medida de Cono : Ø15 Diámetro del Horificio de Cone : Ø10,5 Diámetro de Cuerda del Perno : M12X1,5	5U0407366A, 6R0407366 6R0407366A, 6R0407366B
	SK1026 RÓTULA FRONTAL INFERIOR IZQUIERDO	Peso : 0,59 kg / 1.301 lb Medida de Cono : Ø15 Diámetro del Horificio de Cone : Ø10,5 Diámetro de Cuerda del Perno : M12X1,5	5U0407365A, 6R0407365 6R0407365A, 6R0407365B
	SK2003 TERMINAL EXTERIOR FRONTAL DERECHO	Peso : 0,377 kg / 0.831 lb Longitud : 93,5 mm / 3.68 inch Tamaño de la Rosca : M14X1,5 Diámetro de Cuerda del Perno : M12X1,5 Diámetro del Cono del Perno : Ø13,5	5Z0423812, 6Q0419812C 6Q0423812, 6Q0423812A 6Q0423812C, 6Q0423812D 6R0423812, 8Z0423811A
	SK2004 TERMINAL EXTERIOR FRONTAL IZQUIERDO	Peso : 0,382 kg / 0.842 lb Longitud : 93 mm / 3.66 inch Tamaño de la Rosca : M14X1,5 Diámetro de Cuerda del Perno : M12X1,5 Diámetro del Cono del Perno : Ø13,5	5Z0423811, 6Q0419811C 6Q0423811, 6Q0423811A 6Q0423811C, 6Q0423811D 6R0423811, 8Z0423812A
	SK3005 TERMINAL INTERIOR DELANTERO	Peso : 0,584 kg / 1.287 lb Longitud : 297 mm / 11.69 inch Tamaño de la Rosca : M16X1,5 Diámetro de Cuerda del Perno : M14X1,5	6Q0423810C
	AU4028 TORNILLO ESTABILIZADOR DELANTERO	Peso : 0,368 kg / 0.811 lb Tipo de Material : Çelik Longitud : 270 mm / 10.63 inch Diámetro de Cuerda del Perno : M10X1,5	6Q0411315L, 6Q0411315N 8Z0411315D
	SK4001 Tornillo Estabilizador	Peso : 0,357 kg / 0.787 lb Tipo de Material : Çelik Longitud : 270 mm / 10.63 inch Diámetro de Cuerda del Perno : M10X1,5	2Q0411315, 2Q0411315A 6Q0411315A, 6Q0411315E 6Q0411315F, 6Q0411315H 6Q0411315J, 6Q0411315M 6Q0411315P
	SK6013 HORQUILLAS FRONTAL DERECHO INFERIOR	Peso : 3,445 kg / 7.595 lb Tipo de Material : Chapa Metálica	6R0407152, 6R0407152E









* Nombres de los vehículos, marcas, modelos, símbolos y logos, número OE y otros números de terceros en el sitio web y catálogo solo son con fines de referencia.

FABIA
II 542
2006 - 2014

Imagen	Clave del Producto y Descripción	Detalles	OEM
	SK6013J HORQUILLAS FRONTAL DERECHO INFERIOR	Peso : 2,88 kg / 6.349 lb Tipo de Material : Chapa Metálica	6R0407152
	SK6014 HORQUILLAS FRONTAL INFERIOR IZQUIERDO	Peso : 3,445 kg / 7.595 lb Tipo de Material : Chapa Metálica	6R0407151, 6R0407151E
	SK6014J HORQUILLAS FRONTAL INFERIOR IZQUIERDO	Peso : 2,88 kg / 6.349 lb Tipo de Material : Chapa Metálica	6R0407151, 6R0407151E
	AU11002 BUJES DELANTERO	Chasis (Delantero / Trasero) : Delantero Posicion : Izquierda Y Derecha Peso : 0,108 kg / 0.238 lb	1J0407181, 1J0407181A
	AU11005 BUJES FRONTAL CENTRAL	Chasis (Delantero / Trasero) : Delantero Posicion : Peso : 0,111 kg / 0.245 lb Nota : VW6014 - VW60614J	191407182, 357407182 357407182F
	VW11051 BUJES	Posicion : Izquierda Y Derecha Peso : 0.121 kg / 0.267 lb	6Q0407183, 6Q0407183A
	SK11011 BUJES	Posicion : Izquierda Y Derecha Peso : 0,346 kg / 0.763 lb	6R0501541A
	VW12015 GOMA DE BARRA ESTABILIZADORA DELANTERO	Chasis (Delantero / Trasero) : Delantero Posicion : Izquierda Y Derecha Peso : 0.03 kg / 0.066 lb Tipo de Material : Rubber Nota : VÍRAJ DEMİR LASTIĞI	6Q0411303H, 6Q0411314E 6Q0411314N, 6Q0411314R
	VW12015K GOMA DE BARRA ESTABILIZADORA DELANTERO	Chasis (Delantero / Trasero) : Delantero Posicion : Izquierda Y Derecha Peso : 0.06 kg / 0.132 lb Tipo de Material : Rubber Nota : VÍRAJ LASTIĞI (İKİLİ)	6Q0411303H*, 6Q0411303H 6Q0411314E*, 6Q0411314E 6Q0411314N*, 6Q0411314N 6Q0411314R*, 6Q0411314R
	VW12024 GOMA DE BARRA ESTABILIZADORA DELANTERO	Chasis (Delantero / Trasero) : Delantero Posicion : Izquierda Y Derecha Peso : 0.03 kg / 0.066 lb Tipo de Material : Rubber Nota : VÍRAJ LASTIĞI	6Q0411303AA, 6Q0411303AD 6Q0411305H, 6Q0411314M 6Q0411314Q
	VW12024K GOMA DE BARRA ESTABILIZADORA DELANTERO	Chasis (Delantero / Trasero) : Delantero Posicion : Izquierda Y Derecha Peso : 0.06 kg / 0.132 lb Tipo de Material : Rubber Nota : VÍRAJ LASTIĞI (İKİLİ)	6Q0411303AA*, 6Q0411303AA 6Q0411303AD*, 6Q0411303AD 6Q0411305H*, 6Q0411305H 6Q0411314M*, 6Q0411314M 6Q0411314Q*, 6Q0411314Q









* Nombres de los vehículos, marcas, modelos, símbolos y logos, número OE y otros números de terceros en el sitio web y catálogo solo son con fines de referencia.

FABIA
II 542
2006 - 2014

Imagen	Clave del Producto y Descripción	Detalles	OEM
	VW12050 GOMA DE BARRA ESTABILIZADORA DELANTERO	Chasis (Delantero / Trasero) : Delantero Posicion : Izquierda Y Derecha Peso : 0.04 kg / 0.088 lb Tipo de Material : Rubber Nota : VÍRAJ LASTIČI	6Q0411314P
	VW12050K GOMA DE BARRA ESTABILIZADORA DELANTERO	Chasis (Delantero / Trasero) : Delantero Posicion : Izquierda Y Derecha Peso : 0.08 kg / 0.176 lb Tipo de Material : Rubber Nota : VÍRAJ LASTIČI (IKIL)	6Q0411314P*, 6Q0411314P
	SK12002 Soporte De Amortiguador	Chasis (Delantero / Trasero) : Trasera Posicion : Izquierda Y Derecha Peso : 0,305 kg / 0.672 lb Nota : 1.2 / 1.4TSI / 1.6TDI / 1.2TDI	1J0513353A, 1J0513353B 1J0513353C, 1J0513353G 6QE513353, 6R0513353 6R0513353B
	VW12061 SOPORTE	Posicion : Izquierda Y Derecha Peso : 0.27 kg / 0.595 lb Nota : AMORTISÖR TAKOZU	1H0412365A, 1J0412249 1J0412331BS, 1J0412331C
	VW12061A SOPORTE	Posicion : Izquierda Y Derecha Peso : 0.08 kg / 0.176 lb Nota : AMORTISOR RULMANI	1J0412249, 1J0412249C 357412249, 357412249A 4503300051, 7201688 7201848, 95VW3K031AA
	VW12061K SOPORTE	Posicion : Izquierda Y Derecha Peso : 0.7 kg / 1.543 lb Nota : 2 PCS	1H0412365A, 1J0412249 1J0412331BS, 1J0412331C
	VW12103 SOPORTE	Posicion : Izquierda Y Derecha Peso : 0.23 kg / 0.507 lb Nota : AMORTISÖR ÜST TAKOZU	1J0412331B, 1J0412331C
	VW12109 SOPORTE	Posicion : Izquierda Y Derecha Peso : 0.26 kg / 0.573 lb Nota : AMORTISÖR RULMANI	6N0412249C, 6N0412249E
	VW12109K SOPORTE	Posicion : Izquierda Y Derecha Peso : 0.52 kg / 1.146 lb Nota : 2 PCS	6N0412249C, 6N0412249E
	VW12115 SOPORTE	Posicion : Izquierda Y Derecha Peso : 0.85 kg / 1.874 lb Nota : AMORTISÖR TAKOZU	6N0412331D, 6N0412331E 6Q0412331B
	VW12801 SOPORTE	Posicion : Izquierda Y Derecha Peso : 1.269 kg / 2.798 lb Nota : KIT = VW12115 and VW12109	6N0412249C, 6N0412249E 6N0412331D, 6N0412331E 6Q0412331B







* Nombres de los vehiculos, marcas, modelos, simbolos y logos, numero OE y otros numeros de terceros en el sitio web y catalogo solo son con fines de referencia.

FABIA
II 542
2006 - 2014

Imagen	Clave del Producto y Descripción	Detalles	OEM
	VW12028 SOPORTE	Posicion : Izquierda Y Derecha Peso : 1.1 kg / 2.425 lb Nota : MOTOR TAKOZU	6Q0199851, 6Q0199851AK
	VW12069 SOPORTE	Posicion : Izquierda Y Derecha Peso : 0.83 kg / 1.830 lb Nota : MOTOR TAKOZU	6Q0199851AB, 6Q0199851AK
	VW12080 SOPORTE	Posicion : Izquierda Y Derecha Peso : 2.02 kg / 4.453 lb Nota : MOTOR TAKOZU	6Q0199167AQ, 6Q0199167BM 6Q0199167BQ, 6Q0199167BR 6Q0199167CA, 6Q0199167CB 6Q0199167CC, 6Q0199167CE 6Q0199167CJ, 6Q0199167CR
	VW12083 SOPORTE	Posicion : Izquierda Y Derecha Peso : 1.95 kg / 4.299 lb Nota : MOTOR TAKOZU	6Q0199167BC, 6Q0199167BN 6Q0199167CH, 6Q0199167CL 6Q0199167DA, 6Q0199167DB 6Q0199167DL, 6Q0199167DM 6R0199167AA
	VW12093 SOPORTE	Posicion : Izquierda Y Derecha Peso : 1.05 kg / 2.315 lb Nota : MOTOR TAKOZU	6Q0199851AC, 6Q0199851AL 6Q0199851AR, 6Q0199851E 6Q0199851S
	VW12123 SOPORTE IZQUIERDO	Posicion : Izquierdo Peso : 1.642 kg / 3.620 lb Tipo de Material : Şanzuman TakoZu	6Q0199555AE, 6Q0199555AT 6R0199555, 6RF199555A 6RF199555C
	VW12036 SOPORTE	Posicion : Izquierda Y Derecha Peso : 1.591 kg / 3.508 lb Nota : ARKA SUSPANSIYON TAKOZU	6Q0512131B
	VW12101 SOPORTE	Posicion : Izquierda Y Derecha Peso : 0.07 kg / 0.154 lb Nota : SÜSPANSIYON TAKOZU	6Q0512131C
	SK12006 Soporte De Escape	Peso : 0,185 kg / 0.408 lb	6Q0253144B, 6Q0253144D
	VW12086 SOPORTE	Posicion : Izquierda Y Derecha Peso : 0.024 kg / 0.053 lb Nota : RADYATÖR ÜST LASTIĞI	1K0121367F
	AU14001 CUBRE POLVO DE JUNTA HOMOCINETICA	Peso : 0.233 kg / 0.514 lb	6Q0498203A

* Nombres de los vehiculos, marcas, modelos, simbolos y logos, numero OE y otros numeros de terceros en el sitio web y catalogo solo son con fines de referencia.

FABIA		II 542		2006 - 2014	
Imagen	Clave del Producto y Descripción	Detalles	OEM		
	VW14003 CUBRE POLVO DE JUNTA HOMOCINETICA FRONTAL EXTERIOR	Peso : 0.25 kg / 0.551 lb	1K0 498 203, 1K0498203		
	VW14009 CUBRE POLVO DE JUNTA HOMOCINETICA FRONTAL EXTERIOR	Peso : 0.16 kg / 0.353 lb	1H0407285B		
	AU15001 Cubre Polvo De Amortiguador	Chasis (Delantero / Trasero) : Delantero Peso : 0,110 kg / 0.243 lb	6N0413175A		

FABIA		II COMBI 545		2006 - 2014	
Imagen	Clave del Producto y Descripción	Detalles	OEM		
	SK1025 RÓTULA FRONTAL DERECHO INFERIOR	Peso : 0,59 kg / 1.301 lb Medida de Cono : Ø15 Diámetro del Horificio de Cono : Ø10,5 Diámetro de Cuerda del Perno : M12X1,5	5U0407366A, 6R0407366 6R0407366A, 6R0407366B		
	SK1026 RÓTULA FRONTAL INFERIOR IZQUIERDO	Peso : 0,59 kg / 1.301 lb Medida de Cono : Ø15 Diámetro del Horificio de Cono : Ø10,5 Diámetro de Cuerda del Perno : M12X1,5	5U0407365A, 6R0407365 6R0407365A, 6R0407365B		
	SK2003 TERMINAL EXTERIOR FRONTAL DERECHO	Peso : 0,377 kg / 0.831 lb Longitud : 93,5 mm / 3.68 inch Tamaño de la Rosca : M14X1,5 Diámetro de Cuerda del Perno : M12X1,5 Diámetro del Cono del Perno : Ø13,5	5Z0423812, 6Q0419812C 6Q0423812, 6Q0423812A 6Q0423812C, 6Q0423812D 6R0423812, 8Z0423811A		
	SK2004 TERMINAL EXTERIOR FRONTAL IZQUIERDO	Peso : 0,382 kg / 0.842 lb Longitud : 93 mm / 3.66 inch Tamaño de la Rosca : M14X1,5 Diámetro de Cuerda del Perno : M12X1,5 Diámetro del Cono del Perno : Ø13,5	5Z0423811, 6Q0419811C 6Q0423811, 6Q0423811A 6Q0423811C, 6Q0423811D 6R0423811, 8Z0423812A		
	SK3005 TERMINAL INTERIOR DELANTERO	Peso : 0,584 kg / 1.287 lb Longitud : 297 mm / 11.69 inch Tamaño de la Rosca : M16X1,5 Diámetro de Cuerda del Perno : M14X1,5	6Q0423810C		
	AU4028 TORNILLO ESTABILIZADOR DELANTERO	Peso : 0,368 kg / 0.811 lb Tipo de Material : Çelik Longitud : 270 mm / 10.63 inch Diámetro de Cuerda del Perno : M10X1,5	6Q0411315L, 6Q0411315N 8Z0411315D		
	SK6013 HORQUILLAS FRONTAL DERECHO INFERIOR	Peso : 3,445 kg / 7.595 lb Tipo de Material : Chapa Metálica	6R0407152, 6R0407152E		











* Nombres de los vehículos, marcas, modelos, símbolos y logos, número OE y otros números de terceros en el sitio web y catálogo solo son con fines de referencia.

FABIA
II COMBI 545
2006 - 2014

Imagen	Clave del Producto y Descripción	Detalles	OEM
	SK6013J HORQUILLAS FRONTAL DERECHO INFERIOR	Peso : 2,88 kg / 6.349 lb Tipo de Material : Chapa Metálica	6R0407152
	SK6014 HORQUILLAS FRONTAL INFERIOR IZQUIERDO	Peso : 3,445 kg / 7.595 lb Tipo de Material : Chapa Metálica	6R0407151, 6R0407151E
	SK6014J HORQUILLAS FRONTAL INFERIOR IZQUIERDO	Peso : 2,88 kg / 6.349 lb Tipo de Material : Chapa Metálica	6R0407151, 6R0407151E
	AU11002 BUJES DELANTERO	Chasis (Delantero / Trasero) : Delantero Posicion : Izquierda Y Derecha Peso : 0,108 kg / 0.238 lb	1J0407181, 1J0407181A
	AU11005 BUJES FRONTAL CENTRAL	Chasis (Delantero / Trasero) : Delantero Posicion : Peso : 0,111 kg / 0.245 lb Nota : VW6014 - VW60614J	191407182, 357407182 357407182F
	VW11051 BUJES	Posicion : Izquierda Y Derecha Peso : 0.121 kg / 0.267 lb	6Q0407183, 6Q0407183A
	VW12015 GOMA DE BARRA ESTABILIZADORA DELANTERO	Chasis (Delantero / Trasero) : Delantero Posicion : Izquierda Y Derecha Peso : 0.03 kg / 0.066 lb Tipo de Material : Rubber Nota : VÍRAJ DEMÍR LASTIĞI	6Q0411303H, 6Q0411314E 6Q0411314N, 6Q0411314R
	VW12015K GOMA DE BARRA ESTABILIZADORA DELANTERO	Chasis (Delantero / Trasero) : Delantero Posicion : Izquierda Y Derecha Peso : 0.06 kg / 0.132 lb Tipo de Material : Rubber Nota : VÍRAJ LASTIĞI (İKİLİ)	6Q0411303H*, 6Q0411303H 6Q0411314E*, 6Q0411314E 6Q0411314N*, 6Q0411314N 6Q0411314R*, 6Q0411314R
	VW12024 GOMA DE BARRA ESTABILIZADORA DELANTERO	Chasis (Delantero / Trasero) : Delantero Posicion : Izquierda Y Derecha Peso : 0.03 kg / 0.066 lb Tipo de Material : Rubber Nota : VÍRAJ LASTIĞI	6Q0411303AA, 6Q0411303AD 6Q0411305H, 6Q0411314M 6Q0411314Q
	VW12024K GOMA DE BARRA ESTABILIZADORA DELANTERO	Chasis (Delantero / Trasero) : Delantero Posicion : Izquierda Y Derecha Peso : 0.06 kg / 0.132 lb Tipo de Material : Rubber Nota : VÍRAJ LASTIĞI (İKİLİ)	6Q0411303AA*, 6Q0411303AA 6Q0411303AD*, 6Q0411303AD 6Q0411305H*, 6Q0411305H 6Q0411314M*, 6Q0411314M 6Q0411314Q*, 6Q0411314Q
	VW12050 GOMA DE BARRA ESTABILIZADORA DELANTERO	Chasis (Delantero / Trasero) : Delantero Posicion : Izquierda Y Derecha Peso : 0.04 kg / 0.088 lb Tipo de Material : Rubber Nota : VÍRAJ LASTIĞI	6Q0411314P

* Nombres de los vehículos, marcas, modelos, símbolos y logos, número OE y otros números de terceros en el sitio web y catálogo solo son con fines de referencia.

FABIA
II COMBI 545
2006 - 2014

Imagen	Clave del Producto y Descripción	Detalles	OEM
	VW12050K GOMA DE BARRA ESTABILIZADORA DELANTERO	Chasis (Delantero / Trasero) : Delantero Posicion : Izquierda Y Derecha Peso : 0.08 kg / 0.176 lb Tipo de Material : Rubber Nota : VÍRAJ LASTIČÍ (IKLI)	6Q0411314P*, 6Q0411314P
	VW12061 SOPORTE	Posicion : Izquierda Y Derecha Peso : 0.27 kg / 0.595 lb Nota : AMORTÍSÖR TAKOZU	1H0412365A, 1J0412249 1J0412331BS, 1J0412331C
	VW12061A SOPORTE	Posicion : Izquierda Y Derecha Peso : 0.08 kg / 0.176 lb Nota : AMORTÍSÖR RULMANI	1J0412249, 1J0412249C 357412249, 357412249A 4503300051, 7201688 7201848, 95VW3K031AA
	VW12061K SOPORTE	Posicion : Izquierda Y Derecha Peso : 0.7 kg / 1.543 lb Nota : 2 PCS	1H0412365A, 1J0412249 1J0412331BS, 1J0412331C
	VW12103 SOPORTE	Posicion : Izquierda Y Derecha Peso : 0.23 kg / 0.507 lb Nota : AMORTÍSÖR ÜST TAKOZU	1J0412331B, 1J0412331C
	VW12109 SOPORTE	Posicion : Izquierda Y Derecha Peso : 0.26 kg / 0.573 lb Nota : AMORTÍSÖR RULMANI	6N0412249C, 6N0412249E
	VW12109K SOPORTE	Posicion : Izquierda Y Derecha Peso : 0.52 kg / 1.146 lb Nota : 2 PCS	6N0412249C, 6N0412249E
	VW12115 SOPORTE	Posicion : Izquierda Y Derecha Peso : 0.85 kg / 1.874 lb Nota : AMORTÍSÖR TAKOZU	6N0412331D, 6N0412331E 6Q0412331B
	VW12801 SOPORTE	Posicion : Izquierda Y Derecha Peso : 1.269 kg / 2.798 lb Nota : KIT = VW12115 and VW12109	6N0412249C, 6N0412249E 6N0412331D, 6N0412331E 6Q0412331B
	VW12028 SOPORTE	Posicion : Izquierda Y Derecha Peso : 1.1 kg / 2.425 lb Nota : MOTOR TAKOZU	6Q0199851, 6Q0199851AK
	VW12069 SOPORTE	Posicion : Izquierda Y Derecha Peso : 0.83 kg / 1.830 lb Nota : MOTOR TAKOZU	6Q0199851AB, 6Q0199851AK

* Nombres de los vehiculos, marcas, modelos, simbolos y logos, numero OE y otros numeros de terceros en el sitio web y catalogo solo son con fines de referencia.

FABIA
II COMBI 545
2006 - 2014

Imagen	Clave del Producto y Descripción	Detalles	OEM
	VW12080 SOPORTE	Posicion : Izquierda Y Derecha Peso : 2.02 kg / 4.453 lb Nota : MOTOR TAKOZU	6Q0199167AQ, 6Q0199167BM 6Q0199167BQ, 6Q0199167BR 6Q0199167CA, 6Q0199167CB 6Q0199167CC, 6Q0199167CE 6Q0199167CJ, 6Q0199167CR
	VW12083 SOPORTE	Posicion : Izquierda Y Derecha Peso : 1.95 kg / 4.299 lb Nota : MOTOR TAKOZU	6Q0199167BC, 6Q0199167BN 6Q0199167CH, 6Q0199167CL 6Q0199167DA, 6Q0199167DB 6Q0199167DL, 6Q0199167DM 6R0199167AA
	VW12093 SOPORTE	Posicion : Izquierda Y Derecha Peso : 1.05 kg / 2.315 lb Nota : MOTOR TAKOZU	6Q0199851AC, 6Q0199851AL 6Q0199851AR, 6Q0199851E 6Q0199851S
	VW12123 SOPORTE IZQUIERDO	Posicion : Izquierdo Peso : 1.642 kg / 3.620 lb Tipo de Material : Şanzuman Takozu	6Q0199555AE, 6Q0199555AT 6R0199555, 6RF199555A 6RF199555C
	VW12036 SOPORTE	Posicion : Izquierda Y Derecha Peso : 1.591 kg / 3.508 lb Nota : ARKA SUSPANSIYON TAKOZU	6Q0512131B
	VW12101 SOPORTE	Posicion : Izquierda Y Derecha Peso : 0.07 kg / 0.154 lb Nota : SÜSPANSIYON TAKOZU	6Q0512131C
	SK12006 Soporte De Escape	Peso : 0,185 kg / 0.408 lb	6Q0253144B, 6Q0253144D
	VW12086 SOPORTE	Posicion : Izquierda Y Derecha Peso : 0.024 kg / 0.053 lb Nota : RADYATÖR ÜST LASTIĞI	1K0121367F
	AU14001 CUBRE POLVO DE JUNTA HOMOCINETICA	Peso : 0.233 kg / 0.514 lb	6Q0498203A
	VW14003 CUBRE POLVO DE JUNTA HOMOCINETICA FRONTAL EXTERIOR	Peso : 0.25 kg / 0.551 lb	1K0 498 203, 1K0498203
	VW14009 CUBRE POLVO DE JUNTA HOMOCINETICA FRONTAL EXTERIOR	Peso : 0.16 kg / 0.353 lb	1H0407285B

* Nombres de los vehiculos, marcas, modelos, simbolos y logos, numero OE y otros numeros de terceros en el sitio web y catalogo solo son con fines de referencia.





FABIA II COMBI 545 2006 - 2014

Imagen	Clave del Producto y Descripción	Detalles	OEM
	AU15001 Cubre Polvo De Amortiguador	Chasis (Delantero / Trasero) : Delantero Peso : 0,110 kg / 0.243 lb	6N0413175A









FABIA II COMBI 545 2007 - 2014

Imagen	Clave del Producto y Descripción	Detalles	OEM
	SK4001 Tornillo Estabilizador	Peso : 0,357 kg / 0.787 lb Tipo de Material : Çelik Longitud : 270 mm / 10.63 inch Diametro de Cuerda del Perno : M10X1,5	2Q0411315, 2Q0411315A 6Q0411315A, 6Q0411315E 6Q0411315F, 6Q0411315H 6Q0411315J, 6Q0411315M 6Q0411315P
	SK11011 BUJES	Posicion : Izquierda Y Derecha Peso : 0,346 kg / 0.763 lb	6R0501541A

FABIA III NJ3, NJ5 2015 - 2023

Imagen	Clave del Producto y Descripción	Detalles	OEM
	SK1025 RÓTULA FRONTAL DERECHO INFERIOR	Peso : 0,59 kg / 1.301 lb Medida de Cono : Ø15 Diametro del Horificio de Cone : Ø10,5 Diametro de Cuerda del Perno : M12X1,5	5U0407366A, 6R0407366 6R0407366A, 6R0407366B
	SK1026 RÓTULA FRONTAL INFERIOR IZQUIERDO	Peso : 0,59 kg / 1.301 lb Medida de Cono : Ø15 Diametro del Horificio de Cone : Ø10,5 Diametro de Cuerda del Perno : M12X1,5	5U0407365A, 6R0407365 6R0407365A, 6R0407365B
	SK2007 Terminal Exterior	Peso : 0,420 kg / 0.926 lb Longitud : 94 mm / 3.70 inch Tamaño de la Rosca : M14X1,5 Diametro de Cuerda del Perno : M12X1,5 Diametro del Cono del Perno : Ø13,3	6C0423811A
	AU3012 TERMINAL INTERIOR DELANTERO	Peso : 0,6 kg / 1.323 lb Longitud : 312 mm / 12.28 inch Tamaño de la Rosca : M14X1,5 Diametro de Cuerda del Perno : M14X1,5	6C0423810A, 6C0423810B 6C0423810C
	SK12002 Soporte De Amortiguador	Chasis (Delantero / Trasero) : Trasera Posicion : Izquierda Y Derecha Peso : 0,305 kg / 0.672 lb Nota : 1.2 / 1.4TSI / 1.6TDI / 1.2TDI	1J0513353A, 1J0513353B 1J0513353C, 1J0513353G 6QE513353, 6R0513353 6R0513353B
	VW12103 SOPORTE	Posicion : Izquierda Y Derecha Peso : 0.23 kg / 0.507 lb Nota : AMORTİSÖR ÜST TAKOZU	1J0412331B, 1J0412331C











* Nombres de los vehiculos, marcas, modelos, simbolos y logos, numero OE y otros numeros de terceros en el sitio web y catalogo solo son con fines de referencia.

FABIA		III NJ3, NJ5		2015 - 2023
Imagen	Clave del Producto y Descripción	Detalles	OEM	
	SE12001 Soporte De Motor	Chasis (Delantero / Trasero) : Delantero Posicion : Izquierda Y Derecha Peso : 1,360 kg / 2.998 lb	6C0199851J	
	SE12002 Soporte De Motor	Chasis (Delantero / Trasero) : Delantero Posicion : Izquierda Y Derecha Peso : 1,100 kg / 2.425 lb	6C0199851	
	SE12003 Soporte De Motor	Chasis (Delantero / Trasero) : Delantero Posicion : Izquierda Y Derecha Peso : 1,900 kg / 4.189 lb	6C0199167B	
	SE12004 Soporte De Motor	Chasis (Delantero / Trasero) : Delantero Posicion : Izquierda Y Derecha Peso : 1,300 kg / 2.866 lb	6C0199262A	
	VW12123 SOPORTE IZQUIERDO	Posicion : Izquierdo Peso : 1.642 kg / 3.620 lb Tipo de Material : Şanzuman Takozu	6Q0199555AE, 6Q0199555AT 6R0199555, 6RF199555A 6RF199555C	
	VW12036 SOPORTE	Posicion : Izquierda Y Derecha Peso : 1.591 kg / 3.508 lb Nota : ARKA SUSPANSIYON TAKOZU	6Q0512131B	
	VW12086 SOPORTE	Posicion : Izquierda Y Derecha Peso : 0.024 kg / 0.053 lb Nota : RADYATÖR ÜST LASTIĞI	1K0121367F	
	AU14001 CUBRE POLVO DE JUNTA HOMOCINETICA	Peso : 0.233 kg / 0.514 lb	6Q0498203A	

FAVORIT		781		1991 - 1995
Imagen	Clave del Producto y Descripción	Detalles	OEM	
	SK1022 RÓTULA FRONTAL INFERIOR	Peso : 0,42 kg / 0.926 lb Diámetro del Horificio de Cono : Ø8,5	115420240, 6U0407365 6U0407807	
	SK2002 TERMINAL EXTERIOR DELANTERO	Peso : 0,316 kg / 0.697 lb Longitud : 79 mm / 3.11 inch Tamaño de la Rosca : M12X1 Diámetro de Cuerda del Perno : M12X1,25 Diámetro del Cono del Perno : Ø12,5	007350278P, 115500440 6U0422811	

* Nombres de los vehículos, marcas, modelos, símbolos y logos, número OE y otros números de terceros en el sitio web y catálogo solo son con fines de referencia.

FAVORIT
781
1991 - 1995



Imagen	Clave del Producto y Descripción	Detalles	OEM
	SK3006 TERMINAL INTERIOR DELANTERO	Peso : 0.415 kg / 0.915 lb Longitud : 334 mm / 13.15 inch Diámetro de Cuerda del Perno : M12X1	115500420
	SK6001 HORQUILLAS FRONTAL DERECHO INFERIOR	Peso : 2,637 kg / 5.814 lb Tipo de Material : Chapa Metálica	, 115420021 115420024
	SK6002 HORQUILLAS FRONTAL INFERIOR IZQUIERDO	Peso : 2,636 kg / 5.811 lb Tipo de Material : Chapa Metálica	115420020, 115420023
	SK6003 HORQUILLAS FRONTAL DERECHO INFERIOR	Peso : 2,7 kg / 5.952 lb Tipo de Material : Chapa Metálica	115420024
	SK6004 HORQUILLAS FRONTAL INFERIOR IZQUIERDO	Peso : 2,679 kg / 5.906 lb Tipo de Material : Chapa Metálica	115420023
	SK11003 BUJES	Posicion : Izquierda Y Derecha Peso : 0,111 kg / 0.245 lb	115422291
	SK11004 BUJES	Posicion : Izquierda Y Derecha Peso : 0,24 kg / 0.529 lb	115422292
	SK11005 BUJES DELANTERO	Chasis (Delantero / Trasero) : Delantero Posicion : Izquierda Y Derecha Peso : 0,086 kg / 0.190 lb	115422290, 6U0407182
	FI13013 Cubre Polvo De Direccion	Peso : 0.1 kg / 0.220 lb	114509823, 4239459 4371156, 7583243
	FI13014 Cubre Polvo De Direccion	Peso : 0.062 kg / 0.137 lb	114509823, 4239459 4371156, 7583243 9939039
	SK14002 CUBRE POLVO DE JUNTA HOMOCINETICA FRONTAL INTERIOR	Peso : 0.232 kg / 0.511 lb	115429823, 95 640 970 95640970

* Nombres de los vehículos, marcas, modelos, símbolos y logos, número OE y otros números de terceros en el sitio web y catálogo solo son con fines de referencia.

FAVORIT 781 1991 - 1995

Imagen	Clave del Producto y Descripción	Detalles	OEM
	SK14003 CUBRE POLVO DE JUNTA HOMOCINETICA FRONTAL INTERIOR	Peso : 0.2 kg / 0.441 lb	114429820

FAVORIT FORMAN 785 1991 - 1995

Imagen	Clave del Producto y Descripción	Detalles	OEM
	SK1022 RÓTULA FRONTAL INFERIOR	Peso : 0,42 kg / 0.926 lb Diámetro del Horificio de Cono : Ø8,5	115420240, 6U0407365 6U0407807
	SK2002 TERMINAL EXTERIOR DELANTERO	Peso : 0,316 kg / 0.697 lb Longitud : 79 mm / 3.11 inch Tamaño de la Rosca : M12X1 Diámetro de Cuerda del Perno : M12X1,25 Diámetro del Cono del Perno : Ø12,5	007350278P, 115500440 6U0422811
	SK3006 TERMINAL INTERIOR DELANTERO	Peso : 0.415 kg / 0.915 lb Longitud : 334 mm / 13.15 inch Diámetro de Cuerda del Perno : M12X1	115500420
	SK6001 HORQUILLAS FRONTAL DERECHO INFERIOR	Peso : 2,637 kg / 5.814 lb Tipo de Material : Chapa Metálica	, 115420021 115420024
	SK6002 HORQUILLAS FRONTAL INFERIOR IZQUIERDO	Peso : 2,636 kg / 5.811 lb Tipo de Material : Chapa Metálica	115420020, 115420023
	SK6003 HORQUILLAS FRONTAL DERECHO INFERIOR	Peso : 2,7 kg / 5.952 lb Tipo de Material : Chapa Metálica	115420024
	SK6004 HORQUILLAS FRONTAL INFERIOR IZQUIERDO	Peso : 2,679 kg / 5.906 lb Tipo de Material : Chapa Metálica	115420023
	SK11003 BUJES	Posicion : Izquierda Y Derecha Peso : 0,111 kg / 0.245 lb	115422291
	SK11004 BUJES	Posicion : Izquierda Y Derecha Peso : 0,24 kg / 0.529 lb	115422292

* Nombres de los vehículos, marcas, modelos, símbolos y logos, número OE y otros números de terceros en el sitio web y catálogo solo son con fines de referencia.

FAVORIT
FORMAN 785
1991 - 1995







Imagen	Clave del Producto y Descripción	Detalles	OEM
	SK11005 BUJES DELANTERO	Chasis (Delantero / Trasero) : Delantero Posicion : Izquierda Y Derecha Peso : 0,086 kg / 0.190 lb	115422290, 6U0407182
	FI13013 Cubre Polvo De Direccion	Peso : 0.1 kg / 0.220 lb	114509823, 4239459 4371156, 7583243
	FI13014 Cubre Polvo De Direccion	Peso : 0.062 kg / 0.137 lb	114509823, 4239459 4371156, 7583243 9939039
	SK14002 CUBRE POLVO DE JUNTA HOMOCINETICA FRONTAL INTERIOR	Peso : 0.232 kg / 0.511 lb	115429823, 95 640 970 95640970
	SK14003 CUBRE POLVO DE JUNTA HOMOCINETICA FRONTAL INTERIOR	Peso : 0.2 kg / 0.441 lb	114429820

FAVORIT
PICK-UP 787
1992 - 1997

Imagen	Clave del Producto y Descripción	Detalles	OEM
	SK1022 RÓTULA FRONTAL INFERIOR	Peso : 0,42 kg / 0.926 lb Diámetro del Horificio de Cone : Ø8,5	115420240, 6U0407365 6U0407807
	SK2002 TERMINAL EXTERIOR DELANTERO	Peso : 0,316 kg / 0.697 lb Longitud : 79 mm / 3.11 inch Tamaño de la Rosca : M12X1 Diámetro de Cuerda del Perno : M12X1,25 Diámetro del Cono del Perno : Ø12,5	007350278P, 115500440 6U0422811
	SK3006 TERMINAL INTERIOR DELANTERO	Peso : 0.415 kg / 0.915 lb Longitud : 334 mm / 13.15 inch Diámetro de Cuerda del Perno : M12X1	115500420
	SK6001 HORQUILLAS FRONTAL DERECHO INFERIOR	Peso : 2,637 kg / 5.814 lb Tipo de Material : Chapa Metálica	, 115420021 115420024
	SK6002 HORQUILLAS FRONTAL INFERIOR IZQUIERDO	Peso : 2,636 kg / 5.811 lb Tipo de Material : Chapa Metálica	115420020, 115420023

* Nombres de los vehículos, marcas, modelos, símbolos y logos, número OE y otros números de terceros en el sitio web y catálogo solo son con fines de referencia.

FAVORIT
PICK-UP 787
1992 - 1997

Imagen	Clave del Producto y Descripción	Detalles	OEM
	SK6003 HORQUILLAS FRONTAL DERECHO INFERIOR	Peso : 2,7 kg / 5.952 lb Tipo de Material : Chapa Metálica	115420024
	SK6004 HORQUILLAS FRONTAL INFERIOR IZQUIERDO	Peso : 2,679 kg / 5.906 lb Tipo de Material : Chapa Metálica	115420023
	SK11003 BUJES	Posicion : Izquierda Y Derecha Peso : 0,111 kg / 0.245 lb	115422291
	SK11004 BUJES	Posicion : Izquierda Y Derecha Peso : 0,24 kg / 0.529 lb	115422292
	SK11005 BUJES DELANTERO	Chasis (Delantero / Trasero) : Delantero Posicion : Izquierda Y Derecha Peso : 0,086 kg / 0.190 lb	115422290, 6U0407182
	FI13013 Cubre Polvo De Direccion	Peso : 0.1 kg / 0.220 lb	114509823, 4239459 4371156, 7583243
	FI13014 Cubre Polvo De Direccion	Peso : 0.062 kg / 0.137 lb	114509823, 4239459 4371156, 7583243 9939039
	SK14002 CUBRE POLVO DE JUNTA HOMOCINETICA FRONTAL INTERIOR	Peso : 0.232 kg / 0.511 lb	115429823, 95 640 970 95640970
	SK14003 CUBRE POLVO DE JUNTA HOMOCINETICA FRONTAL INTERIOR	Peso : 0.2 kg / 0.441 lb	114429820

FELICIA
I PICK-UP 6UF, 6U7
1994 - 2001

Imagen	Clave del Producto y Descripción	Detalles	OEM
	SK1022 RÓTULA FRONTAL INFERIOR	Peso : 0,42 kg / 0.926 lb Diámetro del Horificio de Cone : Ø8,5	115420240, 6U0407365 6U0407807

* Nombres de los vehículos, marcas, modelos, símbolos y logos, número OE y otros números de terceros en el sitio web y catálogo solo son con fines de referencia.

FELICIA
I PICK-UP 6UF, 6U7
1994 - 2001







Imagen	Clave del Producto y Descripción	Detalles	OEM
	SK2002 TERMINAL EXTERIOR DELANTERO	Peso : 0,316 kg / 0.697 lb Longitud : 79 mm / 3.11 inch Tamaño de la Rosca : M12X1 Diámetro de Cuerda del Perno : M12X1,25 Diámetro del Cono del Perno : Ø12,5	007350278P, 115500440 6U0422811
	SK3001 TERMINAL INTERIOR DELANTERO	Peso : 0,713 kg / 1.572 lb Longitud : 320 mm / 12.60 inch Tamaño de la Rosca : M14X1,5 Diámetro de Cuerda del Perno : M12X1	007350278N, 640422807 6U0422807
	SK3002 TERMINAL INTERIOR DELANTERO	Peso : 0,55 kg / 1.213 lb Longitud : 357 mm / 14.06 inch Tamaño de la Rosca : M14X1,5 Diámetro de Cuerda del Perno : M12X1	007350278N, 640422807 6U0422807
	SK6005 HORQUILLAS FRONTAL DERECHO INFERIOR	Peso : 3,005 kg / 6.625 lb Tipo de Material : Chapa Metálica	7304446, 7304448
	SK6006 HORQUILLAS FRONTAL INFERIOR IZQUIERDO	Peso : 3,103 kg / 6.841 lb Tipo de Material : Chapa Metálica	6U0407151, 6U0407151A 7304447
	SK6007 HORQUILLAS FRONTAL DERECHO INFERIOR	Peso : 3,4 kg / 7.496 lb Tipo de Material : Chapa Metálica	, 6U0407152 6U0407152B
	SK6008 HORQUILLAS FRONTAL INFERIOR IZQUIERDO	Peso : 3,289 kg / 7.251 lb Tipo de Material : Chapa Metálica	6U0407151, 6U0407151B
	SK11001 BUJES DERECHA	Posicion : Derecha Otro Lado del Artículo : SK11002 Peso : 0,592 kg / 1.305 lb	6U0407504, 7296377
	SK11002 BUJES IZQUIERDO	Posicion : Izquierdo Otro Lado del Artículo : SK11001 Peso : 0,614 kg / 1.354 lb	6U0407503, 7296379
	SK11005 BUJES DELANTERO	Chasis (Delantero / Trasero) : Delantero Posicion : Izquierda Y Derecha Peso : 0,086 kg / 0.190 lb	115422290, 6U0407182
	AU12012 SOPORTE DELANTERO	Chasis (Delantero / Trasero) : Delantero Posicion : Izquierda Y Derecha Peso : 0.034 kg / 0.075 lb Nota : EGSOZ LASTIĞI	191253147B, 4A0253147A

* Nombres de los vehículos, marcas, modelos, símbolos y logos, número OE y otros números de terceros en el sitio web y catálogo solo son con fines de referencia.

FELICIA I PICK-UP 6UF, 6U7 1994 - 2001









Imagen	Clave del Producto y Descripción	Detalles	OEM
	FI13013 Cubre Polvo De Direccion	Peso : 0.1 kg / 0.220 lb	114509823, 4239459 4371156, 7583243
	VW13007 Cubre Polvo De Direccion	Peso : 0.128 kg / 0.282 lb	6N0422831
	SK14001 CUBRE POLVO DE JUNTA HOMOCINETICA FRONTAL EXTERIOR	Peso : 0.22 kg / 0.485 lb	640407311

FELICIA I-II 6U1 1994 - 2001

Imagen	Clave del Producto y Descripción	Detalles	OEM
	SK1022 RÓTULA FRONTAL INFERIOR	Peso : 0,42 kg / 0.926 lb Diámetro del Horificio de Cone : Ø8,5	115420240, 6U0407365 6U0407807
	SK2002 TERMINAL EXTERIOR DELANTERO	Peso : 0,316 kg / 0.697 lb Longitud : 79 mm / 3.11 inch Tamaño de la Rosca : M12X1 Diámetro de Cuerda del Perno : M12X1,25 Diámetro del Cono del Perno : Ø12,5	007350278P, 115500440 6U0422811
	SK3001 TERMINAL INTERIOR DELANTERO	Peso : 0,713 kg / 1.572 lb Longitud : 320 mm / 12.60 inch Tamaño de la Rosca : M14X1,5 Diámetro de Cuerda del Perno : M12X1	007350278N, 640422807 6U0422807
	SK3002 TERMINAL INTERIOR DELANTERO	Peso : 0,55 kg / 1.213 lb Longitud : 357 mm / 14.06 inch Tamaño de la Rosca : M14X1,5 Diámetro de Cuerda del Perno : M12X1	007350278N, 640422807 6U0422807
	SK6005 HORQUILLAS FRONTAL DERECHO INFERIOR	Peso : 3,005 kg / 6.625 lb Tipo de Material : Chapa Metálica	7304446, 7304448
	SK6006 HORQUILLAS FRONTAL INFERIOR IZQUIERDO	Peso : 3,103 kg / 6.841 lb Tipo de Material : Chapa Metálica	6U0407151, 6U0407151A 7304447
	SK6007 HORQUILLAS FRONTAL DERECHO INFERIOR	Peso : 3,4 kg / 7.496 lb Tipo de Material : Chapa Metálica	, 6U0407152 6U0407152B

* Nombres de los vehículos, marcas, modelos, símbolos y logos, número OE y otros números de terceros en el sitio web y catálogo solo son con fines de referencia.

FELICIA I-II 6U1 1994 - 2001











Imagen	Clave del Producto y Descripción	Detalles	OEM
	SK6008 HORQUILLAS FRONTAL INFERIOR IZQUIERDO	Peso : 3,289 kg / 7.251 lb Tipo de Material : Chapa Metálica	6U0407151, 6U0407151B
	SK11001 BUJES DERECHA	Posicion : Derecha Otro Lado del Artículo : SK11002 Peso : 0,592 kg / 1.305 lb	6U0407504, 7296377
	SK11002 BUJES IZQUIERDO	Posicion : Izquierdo Otro Lado del Artículo : SK11001 Peso : 0,614 kg / 1.354 lb	6U0407503, 7296379
	SK11005 BUJES DELANTERO	Chasis (Delantero / Trasero) : Delantero Posicion : Izquierda Y Derecha Peso : 0,086 kg / 0.190 lb	115422290, 6U0407182
	AU12012 SOPORTE DELANTERO	Chasis (Delantero / Trasero) : Delantero Posicion : Izquierda Y Derecha Peso : 0.034 kg / 0.075 lb Nota : EGSOZ LASTÍGI	191253147B, 4A0253147A
	FI13013 Cubre Polvo De Direccion	Peso : 0.1 kg / 0.220 lb	114509823, 4239459 4371156, 7583243
	VW13007 Cubre Polvo De Direccion	Peso : 0.128 kg / 0.282 lb	6N0422831
	SK14001 CUBRE POLVO DE JUNTA HOMOCINETICA FRONTAL EXTERIOR	Peso : 0.22 kg / 0.485 lb	640407311

FELICIA I-II ESTATE 6U5 1994 - 2001

Imagen	Clave del Producto y Descripción	Detalles	OEM
	SK1022 RÓTULA FRONTAL INFERIOR	Peso : 0,42 kg / 0.926 lb Diámetro del Horificio de Cono : Ø8,5	115420240, 6U0407365 6U0407807
	SK2002 TERMINAL EXTERIOR DELANTERO	Peso : 0,316 kg / 0.697 lb Longitud : 79 mm / 3.11 inch Tamaño de la Rosca : M12X1 Diámetro de Cuerda del Perno : M12X1,25 Diámetro del Cono del Perno : Ø12,5	007350278P, 115500440 6U0422811

* Nombres de los vehículos, marcas, modelos, símbolos y logos, número OE y otros números de terceros en el sitio web y catálogo solo son con fines de referencia.

FELICIA
I-II ESTATE 6U5
1994 - 2001

Imagen	Clave del Producto y Descripción	Detalles	OEM
	SK3001 TERMINAL INTERIOR DELANTERO	Peso : 0,713 kg / 1.572 lb Longitud : 320 mm / 12.60 inch Tamaño de la Rosca : M14X1,5 Diámetro de Cuerda del Perno : M12X1	007350278N, 640422807 6U0422807
	SK3002 TERMINAL INTERIOR DELANTERO	Peso : 0,55 kg / 1.213 lb Longitud : 357 mm / 14.06 inch Tamaño de la Rosca : M14X1,5 Diámetro de Cuerda del Perno : M12X1	007350278N, 640422807 6U0422807
	SK6005 HORQUILLAS FRONTAL DERECHO INFERIOR	Peso : 3,005 kg / 6.625 lb Tipo de Material : Chapa Metálica	7304446, 7304448
	SK6006 HORQUILLAS FRONTAL INFERIOR IZQUIERDO	Peso : 3,103 kg / 6.841 lb Tipo de Material : Chapa Metálica	6U0407151, 6U0407151A 7304447
	SK6007 HORQUILLAS FRONTAL DERECHO INFERIOR	Peso : 3,4 kg / 7.496 lb Tipo de Material : Chapa Metálica	, 6U0407152 6U0407152B
	SK6008 HORQUILLAS FRONTAL INFERIOR IZQUIERDO	Peso : 3,289 kg / 7.251 lb Tipo de Material : Chapa Metálica	6U0407151, 6U0407151B
	SK11001 BUJES DERECHA	Posicion : Derecha Otro Lado del Artículo : SK11002 Peso : 0,592 kg / 1.305 lb	6U0407504, 7296377
	SK11002 BUJES IZQUIERDO	Posicion : Izquierdo Otro Lado del Artículo : SK11001 Peso : 0,614 kg / 1.354 lb	6U0407503, 7296379
	SK11005 BUJES DELANTERO	Chasis (Delantero / Trasero) : Delantero Posicion : Izquierda Y Derecha Peso : 0,086 kg / 0.190 lb	115422290, 6U0407182
	AU12012 SOPORTE DELANTERO	Chasis (Delantero / Trasero) : Delantero Posicion : Izquierda Y Derecha Peso : 0.034 kg / 0.075 lb Nota : EGSOZ LASTIČI	191253147B, 4A0253147A
	FI13013 Cubre Polvo De Direccion	Peso : 0.1 kg / 0.220 lb	114509823, 4239459 4371156, 7583243

* Nombres de los vehículos, marcas, modelos, símbolos y logos, número OE y otros números de terceros en el sitio web y catálogo solo son con fines de referencia.



FELICIA I-II ESTATE 6U5 1994 - 2001

Imagen	Clave del Producto y Descripción	Detalles	OEM
	VW13007 Cubre Polvo De Direccion	Peso : 0.128 kg / 0.282 lb	6N0422831
	SK14001 CUBRE POLVO DE JUNTA HOMOCINETICA FRONTAL EXTERIOR	Peso : 0.22 kg / 0.485 lb	640407311

KAMIQ 2019 -

Imagen	Clave del Producto y Descripción	Detalles	OEM
	SK12005 Soporte De Motor	Chasis (Delantero / Trasero) : Delantero Posicion : Derecha Peso : 1,575 kg / 3.472 lb	5Q0199262CK

KAROQ NU7 2017 -

Imagen	Clave del Producto y Descripción	Detalles	OEM
	VW2008 TERMINAL EXTERIOR FRONTAL DERECHO	Peso : 0,412 kg / 0.908 lb Longitud : 95 mm / 3.74 inch Tamaño de la Rosca : M16X1,5 Diámetro de Cuerda del Perno : M12X1,5 Diámetro del Cono del Perno : Ø12,7	1K0423812A, 1K0423812C 1K0423812E, 1K0423812G 1K0423812J, 1K0423812K 1KD423812A
	VW2009 TERMINAL EXTERIOR FRONTAL IZQUIERDO	Peso : 0,412 kg / 0.908 lb Longitud : 95 mm / 3.74 inch Tamaño de la Rosca : M16X1,5 Diámetro de Cuerda del Perno : M12X1,5 Diámetro del Cono del Perno : Ø13,5	1K0423811A, 1K0423811C 1K0423811E, 1K0423811G 1K0423811J, 1K0423811K 1KD423811A
	VW20083021 TERMINALES COMPLETAS FRONTAL DERECHO	Peso : 1,2 kg / 2.646 lb Terminal Exterior : VW2008 Terminal Interior : VW3021	561423810, 561423810S1
	VW20093021 TERMINALES COMPLETAS FRONTAL IZQUIERDO	Peso : 1,2 kg / 2.646 lb Terminal Exterior : VW2009 Terminal Interior : VW3021	561423810 S2, 561423810
	AU9009 HORQUILLAS INFERIOR TRASERO	Peso : 2,910 kg / 6.415 lb Tipo de Material : Chapa Metálica	5Q0505311C, 5Q0505311D
	AU9012 HORQUILLAS TRASERO INFERIOR DERECHO	Peso : 1,640 kg / 3.616 lb Tipo de Material : Chapa Metálica	5Q0505224D

* Nombres de los vehículos, marcas, modelos, símbolos y logos, número OE y otros números de terceros en el sitio web y catálogo solo son con fines de referencia.

KAROQ
NU7
2017 -

Imagen	Clave del Producto y Descripción	Detalles	OEM
	AU9013 HORQUILLAS TRASERO INFERIOR IZQUIERDO	Peso : 1,640 kg / 3.616 lb Tipo de Material : Chapa Metálica	5Q0505223D
	VW6055 HORQUILLAS FRONTAL DERECHO INFERIOR	Peso : 3,768 kg / 8.307 lb Tipo de Material : Chapa Metálica	3Q0407152E*, 3Q0407152E 3Q0407152F*, 3Q0407152F 3Q0407154B*, 3Q0407154B
	VW6055J HORQUILLAS FRONTAL DERECHO INFERIOR	Tipo de Material : Chapa Metálica	3Q0407152E, 3Q0407152F 3Q0407154B
	VW6056 HORQUILLAS FRONTAL INFERIOR IZQUIERDO	Peso : 3,768 kg / 8.307 lb Tipo de Material : Chapa Metálica	3Q0407151E*, 3Q0407151E 3Q0407151F*, 3Q0407151F 3Q0407153B*, 3Q0407153B
	VW6056J HORQUILLAS FRONTAL INFERIOR IZQUIERDO	Tipo de Material : Chapa Metálica	3Q0407151E, 3Q0407151F 3Q0407153B
	AU11068 BUJES INFERIOR TRASERO	Chasis (Delantero / Trasero) : Trasera Posicion : Peso : 0,201 kg / 0.443 lb Tipo de Material : Metal	PART OF 5Q0505223D, PART OF 5Q0505224D
	AU11070 Buje De Horquilla & Tijera	Chasis (Delantero / Trasero) : Trasera Posicion : Inferior Peso : 0,100 kg / 0.220 lb	5Q0505171, 5Q0505311C 5Q0505311CSK, 5Q0505311D 5Q0505311DSK
	AU12022 SOPORTE	Posicion : Izquierda Y Derecha Peso : 1.58 kg / 3.483 lb Tipo de Material : Motor Takoazu	5Q0199262, 5Q0199262BH 5Q0199262DE
	AU12026 Soporte De Motor	Chasis (Delantero / Trasero) : Delantero Posicion : Izquierda Y Derecha Peso : 0,850 kg / 1.874 lb	5Q0199855AD, 5Q0199855J 5Q0199855P, 5Q0199855Q
	SK12005 Soporte De Motor	Chasis (Delantero / Trasero) : Delantero Posicion : Derecha Peso : 1,575 kg / 3.472 lb	5Q0199262CK











* Nombres de los vehiculos, marcas, modelos, simbolos y logos, numero OE y otros numeros de terceros en el sitio web y catalogo solo son con fines de referencia.

KODIAQ
NS7
2016 -

Imagen	Clave del Producto y Descripción	Detalles	OEM
	VW1019 RÓTULA FRONTAL DERECHO INFERIOR	Peso : 0,555 kg / 1.224 lb Medida de Cono : Ø15,3 Diámetro del Horificio de Cono : Ø10,5 Diámetro de Cuerda del Perno : M12X1,5	3C0407366A
	VW1020 RÓTULA FRONTAL INFERIOR IZQUIERDO	Peso : 0,555 kg / 1.224 lb Medida de Cono : Ø15,3 Diámetro del Horificio de Cono : Ø10,5 Diámetro de Cuerda del Perno : M12X1,5	3C0407365A
	VW2008 TERMINAL EXTERIOR FRONTAL DERECHO	Peso : 0,412 kg / 0.908 lb Longitud : 95 mm / 3.74 inch Tamaño de la Rosca : M16X1,5 Diámetro de Cuerda del Perno : M12X1,5 Diámetro del Cono del Perno : Ø12,7	1K0423812A, 1K0423812C 1K0423812E, 1K0423812G 1K0423812J, 1K0423812K 1KD423812A
	VW2009 TERMINAL EXTERIOR FRONTAL IZQUIERDO	Peso : 0,412 kg / 0.908 lb Longitud : 95 mm / 3.74 inch Tamaño de la Rosca : M16X1,5 Diámetro de Cuerda del Perno : M12X1,5 Diámetro del Cono del Perno : Ø13,5	1K0423811A, 1K0423811C 1K0423811E, 1K0423811G 1K0423811J, 1K0423811K 1KD423811A
	VW3021 TERMINAL INTERIOR DELANTERO	Peso : 0,705 kg / 1.554 lb Longitud : 330 mm / 12.99 inch	561423810
	VW20083021 TERMINALES COMPLETAS FRONTAL DERECHO	Peso : 1,2 kg / 2.646 lb Terminal Exterior : VW2008 Terminal Interior : VW3021	561423810, 561423810S1
	VW20093021 TERMINALES COMPLETAS FRONTAL IZQUIERDO	Peso : 1,2 kg / 2.646 lb Terminal Exterior : VW2009 Terminal Interior : VW3021	561423810 S2, 561423810
	VW4014 TORNILLO ESTABILIZADOR DELANTERO	Peso : 0,46 kg / 1.014 lb Tipo de Material : Çelik Longitud : 335 mm / 13.19 inch Diámetro de Cuerda del Perno : M12X1,5	1K0411315B, 1K0411315D 1K0411315J, 1K0411315K 1K0411315R, 5Q0411315A 5Q0411315B
	SK9002 HORQUILLAS INFERIOR TRASERO	Peso : 2,914 kg / 6.424 lb Tipo de Material : Chapa Metálica	3Q0505311C, 3Q0505311D 3Q0505311E
	VW6055 HORQUILLAS FRONTAL DERECHO INFERIOR	Peso : 3,768 kg / 8.307 lb Tipo de Material : Chapa Metálica	3Q0407152E*, 3Q0407152E 3Q0407152F*, 3Q0407152F 3Q0407154B*, 3Q0407154B
	VW6055J HORQUILLAS FRONTAL DERECHO INFERIOR	Tipo de Material : Chapa Metálica	3Q0407152E, 3Q0407152F 3Q0407154B

* Nombres de los vehículos, marcas, modelos, símbolos y logos, número OE y otros números de terceros en el sitio web y catálogo solo son con fines de referencia.

KODIAQ
NS7
2016 -

Imagen	Clave del Producto y Descripción	Detalles	OEM
	VW6056 HORQUILLAS FRONTAL INFERIOR IZQUIERDO	Peso : 3,768 kg / 8.307 lb Tipo de Material : Chapa Metálica	3Q0407151E*, 3Q0407151E 3Q0407151F*, 3Q0407151F 3Q0407153B*, 3Q0407153B
	VW6056J HORQUILLAS FRONTAL INFERIOR IZQUIERDO	Tipo de Material : Chapa Metálica	3Q0407151E, 3Q0407151F 3Q0407153B
	VW9005 HORQUILLAS ARKA ALT ÖNDEN	Peso : 0,566 kg / 1.248 lb Tipo de Material : Chapa Metálica	5Q0501529C, 5Q0501529D 5Q0501529E, 5Q0501529F
	VW9008 Horquilla & Tijera	Peso : 1,110 kg / 2.447 lb Tipo de Material : Chapa Metálica	5QF505224C
	VW9009 Horquilla & Tijera	Peso : 1,110 kg / 2.447 lb Tipo de Material : Chapa Metálica	5QF505223C
	SK11006 Buje De Horquilla & Tijera	Chasis (Delantero / Trasero) : Trasera Posicion : Inferior Peso : 0,125 kg / 0.276 lb	3Q0505311C*, 3Q0505311D* 3Q0505311E*, 5Q0505171B*
	VW11042 BUJES CENTRAL	Posicion : Peso : 0,182 kg / 0.401 lb	1K0407182, 5Q0407182
	VW11063 BUJES	Posicion : Izquierda Y Derecha Peso : 0.34 kg / 0.750 lb	5Q0407183D, 5Q0407183E
	VW11075 BUJES TRASERA	Chasis (Delantero / Trasero) : Trasera Posicion : Izquierda Y Derecha Peso : 0,870 kg / 1.918 lb Nota : FORWARD and INNER	Part of 5Q0501529C, Part of 5Q0501529D Part of 5Q0501529E, Part of 5Q0501529F
	VW11076 BUJES TRASERA	Chasis (Delantero / Trasero) : Trasera Posicion : Izquierda Y Derecha Peso : 0,870 kg / 1.918 lb Nota : FORWARD and OUTER	Part of 5Q0501529C, Part of 5Q0501529D Part of 5Q0501529E, Part of 5Q0501529F
	AU12023 SOPORTE	Posicion : Izquierda Y Derecha Peso : 1.58 kg / 3.483 lb Tipo de Material : Motor Takozu Nota : 7 İLERİ	5Q0199262BE, 5Q0199262BF

* Nombres de los vehículos, marcas, modelos, símbolos y logos, número OE y otros números de terceros en el sitio web y catálogo solo son con fines de referencia.

KODIAQ NS7 2016 -

Imagen	Clave del Producto y Descripción	Detalles	OEM
	AU12026 Soporte De Motor	Chasis (Delantero / Trasero) : Delantero Posicion : Izquierda Y Derecha Peso : 0,850 kg / 1.874 lb	5Q0199855AD, 5Q0199855J 5Q0199855P, 5Q0199855Q

OCTAVIA I 1U2 1996 - 2004

Imagen	Clave del Producto y Descripción	Detalles	OEM
	AU1014 RÓTULA FRONTAL DERECHO INFERIOR	Peso : 0,35 kg / 0.772 lb Medida de Cono : Ø15 Diámetro del Horificio de Cono : Ø8,5 Diámetro de Cuerda del Perno : M12X1,25	1J0407366A, 1J0407366AS 1J0407366B, 1J0407366C 1J0407366D, 1J0407366H
	AU1014K RÓTULA FRONTAL DERECHO INFERIOR	Peso : 0,5 kg / 1.102 lb Medida de Cono : Ø15 Diámetro del Horificio de Cono : Ø8,5 Diámetro de Cuerda del Perno : M12X1,25	1J0407366, 1J0407366A 1J0407366AS, 1J0407366B 1J0407366C, 1J0407366CS 1J0407366D*, 1J0407366D 1J0407366H, 8Z0407366A
	AU1015 RÓTULA FRONTAL INFERIOR IZQUIERDO	Peso : 0,35 kg / 0.772 lb Medida de Cono : Ø15 Diámetro del Horificio de Cono : Ø8,5 Diámetro de Cuerda del Perno : M12X1,25	1J0407365A, 1J0407365B 1J0407365C, 1J0407365D
	AU1015K RÓTULA FRONTAL INFERIOR IZQUIERDO	Peso : 0,5 kg / 1.102 lb Medida de Cono : Ø15 Diámetro del Horificio de Cono : Ø8,5 Diámetro de Cuerda del Perno : M12X1,25	1J0407365, 1J0407365A* 1J0407365A, 1J0407365AS 1J0407365B*, 1J0407365B 1J0407365C*, 1J0407365C 1J0407365CS, 1J0407365D*
	AU2009 TERMINAL EXTERIOR FRONTAL DERECHO	Peso : 0,37 kg / 0.816 lb Longitud : 92 mm / 3.62 inch Tamaño de la Rosca : M14X1,5 Diámetro de Cuerda del Perno : M12X1,5 Diámetro del Cono del Perno : Ø13,3	1J0422812B, 3A0422812B 6R0423812A
	AU2010 TERMINAL EXTERIOR FRONTAL IZQUIERDO	Peso : 0,375 kg / 0.827 lb Longitud : 92 mm / 3.62 inch Tamaño de la Rosca : M14X1,5 Diámetro de Cuerda del Perno : M12X1,5 Diámetro del Cono del Perno : Ø13,2	1J0422811B, 1JD422811 3A0422811B, 6R0423811A
	AU2318 TERMINAL EXTERIOR FRONTAL IZQUIERDO	Peso : 0,312 kg / 0.688 lb Longitud : 76 mm / 2.99 inch Tamaño de la Rosca : M14X1,5 Diámetro de Cuerda del Perno : M12X1,5 Diámetro del Cono del Perno : Ø13,4	1J0422811, 1J0422811A
	AU2319 TERMINAL EXTERIOR FRONTAL DERECHO	Peso : 0,315 kg / 0.694 lb Longitud : 76 mm / 2.99 inch Tamaño de la Rosca : M14X1,5 Diámetro de Cuerda del Perno : M12X1,5 Diámetro del Cono del Perno : Ø13,4	1J0422812, 1J0422812A
	AU3001 TERMINAL INTERIOR DELANTERO	Peso : 0,622 kg / 1.371 lb Longitud : 318 mm / 12.52 inch Tamaño de la Rosca : M16X1,5 Diámetro de Cuerda del Perno : M14X1,5	1J0422803B, 1J0422804B 1J0422804E, 1J0422807 1J0422807B, 1J0422821B

* Nombres de los vehículos, marcas, modelos, símbolos y logos, número OE y otros números de terceros en el sitio web y catálogo solo son con fines de referencia.

OCTAVIA
I 1U2
1996 - 2004

Imagen	Clave del Producto y Descripción	Detalles	OEM
	AU3003 TERMINAL INTERIOR DELANTERO	Peso : 0,629 kg / 1.387 lb Longitud : 341 mm / 13.43 inch Tamaño de la Rosca : M16X1,5 Diámetro de Cuerda del Perno : M14X1,5	1J0422803A, 1J0422804A 1J0422807A, 1J0422807C 1J0422821, 1J0422821A 1J0822807B
	AU3004 TERMINAL INTERIOR DELANTERO	Peso : 0.35 kg / 0.772 lb Longitud : 320 mm / 12.60 inch	1J0422810B

VW8001 / Kit De Suspension Y Direccion Delantero

OCTAVIA

I 1U2

1996 - 2004



Piezas del Kit

Imagen	RIWCodigo / Nombre	OEM	OEM	RIWCodigo / Nombre	Imagen
	AU2009 Terminal Exterior Frontal Derecho	1J0422812B, 3A0422812B 6R0423812A	1J0422811B, 1JD422811 3A0422811B, 6R0423811A	AU2010 Terminal Exterior Frontal Izquierdo	
	AU3001 Terminal Interior Delantero	1J0422803B, 1J0422804B 1J0422804E, 1J0422807 1J0422807B, 1J0422821B	1J0411315E, 1J0411315G 1J0422315G	VW4011 Tornillo Estabilizador Delantero	
	AU6008 Horquillas Frontal Derecho Inferior	1J0407151B	1J0407151A	AU6009 Horquillas Frontal Inferior Izquierdo	

* Nombres de los vehiculos, marcas, modelos, simbolos y logos, numero OE y otros numeros de terceros en el sitio web y catalogo solo son con fines de referencia.

OCTAVIA
I 1U2
1996 - 2004

Imagen	Clave del Producto y Descripción	Detalles	OEM
	AU20093001 TERMINALES COMPLETAS FRONTAL DERECHO	Peso : 0,951 kg / 2.097 lb Terminal Exterior : AU2009 Terminal Interior : AU3001	1H0422804B
	AU20103001 TERMINALES COMPLETAS FRONTAL IZQUIERDO	Peso : 0,952 kg / 2.099 lb Terminal Exterior : AU2010 Terminal Interior : AU3001	1H0422803B
	AU23183003 TERMINALES COMPLETAS FRONTAL DERECHO	Peso : 0,945 kg / 2.083 lb Terminal Exterior : AU2318 Terminal Interior : AU3003	1J0422804, 1J0422804A 1J0422804C
	AU23183004 TERMINALES COMPLETAS FRONTAL IZQUIERDO	Peso : 1.075 kg / 2.370 lb Terminal Exterior : AU2318 Terminal Interior : AU3004	1J0422803B
	AU23193003 TERMINALES COMPLETAS FRONTAL IZQUIERDO	Peso : 0,94 kg / 2.072 lb Terminal Exterior : AU2319 Terminal Interior : AU3003	1J0422803, 1J0422803A 1J0422803C
	AU23193004 TERMINALES COMPLETAS FRONTAL DERECHO	Peso : 1.1 kg / 2.425 lb Terminal Exterior : AU2319 Terminal Interior : AU3004	1J0422804B
	VW4010 TORNILLO ESTABILIZADOR DELANTERO	Peso : 0,18 kg / 0.397 lb Tipo de Material : Plastico Longitud : 106 mm / 4.17 inch Diametro de Cuerda del Perno : M10X1,5	1J0411315C, 1J0411315J
	VW4011 TORNILLO ESTABILIZADOR DELANTERO	Peso : 0,258 kg / 0.569 lb Tipo de Material : Çelik Longitud : 106 mm / 4.17 inch Diametro de Cuerda del Perno : M10X1,5	1J0411315E, 1J0411315G 1J0422315G
	VW4020 TORNILLO ESTABILIZADOR DELANTERO	Peso : 0,151 kg / 0.333 lb Tipo de Material : Plastico Longitud : 105 mm / 4.13 inch	1J0411315B, 1J0411315H 1J0411315K
	AU6008 HORQUILLAS FRONTAL DERECHO INFERIOR	Peso : 3,495 kg / 7.705 lb Tipo de Material : Chapa Metálica	1J0407151B
	AU6008J HORQUILLAS FRONTAL DERECHO INFERIOR	Peso : 3,212 kg / 7.081 lb Tipo de Material : Chapa Metálica	1J0407151C

* Nombres de los vehiculos, marcas, modelos, simbolos y logos, numero OE y otros numeros de terceros en el sitio web y catalogo solo son con fines de referencia.

OCTAVIA
I 1U2
1996 - 2004

Imagen	Clave del Producto y Descripción	Detalles	OEM
	AU6009 HORQUILLAS FRONTAL INFERIOR IZQUIERDO	Peso : 3,495 kg / 7.705 lb Tipo de Material : Chapa Metálica	1J0407151A
	AU11002 BUJES DELANTERO	Chasis (Delantero / Trasero) : Delantero Posicion : Izquierda Y Derecha Peso : 0,108 kg / 0.238 lb	1J0407181, 1J0407181A
	AU11005 BUJES FRONTAL CENTRAL	Chasis (Delantero / Trasero) : Delantero Posicion : Peso : 0,111 kg / 0.245 lb Nota : VW6014 - VW60614J	191407182, 357407182 357407182F
	VW11036 BUJES	Posicion : Izquierda Y Derecha Peso : 0.07 kg / 0.154 lb Nota : BORUSU	191411315B, 4A0399413A
	VW11090 Buje De Tornillo Estabilizador	Chasis (Delantero / Trasero) : Delantero Peso : 0,045 kg / 0.099 lb	1J0411315*, 1J0411315B* 1J0411315C*, 1J0411315E* 1J0411315G*, 1J0411315J*
	VW11008 BUJES	Posicion : Izquierda Y Derecha Peso : 0.24 kg / 0.529 lb	1J0505203, 1J0505365D 1J0505365F, 1J0505365G 1J0505365J, 1J0505365K 1J0505365M, 1J0505365N
	SK11011 BUJES	Posicion : Izquierda Y Derecha Peso : 0,346 kg / 0.763 lb	6R0501541A
	VW12016 GOMA DE BARRA ESTABILIZADORA DELANTERO	Chasis (Delantero / Trasero) : Delantero Posicion : Izquierda Y Derecha Peso : 0.03 kg / 0.066 lb Tipo de Material : Rubber	1J0411314G, 1J0411314T 8N0411303G, 8N0411303H
	VW12016K GOMA DE BARRA ESTABILIZADORA DELANTERO	Chasis (Delantero / Trasero) : Delantero Posicion : Izquierda Y Derecha Peso : 0.06 kg / 0.132 lb Tipo de Material : Rubber Nota : İKİLİ	1J0411314G, 1J0411314T 8N0411303G, 8N0411303H
	VW12020 GOMA DE BARRA ESTABILIZADORA DELANTERO	Chasis (Delantero / Trasero) : Delantero Posicion : Izquierda Y Derecha Peso : 0.07 kg / 0.154 lb Tipo de Material : Rubber Nota : VÍRAJ ORTA LASTIČI	8D0511327C
	VW12020K SOPORTE DELANTERO	Chasis (Delantero / Trasero) : Delantero Posicion : Izquierda Y Derecha Peso : 0.14 kg / 0.309 lb Tipo de Material : Rubber	8D0511327C*

* Nombres de los vehiculos, marcas, modelos, simbolos y logos, numero OE y otros numeros de terceros en el sitio web y catalogo solo son con fines de referencia.

OCTAVIA
I 1U2
1996 - 2004

Imagen	Clave del Producto y Descripción	Detalles	OEM
	VW12047 GOMA DE BARRA ESTABILIZADORA DELANTERO	Chasis (Delantero / Trasero) : Delantero Posicion : Izquierda Y Derecha Peso : 0.14 kg / 0.309 lb Tipo de Material : Rubber Nota : VÍRAJ LASTIĀI	1J0411314B, 1J0411314S
	VW12047K GOMA DE BARRA ESTABILIZADORA DELANTERO	Chasis (Delantero / Trasero) : Delantero Posicion : Izquierda Y Derecha Peso : 0.28 kg / 0.617 lb Tipo de Material : Rubber Nota : VÍRAJ LASTIĀI (2 ADET)	1J0411314B*, 1J0411314B 1J0411314S*, 1J0411314S
	VW12048 GOMA DE BARRA ESTABILIZADORA DELANTERO	Chasis (Delantero / Trasero) : Delantero Posicion : Izquierda Y Derecha Peso : 0.03 kg / 0.066 lb Tipo de Material : Rubber Nota : VÍRAJ LASTIĀI	1J0411314P
	VW12048K SOPORTE DELANTERO	Chasis (Delantero / Trasero) : Delantero Posicion : Izquierda Y Derecha Peso : 0.06 kg / 0.132 lb Tipo de Material : Rubber	1J0411314P*
	VW12052 GOMA DE BARRA ESTABILIZADORA DELANTERO	Chasis (Delantero / Trasero) : Delantero Posicion : Izquierda Y Derecha Peso : 0.06 kg / 0.132 lb Tipo de Material : Rubber Nota : VÍRAJ LASTIĀI	1J0411314R
	VW12052K SOPORTE DELANTERO	Chasis (Delantero / Trasero) : Delantero Posicion : Izquierda Y Derecha Peso : 0.12 kg / 0.265 lb Tipo de Material : Rubber	1J0411314R*
	VW12064 GOMA DE BARRA ESTABILIZADORA DELANTERO	Chasis (Delantero / Trasero) : Delantero Posicion : Izquierda Y Derecha Peso : 0,023 kg / 0.051 lb Tipo de Material : Rubber Nota : D=Ø21mm	1J0411314C, 1J0411314R
	VW12064K SOPORTE DELANTERO	Chasis (Delantero / Trasero) : Delantero Posicion : Izquierda Y Derecha Peso : 0.046 kg / 0.101 lb Tipo de Material : Rubber	1J0411314C*
	VW12117 GOMA DE BARRA ESTABILIZADORA DELANTERO	Chasis (Delantero / Trasero) : Delantero Posicion : Izquierda Y Derecha Peso : 0.08 kg / 0.176 lb Tipo de Material : Rubber	1J0411327
	VW12117K SOPORTE DELANTERO	Chasis (Delantero / Trasero) : Delantero Posicion : Izquierda Y Derecha Peso : 0.16 kg / 0.353 lb Tipo de Material : Rubber	1J0411327
	SK12002 Soporte De Amortiguador	Chasis (Delantero / Trasero) : Trasera Posicion : Izquierda Y Derecha Peso : 0,305 kg / 0.672 lb Nota : 1.2 / 1.4TSI / 1.6TDI / 1.2TDI	1J0513353A, 1J0513353B 1J0513353C, 1J0513353G 6QE513353, 6R0513353 6R0513353B

* Nombres de los vehiculos, marcas, modelos, simbolos y logos, numero OE y otros numeros de terceros en el sitio web y catalogo solo son con fines de referencia.

OCTAVIA
I 1U2
1996 - 2004

Imagen	Clave del Producto y Descripción	Detalles	OEM
	VW12061 SOPORTE	Posicion : Izquierda Y Derecha Peso : 0.27 kg / 0.595 lb Nota : AMORTISÖR TAKOZU	1H0412365A, 1J0412249 1J0412331BS, 1J0412331C
	VW12061A SOPORTE	Posicion : Izquierda Y Derecha Peso : 0.08 kg / 0.176 lb Nota : AMORTISÖR RULMANI	1J0412249, 1J0412249C 357412249, 357412249A 4503300051, 7201688 7201848, 95VW3K031AA
	VW12061K SOPORTE	Posicion : Izquierda Y Derecha Peso : 0.7 kg / 1.543 lb Nota : 2 PCS	1H0412365A, 1J0412249 1J0412331BS, 1J0412331C
	VW12103 SOPORTE	Posicion : Izquierda Y Derecha Peso : 0.23 kg / 0.507 lb Nota : AMORTISÖR ÜST TAKOZU	1J0412331B, 1J0412331C
	VW12040 SOPORTE	Posicion : Izquierda Y Derecha Peso : 1.641 kg / 3.618 lb Nota : MOTOR TAKOZU	1J0199555AA, 1J0199555AK
	VW12070 SOPORTE	Posicion : Izquierda Y Derecha Peso : 1.64 kg / 3.616 lb Nota : MOTOR TAKOZU	1J0199555AH
	VW12073 SOPORTE	Posicion : Izquierda Y Derecha Peso : 1.643 kg / 3.622 lb Nota : MOTOR TAKOZU	1K0199262AC, 1K0199262AL 1K0199262L
	VW12075 SOPORTE	Posicion : Izquierda Y Derecha Peso : 2.2 kg / 4.850 lb Nota : MOTOR TAKOZU	1J0199262BF
	VW12081 SOPORTE	Posicion : Izquierda Y Derecha Peso : 2.04 kg / 4.497 lb Nota : MOTOR TAKOZU	1J0199262BK
	VW12084 SOPORTE	Posicion : Izquierda Y Derecha Peso : 2.034 kg / 4.484 lb Nota : MOTOR TAKOZU	1J0199262BE
	VW12085 SOPORTE	Posicion : Izquierda Y Derecha Peso : 0.1 kg / 0.220 lb Nota : EGZOS TAKOZU	1J0253144G, 1J0802117

* Nombres de los vehículos, marcas, modelos, símbolos y logos, número OE y otros números de terceros en el sitio web y catálogo solo son con fines de referencia.

OCTAVIA
I 1U2
1996 - 2004

Imagen	Clave del Producto y Descripción	Detalles	OEM
	VW12100 SOPORTE	Posicion : Izquierda Y Derecha Peso : 1.12 kg / 2.469 lb Nota : MOTOR TAKOZU ARKA	1J0199851AA, 1J0199851AK 1J0199851M, 1J0199851N
	VW12102 SOPORTE	Posicion : Izquierda Y Derecha Peso : 1.64 kg / 3.616 lb Nota : MOTOR TAKOZU	1J0199555AJ, 1J0199555AM 1J0199555AQ, 1J0199555BH
	VW12096 SOPORTE	Posicion : Izquierda Y Derecha Peso : 0.035 kg / 0.077 lb Nota : SÜSPANSIYON TAKOZU	1J0412303
	VW13002 Cubre Polvo De Direccion	Peso : 0.1 kg / 0.220 lb	1J0422831, 1J0422831B 8N0422831
	VW13002K Cubre Polvo De Direccion	Peso : 0.2 kg / 0.441 lb	1J0422831, 1J0422831B 8N0422831
	VW13006 Cubre Polvo De Direccion	Peso : 0.145 kg / 0.320 lb	1K0423831A, 5C0423831
	VW13006K Cubre Polvo De Direccion	Peso : 0.29 kg / 0.639 lb	1K0423831A, 5C0423831
	F114014 CUBRE POLVO DE JUNTA HOMOCINETICA FRONTAL INTERIOR	Peso : 0.211 kg / 0.465 lb	46307841
	VW14003 CUBRE POLVO DE JUNTA HOMOCINETICA FRONTAL EXTERIOR	Peso : 0.25 kg / 0.551 lb	1K0 498 203, 1K0498203
	VW15002 Cubre Polvo De Amortiguador	Chasis (Delantero / Trasero) : Trasera	900064

OCTAVIA
I COMBI 1U5
1996 - 2004

Imagen	Clave del Producto y Descripción	Detalles	OEM
	AU1014 RÓTULA FRONTAL DERECHO INFERIOR	Peso : 0,35 kg / 0.772 lb Medida de Cono : Ø15 Diámetro del Horificio de Cone : Ø8,5 Diámetro de Cuerda del Perno : M12X1,25	1J0407366A, 1J0407366AS 1J0407366B, 1J0407366C 1J0407366D, 1J0407366H
	AU1014K RÓTULA FRONTAL DERECHO INFERIOR	Peso : 0,5 kg / 1.102 lb Medida de Cono : Ø15 Diámetro del Horificio de Cone : Ø8,5 Diámetro de Cuerda del Perno : M12X1,25	1J0407366, 1J0407366A 1J0407366AS, 1J0407366B 1J0407366C, 1J0407366CS 1J0407366D*, 1J0407366D 1J0407366H, 8Z0407366A
	AU1015 RÓTULA FRONTAL INFERIOR IZQUIERDO	Peso : 0,35 kg / 0.772 lb Medida de Cono : Ø15 Diámetro del Horificio de Cone : Ø8,5 Diámetro de Cuerda del Perno : M12X1,25	1J0407365A, 1J0407365B 1J0407365C, 1J0407365D
	AU1015K RÓTULA FRONTAL INFERIOR IZQUIERDO	Peso : 0,5 kg / 1.102 lb Medida de Cono : Ø15 Diámetro del Horificio de Cone : Ø8,5 Diámetro de Cuerda del Perno : M12X1,25	1J0407365, 1J0407365A* 1J0407365A, 1J0407365AS 1J0407365B*, 1J0407365B 1J0407365C*, 1J0407365C 1J0407365CS, 1J0407365D*
	AU2009 TERMINAL EXTERIOR FRONTAL DERECHO	Peso : 0,37 kg / 0.816 lb Longitud : 92 mm / 3.62 inch Tamaño de la Rosca : M14X1,5 Diámetro de Cuerda del Perno : M12X1,5 Diámetro del Cono del Perno : Ø13,3	1J0422812B, 3A0422812B 6R0423812A
	AU2010 TERMINAL EXTERIOR FRONTAL IZQUIERDO	Peso : 0,375 kg / 0.827 lb Longitud : 92 mm / 3.62 inch Tamaño de la Rosca : M14X1,5 Diámetro de Cuerda del Perno : M12X1,5 Diámetro del Cono del Perno : Ø13,2	1J0422811B, 1JD422811 3A0422811B, 6R0423811A
	AU2318 TERMINAL EXTERIOR FRONTAL IZQUIERDO	Peso : 0,312 kg / 0.688 lb Longitud : 76 mm / 2.99 inch Tamaño de la Rosca : M14X1,5 Diámetro de Cuerda del Perno : M12X1,5 Diámetro del Cono del Perno : Ø13,4	1J0422811, 1J0422811A
	AU2319 TERMINAL EXTERIOR FRONTAL DERECHO	Peso : 0,315 kg / 0.694 lb Longitud : 76 mm / 2.99 inch Tamaño de la Rosca : M14X1,5 Diámetro de Cuerda del Perno : M12X1,5 Diámetro del Cono del Perno : Ø13,4	1J0422812, 1J0422812A
	AU3001 TERMINAL INTERIOR DELANTERO	Peso : 0,622 kg / 1.371 lb Longitud : 318 mm / 12.52 inch Tamaño de la Rosca : M16X1,5 Diámetro de Cuerda del Perno : M14X1,5	1J0422803B, 1J0422804B 1J0422804E, 1J0422807 1J0422807B, 1J0422821B
	AU3003 TERMINAL INTERIOR DELANTERO	Peso : 0,629 kg / 1.387 lb Longitud : 341 mm / 13.43 inch Tamaño de la Rosca : M16X1,5 Diámetro de Cuerda del Perno : M14X1,5	1J0422803A, 1J0422804A 1J0422807A, 1J0422807C 1J0422821, 1J0422821A 1J0822807B
	AU3004 TERMINAL INTERIOR DELANTERO	Peso : 0.35 kg / 0.772 lb Longitud : 320 mm / 12.60 inch	1J0422810B

* Nombres de los vehículos, marcas, modelos, símbolos y logos, número OE y otros números de terceros en el sitio web y catálogo solo son con fines de referencia.

VW8001 / Kit De Suspension Y Direccion Delantero

OCTAVIA

I COMBI 1U5

1996 - 2004

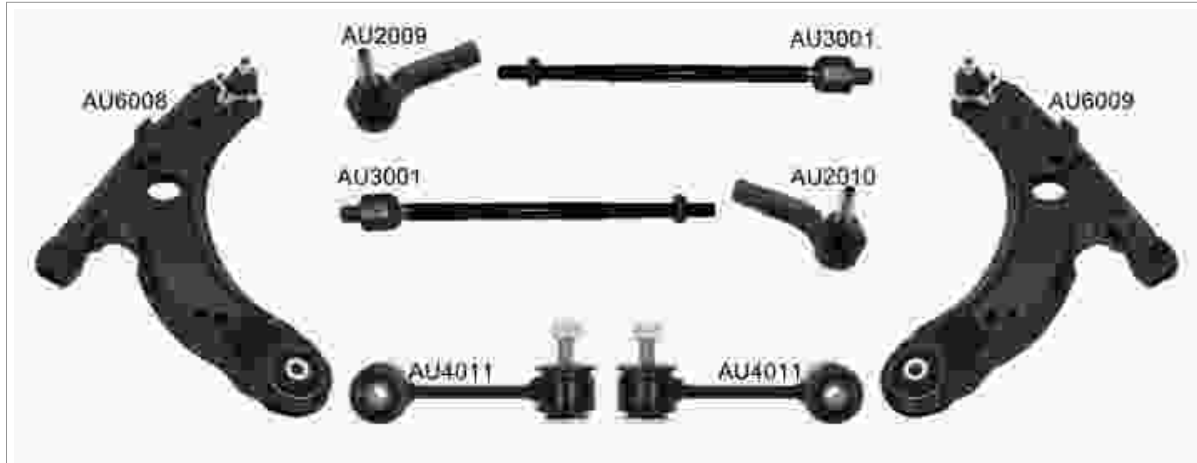

Piezas del Kit

Imagen	RIW Codigo / Nombre	OEM	OEM	RIW Codigo / Nombre	Imagen
	AU2009 Terminal Exterior Frontal Derecho	1J0422812B, 3A0422812B 6R0423812A	1J0422811B, 1JD422811 3A0422811B, 6R0423811A	AU2010 Terminal Exterior Frontal Izquierdo	
	AU3001 Terminal Interior Delantero	1J0422803B, 1J0422804B 1J0422804E, 1J0422807 1J0422807B, 1J0422821B	1J0411315E, 1J0411315G 1J0422315G	VW4011 Tornillo Estabilizador Delantero	
	AU6008 Horquillas Frontal Derecho Inferior	1J0407151B	1J0407151A	AU6009 Horquillas Frontal Inferior Izquierdo	





* Nombres de los vehiculos, marcas, modelos, simbolos y logos, numero OE y otros numeros de terceros en el sitio web y catalogo solo son con fines de referencia.

OCTAVIA
I COMBI 1U5
1996 - 2004

Imagen	Clave del Producto y Descripción	Detalles	OEM
	AU20093001 TERMINALES COMPLETAS FRONTAL DERECHO	Peso : 0,951 kg / 2.097 lb Terminal Exterior : AU2009 Terminal Interior : AU3001	1H0422804B
	AU20103001 TERMINALES COMPLETAS FRONTAL IZQUIERDO	Peso : 0,952 kg / 2.099 lb Terminal Exterior : AU2010 Terminal Interior : AU3001	1H0422803B
	AU23183003 TERMINALES COMPLETAS FRONTAL DERECHO	Peso : 0,945 kg / 2.083 lb Terminal Exterior : AU2318 Terminal Interior : AU3003	1J0422804, 1J0422804A 1J0422804C
	AU23183004 TERMINALES COMPLETAS FRONTAL IZQUIERDO	Peso : 1.075 kg / 2.370 lb Terminal Exterior : AU2318 Terminal Interior : AU3004	1J0422803B
	AU23193003 TERMINALES COMPLETAS FRONTAL IZQUIERDO	Peso : 0,94 kg / 2.072 lb Terminal Exterior : AU2319 Terminal Interior : AU3003	1J0422803, 1J0422803A 1J0422803C
	AU23193004 TERMINALES COMPLETAS FRONTAL DERECHO	Peso : 1.1 kg / 2.425 lb Terminal Exterior : AU2319 Terminal Interior : AU3004	1J0422804B
	VW4010 TORNILLO ESTABILIZADOR DELANTERO	Peso : 0,18 kg / 0.397 lb Tipo de Material : Plastico Longitud : 106 mm / 4.17 inch Diametro de Cuerda del Perno : M10X1,5	1J0411315C, 1J0411315J
	VW4011 TORNILLO ESTABILIZADOR DELANTERO	Peso : 0,258 kg / 0.569 lb Tipo de Material : Çelik Longitud : 106 mm / 4.17 inch Diametro de Cuerda del Perno : M10X1,5	1J0411315E, 1J0411315G 1J0422315G
	VW4020 TORNILLO ESTABILIZADOR DELANTERO	Peso : 0,151 kg / 0.333 lb Tipo de Material : Plastico Longitud : 105 mm / 4.13 inch	1J0411315B, 1J0411315H 1J0411315K
	AU6008 HORQUILLAS FRONTAL DERECHO INFERIOR	Peso : 3,495 kg / 7.705 lb Tipo de Material : Chapa Metálica	1J0407151B
	AU6008J HORQUILLAS FRONTAL DERECHO INFERIOR	Peso : 3,212 kg / 7.081 lb Tipo de Material : Chapa Metálica	1J0407151C

* Nombres de los vehículos, marcas, modelos, símbolos y logos, número OE y otros números de terceros en el sitio web y catálogo solo son con fines de referencia.

OCTAVIA
I COMBI 1U5
1996 - 2004

Imagen	Clave del Producto y Descripción	Detalles	OEM
	AU6009 HORQUILLAS FRONTAL INFERIOR IZQUIERDO	Peso : 3,495 kg / 7.705 lb Tipo de Material : Chapa Metálica	1J0407151A
	AU11002 BUJES DELANTERO	Chasis (Delantero / Trasero) : Delantero Posicion : Izquierda Y Derecha Peso : 0,108 kg / 0.238 lb	1J0407181, 1J0407181A
	AU11005 BUJES FRONTAL CENTRAL	Chasis (Delantero / Trasero) : Delantero Posicion : Peso : 0,111 kg / 0.245 lb Nota : VW6014 - VW60614J	191407182, 357407182 357407182F
	VW11036 BUJES	Posicion : Izquierda Y Derecha Peso : 0.07 kg / 0.154 lb Nota : BORUSU	191411315B, 4A0399413A
	VW11090 Buje De Tornillo Estabilizador	Chasis (Delantero / Trasero) : Delantero Peso : 0,045 kg / 0.099 lb	1J0411315*, 1J0411315B* 1J0411315C*, 1J0411315E* 1J0411315G*, 1J0411315J*
	VW11008 BUJES	Posicion : Izquierda Y Derecha Peso : 0.24 kg / 0.529 lb	1J0505203, 1J0505365D 1J0505365F, 1J0505365G 1J0505365J, 1J0505365K 1J0505365M, 1J0505365N
	SK11011 BUJES	Posicion : Izquierda Y Derecha Peso : 0,346 kg / 0.763 lb	6R0501541A
	VW12016 GOMA DE BARRA ESTABILIZADORA DELANTERO	Chasis (Delantero / Trasero) : Delantero Posicion : Izquierda Y Derecha Peso : 0.03 kg / 0.066 lb Tipo de Material : Rubber	1J0411314G, 1J0411314T 8N0411303G, 8N0411303H
	VW12016K GOMA DE BARRA ESTABILIZADORA DELANTERO	Chasis (Delantero / Trasero) : Delantero Posicion : Izquierda Y Derecha Peso : 0.06 kg / 0.132 lb Tipo de Material : Rubber Nota : İKİLİ	1J0411314G, 1J0411314T 8N0411303G, 8N0411303H
	VW12020 GOMA DE BARRA ESTABILIZADORA DELANTERO	Chasis (Delantero / Trasero) : Delantero Posicion : Izquierda Y Derecha Peso : 0.07 kg / 0.154 lb Tipo de Material : Rubber Nota : VÍRAJ ORTA LASTIČI	8D0511327C
	VW12020K SOPORTE DELANTERO	Chasis (Delantero / Trasero) : Delantero Posicion : Izquierda Y Derecha Peso : 0.14 kg / 0.309 lb Tipo de Material : Rubber	8D0511327C*











* Nombres de los vehículos, marcas, modelos, símbolos y logos, número OE y otros números de terceros en el sitio web y catálogo solo son con fines de referencia.

OCTAVIA
I COMBI 1U5
1996 - 2004

Imagen	Clave del Producto y Descripción	Detalles	OEM
	VW12047 GOMA DE BARRA ESTABILIZADORA DELANTERO	Chasis (Delantero / Trasero) : Delantero Posicion : Izquierda Y Derecha Peso : 0.14 kg / 0.309 lb Tipo de Material : Rubber Nota : VÍRAJ LASTIĀI	1J0411314B, 1J0411314S
	VW12047K GOMA DE BARRA ESTABILIZADORA DELANTERO	Chasis (Delantero / Trasero) : Delantero Posicion : Izquierda Y Derecha Peso : 0.28 kg / 0.617 lb Tipo de Material : Rubber Nota : VÍRAJ LASTIĀI (2 ADET)	1J0411314B*, 1J0411314B 1J0411314S*, 1J0411314S
	VW12048 GOMA DE BARRA ESTABILIZADORA DELANTERO	Chasis (Delantero / Trasero) : Delantero Posicion : Izquierda Y Derecha Peso : 0.03 kg / 0.066 lb Tipo de Material : Rubber Nota : VÍRAJ LASTIĀI	1J0411314P
	VW12048K SOPORTE DELANTERO	Chasis (Delantero / Trasero) : Delantero Posicion : Izquierda Y Derecha Peso : 0.06 kg / 0.132 lb Tipo de Material : Rubber	1J0411314P*
	VW12052 GOMA DE BARRA ESTABILIZADORA DELANTERO	Chasis (Delantero / Trasero) : Delantero Posicion : Izquierda Y Derecha Peso : 0.06 kg / 0.132 lb Tipo de Material : Rubber Nota : VÍRAJ LASTIĀI	1J0411314R
	VW12052K SOPORTE DELANTERO	Chasis (Delantero / Trasero) : Delantero Posicion : Izquierda Y Derecha Peso : 0.12 kg / 0.265 lb Tipo de Material : Rubber	1J0411314R*
	VW12064 GOMA DE BARRA ESTABILIZADORA DELANTERO	Chasis (Delantero / Trasero) : Delantero Posicion : Izquierda Y Derecha Peso : 0,023 kg / 0.051 lb Tipo de Material : Rubber Nota : D=Ø21mm	1J0411314C, 1J0411314R
	VW12064K SOPORTE DELANTERO	Chasis (Delantero / Trasero) : Delantero Posicion : Izquierda Y Derecha Peso : 0.046 kg / 0.101 lb Tipo de Material : Rubber	1J0411314C*
	VW12117 GOMA DE BARRA ESTABILIZADORA DELANTERO	Chasis (Delantero / Trasero) : Delantero Posicion : Izquierda Y Derecha Peso : 0.08 kg / 0.176 lb Tipo de Material : Rubber	1J0411327
	VW12117K SOPORTE DELANTERO	Chasis (Delantero / Trasero) : Delantero Posicion : Izquierda Y Derecha Peso : 0.16 kg / 0.353 lb Tipo de Material : Rubber	1J0411327
	SK12002 Soporte De Amortiguador	Chasis (Delantero / Trasero) : Trasera Posicion : Izquierda Y Derecha Peso : 0,305 kg / 0.672 lb Nota : 1.2 / 1.4TSI / 1.6TDI / 1.2TDI	1J0513353A, 1J0513353B 1J0513353C, 1J0513353G 6QE513353, 6R0513353 6R0513353B

* Nombres de los vehiculos, marcas, modelos, simbolos y logos, numero OE y otros numeros de terceros en el sitio web y catalogo solo son con fines de referencia.

OCTAVIA
I COMBI 1U5
1996 - 2004









Imagen	Clave del Producto y Descripción	Detalles	OEM
	VW12061 SOPORTE	Posicion : Izquierda Y Derecha Peso : 0.27 kg / 0.595 lb Nota : AMORTİSÖR TAKOZU	1H0412365A, 1J0412249 1J0412331BS, 1J0412331C
	VW12061A SOPORTE	Posicion : Izquierda Y Derecha Peso : 0.08 kg / 0.176 lb Nota : AMORTİSÖR RULMANI	1J0412249, 1J0412249C 357412249, 357412249A 4503300051, 7201688 7201848, 95VW3K031AA
	VW12061K SOPORTE	Posicion : Izquierda Y Derecha Peso : 0.7 kg / 1.543 lb Nota : 2 PCS	1H0412365A, 1J0412249 1J0412331BS, 1J0412331C
	VW12103 SOPORTE	Posicion : Izquierda Y Derecha Peso : 0.23 kg / 0.507 lb Nota : AMORTİSÖR ÜST TAKOZU	1J0412331B, 1J0412331C
	VW12096 SOPORTE	Posicion : Izquierda Y Derecha Peso : 0.035 kg / 0.077 lb Nota : SÜSPANSİYON TAKOZU	1J0412303
	VW13002 Cubre Polvo De Direccion	Peso : 0.1 kg / 0.220 lb	1J0422831, 1J0422831B 8N0422831
	VW13002K Cubre Polvo De Direccion	Peso : 0.2 kg / 0.441 lb	1J0422831, 1J0422831B 8N0422831
	VW13006 Cubre Polvo De Direccion	Peso : 0.145 kg / 0.320 lb	1K0423831A, 5C0423831
	VW13006K Cubre Polvo De Direccion	Peso : 0.29 kg / 0.639 lb	1K0423831A, 5C0423831
	FI14014 CUBRE POLVO DE JUNTA HOMOCINETICA FRONTAL INTERIOR	Peso : 0.211 kg / 0.465 lb	46307841
	VW14003 CUBRE POLVO DE JUNTA HOMOCINETICA FRONTAL EXTERIOR	Peso : 0.25 kg / 0.551 lb	1K0 498 203, 1K0498203

* Nombres de los vehiculos, marcas, modelos, simbolos y logos, numero OE y otros numeros de terceros en el sitio web y catalogo solo son con fines de referencia.

OCTAVIA I COMBI 1U5 1996 - 2004









Imagen	Clave del Producto y Descripción	Detalles	OEM
	VW15002 Cubre Polvo De Amortiguador	Chasis (Delantero / Trasero) : Trasera	900064

OCTAVIA II 1Z3 2004 - 2013

Imagen	Clave del Producto y Descripción	Detalles	OEM
	VW1014 RÓTULA FRONTAL DERECHO INFERIOR	Peso : 0,565 kg / 1.246 lb Medida de Cono : Ø15,6 Diámetro del Horificio de Cono : Ø10,5 Diámetro de Cuerda del Perno : M12X1,5	1K0407366B, 1K0407366C 1K0407366E, 5Q0407366A
	VW1015 RÓTULA FRONTAL INFERIOR IZQUIERDO	Peso : 0,565 kg / 1.246 lb Medida de Cono : Ø15,6 Diámetro del Horificio de Cono : Ø10,5 Diámetro de Cuerda del Perno : M12X1,5	1K0407365B, 1K0407365C 1K0407365E, 5Q0407365A
	VW2008 TERMINAL EXTERIOR FRONTAL DERECHO	Peso : 0,412 kg / 0.908 lb Longitud : 95 mm / 3.74 inch Tamaño de la Rosca : M16X1,5 Diámetro de Cuerda del Perno : M12X1,5 Diámetro del Cono del Perno : Ø12,7	1K0423812A, 1K0423812C 1K0423812E, 1K0423812G 1K0423812J, 1K0423812K 1KD423812A
	VW2009 TERMINAL EXTERIOR FRONTAL IZQUIERDO	Peso : 0,412 kg / 0.908 lb Longitud : 95 mm / 3.74 inch Tamaño de la Rosca : M16X1,5 Diámetro de Cuerda del Perno : M12X1,5 Diámetro del Cono del Perno : Ø13,5	1K0423811A, 1K0423811C 1K0423811E, 1K0423811G 1K0423811J, 1K0423811K 1KD423811A
	VW3009 TERMINAL INTERIOR DELANTERO	Peso : 0,665 kg / 1.466 lb Longitud : 311 mm / 12.24 inch Tamaño de la Rosca : M16X1,5 Diámetro de Cuerda del Perno : M16X1,5	1K0423810A
	VW20083009 TERMINALES COMPLETAS FRONTAL DERECHO	Peso : 1,078 kg / 2.377 lb Terminal Exterior : VW2008 Terminal Interior : VW3009	
	VW20093009 TERMINALES COMPLETAS FRONTAL IZQUIERDO	Peso : 1,077 kg / 2.374 lb Terminal Exterior : VW2009 Terminal Interior : VW3009	
	SK4005 TORNILLO ESTABILIZADOR DELANTERO	Peso : 0,322 kg / 0.710 lb Tipo de Material : Chapa Metálica Longitud : 335 mm / 13.19 inch Diámetro de Cuerda del Perno : M12X1,5	5Q0411315B
	VW4014 TORNILLO ESTABILIZADOR DELANTERO	Peso : 0,46 kg / 1.014 lb Tipo de Material : Çelik Longitud : 335 mm / 13.19 inch Diámetro de Cuerda del Perno : M12X1,5	1K0411315B, 1K0411315D 1K0411315J, 1K0411315K 1K0411315R, 5Q0411315A 5Q0411315B

* Nombres de los vehículos, marcas, modelos, símbolos y logos, número OE y otros números de terceros en el sitio web y catálogo solo son con fines de referencia.

OCTAVIA
II 1Z3
2004 - 2013

Imagen	Clave del Producto y Descripción	Detalles	OEM
	VW4015 TORNILLO ESTABILIZADOR TRASERA	Peso : 0,373 kg / 0.822 lb Tipo de Material : Çelik Longitud : 95,5 mm / 3.76 inch Diámetro de Cuerda del Perno : M10X1,5	1K0505465C, 1K0505465D 1K0505465H, 1K0505465J 1K0505465K
	VW4015K TORNILLO ESTABILIZADOR TRASERA	Peso : 0,373 kg / 0.822 lb Tipo de Material : Çelik Longitud : 95,5 mm / 3.76 inch Diámetro de Cuerda del Perno : M10X1,5	1K0505465C, 1K0505465D 1K0505465H, 1K0505465J 1K0505465K
	AU6010 HORQUILLAS TRASERO SUPERIOR	Peso : 1,298 kg / 2.862 lb Tipo de Material : Chapa Metálica	1K0505323H, 1K0505323N
	SE9001 HORQUILLAS TRASERO INFERIOR DERECHO	Peso : 1 kg / 2.205 lb Tipo de Material : Chapa Metálica	1K0501530C
	SE9002 HORQUILLAS TRASERO INFERIOR IZQUIERDO	Peso : 1 kg / 2.205 lb Tipo de Material : Chapa Metálica	1K0501529F
	VW6016 HORQUILLAS FRONTAL DERECHO INFERIOR	Peso : 4,543 kg / 10.016 lb Tipo de Material : Chapa Metálica	1K0407152P, 1K0407152Q* 1K0407152Q
	VW6016J HORQUILLAS FRONTAL DERECHO INFERIOR	Peso : 4,015 kg / 8.852 lb Tipo de Material : Chapa Metálica	1K0407151P, 1K0407151Q 1K0407152P, 1K0407152Q
	VW6017 HORQUILLAS FRONTAL INFERIOR IZQUIERDO	Peso : 4,543 kg / 10.016 lb Tipo de Material : Chapa Metálica	1K0407151M*, 1K0407151P 1K0407151Q*, 1K0407151Q
	VW6017J HORQUILLAS FRONTAL INFERIOR IZQUIERDO	Peso : 4,015 kg / 8.852 lb Tipo de Material : Chapa Metálica	1K0407151P, 1K0407151Q 1K0407152P, 1K0407152Q
	VW6018J HORQUILLAS FRONTAL DERECHO INFERIOR	Peso : 4,232 kg / 9.330 lb Tipo de Material : Döküm Çelik	1K0407152AC, 1K0407152M 1K0407152R
	VW6019J HORQUILLAS FRONTAL INFERIOR IZQUIERDO	Peso : 4,232 kg / 9.330 lb Tipo de Material : Döküm Çelik	1K0407151AC, 1K0407151M 1K0407151R

* Nombres de los vehículos, marcas, modelos, símbolos y logos, número OE y otros números de terceros en el sitio web y catálogo solo son con fines de referencia.

OCTAVIA
II 1Z3
2004 - 2013

Imagen	Clave del Producto y Descripción	Detalles	OEM
	VW9001 HORQUILLAS INFERIOR TRASERO	Peso : 2,55 kg / 5.622 lb Tipo de Material : Chapa Metálica	1K0505311AA, 1K0505311ABÂ 1K0505311H, 1K0505311S 1K0505311T
	AU11014 BUJES TRASERA	Chasis (Delantero / Trasero) : Trasera Posicion : Izquierda Y Derecha Peso : 0.192 kg / 0.423 lb	1K0505543A
	AU11035 BUJES TRASERA	Chasis (Delantero / Trasero) : Trasera Posicion : Izquierda Y Derecha Peso : 0,25 kg / 0.551 lb	1K0505171C
	AU11052 BUJES	Posicion : Izquierda Y Derecha Peso : 0,178 kg / 0.392 lb	1K0505541B, 1K0505541C 1K0505541D
	VW11037 BUJES	Posicion : Izquierda Y Derecha Peso : 0.11 kg / 0.243 lb	1K0505279A
	VW11042 BUJES CENTRAL	Posicion : Peso : 0,182 kg / 0.401 lb	1K0407182, 5Q0407182
	VW11043 BUJES DERECHA	Posicion : Derecha Otro Lado del Artículo : VW11044 Peso : 0,659 kg / 1.453 lb	1K0199232G, 1K0199232H 1K0199232J
	VW11043B BUJES DERECHA	Posicion : Derecha Otro Lado del Artículo : VW11044B Peso : 0,659 kg / 1.453 lb Nota : İÇ BURÇSUZ	1K0199232G, 1K0199232H 1K0199232J
	VW11044 BUJES IZQUIERDO	Posicion : Izquierdo Otro Lado del Artículo : VW11043 Peso : 0,678 kg / 1.495 lb	1K0199231G, 1K0199231H 1K0199231J
	VW11044B BUJES IZQUIERDO	Posicion : Izquierdo Otro Lado del Artículo : VW11043B Peso : 0,678 kg / 1.495 lb Nota : İÇ BURÇSUZ	1K0199231G, 1K0199231H 1K0199231J
	VW11047 BUJES INTERIOR	Posicion : Interior Izquierdo Y Derecho Peso : 0,121 kg / 0.267 lb	1K0199231J, 1K0199231J-P 1K0407183E









* Nombres de los vehículos, marcas, modelos, símbolos y logos, número OE y otros números de terceros en el sitio web y catálogo solo son con fines de referencia.

OCTAVIA
II 1Z3
2004 - 2013

Imagen	Clave del Producto y Descripción	Detalles	OEM
	VW11051 BUJES	Posicion : Izquierda Y Derecha Peso : 0.121 kg / 0.267 lb	6Q0407183, 6Q0407183A
	VW11055 BUJES INTERIOR	Posicion : Interior Izquierdo Y Derecho Peso : 0.121 kg / 0.267 lb	1K0407183E, 8J0407183
	VW11056 BUJES TRASERA	Chasis (Delantero / Trasero) : Trasera Posicion : Izquierda Y Derecha Peso : 0.13 kg / 0.287 lb	1K0505203A, 1K0505323D 1K0505323G, 1K0505323H 1K0505323N, 5Q0505323C
	VW11180 Buje De Tornillo Estabilizador	Chasis (Delantero / Trasero) : Trasera Peso : 0.069 kg / 0.152 lb Longitud : VW4015 mm / 0.00 inch Diámetro de Cuerda del Perno : VW4015K	1K0505465C*, 1K0505465D* 1K0505465H*, 1K0505465J* 1K0505465K*
	VW12159 Buje De Eje	Chasis (Delantero / Trasero) : Trasera Posicion : Izquierda Y Derecha Peso : 0,130 kg / 0.287 lb	1K0505553, 1K0505553A
	SK12003 Goma De Barra Estabilizadora	Chasis (Delantero / Trasero) : Delantero Posicion : Izquierda Y Derecha Peso : 0,075 kg / 0.165 lb Tipo de Material : Rubber	1K0411303, 1K0411303AL* 1K0411303BK, 1K0411314 3C0411303AA*, 3C0411303T*
	SK12003K Goma De Barra Estabilizadora	Chasis (Delantero / Trasero) : Delantero Posicion : Izquierda Y Derecha Peso : 0,150 kg / 0.331 lb Tipo de Material : Rubber	1K0411303, 1K0411303AL* 1K0411303BK, 1K0411314 3C0411303AA*, 3C0411303T*
	VW12017 SOPORTE	Posicion : Izquierda Y Derecha Peso : 0.847 kg / 1.867 lb Nota : AMORTISÖR TAKOZU	1K0412331B, 1K0412331C
	VW12061 SOPORTE	Posicion : Izquierda Y Derecha Peso : 0.27 kg / 0.595 lb Nota : AMORTISÖR TAKOZU	1H0412365A, 1J0412249 1J0412331BS, 1J0412331C
	VW12061A SOPORTE	Posicion : Izquierda Y Derecha Peso : 0.08 kg / 0.176 lb Nota : AMORTISOR RULMANI	1J0412249, 1J0412249C 357412249, 357412249A 4503300051, 7201688 7201848, 95VW3K031AA
	VW12061K SOPORTE	Posicion : Izquierda Y Derecha Peso : 0.7 kg / 1.543 lb Nota : 2 PCS	1H0412365A, 1J0412249 1J0412331BS, 1J0412331C

* Nombres de los vehiculos, marcas, modelos, simbolos y logos, numero OE y otros numeros de terceros en el sitio web y catalogo solo son con fines de referencia.

OCTAVIA
II 1Z3
2004 - 2013

Imagen	Clave del Producto y Descripción	Detalles	OEM
	VW12109 SOPORTE	Posicion : Izquierda Y Derecha Peso : 0.26 kg / 0.573 lb Nota : AMORTISÖR RULMANI	6N0412249C, 6N0412249E
	VW12109K SOPORTE	Posicion : Izquierda Y Derecha Peso : 0.52 kg / 1.146 lb Nota : 2 PCS	6N0412249C, 6N0412249E
	VW12025 SOPORTE INFERIOR	Posicion : Peso : 0.25 kg / 0.551 lb Nota : MOTOR TAKOZU ALT	1K0199867A, 1K0199867B 1K0199867Q
	VW12027 SOPORTE	Posicion : Izquierda Y Derecha Peso : 2.02 kg / 4.453 lb Nota : MOTOR KULAĞI	1K0199262, 1K0199262CN
	VW12029 SOPORTE	Posicion : Izquierda Y Derecha Peso : 0.585 kg / 1.290 lb Nota : Motor takozu	1K0199855AD, 1K0199855BA 1K0199855K
	VW12032 SOPORTE	Posicion : Izquierda Y Derecha Peso : 0.64 kg / 1.411 lb Nota : Motor takozu	1K0199855BB, 1K0199855L
	VW12033 SOPORTE	Posicion : Izquierda Y Derecha Peso : 1.84 kg / 4.057 lb Nota : Motor takozu	1K0199555AQ, 1K0199555AR 1K0199555Q, 1K0199555R 3C0199555AA, 3C0199555R
	VW12034 SOPORTE	Posicion : Izquierda Y Derecha Peso : 1.9 kg / 4.189 lb Nota : Motor takozu	1K0199555BA, 1K0199555BB 1K0199555L, 1K0199555M 1L0199555L
	VW12073 SOPORTE	Posicion : Izquierda Y Derecha Peso : 1.643 kg / 3.622 lb Nota : MOTOR TAKOZU	1K0199262AC, 1K0199262AL 1K0199262L
	VW12076 SOPORTE	Posicion : Izquierda Y Derecha Peso : 1.97 kg / 4.343 lb Nota : MOTOR TAKOZU	1K0199262AF, 1K0199262AT 1K0199262BB
	VW12077 SOPORTE	Posicion : Izquierda Y Derecha Peso : 1.95 kg / 4.299 lb Nota : MOTOR TAKOZU	1K0199262CG, 1K0199262CP







* Nombres de los vehiculos, marcas, modelos, simbolos y logos, numero OE y otros numeros de terceros en el sitio web y catalogo solo son con fines de referencia.

OCTAVIA
II 1Z3
2004 - 2013

Imagen	Clave del Producto y Descripción	Detalles	OEM
	VW12078 SOPORTE	Posicion : Izquierda Y Derecha Peso : 1.78 kg / 3.924 lb Nota : ŞANZUMAN TAKOZU	1K0199555AC
	VW12082 SOPORTE	Posicion : Izquierda Y Derecha Peso : 2.05 kg / 4.519 lb Nota : MOTOR TAKOZU	1K0199262AK, 1K0199262K
	VW12094 SOPORTE	Posicion : Izquierda Y Derecha Peso : 1.872 kg / 4.127 lb Nota : MOTOR TAKOZU	1K0199555N
	VW12097 SOPORTE	Posicion : Izquierda Y Derecha Peso : 0.251 kg / 0.553 lb Nota : MOTOR TAKOZU	1K0199868, 1K0199868A 1K0199868C, 1K0199868P 1K0199868Q
	VW12110 SOPORTE	Posicion : Izquierda Y Derecha Peso : 1.918 kg / 4.228 lb Nota : MOTOR TAKOZU	1K0199262AB, 1K0199262AM 1K0199262M
	VW12124 SOPORTE	Posicion : Izquierda Y Derecha Peso : 1.927 kg / 4.248 lb	1K0199262A, 1K0199262AA 1K0199262AS
	VW12106 SOPORTE IZQUIERDO	Posicion : Izquierdo Peso : 1.95 kg / 4.299 lb Nota : ŞANZUMAN TAKOZU SOL	1K0199555AT, 1K0199555T
	VW12038 SOPORTE	Posicion : Izquierda Y Derecha Peso : 0.12 kg / 0.265 lb Nota : SUS. ARA YATAK TAKOZ ARKA	3C0 511 359, 3C0511359
	VW12051 SOPORTE	Posicion : Izquierda Y Derecha Peso : 0.045 kg / 0.099 lb Nota : LASTİK DAYANAK SUSPENSİYON	1K0412303B
	VW12086 SOPORTE	Posicion : Izquierda Y Derecha Peso : 0.024 kg / 0.053 lb Nota : RADYATÖR ÜST LASTİĞİ	1K0121367F
	VW13002 Cubre Polvo De Direccion	Peso : 0.1 kg / 0.220 lb	1J0422831, 1J0422831B 8N0422831

* Nombres de los vehiculos, marcas, modelos, simbolos y logos, numero OE y otros numeros de terceros en el sitio web y catalogo solo son con fines de referencia.

OCTAVIA
II 1Z3
2004 - 2013

Imagen	Clave del Producto y Descripción	Detalles	OEM
	VW13002K Cubre Polvo De Direccion	Peso : 0.2 kg / 0.441 lb	1J0422831, 1J0422831B 8N0422831
	VW13006 Cubre Polvo De Direccion	Peso : 0.145 kg / 0.320 lb	1K0423831A, 5C0423831
	VW13006K Cubre Polvo De Direccion	Peso : 0.29 kg / 0.639 lb	1K0423831A, 5C0423831
	VW14003 CUBRE POLVO DE JUNTA HOMOCINETICA FRONTAL EXTERIOR	Peso : 0.25 kg / 0.551 lb	1K0 498 203, 1K0498203
	VW14011 CUBRE POLVO DE JUNTA HOMOCINETICA FRONTAL INTERIOR	Peso : 0.236 kg / 0.520 lb	1K0498201D
	AU15001 Cubre Polvo De Amortiguador	Chasis (Delantero / Trasero) : Delantero Peso : 0,110 kg / 0.243 lb	6N0413175A
	VW15002 Cubre Polvo De Amortiguador	Chasis (Delantero / Trasero) : Trasera	900064

OCTAVIA
II COMBI 1Z5
2004 - 2013

Imagen	Clave del Producto y Descripción	Detalles	OEM
	VW1014 RÓTULA FRONTAL DERECHO INFERIOR	Peso : 0,565 kg / 1.246 lb Medida de Cono : Ø15,6 Diámetro del Horificio de Cone : Ø10,5 Diámetro de Cuerda del Perno : M12X1,5	1K0407366B, 1K0407366C 1K0407366E, 5Q0407366A
	VW1015 RÓTULA FRONTAL INFERIOR IZQUIERDO	Peso : 0,565 kg / 1.246 lb Medida de Cono : Ø15,6 Diámetro del Horificio de Cone : Ø10,5 Diámetro de Cuerda del Perno : M12X1,5	1K0407365B, 1K0407365C 1K0407365E, 5Q0407365A
	VW2008 TERMINAL EXTERIOR FRONTAL DERECHO	Peso : 0,412 kg / 0.908 lb Longitud : 95 mm / 3.74 inch Tamaño de la Rosca : M16X1,5 Diámetro de Cuerda del Perno : M12X1,5 Diámetro del Cono del Perno : Ø12,7	1K0423812A, 1K0423812C 1K0423812E, 1K0423812G 1K0423812J, 1K0423812K 1KD423812A

* Nombres de los vehículos, marcas, modelos, símbolos y logos, número OE y otros números de terceros en el sitio web y catálogo solo son con fines de referencia.

OCTAVIA
II COMBI 1Z5
2004 - 2013

Imagen	Clave del Producto y Descripción	Detalles	OEM
	VW2009 TERMINAL EXTERIOR FRONTAL IZQUIERDO	Peso : 0,412 kg / 0.908 lb Longitud : 95 mm / 3.74 inch Tamaño de la Rosca : M16X1,5 Diámetro de Cuerda del Perno : M12X1,5 Diámetro del Cono del Perno : Ø13,5	1K0423811A, 1K0423811C 1K0423811E, 1K0423811G 1K0423811J, 1K0423811K 1KD423811A
	VW3009 TERMINAL INTERIOR DELANTERO	Peso : 0,665 kg / 1.466 lb Longitud : 311 mm / 12.24 inch Tamaño de la Rosca : M16X1,5 Diámetro de Cuerda del Perno : M16X1,5	1K0423810A
	VW20083009 TERMINALES COMPLETAS FRONTAL DERECHO	Peso : 1,078 kg / 2.377 lb Terminal Exterior : VW2008 Terminal Interior : VW3009	
	VW20093009 TERMINALES COMPLETAS FRONTAL IZQUIERDO	Peso : 1,077 kg / 2.374 lb Terminal Exterior : VW2009 Terminal Interior : VW3009	
	SK4005 TORNILLO ESTABILIZADOR DELANTERO	Peso : 0,322 kg / 0.710 lb Tipo de Material : Chapa Metálica Longitud : 335 mm / 13.19 inch Diámetro de Cuerda del Perno : M12X1,5	5Q0411315B
	VW4014 TORNILLO ESTABILIZADOR DELANTERO	Peso : 0,46 kg / 1.014 lb Tipo de Material : Çelik Longitud : 335 mm / 13.19 inch Diámetro de Cuerda del Perno : M12X1,5	1K0411315B, 1K0411315D 1K0411315J, 1K0411315K 1K0411315R, 5Q0411315A 5Q0411315B
	VW4015 TORNILLO ESTABILIZADOR TRASERA	Peso : 0,373 kg / 0.822 lb Tipo de Material : Çelik Longitud : 95,5 mm / 3.76 inch Diámetro de Cuerda del Perno : M10X1,5	1K0505465C, 1K0505465D 1K0505465H, 1K0505465J 1K0505465K
	VW4015K TORNILLO ESTABILIZADOR TRASERA	Peso : 0,373 kg / 0.822 lb Tipo de Material : Çelik Longitud : 95,5 mm / 3.76 inch Diámetro de Cuerda del Perno : M10X1,5	1K0505465C, 1K0505465D 1K0505465H, 1K0505465J 1K0505465K
	AU6010 HORQUILLAS TRASERO SUPERIOR	Peso : 1,298 kg / 2.862 lb Tipo de Material : Chapa Metálica	1K0505323H, 1K0505323N
	SE9001 HORQUILLAS TRASERO INFERIOR DERECHO	Peso : 1 kg / 2.205 lb Tipo de Material : Chapa Metálica	1K0501530C
	SE9002 HORQUILLAS TRASERO INFERIOR IZQUIERDO	Peso : 1 kg / 2.205 lb Tipo de Material : Chapa Metálica	1K0501529F











* Nombres de los vehículos, marcas, modelos, símbolos y logos, número OE y otros números de terceros en el sitio web y catálogo solo son con fines de referencia.

OCTAVIA
II COMBI 1Z5
2004 - 2013

Imagen	Clave del Producto y Descripción	Detalles	OEM
	VW6016 HORQUILLAS FRONTAL DERECHO INFERIOR	Peso : 4,543 kg / 10.016 lb Tipo de Material : Chapa Metálica	1K0407152P, 1K0407152Q* 1K0407152Q
	VW6016J HORQUILLAS FRONTAL DERECHO INFERIOR	Peso : 4,015 kg / 8.852 lb Tipo de Material : Chapa Metálica	1K0407151P, 1K0407151Q 1K0407152P, 1K0407152Q
	VW6017 HORQUILLAS FRONTAL INFERIOR IZQUIERDO	Peso : 4,543 kg / 10.016 lb Tipo de Material : Chapa Metálica	1K0407151M*, 1K0407151P 1K0407151Q*, 1K0407151Q
	VW6017J HORQUILLAS FRONTAL INFERIOR IZQUIERDO	Peso : 4,015 kg / 8.852 lb Tipo de Material : Chapa Metálica	1K0407151P, 1K0407151Q 1K0407152P, 1K0407152Q
	VW6018J HORQUILLAS FRONTAL DERECHO INFERIOR	Peso : 4,232 kg / 9.330 lb Tipo de Material : Döküm Çelik	1K0407152AC, 1K0407152M 1K0407152R
	VW6019J HORQUILLAS FRONTAL INFERIOR IZQUIERDO	Peso : 4,232 kg / 9.330 lb Tipo de Material : Döküm Çelik	1K0407151AC, 1K0407151M 1K0407151R
	VW9001 HORQUILLAS INFERIOR TRASERO	Peso : 2,55 kg / 5.622 lb Tipo de Material : Chapa Metálica	1K0505311AA, 1K0505311ABÂ 1K0505311H, 1K0505311S 1K0505311T
	AU11014 BUJES TRASERA	Chasis (Delantero / Trasero) : Trasera Posicion : Izquierda Y Derecha Peso : 0.192 kg / 0.423 lb	1K0505543A
	AU11035 BUJES TRASERA	Chasis (Delantero / Trasero) : Trasera Posicion : Izquierda Y Derecha Peso : 0,25 kg / 0.551 lb	1K0505171C
	AU11052 BUJES	Posicion : Izquierda Y Derecha Peso : 0,178 kg / 0.392 lb	1K0505541B, 1K0505541C 1K0505541D
	VW11037 BUJES	Posicion : Izquierda Y Derecha Peso : 0.11 kg / 0.243 lb	1K0505279A

* Nombres de los vehículos, marcas, modelos, símbolos y logos, número OE y otros números de terceros en el sitio web y catálogo solo son con fines de referencia.

OCTAVIA
II COMBI 1Z5
2004 - 2013

Imagen	Clave del Producto y Descripción	Detalles	OEM
	VW11042 BUJES CENTRAL	Posicion : Peso : 0,182 kg / 0.401 lb	1K0407182, 5Q0407182
	VW11043 BUJES DERECHA	Posicion : Derecha Otro Lado del Artículo : VW11044 Peso : 0,659 kg / 1.453 lb	1K0199232G, 1K0199232H 1K0199232J
	VW11043B BUJES DERECHA	Posicion : Derecha Otro Lado del Artículo : VW11044B Peso : 0,659 kg / 1.453 lb Nota : İÇ BURÇSUZ	1K0199232G, 1K0199232H 1K0199232J
	VW11044 BUJES IZQUIERDO	Posicion : Izquierdo Otro Lado del Artículo : VW11043 Peso : 0,678 kg / 1.495 lb	1K0199231G, 1K0199231H 1K0199231J
	VW11044B BUJES IZQUIERDO	Posicion : Izquierdo Otro Lado del Artículo : VW11043B Peso : 0,678 kg / 1.495 lb Nota : İÇ BURÇSUZ	1K0199231G, 1K0199231H 1K0199231J
	VW11047 BUJES INTERIOR	Posicion : Interior Izquierdo Y Derecho Peso : 0,121 kg / 0.267 lb	1K0199231J, 1K0199231J-P 1K0407183E
	VW11051 BUJES	Posicion : Izquierda Y Derecha Peso : 0.121 kg / 0.267 lb	6Q0407183, 6Q0407183A
	VW11055 BUJES INTERIOR	Posicion : Interior Izquierdo Y Derecho Peso : 0.121 kg / 0.267 lb	1K0407183E, 8J0407183
	VW11056 BUJES TRASERA	Chasis (Delantero / Trasero) : Trasera Posicion : Izquierda Y Derecha Peso : 0.13 kg / 0.287 lb	1K0505203A, 1K0505323D 1K0505323G, 1K0505323H 1K0505323N, 5Q0505323C
	VW11180 Buje De Tornillo Estabilizador	Chasis (Delantero / Trasero) : Trasera Peso : 0.069 kg / 0.152 lb Longitud : VW4015 mm / 0.00 inch Diámetro de Cuerda del Perno : VW4015K	1K0505465C*, 1K0505465D* 1K0505465H*, 1K0505465J* 1K0505465K*
	VW12159 Buje De Eje	Chasis (Delantero / Trasero) : Trasera Posicion : Izquierda Y Derecha Peso : 0,130 kg / 0.287 lb	1K0505553, 1K0505553A

* Nombres de los vehículos, marcas, modelos, símbolos y logos, número OE y otros números de terceros en el sitio web y catálogo solo son con fines de referencia.

OCTAVIA
II COMBI 1Z5
2004 - 2013

Imagen	Clave del Producto y Descripción	Detalles	OEM
	AU12024 Buje De Torsion	Chasis (Delantero / Trasero) : Trasera Posicion : Izquierda Y Derecha Peso : 0.557 kg / 1.228 lb	1K0505145F, 1K0505145H 1K0505145K
	SK12003 Goma De Barra Estabilizadora	Chasis (Delantero / Trasero) : Delantero Posicion : Izquierda Y Derecha Peso : 0,075 kg / 0.165 lb Tipo de Material : Rubber	1K0411303, 1K0411303AL* 1K0411303BK, 1K0411314 3C0411303AA*, 3C0411303T*
	SK12003K Goma De Barra Estabilizadora	Chasis (Delantero / Trasero) : Delantero Posicion : Izquierda Y Derecha Peso : 0,150 kg / 0.331 lb Tipo de Material : Rubber	1K0411303, 1K0411303AL* 1K0411303BK, 1K0411314 3C0411303AA*, 3C0411303T*
	VW12017 SOPORTE	Posicion : Izquierda Y Derecha Peso : 0.847 kg / 1.867 lb Nota : AMORTISÖR TAKOZU	1K0412331B, 1K0412331C
	VW12061 SOPORTE	Posicion : Izquierda Y Derecha Peso : 0.27 kg / 0.595 lb Nota : AMORTISÖR TAKOZU	1H0412365A, 1J0412249 1J0412331BS, 1J0412331C
	VW12061A SOPORTE	Posicion : Izquierda Y Derecha Peso : 0.08 kg / 0.176 lb Nota : AMORTISOR RULMANI	1J0412249, 1J0412249C 357412249, 357412249A 4503300051, 7201688 7201848, 95VW3K031AA
	VW12061K SOPORTE	Posicion : Izquierda Y Derecha Peso : 0.7 kg / 1.543 lb Nota : 2 PCS	1H0412365A, 1J0412249 1J0412331BS, 1J0412331C
	VW12109 SOPORTE	Posicion : Izquierda Y Derecha Peso : 0.26 kg / 0.573 lb Nota : AMORTISÖR RULMANI	6N0412249C, 6N0412249E
	VW12109K SOPORTE	Posicion : Izquierda Y Derecha Peso : 0.52 kg / 1.146 lb Nota : 2 PCS	6N0412249C, 6N0412249E
	VW12124 SOPORTE	Posicion : Izquierda Y Derecha Peso : 1.927 kg / 4.248 lb	1K0199262A, 1K0199262AA 1K0199262AS
	VW12106 SOPORTE IZQUIERDO	Posicion : Izquierdo Peso : 1.95 kg / 4.299 lb Nota : ŞANZUMAN TAKOZU SOL	1K0199555AT, 1K0199555T

* Nombres de los vehiculos, marcas, modelos, simbolos y logos, numero OE y otros numeros de terceros en el sitio web y catalogo solo son con fines de referencia.

OCTAVIA
II COMBI 1Z5
2004 - 2013

Imagen	Clave del Producto y Descripción	Detalles	OEM
	VW12038 SOPORTE	Posicion : Izquierda Y Derecha Peso : 0.12 kg / 0.265 lb Nota : SUS. ARA YATAK TAKOZ ARKA	3C0 511 359, 3C0511359
	VW12051 SOPORTE	Posicion : Izquierda Y Derecha Peso : 0.045 kg / 0.099 lb Nota : LASTİK DAYANAK SUSPENSİYON	1K0412303B
	VW12086 SOPORTE	Posicion : Izquierda Y Derecha Peso : 0.024 kg / 0.053 lb Nota : RADYATÖR ÜST LASTIĞI	1K0121367F
	VW13002 Cubre Polvo De Direccion	Peso : 0.1 kg / 0.220 lb	1J0422831, 1J0422831B 8N0422831
	VW13002K Cubre Polvo De Direccion	Peso : 0.2 kg / 0.441 lb	1J0422831, 1J0422831B 8N0422831
	VW13006 Cubre Polvo De Direccion	Peso : 0.145 kg / 0.320 lb	1K0423831A, 5C0423831
	VW13006K Cubre Polvo De Direccion	Peso : 0.29 kg / 0.639 lb	1K0423831A, 5C0423831
	VW14003 CUBRE POLVO DE JUNTA HOMOCINETICA FRONTAL EXTERIOR	Peso : 0.25 kg / 0.551 lb	1K0 498 203, 1K0498203
	VW14011 CUBRE POLVO DE JUNTA HOMOCINETICA FRONTAL INTERIOR	Peso : 0.236 kg / 0.520 lb	1K0498201D
	AU15001 Cubre Polvo De Amortiguador	Chasis (Delantero / Trasero) : Delantero Peso : 0,110 kg / 0.243 lb	6N0413175A

OCTAVIA III COMBI 5E5 2012 - 2020











Imagen	Clave del Producto y Descripción	Detalles	OEM
	VW2008 TERMINAL EXTERIOR FRONTAL DERECHO	Peso : 0,412 kg / 0.908 lb Longitud : 95 mm / 3.74 inch Tamaño de la Rosca : M16X1,5 Diámetro de Cuerda del Perno : M12X1,5 Diámetro del Cono del Perno : Ø12,7	1K0423812A, 1K0423812C 1K0423812E, 1K0423812G 1K0423812J, 1K0423812K 1KD423812A

OCTAVIA III 5E3 2012 - 2020

Imagen	Clave del Producto y Descripción	Detalles	OEM
	VW1014 RÓTULA FRONTAL DERECHO INFERIOR	Peso : 0,565 kg / 1.246 lb Medida de Cono : Ø15,6 Diámetro del Horificio de Cono : Ø10,5 Diámetro de Cuerda del Perno : M12X1,5	1K0407366B, 1K0407366C 1K0407366E, 5Q0407366A
	VW1015 RÓTULA FRONTAL INFERIOR IZQUIERDO	Peso : 0,565 kg / 1.246 lb Medida de Cono : Ø15,6 Diámetro del Horificio de Cono : Ø10,5 Diámetro de Cuerda del Perno : M12X1,5	1K0407365B, 1K0407365C 1K0407365E, 5Q0407365A
	VW2008 TERMINAL EXTERIOR FRONTAL DERECHO	Peso : 0,412 kg / 0.908 lb Longitud : 95 mm / 3.74 inch Tamaño de la Rosca : M16X1,5 Diámetro de Cuerda del Perno : M12X1,5 Diámetro del Cono del Perno : Ø12,7	1K0423812A, 1K0423812C 1K0423812E, 1K0423812G 1K0423812J, 1K0423812K 1KD423812A
	VW2009 TERMINAL EXTERIOR FRONTAL IZQUIERDO	Peso : 0,412 kg / 0.908 lb Longitud : 95 mm / 3.74 inch Tamaño de la Rosca : M16X1,5 Diámetro de Cuerda del Perno : M12X1,5 Diámetro del Cono del Perno : Ø13,5	1K0423811A, 1K0423811C 1K0423811E, 1K0423811G 1K0423811J, 1K0423811K 1KD423811A
	SK4005 TORNILLO ESTABILIZADOR DELANTERO	Peso : 0,322 kg / 0.710 lb Tipo de Material : Chapa Metálica Longitud : 335 mm / 13.19 inch Diámetro de Cuerda del Perno : M12X1,5	5Q0411315B
	VW4031 TORNILLO ESTABILIZADOR TRASERA	Peso : 0,15 kg / 0.331 lb Tipo de Material : Plastico Longitud : 70 mm / 2.76 inch Diámetro de Cuerda del Perno : M10X1,5	5Q0505465A, 5Q0505465C
	AU9009 HORQUILLAS INFERIOR TRASERO	Peso : 2,910 kg / 6.415 lb Tipo de Material : Chapa Metálica	5Q0505311C, 5Q0505311D
	AU9012 HORQUILLAS TRASERO INFERIOR DERECHO	Peso : 1,640 kg / 3.616 lb Tipo de Material : Chapa Metálica	5Q0505224D
	AU9013 HORQUILLAS TRASERO INFERIOR IZQUIERDO	Peso : 1,640 kg / 3.616 lb Tipo de Material : Chapa Metálica	5Q0505223D

* Nombres de los vehículos, marcas, modelos, símbolos y logos, número OE y otros números de terceros en el sitio web y catálogo solo son con fines de referencia.

OCTAVIA
III 5E3
2012 - 2020

Imagen	Clave del Producto y Descripción	Detalles	OEM
	VW6039 HORQUILLAS FRONTAL DERECHO INFERIOR	Peso : 3,763 kg / 8.296 lb Tipo de Material : Chapa Metálica	5Q0407152J*, 5Q0407152J 5Q0407152L
	VW6039J HORQUILLAS FRONTAL DERECHO INFERIOR	Peso : 3,206 kg / 7.068 lb Tipo de Material : Chapa Metálica	5Q0407152J*, 5Q0407152J 5Q0407154E
	VW6040 HORQUILLAS FRONTAL INFERIOR IZQUIERDO	Peso : 3,763 kg / 8.296 lb Tipo de Material : Chapa Metálica	5Q0407151J*, 5Q0407151J 5Q0407151L
	VW6040J HORQUILLAS FRONTAL INFERIOR IZQUIERDO	Peso : 3,206 kg / 7.068 lb Tipo de Material : Chapa Metálica	5Q0407151J*, 5Q0407151J 5Q0407153E
	VW9004 HORQUILLAS TRASERO SUPERIOR	Peso : 1,3 kg / 2.866 lb Tipo de Material : Chapa Metálica	5Q0505323C, 5Q0505323D
	VW9005 HORQUILLAS ARKA ALT ÖNDEN	Peso : 0,566 kg / 1.248 lb Tipo de Material : Chapa Metálica	5Q0501529C, 5Q0501529D 5Q0501529E, 5Q0501529F
	AU11068 BUJES INFERIOR TRASERO	Chasis (Delantero / Trasero) : Trasera Posicion : Peso : 0,201 kg / 0.443 lb Tipo de Material : Metal	PART OF 5Q0505223D, PART OF 5Q0505224D
	AU11070 Buje De Horquilla & Tijera	Chasis (Delantero / Trasero) : Trasera Posicion : Inferior Peso : 0,100 kg / 0.220 lb	5Q0505171, 5Q0505311C 5Q0505311CSK, 5Q0505311D 5Q0505311DSK
	VW11042 BUJES CENTRAL	Posicion : Peso : 0,182 kg / 0.401 lb	1K0407182, 5Q0407182
	VW11063 BUJES	Posicion : Izquierda Y Derecha Peso : 0.34 kg / 0.750 lb	5Q0407183D, 5Q0407183E
	VW11075 BUJES TRASERA	Chasis (Delantero / Trasero) : Trasera Posicion : Izquierda Y Derecha Peso : 0,870 kg / 1.918 lb Nota : FORWARD and INNER	Part of 5Q0501529C, Part of 5Q0501529D Part of 5Q0501529E, Part of 5Q0501529F

* Nombres de los vehículos, marcas, modelos, símbolos y logos, número OE y otros números de terceros en el sitio web y catálogo solo son con fines de referencia.

OCTAVIA
III 5E3
2012 - 2020

Imagen	Clave del Producto y Descripción	Detalles	OEM
	VW11076 BUJES TRASERA	Chasis (Delantero / Trasero) : Trasera Posicion : Izquierda Y Derecha Peso : 0,870 kg / 1.918 lb Nota : FORWARD and OUTER	Part of 5Q0501529C, Part of 5Q0501529D Part of 5Q0501529E, Part of 5Q0501529F
	VW12159 Buje De Eje	Chasis (Delantero / Trasero) : Trasera Posicion : Izquierda Y Derecha Peso : 0,130 kg / 0.287 lb	1K0505553, 1K0505553A
	SK12003 Goma De Barra Estabilizadora	Chasis (Delantero / Trasero) : Delantero Posicion : Izquierda Y Derecha Peso : 0,075 kg / 0.165 lb Tipo de Material : Rubber	1K0411303, 1K0411303AL* 1K0411303BK, 1K0411314 3C0411303AA*, 3C0411303T*
	SK12003K Goma De Barra Estabilizadora	Chasis (Delantero / Trasero) : Delantero Posicion : Izquierda Y Derecha Peso : 0,150 kg / 0.331 lb Tipo de Material : Rubber	1K0411303, 1K0411303AL* 1K0411303BK, 1K0411314 3C0411303AA*, 3C0411303T*
	AU12019 SOPORTE	Posicion : Izquierda Y Derecha Peso : 0.204 kg / 0.450 lb Tipo de Material : Motor Takozu	5Q0198037, 5QD199867
	AU12019K SOPORTE	Posicion : Izquierda Y Derecha Peso : 0.408 kg / 0.899 lb Tipo de Material : Motor Takozu Takim	5Q0198037
	AU12020 SOPORTE	Posicion : Izquierda Y Derecha Peso : 0.21 kg / 0.463 lb Tipo de Material : Motor Takozu	5Q0198037, 5Q0199868 5QD199868
	AU12022 SOPORTE	Posicion : Izquierda Y Derecha Peso : 1.58 kg / 3.483 lb Tipo de Material : Motor Takozu	5Q0199262, 5Q0199262BH 5Q0199262DE
	AU12023 SOPORTE	Posicion : Izquierda Y Derecha Peso : 1.58 kg / 3.483 lb Tipo de Material : Motor Takozu Nota : 7 ILERI	5Q0199262BE, 5Q0199262BF
	AU12026 Soporte De Motor	Chasis (Delantero / Trasero) : Delantero Posicion : Izquierda Y Derecha Peso : 0,850 kg / 1.874 lb	5Q0199855AD, 5Q0199855J 5Q0199855P, 5Q0199855Q
	SK12005 Soporte De Motor	Chasis (Delantero / Trasero) : Delantero Posicion : Derecha Peso : 1,575 kg / 3.472 lb	5Q0199262CK

* Nombres de los vehiculos, marcas, modelos, simbolos y logos, numero OE y otros numeros de terceros en el sitio web y catalogo solo son con fines de referencia.

OCTAVIA III 5E3 2012 - 2020











Imagen	Clave del Producto y Descripción	Detalles	OEM
	VW12157 SOPORTE DELANTERO	Chasis (Delantero / Trasero) : Delantero Posicion : Izquierda Y Derecha Peso : 2.2 kg / 4.850 lb	5Q0199555AF, 5Q0199555T 5Q01999555AP
	VW12051 SOPORTE	Posicion : Izquierda Y Derecha Peso : 0.045 kg / 0.099 lb Nota : LASTİK DAYANAK SUSPENSİYON	1K0412303B
	VW12086 SOPORTE	Posicion : Izquierda Y Derecha Peso : 0.024 kg / 0.053 lb Nota : RADYATÖR ÜST LASTIĞI	1K0121367F
	VW13006 Cubre Polvo De Direccion	Peso : 0.145 kg / 0.320 lb	1K0423831A, 5C0423831
	VW13006K Cubre Polvo De Direccion	Peso : 0.29 kg / 0.639 lb	1K0423831A, 5C0423831

OCTAVIA III COMBI 5E5 2012 - 2020

Imagen	Clave del Producto y Descripción	Detalles	OEM
	VW1014 RÓTULA FRONTAL DERECHO INFERIOR	Peso : 0,565 kg / 1.246 lb Medida de Cono : Ø15,6 Diámetro del Horificio de Cono : Ø10,5 Diámetro de Cuerda del Perno : M12X1,5	1K0407366B, 1K0407366C 1K0407366E, 5Q0407366A
	VW1015 RÓTULA FRONTAL INFERIOR IZQUIERDO	Peso : 0,565 kg / 1.246 lb Medida de Cono : Ø15,6 Diámetro del Horificio de Cono : Ø10,5 Diámetro de Cuerda del Perno : M12X1,5	1K0407365B, 1K0407365C 1K0407365E, 5Q0407365A
	VW2009 TERMINAL EXTERIOR FRONTAL IZQUIERDO	Peso : 0,412 kg / 0.908 lb Longitud : 95 mm / 3.74 inch Tamaño de la Rosca : M16X1,5 Diámetro de Cuerda del Perno : M12X1,5 Diámetro del Cono del Perno : Ø13,5	1K0423811A, 1K0423811C 1K0423811E, 1K0423811G 1K0423811J, 1K0423811K 1KD423811A
	SK4005 TORNILLO ESTABILIZADOR DELANTERO	Peso : 0,322 kg / 0.710 lb Tipo de Material : Chapa Metálica Longitud : 335 mm / 13.19 inch Diámetro de Cuerda del Perno : M12X1,5	5Q0411315B
	VW4031 TORNILLO ESTABILIZADOR TRASERA	Peso : 0,15 kg / 0.331 lb Tipo de Material : Plastico Longitud : 70 mm / 2.76 inch Diámetro de Cuerda del Perno : M10X1,5	5Q0505465A, 5Q0505465C

* Nombres de los vehículos, marcas, modelos, símbolos y logos, número OE y otros números de terceros en el sitio web y catálogo solo son con fines de referencia.

OCTAVIA
III COMBI 5E5
2012 - 2020

Imagen	Clave del Producto y Descripción	Detalles	OEM
	AU9009 HORQUILLAS INFERIOR TRASERO	Peso : 2,910 kg / 6.415 lb Tipo de Material : Chapa Metálica	5Q0505311C, 5Q0505311D
	AU9012 HORQUILLAS TRASERO INFERIOR DERECHO	Peso : 1,640 kg / 3.616 lb Tipo de Material : Chapa Metálica	5Q0505224D
	AU9013 HORQUILLAS TRASERO INFERIOR IZQUIERDO	Peso : 1,640 kg / 3.616 lb Tipo de Material : Chapa Metálica	5Q0505223D
	VW6039 HORQUILLAS FRONTAL DERECHO INFERIOR	Peso : 3,763 kg / 8.296 lb Tipo de Material : Chapa Metálica	5Q0407152J*, 5Q0407152J 5Q0407152L
	VW6039J HORQUILLAS FRONTAL DERECHO INFERIOR	Peso : 3,206 kg / 7.068 lb Tipo de Material : Chapa Metálica	5Q0407152J*, 5Q0407152J 5Q0407154E
	VW6040 HORQUILLAS FRONTAL INFERIOR IZQUIERDO	Peso : 3,763 kg / 8.296 lb Tipo de Material : Chapa Metálica	5Q0407151J*, 5Q0407151J 5Q0407151L
	VW6040J HORQUILLAS FRONTAL INFERIOR IZQUIERDO	Peso : 3,206 kg / 7.068 lb Tipo de Material : Chapa Metálica	5Q0407151J*, 5Q0407151J 5Q0407153E
	VW9004 HORQUILLAS TRASERO SUPERIOR	Peso : 1,3 kg / 2.866 lb Tipo de Material : Chapa Metálica	5Q0505323C, 5Q0505323D
	VW9005 HORQUILLAS ARKA ALT ÖNDEN	Peso : 0,566 kg / 1.248 lb Tipo de Material : Chapa Metálica	5Q0501529C, 5Q0501529D 5Q0501529E, 5Q0501529F
	AU11068 BUJES INFERIOR TRASERO	Chasis (Delantero / Trasero) : Trasera Posicion : Peso : 0,201 kg / 0.443 lb Tipo de Material : Metal	PART OF 5Q0505223D, PART OF 5Q0505224D
	AU11070 Buje De Horquilla & Tijera	Chasis (Delantero / Trasero) : Trasera Posicion : Inferior Peso : 0,100 kg / 0.220 lb	5Q0505171, 5Q0505311C 5Q0505311CSK, 5Q0505311D 5Q0505311DSK









* Nombres de los vehículos, marcas, modelos, símbolos y logos, número OE y otros números de terceros en el sitio web y catálogo solo son con fines de referencia.

OCTAVIA
III COMBI 5E5
2012 - 2020

Imagen	Clave del Producto y Descripción	Detalles	OEM
	VW11042 BUJES CENTRAL	Posicion : Peso : 0,182 kg / 0.401 lb	1K0407182, 5Q0407182
	VW11063 BUJES	Posicion : Izquierda Y Derecha Peso : 0.34 kg / 0.750 lb	5Q0407183D, 5Q0407183E
	VW11075 BUJES TRASERA	Chasis (Delantero / Trasero) : Trasera Posicion : Izquierda Y Derecha Peso : 0,870 kg / 1.918 lb Nota : FORWARD and INNER	Part of 5Q0501529C, Part of 5Q0501529D Part of 5Q0501529E, Part of 5Q0501529F
	VW11076 BUJES TRASERA	Chasis (Delantero / Trasero) : Trasera Posicion : Izquierda Y Derecha Peso : 0,870 kg / 1.918 lb Nota : FORWARD and OUTER	Part of 5Q0501529C, Part of 5Q0501529D Part of 5Q0501529E, Part of 5Q0501529F
	VW12159 Buje De Eje	Chasis (Delantero / Trasero) : Trasera Posicion : Izquierda Y Derecha Peso : 0,130 kg / 0.287 lb	1K0505553, 1K0505553A
	SK12003 Goma De Barra Estabilizadora	Chasis (Delantero / Trasero) : Delantero Posicion : Izquierda Y Derecha Peso : 0,075 kg / 0.165 lb Tipo de Material : Rubber	1K0411303, 1K0411303AL* 1K0411303BK, 1K0411314 3C0411303AA*, 3C0411303T*
	SK12003K Goma De Barra Estabilizadora	Chasis (Delantero / Trasero) : Delantero Posicion : Izquierda Y Derecha Peso : 0,150 kg / 0.331 lb Tipo de Material : Rubber	1K0411303, 1K0411303AL* 1K0411303BK, 1K0411314 3C0411303AA*, 3C0411303T*
	AU12019 SOPORTE	Posicion : Izquierda Y Derecha Peso : 0.204 kg / 0.450 lb Tipo de Material : Motor Takozu	5Q0198037, 5QD199867
	AU12019K SOPORTE	Posicion : Izquierda Y Derecha Peso : 0.408 kg / 0.899 lb Tipo de Material : Motor Takozu Takim	5Q0198037
	AU12020 SOPORTE	Posicion : Izquierda Y Derecha Peso : 0.21 kg / 0.463 lb Tipo de Material : Motor Takozu	5Q0198037, 5Q0199868 5QD199868
	AU12022 SOPORTE	Posicion : Izquierda Y Derecha Peso : 1.58 kg / 3.483 lb Tipo de Material : Motor Takozu	5Q0199262, 5Q0199262BH 5Q0199262DE

* Nombres de los vehiculos, marcas, modelos, simbolos y logos, numero OE y otros numeros de terceros en el sitio web y catalogo solo son con fines de referencia.

OCTAVIA III COMBI 5E5 2012 - 2020

Imagen	Clave del Producto y Descripción	Detalles	OEM
	AU12023 SOPORTE	Posicion : Izquierda Y Derecha Peso : 1.58 kg / 3.483 lb Tipo de Material : Motor Takozu Nota : 7 İLERİ	5Q0199262BE, 5Q0199262BF
	AU12026 Soporte De Motor	Chasis (Delantero / Trasero) : Delantero Posicion : Izquierda Y Derecha Peso : 0,850 kg / 1.874 lb	5Q0199855AD, 5Q0199855J 5Q0199855P, 5Q0199855Q
	SK12005 Soporte De Motor	Chasis (Delantero / Trasero) : Delantero Posicion : Derecha Peso : 1,575 kg / 3.472 lb	5Q0199262CK
	VW12157 SOPORTE DELANTERO	Chasis (Delantero / Trasero) : Delantero Posicion : Izquierda Y Derecha Peso : 2.2 kg / 4.850 lb	5Q0199555AF, 5Q0199555T 5Q0199555AP
	VW12051 SOPORTE	Posicion : Izquierda Y Derecha Peso : 0.045 kg / 0.099 lb Nota : LASTİK DAYANAK SUSPENSİYON	1K0412303B
	VW12086 SOPORTE	Posicion : Izquierda Y Derecha Peso : 0.024 kg / 0.053 lb Nota : RADYATÖR ÜST LASTİĞİ	1K0121367F
	VW13006 Cubre Polvo De Direccion	Peso : 0.145 kg / 0.320 lb	1K0423831A, 5C0423831
	VW13006K Cubre Polvo De Direccion	Peso : 0.29 kg / 0.639 lb	1K0423831A, 5C0423831

OCTAVIA IV 2020 -

Imagen	Clave del Producto y Descripción	Detalles	OEM
	VW1051 Rotula	Peso : 0,630 kg / 1.389 lb	5Q0407366A, 5Q0407366E
	VW1052 Rotula	Peso : 0,630 kg / 1.389 lb	5Q0407366E

* Nombres de los vehiculos, marcas, modelos, simbolos y logos, numero OE y otros numeros de terceros en el sitio web y catalogo solo son con fines de referencia.

OCTAVIA
IV
2020 -









Imagen	Clave del Producto y Descripción	Detalles	OEM
	VW2031 Terminal Exterior	Peso : 0,515 kg / 1.135 lb	5WA423812B, 5WA423812C 5WA423812D
	VW2032 Terminal Exterior	Peso : 0,515 kg / 1.135 lb	5WA423811B, 5WA423811C 5WA423811D
	VW3030 Terminal interior	Peso : 0,655 kg / 1.444 lb Longitud : 310 mm / 12.20 inch Tamaño de la Rosca : M16X1,5 Diámetro de Cuerda del Perno : M16X1,5	5WA423810C
	VW4035 Tornillo Estabilizador	Peso : 0,165 kg / 0.364 lb Tipo de Material : Plastico Longitud : 111 mm / 4.37 inch	5WA505465A
	VW6079J Horquilla & Tijera	Peso : 3,202 kg / 7.059 lb Tipo de Material : Chapa Metálica	5Q0407154E, 5WA407151A 5WA407152A
	VW6080J Horquilla & Tijera	Peso : 3,202 kg / 7.059 lb Tipo de Material : Chapa Metálica	5Q0407153E, 5WA407151A 5WA407152A
	VW6089 Horquilla & Tijera	Peso : 3,624 kg / 7.990 lb Tipo de Material : Chapa Metálica	5WA407152A
	VW6090 Horquilla & Tijera	Peso : 3,624 kg / 7.990 lb Tipo de Material : Chapa Metálica	5WA407151A
	VW9012 Horquilla & Tijera	Peso : 0,675 kg / 1.488 lb Tipo de Material : Chapa Metálica	5Q0501529G
	VW11042 BUJES CENTRAL	Posicion : Peso : 0,182 kg / 0.401 lb	1K0407182, 5Q0407182
	VW11183 Buje De Horquilla & Tijera	Chasis (Delantero / Trasero) : Delantero Posicion : Inferior Peso : 0,322 kg / 0.710 lb	5Q0407182F, 5Q0407183D 5Q0407183E, 5Q0407183J 5Q0407183L

* Nombres de los vehículos, marcas, modelos, símbolos y logos, número OE y otros números de terceros en el sitio web y catálogo solo son con fines de referencia.

OCTAVIA IV 2020 -

Imagen	Clave del Producto y Descripción	Detalles	OEM
	AU11080 Buje De Puente	Chasis (Delantero / Trasero) : Delantero Posicion : Inferior Peso : 0,135 kg / 0.298 lb	5Q0505553
	SK12005 Soporte De Motor	Chasis (Delantero / Trasero) : Delantero Posicion : Derecha Peso : 1,575 kg / 3.472 lb	5Q0199262CK

RAPID NH3 2012 -

Imagen	Clave del Producto y Descripción	Detalles	OEM
	SK1025 RÓTULA FRONTAL DERECHO INFERIOR	Peso : 0,59 kg / 1.301 lb Medida de Cono : Ø15 Diámetro del Horificio de Cone : Ø10,5 Diámetro de Cuerda del Perno : M12X1,5	5U0407366A, 6R0407366 6R0407366A, 6R0407366B
	SK1026 RÓTULA FRONTAL INFERIOR IZQUIERDO	Peso : 0,59 kg / 1.301 lb Medida de Cono : Ø15 Diámetro del Horificio de Cone : Ø10,5 Diámetro de Cuerda del Perno : M12X1,5	5U0407365A, 6R0407365 6R0407365A, 6R0407365B
	SK2003 TERMINAL EXTERIOR FRONTAL DERECHO	Peso : 0,377 kg / 0.831 lb Longitud : 93,5 mm / 3.68 inch Tamaño de la Rosca : M14X1,5 Diámetro de Cuerda del Perno : M12X1,5 Diámetro del Cono del Perno : Ø13,5	5Z0423812, 6Q0419812C 6Q0423812, 6Q0423812A 6Q0423812C, 6Q0423812D 6R0423812, 8Z0423811A
	SK2004 TERMINAL EXTERIOR FRONTAL IZQUIERDO	Peso : 0,382 kg / 0.842 lb Longitud : 93 mm / 3.66 inch Tamaño de la Rosca : M14X1,5 Diámetro de Cuerda del Perno : M12X1,5 Diámetro del Cono del Perno : Ø13,5	5Z0423811, 6Q0419811C 6Q0423811, 6Q0423811A 6Q0423811C, 6Q0423811D 6R0423811, 8Z0423812A
	SK2006 Terminal Exterior	Peso : 0,420 kg / 0.926 lb Longitud : 94 mm / 3.70 inch Tamaño de la Rosca : M14X1,5 Diámetro de Cuerda del Perno : M12X1,5 Diámetro del Cono del Perno : Ø13,3	6C0423812A
	SK2007 Terminal Exterior	Peso : 0,420 kg / 0.926 lb Longitud : 94 mm / 3.70 inch Tamaño de la Rosca : M14X1,5 Diámetro de Cuerda del Perno : M12X1,5 Diámetro del Cono del Perno : Ø13,3	6C0423811A
	AU3012 TERMINAL INTERIOR DELANTERO	Peso : 0,6 kg / 1.323 lb Longitud : 312 mm / 12.28 inch Tamaño de la Rosca : M14X1,5 Diámetro de Cuerda del Perno : M14X1,5	6C0423810A, 6C0423810B 6C0423810C
	VW3017 TERMINAL INTERIOR DELANTERO	Peso : 0,6 kg / 1.323 lb Longitud : 313 mm / 12.32 inch Tamaño de la Rosca : M14X1,5 Diámetro de Cuerda del Perno : M14X1,5	6R0423803, 6R0423803C 6R0423804, 6R0423804B 6R0423804C, 6R0423810 8Z0419810C, 8Z0423803

* Nombres de los vehículos, marcas, modelos, símbolos y logos, número OE y otros números de terceros en el sitio web y catálogo solo son con fines de referencia.

Imagen	Clave del Producto y Descripción	Detalles	OEM
	SK2003VW3017 TERMINALES COMPLETAS FRONTAL DERECHO	Peso : 1,008 kg / 2.222 lb Terminal Exterior : SK2003 Terminal Interior : VW3017	6R0423804, 6R0423804A 8Z0423804C
	SK2004VW3017 TERMINALES COMPLETAS FRONTAL IZQUIERDO	Peso : 1,008 kg / 2.222 lb Terminal Exterior : SK2004 Terminal Interior : VW3017	6R0423803, 6R0423803A 8Z0423803C, SK-402923
	AU4028 TORNILLO ESTABILIZADOR DELANTERO	Peso : 0,368 kg / 0.811 lb Tipo de Material : Çelik Longitud : 270 mm / 10.63 inch Diametro de Cuerda del Perno : M10X1,5	6Q0411315L, 6Q0411315N 8Z0411315D
	SK4004 TORNILLO ESTABILIZADOR DELANTERO	Peso : 0,266 kg / 0.586 lb Tipo de Material : Chapa Metálica Longitud : 270 mm / 10.63 inch	6R0411315
	VW6034 HORQUILLAS FRONTAL DERECHO INFERIOR	Peso : 3,495 kg / 7.705 lb Tipo de Material : Chapa Metálica	6R0407152A**, 6R0407152A 6R0407152B**, 6R0407152C** 6R0407152C, 6R0407152E 6R0407152F**
	VW6034J HORQUILLAS FRONTAL DERECHO INFERIOR	Peso : 3 kg / 6.614 lb Tipo de Material : Chapa Metálica	6R0407152A, 6R0407152B 6R0407152C, 6R0407152F
	VW6035 HORQUILLAS FRONTAL INFERIOR IZQUIERDO	Peso : 3,495 kg / 7.705 lb Tipo de Material : Chapa Metálica	6R0407151A**, 6R0407151A 6R0407151B**, 6R0407151C** 6R0407151C, 6R0407151E 6R0407151F**
	VW6035J HORQUILLAS FRONTAL INFERIOR IZQUIERDO	Peso : 3,5 kg / 7.716 lb Tipo de Material : Chapa Metálica	6R0407151A, 6R0407151B 6R0407151C, 6R0407151F
	AU11002 BUJES DELANTERO	Chasis (Delantero / Trasero) : Delantero Posicion : Izquierda Y Derecha Peso : 0,108 kg / 0.238 lb	1J0407181, 1J0407181A
	AU11005 BUJES FRONTAL CENTRAL	Chasis (Delantero / Trasero) : Delantero Posicion : Peso : 0,111 kg / 0.245 lb Nota : VW6014 - VW60614J	191407182, 357407182 357407182F
	SK11011 BUJES	Posicion : Izquierda Y Derecha Peso : 0,346 kg / 0.763 lb	6R0501541A

* Nombres de los vehiculos, marcas, modelos, simbolos y logos, numero OE y otros numeros de terceros en el sitio web y catalogo solo son con fines de referencia.

RAPID
NH3
2012 -

Imagen	Clave del Producto y Descripcion	Detalles	OEM
	VW12024 GOMA DE BARRA ESTABILIZADORA DELANTERO	Chasis (Delantero / Trasero) : Delantero Posicion : Izquierda Y Derecha Peso : 0.03 kg / 0.066 lb Tipo de Material : Rubber Nota : VÍRAJ LASTIĀI	6Q0411303AA, 6Q0411303AD 6Q0411305H, 6Q0411314M 6Q0411314Q
	VW12024K GOMA DE BARRA ESTABILIZADORA DELANTERO	Chasis (Delantero / Trasero) : Delantero Posicion : Izquierda Y Derecha Peso : 0.06 kg / 0.132 lb Tipo de Material : Rubber Nota : VÍRAJ LASTIĀI (IKLI)	6Q0411303AA*, 6Q0411303AA 6Q0411303AD*, 6Q0411303AD 6Q0411305H*, 6Q0411305H 6Q0411314M*, 6Q0411314M 6Q0411314Q*, 6Q0411314Q
	VW12050 GOMA DE BARRA ESTABILIZADORA DELANTERO	Chasis (Delantero / Trasero) : Delantero Posicion : Izquierda Y Derecha Peso : 0.04 kg / 0.088 lb Tipo de Material : Rubber Nota : VÍRAJ LASTIĀI	6Q0411314P
	VW12050K GOMA DE BARRA ESTABILIZADORA DELANTERO	Chasis (Delantero / Trasero) : Delantero Posicion : Izquierda Y Derecha Peso : 0.08 kg / 0.176 lb Tipo de Material : Rubber Nota : VÍRAJ LASTIĀI (IKLI)	6Q0411314P*, 6Q0411314P
	SK12002 Soporte De Amortiguador	Chasis (Delantero / Trasero) : Trasera Posicion : Izquierda Y Derecha Peso : 0,305 kg / 0.672 lb Nota : 1.2 / 1.4TSI / 1.6TDI / 1.2TDI	1J0513353A, 1J0513353B 1J0513353C, 1J0513353G 6QE513353, 6R0513353 6R0513353B
	VW12061 SOPORTE	Posicion : Izquierda Y Derecha Peso : 0.27 kg / 0.595 lb Nota : AMORTÍSÖR TAKOZU	1H0412365A, 1J0412249 1J0412331BS, 1J0412331C
	VW12061A SOPORTE	Posicion : Izquierda Y Derecha Peso : 0.08 kg / 0.176 lb Nota : AMORTÍSÖR RULMANI	1J0412249, 1J0412249C 357412249, 357412249A 4503300051, 7201688 7201848, 95VW3K031AA
	VW12061K SOPORTE	Posicion : Izquierda Y Derecha Peso : 0.7 kg / 1.543 lb Nota : 2 PCS	1H0412365A, 1J0412249 1J0412331BS, 1J0412331C
	VW12103 SOPORTE	Posicion : Izquierda Y Derecha Peso : 0.23 kg / 0.507 lb Nota : AMORTÍSÖR ÜST TAKOZU	1J0412331B, 1J0412331C
	SE12001 Soporte De Motor	Chasis (Delantero / Trasero) : Delantero Posicion : Izquierda Y Derecha Peso : 1,360 kg / 2.998 lb	6C0199851J
	SE12003 Soporte De Motor	Chasis (Delantero / Trasero) : Delantero Posicion : Izquierda Y Derecha Peso : 1,900 kg / 4.189 lb	6C0199167B

* Nombres de los vehiculos, marcas, modelos, simbolos y logos, numero OE y otros numeros de terceros en el sitio web y catalogo solo son con fines de referencia.

RAPID NH3 2012 -

Imagen	Clave del Producto y Descripción	Detalles	OEM
	SE12004 Soporte De Motor	Chasis (Delantero / Trasero) : Delantero Posicion : Izquierda Y Derecha Peso : 1,300 kg / 2.866 lb	6C0199262A
	VW12086 SOPORTE	Posicion : Izquierda Y Derecha Peso : 0.024 kg / 0.053 lb Nota : RADYATÖR ÜST LASTIĞI	1K0121367F
	AU14001 CUBRE POLVO DE JUNTA HOMOCINETICA	Peso : 0.233 kg / 0.514 lb	6Q0498203A

RAPID SPACEBACK NH1 2012 -

Imagen	Clave del Producto y Descripción	Detalles	OEM
	SK1025 RÓTULA FRONTAL DERECHO INFERIOR	Peso : 0,59 kg / 1.301 lb Medida de Cono : Ø15 Diámetro del Horificio de Cono : Ø10,5 Diámetro de Cuerda del Perno : M12X1,5	5U0407366A, 6R0407366 6R0407366A, 6R0407366B
	SK1026 RÓTULA FRONTAL INFERIOR IZQUIERDO	Peso : 0,59 kg / 1.301 lb Medida de Cono : Ø15 Diámetro del Horificio de Cono : Ø10,5 Diámetro de Cuerda del Perno : M12X1,5	5U0407365A, 6R0407365 6R0407365A, 6R0407365B
	SK2003 TERMINAL EXTERIOR FRONTAL DERECHO	Peso : 0,377 kg / 0.831 lb Longitud : 93,5 mm / 3.68 inch Tamaño de la Rosca : M14X1,5 Diámetro de Cuerda del Perno : M12X1,5 Diámetro del Cono del Perno : Ø13,5	5Z0423812, 6Q0419812C 6Q0423812, 6Q0423812A 6Q0423812C, 6Q0423812D 6R0423812, 8Z0423811A
	SK2004 TERMINAL EXTERIOR FRONTAL IZQUIERDO	Peso : 0,382 kg / 0.842 lb Longitud : 93 mm / 3.66 inch Tamaño de la Rosca : M14X1,5 Diámetro de Cuerda del Perno : M12X1,5 Diámetro del Cono del Perno : Ø13,5	5Z0423811, 6Q0419811C 6Q0423811, 6Q0423811A 6Q0423811C, 6Q0423811D 6R0423811, 8Z0423812A
	SK2006 Terminal Exterior	Peso : 0,420 kg / 0.926 lb Longitud : 94 mm / 3.70 inch Tamaño de la Rosca : M14X1,5 Diámetro de Cuerda del Perno : M12X1,5 Diámetro del Cono del Perno : Ø13,3	6C0423812A
	SK2007 Terminal Exterior	Peso : 0,420 kg / 0.926 lb Longitud : 94 mm / 3.70 inch Tamaño de la Rosca : M14X1,5 Diámetro de Cuerda del Perno : M12X1,5 Diámetro del Cono del Perno : Ø13,3	6C0423811A
	AU3012 TERMINAL INTERIOR DELANTERO	Peso : 0,6 kg / 1.323 lb Longitud : 312 mm / 12.28 inch Tamaño de la Rosca : M14X1,5 Diámetro de Cuerda del Perno : M14X1,5	6C0423810A, 6C0423810B 6C0423810C

* Nombres de los vehículos, marcas, modelos, símbolos y logos, número OE y otros números de terceros en el sitio web y catálogo solo son con fines de referencia.

RAPID		SPACEBACK NH1		2012 -	
Imagen	Clave del Producto y Descripción	Detalles		OEM	
	VW3017 TERMINAL INTERIOR DELANTERO	Peso : 0,6 kg / 1.323 lb Longitud : 313 mm / 12.32 inch Tamaño de la Rosca : M14X1,5 Diámetro de Cuerda del Perno : M14X1,5		6R0423803, 6R0423803C 6R0423804, 6R0423804B 6R0423804C, 6R0423810 8Z0419810C, 8Z0423803	
	SK2003VW3017 TERMINALES COMPLETAS FRONTAL DERECHO	Peso : 1,008 kg / 2.222 lb Terminal Exterior : SK2003 Terminal Interior : VW3017		6R0423804, 6R0423804A 8Z0423804C	
	SK2004VW3017 TERMINALES COMPLETAS FRONTAL IZQUIERDO	Peso : 1,008 kg / 2.222 lb Terminal Exterior : SK2004 Terminal Interior : VW3017		6R0423803, 6R0423803A 8Z0423803C, SK-402923	
	AU4028 TORNILLO ESTABILIZADOR DELANTERO	Peso : 0,368 kg / 0.811 lb Tipo de Material : Çelik Longitud : 270 mm / 10.63 inch Diámetro de Cuerda del Perno : M10X1,5		6Q0411315L, 6Q0411315N 8Z0411315D	
	SK4004 TORNILLO ESTABILIZADOR DELANTERO	Peso : 0,266 kg / 0.586 lb Tipo de Material : Chapa Metálica Longitud : 270 mm / 10.63 inch		6R0411315	
	VW6034 HORQUILLAS FRONTAL DERECHO INFERIOR	Peso : 3,495 kg / 7.705 lb Tipo de Material : Chapa Metálica		6R0407152A**, 6R0407152A 6R0407152B**, 6R0407152C** 6R0407152C, 6R0407152E 6R0407152F**	
	VW6034J HORQUILLAS FRONTAL DERECHO INFERIOR	Peso : 3 kg / 6.614 lb Tipo de Material : Chapa Metálica		6R0407152A, 6R0407152B 6R0407152C, 6R0407152F	
	VW6035 HORQUILLAS FRONTAL INFERIOR IZQUIERDO	Peso : 3,495 kg / 7.705 lb Tipo de Material : Chapa Metálica		6R0407151A**, 6R0407151A 6R0407151B**, 6R0407151C** 6R0407151C, 6R0407151E 6R0407151F**	
	VW6035J HORQUILLAS FRONTAL INFERIOR IZQUIERDO	Peso : 3,5 kg / 7.716 lb Tipo de Material : Chapa Metálica		6R0407151A, 6R0407151B 6R0407151C, 6R0407151F	
	AU11002 BUJES DELANTERO	Chasis (Delantero / Trasero) : Delantero Posicion : Izquierda Y Derecha Peso : 0,108 kg / 0.238 lb		1J0407181, 1J0407181A	
	AU11005 BUJES FRONTAL CENTRAL	Chasis (Delantero / Trasero) : Delantero Posicion : Peso : 0,111 kg / 0.245 lb Nota : VW6014 - VW60614J		191407182, 357407182 357407182F	

* Nombres de los vehículos, marcas, modelos, símbolos y logos, número OE y otros números de terceros en el sitio web y catálogo solo son con fines de referencia.

RAPID		SPACEBACK NH1		2012 -
Imagen	Clave del Producto y Descripción	Detalles	OEM	
	SK11011 BUJES	Posicion : Izquierda Y Derecha Peso : 0,346 kg / 0.763 lb	6R0501541A	
	VW12024 GOMA DE BARRA ESTABILIZADORA DELANTERO	Chasis (Delantero / Trasero) : Delantero Posicion : Izquierda Y Derecha Peso : 0.03 kg / 0.066 lb Tipo de Material : Rubber Nota : VÍRAJ LASTIĀI	6Q0411303AA, 6Q0411303AD 6Q0411305H, 6Q0411314M 6Q0411314Q	
	VW12024K GOMA DE BARRA ESTABILIZADORA DELANTERO	Chasis (Delantero / Trasero) : Delantero Posicion : Izquierda Y Derecha Peso : 0.06 kg / 0.132 lb Tipo de Material : Rubber Nota : VÍRAJ LASTIĀI (IKILi)	6Q0411303AA*, 6Q0411303AA 6Q0411303AD*, 6Q0411303AD 6Q0411305H*, 6Q0411305H 6Q0411314M*, 6Q0411314M 6Q0411314Q*, 6Q0411314Q	
	VW12050 GOMA DE BARRA ESTABILIZADORA DELANTERO	Chasis (Delantero / Trasero) : Delantero Posicion : Izquierda Y Derecha Peso : 0.04 kg / 0.088 lb Tipo de Material : Rubber Nota : VÍRAJ LASTIĀI	6Q0411314P	
	VW12050K GOMA DE BARRA ESTABILIZADORA DELANTERO	Chasis (Delantero / Trasero) : Delantero Posicion : Izquierda Y Derecha Peso : 0.08 kg / 0.176 lb Tipo de Material : Rubber Nota : VÍRAJ LASTIĀI (IKILi)	6Q0411314P*, 6Q0411314P	
	SK12002 Soporte De Amortiguador	Chasis (Delantero / Trasero) : Trasera Posicion : Izquierda Y Derecha Peso : 0,305 kg / 0.672 lb Nota : 1.2 / 1.4TSI / 1.6TDI / 1.2TDI	1J0513353A, 1J0513353B 1J0513353C, 1J0513353G 6QE513353, 6R0513353 6R0513353B	
	VW12061 SOPORTE	Posicion : Izquierda Y Derecha Peso : 0.27 kg / 0.595 lb Nota : AMORTÍSŐR TAKOZU	1H0412365A, 1J0412249 1J0412331BS, 1J0412331C	
	VW12061A SOPORTE	Posicion : Izquierda Y Derecha Peso : 0.08 kg / 0.176 lb Nota : AMORTÍSŐR RULMANI	1J0412249, 1J0412249C 357412249, 357412249A 4503300051, 7201688 7201848, 95VW3K031AA	
	VW12061K SOPORTE	Posicion : Izquierda Y Derecha Peso : 0.7 kg / 1.543 lb Nota : 2 PCS	1H0412365A, 1J0412249 1J0412331BS, 1J0412331C	
	VW12103 SOPORTE	Posicion : Izquierda Y Derecha Peso : 0.23 kg / 0.507 lb Nota : AMORTÍSŐR ŰST TAKOZU	1J0412331B, 1J0412331C	
	SE12001 Soporte De Motor	Chasis (Delantero / Trasero) : Delantero Posicion : Izquierda Y Derecha Peso : 1,360 kg / 2.998 lb	6C0199851J	

* Nombres de los vehiculos, marcas, modelos, simbolos y logos, numero OE y otros numeros de terceros en el sitio web y catalogo solo son con fines de referencia.

RAPID SPACEBACK NH1 2012 -

Imagen	Clave del Producto y Descripción	Detalles	OEM
	SE12003 Soporte De Motor	Chasis (Delantero / Trasero) : Delantero Posicion : Izquierda Y Derecha Peso : 1,900 kg / 4.189 lb	6C0199167B
	SE12004 Soporte De Motor	Chasis (Delantero / Trasero) : Delantero Posicion : Izquierda Y Derecha Peso : 1,300 kg / 2.866 lb	6C0199262A
	VW12086 SOPORTE	Posicion : Izquierda Y Derecha Peso : 0.024 kg / 0.053 lb Nota : RADYATÖR ÜST LASTIĞI	1K0121367F
	AU14001 CUBRE POLVO DE JUNTA HOMOCINETICA	Peso : 0.233 kg / 0.514 lb	6Q0498203A

ROOMSTER 5J 2006 - 2015

Imagen	Clave del Producto y Descripción	Detalles	OEM
	SK1025 RÓTULA FRONTAL DERECHO INFERIOR	Peso : 0,59 kg / 1.301 lb Medida de Cono : Ø15 Diámetro del Horificio de Cono : Ø10,5 Diámetro de Cuerda del Perno : M12X1,5	5U0407366A, 6R0407366 6R0407366A, 6R0407366B
	SK1026 RÓTULA FRONTAL INFERIOR IZQUIERDO	Peso : 0,59 kg / 1.301 lb Medida de Cono : Ø15 Diámetro del Horificio de Cono : Ø10,5 Diámetro de Cuerda del Perno : M12X1,5	5U0407365A, 6R0407365 6R0407365A, 6R0407365B
	SK2003 TERMINAL EXTERIOR FRONTAL DERECHO	Peso : 0,377 kg / 0.831 lb Longitud : 93,5 mm / 3.68 inch Tamaño de la Rosca : M14X1,5 Diámetro de Cuerda del Perno : M12X1,5 Diámetro del Cono del Perno : Ø13,5	5Z0423812, 6Q0419812C 6Q0423812, 6Q0423812A 6Q0423812C, 6Q0423812D 6R0423812, 8Z0423811A
	SK2004 TERMINAL EXTERIOR FRONTAL IZQUIERDO	Peso : 0,382 kg / 0.842 lb Longitud : 93 mm / 3.66 inch Tamaño de la Rosca : M14X1,5 Diámetro de Cuerda del Perno : M12X1,5 Diámetro del Cono del Perno : Ø13,5	5Z0423811, 6Q0419811C 6Q0423811, 6Q0423811A 6Q0423811C, 6Q0423811D 6R0423811, 8Z0423812A
	SK3005 TERMINAL INTERIOR DELANTERO	Peso : 0,584 kg / 1.287 lb Longitud : 297 mm / 11.69 inch Tamaño de la Rosca : M16X1,5 Diámetro de Cuerda del Perno : M14X1,5	6Q0423810C
	SK20033005 TERMINALES COMPLETAS FRONTAL DERECHO	Peso : 0,966 kg / 2.130 lb Terminal Exterior : SK2003 Terminal Interior : SK3005	6Q0419804B, 6Q0423804B 6Q0423804E, 6Q0423804P

* Nombres de los vehículos, marcas, modelos, símbolos y logos, número OE y otros números de terceros en el sitio web y catálogo solo son con fines de referencia.

ROOMSTER
5J
2006 - 2015

Imagen	Clave del Producto y Descripción	Detalles	OEM
	SK20043005 TERMINALES COMPLETAS FRONTAL IZQUIERDO	Peso : 0,966 kg / 2.130 lb Terminal Exterior : SK2004 Terminal Interior : SK3005	6Q0423803E, 6Q0423803P
	AU4028 TORNILLO ESTABILIZADOR DELANTERO	Peso : 0,368 kg / 0.811 lb Tipo de Material : Çelik Longitud : 270 mm / 10.63 inch Diámetro de Cuerda del Perno : M10X1,5	6Q0411315L, 6Q0411315N 8Z0411315D
	SK4001 Tornillo Estabilizador	Peso : 0,357 kg / 0.787 lb Tipo de Material : Çelik Longitud : 270 mm / 10.63 inch Diámetro de Cuerda del Perno : M10X1,5	2Q0411315, 2Q0411315A 6Q0411315A, 6Q0411315E 6Q0411315F, 6Q0411315H 6Q0411315J, 6Q0411315M 6Q0411315P
	SK6013 HORQUILLAS FRONTAL DERECHO INFERIOR	Peso : 3,445 kg / 7.595 lb Tipo de Material : Chapa Metálica	6R0407152, 6R0407152E
	SK6013J HORQUILLAS FRONTAL DERECHO INFERIOR	Peso : 2,88 kg / 6.349 lb Tipo de Material : Chapa Metálica	6R0407152
	SK6014 HORQUILLAS FRONTAL INFERIOR IZQUIERDO	Peso : 3,445 kg / 7.595 lb Tipo de Material : Chapa Metálica	6R0407151, 6R0407151E
	SK6014J HORQUILLAS FRONTAL INFERIOR IZQUIERDO	Peso : 2,88 kg / 6.349 lb Tipo de Material : Chapa Metálica	6R0407151, 6R0407151E
	AU11005 BUJES FRONTAL CENTRAL	Chasis (Delantero / Trasero) : Delantero Posicion : Peso : 0,111 kg / 0.245 lb Nota : VW6014 - VW60614J	191407182, 357407182 357407182F
	VW11051 BUJES	Posicion : Izquierda Y Derecha Peso : 0.121 kg / 0.267 lb	6Q0407183, 6Q0407183A
	SK11011 BUJES	Posicion : Izquierda Y Derecha Peso : 0,346 kg / 0.763 lb	6R0501541A
	VW12066 SOPORTE	Posicion : Izquierda Y Derecha Peso : 0.6 kg / 1.323 lb	1J0 501 541 D, 1J0501541D

* Nombres de los vehículos, marcas, modelos, símbolos y logos, número OE y otros números de terceros en el sitio web y catálogo solo son con fines de referencia.

ROOMSTER
5J
2006 - 2015

Imagen	Clave del Producto y Descripción	Detalles	OEM
	VW12015 GOMA DE BARRA ESTABILIZADORA DELANTERO	Chasis (Delantero / Trasero) : Delantero Posicion : Izquierda Y Derecha Peso : 0.03 kg / 0.066 lb Tipo de Material : Rubber Nota : VÍRAJ DEMÍR LASTIĞI	6Q0411303H, 6Q0411314E 6Q0411314N, 6Q0411314R
	VW12015K GOMA DE BARRA ESTABILIZADORA DELANTERO	Chasis (Delantero / Trasero) : Delantero Posicion : Izquierda Y Derecha Peso : 0.06 kg / 0.132 lb Tipo de Material : Rubber Nota : VÍRAJ LASTIĞI (IKILI)	6Q0411303H*, 6Q0411303H 6Q0411314E*, 6Q0411314E 6Q0411314N*, 6Q0411314N 6Q0411314R*, 6Q0411314R
	SK12002 Soporte De Amortiguador	Chasis (Delantero / Trasero) : Trasera Posicion : Izquierda Y Derecha Peso : 0,305 kg / 0.672 lb Nota : 1.2 / 1.4TSI / 1.6TDI / 1.2TDI	1J0513353A, 1J0513353B 1J0513353C, 1J0513353G 6QE513353, 6R0513353 6R0513353B
	VW12061 SOPORTE	Posicion : Izquierda Y Derecha Peso : 0.27 kg / 0.595 lb Nota : AMORTÍSÖR TAKOZU	1H0412365A, 1J0412249 1J0412331BS, 1J0412331C
	VW12061A SOPORTE	Posicion : Izquierda Y Derecha Peso : 0.08 kg / 0.176 lb Nota : AMORTÍSÖR RULMANI	1J0412249, 1J0412249C 357412249, 357412249A 4503300051, 7201688 7201848, 95VW3K031AA
	VW12061K SOPORTE	Posicion : Izquierda Y Derecha Peso : 0.7 kg / 1.543 lb Nota : 2 PCS	1H0412365A, 1J0412249 1J0412331BS, 1J0412331C
	VW12103 SOPORTE	Posicion : Izquierda Y Derecha Peso : 0.23 kg / 0.507 lb Nota : AMORTÍSÖR ÜST TAKOZU	1J0412331B, 1J0412331C
	VW12109 SOPORTE	Posicion : Izquierda Y Derecha Peso : 0.26 kg / 0.573 lb Nota : AMORTÍSÖR RULMANI	6N0412249C, 6N0412249E
	VW12109K SOPORTE	Posicion : Izquierda Y Derecha Peso : 0.52 kg / 1.146 lb Nota : 2 PCS	6N0412249C, 6N0412249E
	VW12115 SOPORTE	Posicion : Izquierda Y Derecha Peso : 0.85 kg / 1.874 lb Nota : AMORTÍSÖR TAKOZU	6N0412331D, 6N0412331E 6Q0412331B
	VW12801 SOPORTE	Posicion : Izquierda Y Derecha Peso : 1.269 kg / 2.798 lb Nota : KIT = VW12115 and VW12109	6N0412249C, 6N0412249E 6N0412331D, 6N0412331E 6Q0412331B

* Nombres de los vehiculos, marcas, modelos, simbolos y logos, numero OE y otros numeros de terceros en el sitio web y catalogo solo son con fines de referencia.

ROOMSTER
5J
2006 - 2015

Imagen	Clave del Producto y Descripción	Detalles	OEM
	VW12028 SOPORTE	Posicion : Izquierda Y Derecha Peso : 1.1 kg / 2.425 lb Nota : MOTOR TAKOZU	6Q0199851, 6Q0199851AK
	VW12069 SOPORTE	Posicion : Izquierda Y Derecha Peso : 0.83 kg / 1.830 lb Nota : MOTOR TAKOZU	6Q0199851AB, 6Q0199851AK
	VW12080 SOPORTE	Posicion : Izquierda Y Derecha Peso : 2.02 kg / 4.453 lb Nota : MOTOR TAKOZU	6Q0199167AQ, 6Q0199167BM 6Q0199167BQ, 6Q0199167BR 6Q0199167CA, 6Q0199167CB 6Q0199167CC, 6Q0199167CE 6Q0199167CJ, 6Q0199167CR
	VW12093 SOPORTE	Posicion : Izquierda Y Derecha Peso : 1.05 kg / 2.315 lb Nota : MOTOR TAKOZU	6Q0199851AC, 6Q0199851AL 6Q0199851AR, 6Q0199851E 6Q0199851S
	VW12123 SOPORTE IZQUIERDO	Posicion : Izquierdo Peso : 1.642 kg / 3.620 lb Tipo de Material : Şanzuman Takozu	6Q0199555AE, 6Q0199555AT 6R0199555, 6RF199555A 6RF199555C
	VW12086 SOPORTE	Posicion : Izquierda Y Derecha Peso : 0.024 kg / 0.053 lb Nota : RADYATÖR ÜST LASTIĞI	1K0121367F
	AU14001 CUBRE POLVO DE JUNTA HOMOCINETICA	Peso : 0.233 kg / 0.514 lb	6Q0498203A
	VW14009 CUBRE POLVO DE JUNTA HOMOCINETICA FRONTAL EXTERIOR	Peso : 0.16 kg / 0.353 lb	1H0407285B
	AU15001 Cubre Polvo De Amortiguador	Chasis (Delantero / Trasero) : Delantero Peso : 0,110 kg / 0.243 lb	6N0413175A

ROOMSTER
PRAKTIK 5J
2007 - 2015

Imagen	Clave del Producto y Descripción	Detalles	OEM
	SK1025 RÓTULA FRONTAL DERECHO INFERIOR	Peso : 0,59 kg / 1.301 lb Medida de Cono : Ø15 Diámetro del Horificio de Cono : Ø10,5 Diámetro de Cuerda del Perno : M12X1,5	5U0407366A, 6R0407366 6R0407366A, 6R0407366B

* Nombres de los vehículos, marcas, modelos, símbolos y logos, número OE y otros números de terceros en el sitio web y catálogo solo son con fines de referencia.

ROOMSTER
PRAKTIK 5J
2007 - 2015

Imagen	Clave del Producto y Descripción	Detalles	OEM
	SK1026 RÓTULA FRONTAL INFERIOR IZQUIERDO	Peso : 0,59 kg / 1.301 lb Medida de Cono : Ø15 Diámetro del Horificio de Cono : Ø10,5 Diámetro de Cuerda del Perno : M12X1,5	5U0407365A, 6R0407365 6R0407365A, 6R0407365B
	SK2003 TERMINAL EXTERIOR FRONTAL DERECHO	Peso : 0,377 kg / 0.831 lb Longitud : 93,5 mm / 3.68 inch Tamaño de la Rosca : M14X1,5 Diámetro de Cuerda del Perno : M12X1,5 Diámetro del Cono del Perno : Ø13,5	5Z0423812, 6Q0419812C 6Q0423812, 6Q0423812A 6Q0423812C, 6Q0423812D 6R0423812, 8Z0423811A
	SK2004 TERMINAL EXTERIOR FRONTAL IZQUIERDO	Peso : 0,382 kg / 0.842 lb Longitud : 93 mm / 3.66 inch Tamaño de la Rosca : M14X1,5 Diámetro de Cuerda del Perno : M12X1,5 Diámetro del Cono del Perno : Ø13,5	5Z0423811, 6Q0419811C 6Q0423811, 6Q0423811A 6Q0423811C, 6Q0423811D 6R0423811, 8Z0423812A
	SK3005 TERMINAL INTERIOR DELANTERO	Peso : 0,584 kg / 1.287 lb Longitud : 297 mm / 11.69 inch Tamaño de la Rosca : M16X1,5 Diámetro de Cuerda del Perno : M14X1,5	6Q0423810C
	SK20033005 TERMINALES COMPLETAS FRONTAL DERECHO	Peso : 0,966 kg / 2.130 lb Terminal Exterior : SK2003 Terminal Interior : SK3005	6Q0419804B, 6Q0423804B 6Q0423804E, 6Q0423804P
	SK20043005 TERMINALES COMPLETAS FRONTAL IZQUIERDO	Peso : 0,966 kg / 2.130 lb Terminal Exterior : SK2004 Terminal Interior : SK3005	6Q0423803E, 6Q0423803P
	AU4028 TORNILLO ESTABILIZADOR DELANTERO	Peso : 0,368 kg / 0.811 lb Tipo de Material : Çelik Longitud : 270 mm / 10.63 inch Diámetro de Cuerda del Perno : M10X1,5	6Q0411315L, 6Q0411315N 8Z0411315D
	SK6013 HORQUILLAS FRONTAL DERECHO INFERIOR	Peso : 3,445 kg / 7.595 lb Tipo de Material : Chapa Metálica	6R0407152, 6R0407152E
	SK6013J HORQUILLAS FRONTAL DERECHO INFERIOR	Peso : 2,88 kg / 6.349 lb Tipo de Material : Chapa Metálica	6R0407152
	SK6014 HORQUILLAS FRONTAL INFERIOR IZQUIERDO	Peso : 3,445 kg / 7.595 lb Tipo de Material : Chapa Metálica	6R0407151, 6R0407151E
	SK6014J HORQUILLAS FRONTAL INFERIOR IZQUIERDO	Peso : 2,88 kg / 6.349 lb Tipo de Material : Chapa Metálica	6R0407151, 6R0407151E

* Nombres de los vehículos, marcas, modelos, símbolos y logos, número OE y otros números de terceros en el sitio web y catálogo solo son con fines de referencia.

ROOMSTER PRAKTIK 5J 2007 - 2015

Imagen	Clave del Producto y Descripción	Detalles	OEM
	AU11005 BUJES FRONTAL CENTRAL	Chasis (Delantero / Trasero) : Delantero Posicion : Peso : 0,111 kg / 0.245 lb Nota : VW6014 - VW60614J	191407182, 357407182 357407182F
	SK11011 BUJES	Posicion : Izquierda Y Derecha Peso : 0,346 kg / 0.763 lb	6R0501541A
	VW12015 GOMA DE BARRA ESTABILIZADORA DELANTERO	Chasis (Delantero / Trasero) : Delantero Posicion : Izquierda Y Derecha Peso : 0.03 kg / 0.066 lb Tipo de Material : Rubber Nota : VÍRAJ DEMİR LASTIĞI	6Q0411303H, 6Q0411314E 6Q0411314N, 6Q0411314R
	VW12015K GOMA DE BARRA ESTABILIZADORA DELANTERO	Chasis (Delantero / Trasero) : Delantero Posicion : Izquierda Y Derecha Peso : 0.06 kg / 0.132 lb Tipo de Material : Rubber Nota : VÍRAJ LASTIĞI (IKLI)	6Q0411303H*, 6Q0411303H 6Q0411314E*, 6Q0411314E 6Q0411314N*, 6Q0411314N 6Q0411314R*, 6Q0411314R
	AU14001 CUBRE POLVO DE JUNTA HOMOCINETICA	Peso : 0.233 kg / 0.514 lb	6Q0498203A
	VW14009 CUBRE POLVO DE JUNTA HOMOCINETICA FRONTAL EXTERIOR	Peso : 0.16 kg / 0.353 lb	1H0407285B
	AU15001 Cubre Polvo De Amortiguador	Chasis (Delantero / Trasero) : Delantero Peso : 0,110 kg / 0.243 lb	6N0413175A

ROOMSTER PRAKTIK 5J 2007 -

Imagen	Clave del Producto y Descripción	Detalles	OEM
	SK4001 Tornillo Estabilizador	Peso : 0,357 kg / 0.787 lb Tipo de Material : Çelik Longitud : 270 mm / 10.63 inch Diametro de Cuerda del Perno : M10X1,5	2Q0411315, 2Q0411315A 6Q0411315A, 6Q0411315E 6Q0411315F, 6Q0411315H 6Q0411315J, 6Q0411315M 6Q0411315P

SCALA 2019 -

Imagen	Clave del Producto y Descripción	Detalles	OEM
	SK12005 Soporte De Motor	Chasis (Delantero / Trasero) : Delantero Posicion : Derecha Peso : 1,575 kg / 3.472 lb	5Q0199262CK

* Nombres de los vehiculos, marcas, modelos, simbolos y logos, numero OE y otros numeros de terceros en el sitio web y catalogo solo son con fines de referencia.

SUPERB
I 3U4
2002 - 2008

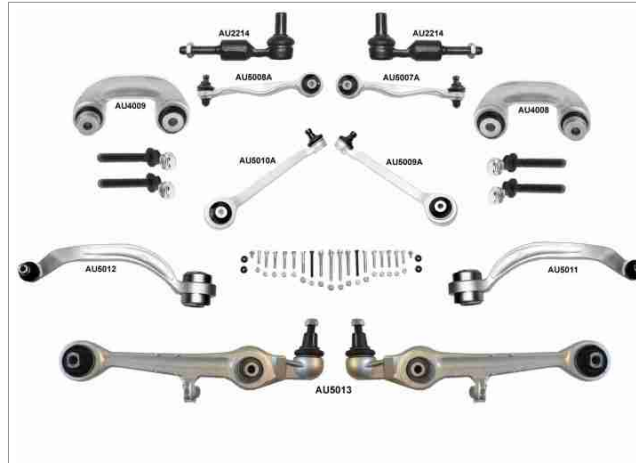

Imagen	Clave del Producto y Descripción	Detalles	OEM
	AU2214 TERMINAL EXTERIOR DELANTERO	Peso : 0,594 kg / 1.310 lb Longitud : 156 mm / 6.14 inch Tamaño de la Rosca : M14X1,5 Diámetro de Cuerda del Perno : M8X1,25 Diámetro del Cono del Perno : Ø17,5	4B0419811B, 4B0419811C 4B0419811E, 4B0419811F 4D0419811A, 4D0419811B 4D0419811G, 4D0419811H 4F0419811E, 4F0498811
	AU2214A TERMINAL EXTERIOR DELANTERO	Peso : 0,597 kg / 1.316 lb Longitud : 156 mm / 6.14 inch Tamaño de la Rosca : M14X1,5 Diámetro de Cuerda del Perno : M8X1,25 Diámetro del Cono del Perno : Ø17,4	4B0419811B, 4D0419811A 4D0419811J, 8E0419811B 8E0419811C
	AU2217 TERMINAL EXTERIOR DELANTERO	Peso : 0,414 kg / 0.913 lb Longitud : 155 mm / 6.10 inch Tamaño de la Rosca : M14X1,5 Diámetro de Cuerda del Perno : M8X1,25 Diámetro del Cono del Perno : Ø17,5	4B0419811G, 4D0419811J 4F0419811C, 4F0419811D 4F0498811, 4F0498811A 8E0419811
	AU3002 TERMINAL INTERIOR DELANTERO	Peso : 0,445 kg / 0.981 lb Longitud : 130 mm / 5.12 inch Tamaño de la Rosca : M16X1,5 Diámetro de Cuerda del Perno : M14X1,5	4B0422821, 4D0422821 4D0422821A

AU8001 / Kit De Suspension Y Direccion Delantero











SUPERB
I 3U4
2002 - 2008

OEM

8D0498998, 8D0498998-S1

Piezas del Kit



Imagen	RIWCodigo / Nombre	OEM	OEM	RIWCodigo / Nombre	Imagen
	AU2214 Terminal Exterior Delantero	4B0419811B, 4B0419811C 4B0419811E, 4B0419811F 4D0419811A, 4D0419811B 4D0419811G, 4D0419811H 4F0419811E, 4F0498811	4B0419811B, 4B0419811C 4B0419811E, 4B0419811F 4D0419811A, 4D0419811B 4D0419811G, 4D0419811H 4F0419811E, 4F0498811	AU2214 Terminal Exterior Delantero	
	AU4008 Tornillo Estabilizador Frontal Derecho	8D0407318D, 8D0411318D	8D0407317D, 8D0411317D	AU4009 Tornillo Estabilizador Frontal Izquierdo	
	AU5007A Horquillas Ön Üst Arkadan Sağ	4D0407510B, 4D0407510D 4D0407510F, 4D0407510G 4D0407510H, 4D0407510J 4D0407510K, 8D0407510A 8D0407510C, 8D0407510E	4D0407509F, 4D0407509G 4D0407509J, 4D0407509K 8D0407509C, 8D0407509E 8E0407509A	AU5008A Horquillas Ön Üst Arkadan Sol	
	AU5009A Horquillas Ön Üst Önden Sağ	8D0407506A, 8D0407506B 8E0407506A, 8E0407506P	8D0407505A, 8E0407505A 8E0407505P	AU5010A Horquillas Ön Üst Önden Sol	
	AU5011 Horquillas Ön Alt Arkadan Sağ	4D0407694AC, 4D0407694AD 4D0407694E, 4D0407694H 4D0407694K, 4D0407694M 4D0407694N, 8E0407694 8E0407694AG, 8E0407694E	4D0407693AC, 4D0407693AD 4D0407693E, 4D0407693H 4D0407693K, 4D0407693M 4D0407693N, 8E0407693 8E0407693AG, 8E0407693E	AU5012 Horquillas Ön Alt Arkadan Sol	
	AU5013 Horquillas Ön Alt Önden	4B3407151C, 4B3407151E 4D0407151G, 4D0407151H 4D0407151J	4B3407151C, 4B3407151E 4D0407151G, 4D0407151H 4D0407151J	AU5013 Horquillas Ön Alt Önden	

SUPERB
I 3U4
2002 - 2008

Imagen	Clave del Producto y Descripción	Detalles	OEM
	AU22143002 TERMINALES COMPLETAS DELANTERO	Peso : 1,043 kg / 2.299 lb Terminal Exterior : AU2214 Terminal Interior : AU3002	1J0422812A, 4B0419801B 4B0419801E, 4B0419801M 4D0419801B, 4D0419801C 4D0419801D, 4D0419801L
	AU2214A3002 TERMINALES COMPLETAS DELANTERO	Peso : 1,026 kg / 2.262 lb Terminal Exterior : AU2214 Terminal Interior : AU3002	4B0419801G, 4B0419801N 4D0419801Q, 8E0419801B
	AU4008 TORNILLO ESTABILIZADOR FRONTAL DERECHO	Peso : 0,347 kg / 0.765 lb Tipo de Material : Aluminio Longitud : 90 mm / 3.54 inch	8D0407318D, 8D0411318D
	AU4009 TORNILLO ESTABILIZADOR FRONTAL IZQUIERDO	Peso : 0,347 kg / 0.765 lb Tipo de Material : Aluminio Longitud : 90 mm / 3.54 inch	8D0407317D, 8D0411317D
	AU5007A HORQUILLAS ÖN ÜST ARKADAN SAĞ	Peso : 0,460 kg / 1.014 lb Tipo de Material : Aluminio	4D0407510B, 4D0407510D 4D0407510F, 4D0407510G 4D0407510H, 4D0407510J 4D0407510K, 8D0407510A 8D0407510C, 8D0407510E
	AU5008A HORQUILLAS ÖN ÜST ARKADAN SOL	Peso : 0,460 kg / 1.014 lb Tipo de Material : Aluminio	4D0407509F, 4D0407509G 4D0407509J, 4D0407509K 8D0407509C, 8D0407509E 8E0407509A
	AU5009 HORQUILLAS ÖN ÜST ÖNDEN SAĞ	Tipo de Material : Aluminio	8D0407506B, 8D0407506F 8D0407506H, 8D0407506K
	AU5009A HORQUILLAS ÖN ÜST ÖNDEN SAĞ	Peso : 0,488 kg / 1.076 lb Tipo de Material : Aluminio	8D0407506A, 8D0407506B 8E0407506A, 8E0407506P
	AU5010 HORQUILLAS ÖN ÜST ÖNDEN SOL	Tipo de Material : Aluminio	8D0407505B, 8D0407505F 8D0407505H, 8D0407505K
	AU5010A HORQUILLAS ÖN ÜST ÖNDEN SOL	Peso : 0,488 kg / 1.076 lb Tipo de Material : Aluminio	8D0407505A, 8E0407505A 8E0407505P
	AU5011 HORQUILLAS ÖN ALT ARKADAN SAĞ	Peso : 1,750 kg / 3.858 lb Tipo de Material : Aluminio	4D0407694AC, 4D0407694AD 4D0407694E, 4D0407694H 4D0407694K, 4D0407694M 4D0407694N, 8E0407694 8E0407694AG, 8E0407694E

* Nombres de los vehículos, marcas, modelos, símbolos y logos, número OE y otros números de terceros en el sitio web y catálogo solo son con fines de referencia.

SUPERB
I 3U4
2002 - 2008

Imagen	Clave del Producto y Descripción	Detalles	OEM
	AU5012 HORQUILLAS ÖN ALT ARKADAN SOL	Peso : 1,800 kg / 3.968 lb Tipo de Material : Aluminio	4D0407693AC, 4D0407693AD 4D0407693E, 4D0407693H 4D0407693K, 4D0407693M 4D0407693N, 8E0407693 8E0407693AG, 8E0407693E
	AU5013 HORQUILLAS ÖN ALT ÖNDEN	Peso : 1,520 kg / 3.351 lb Tipo de Material : Aluminio	4B3407151C, 4B3407151E 4D0407151G, 4D0407151H 4D0407151J
	AU5013B HORQUILLAS ÖN ALT ÖNDEN	Peso : 1,500 kg / 3.307 lb Tipo de Material : Aluminio	4B3407151C, 4B3407151K
	AU5085 Horquilla & Tijera	Peso : 0,515 kg / 1.135 lb Tipo de Material : Aluminio	8E0407506P
	AU5086 Horquilla & Tijera	Peso : 0,515 kg / 1.135 lb Tipo de Material : Aluminio	8E0407505P
	AU5087 Horquilla & Tijera	Peso : 248,3 kg / 547.408 lb Tipo de Material : Aluminio	8E0407510P
	AU5088 Horquilla & Tijera	Peso : 248,3 kg / 547.408 lb Tipo de Material : Aluminio	8E0407509P
	AU11003 BUJES FRONTAL SUPERIOR	Chasis (Delantero / Trasero) : Delantero Posicion : Peso : 0,075 kg / 0.165 lb	4B0407515, 4B0407515A 4D0407515C*, 4D0407515C
	AU11006 BUJES DELANTERO	Chasis (Delantero / Trasero) : Delantero Posicion : Izquierda Y Derecha Peso : 0,225 kg / 0.496 lb	4D0407182E, 4D0407182G 8E0407182A, 8E0407182E
	AU11007 BUJES FRONTAL INFERIOR	Chasis (Delantero / Trasero) : Delantero Posicion : Peso : 0,59 kg / 1.301 lb	4D0407183AB, 4D0407183AC 4D0407183D, 4D0407183M 4D0407183N, 4D0407183P 4D0407183S
	AU11033 BUJES FRONTAL INFERIOR	Chasis (Delantero / Trasero) : Delantero Posicion : Peso : 0,072 kg / 0.159 lb	8E0407181B, 8E0407181C 8E0407181D











* Nombres de los vehículos, marcas, modelos, símbolos y logos, número OE y otros números de terceros en el sitio web y catálogo solo son con fines de referencia.

SUPERB
I 3U4
2002 - 2008

Imagen	Clave del Producto y Descripción	Detalles	OEM
	VW11052 BUJES INFERIOR	Posicion : Peso : 0,523 kg / 1.153 lb	4D0407183M, 4D0407183N 4D0407183P, 4D0407183Q 4E0407183M
	AU11091 Buje De Terminal Interior		4B0419811E*, 4B0419811F* 4D0419811A*, 4D0419811B* 4F0419811B*, 4F0419811E* 4F0498811*, 8E0419811B*
	AU12029 Buje De Terminal Interior	Chasis (Delantero / Trasero) : Delantero	171419804*, 171419804A* 175419804*
	AU12029K Buje De Terminal Interior	Chasis (Delantero / Trasero) : Delantero	171419804*, 171419804A* 175419804*
	AU12005 GOMA DE BARRA ESTABILIZADORA DELANTERO	Chasis (Delantero / Trasero) : Delantero Posicion : Izquierda Y Derecha Peso : 0.06 kg / 0.132 lb Tipo de Material : Rubber	4D0411327F, 4D0411327H
	AU12005K GOMA DE BARRA ESTABILIZADORA DELANTERO	Chasis (Delantero / Trasero) : Delantero Posicion : Izquierda Y Derecha Peso : 0.12 kg / 0.265 lb Tipo de Material : Rubber	4D0411327F, 4D0411327H
	VW12087 GOMA DE BARRA ESTABILIZADORA DELANTERO	Chasis (Delantero / Trasero) : Delantero Posicion : Izquierda Y Derecha Peso : 0.059 kg / 0.130 lb Tipo de Material : Rubber Nota : VÍRAJ LASTIČI	4D0411327E, 4D0411327G
	VW12087K SOPORTE DELANTERO	Chasis (Delantero / Trasero) : Delantero Posicion : Izquierda Y Derecha Peso : 0.118 kg / 0.260 lb Tipo de Material : Rubber	4D0411327E*, 4D0411327G*
	SK12001 SOPORTE TRASERA	Chasis (Delantero / Trasero) : Trasera Posicion : Izquierda Y Derecha Peso : 0.55 kg / 1.213 lb	3B0513353
	AU12033 Soporte De Motor	Chasis (Delantero / Trasero) : Delantero Peso : 0,825 kg / 1.819 lb	4B0199379A, 4B0199379E
	VW12031 SOPORTE	Posicion : Izquierda Y Derecha Peso : 0.831 kg / 1.832 lb Nota : Motor takozu	8D0199379K

* Nombres de los vehículos, marcas, modelos, símbolos y logos, número OE y otros números de terceros en el sitio web y catálogo solo son con fines de referencia.

SUPERB
I 3U4
2002 - 2008

Imagen	Clave del Producto y Descripción	Detalles	OEM
	VW12039 SOPORTE	Posicion : Izquierda Y Derecha Peso : 0.816 kg / 1.799 lb Nota : MOTOR TAKOZU	8D0199379C, 8D0199382AC 8D0199382AE, 8D0199382AP 8D0199382AR, 8D0199382C 8D0199382G, 8D0199382K 8D0199382M, 8D0199382S
	VW12071 SOPORTE	Posicion : Izquierda Y Derecha Peso : 0.475 kg / 1.047 lb Nota : MOTOR TAKOZU	8D0399151H
	AU12035 Soporte De Transmision	Peso : 0,490 kg / 1.080 lb	4B0399151L, 4B0399151M 8E0399151D
	VW12041 SOPORTE	Posicion : Izquierda Y Derecha Peso : 0.307 kg / 0.677 lb Nota : Soporte De Transmision	8D0399151J, 8D0399151P
	AU12006 SOPORTE TRASERA	Chasis (Delantero / Trasero) : Trasera Posicion : Izquierda Y Derecha Peso : 0.55 kg / 1.213 lb	1J0 512 131 B, 1J0 513 025 Q 1J0512131B, 1J0513025Q
	VW13001 Cubre Polvo De Direccion	Peso : 0.065 kg / 0.143 lb	4D0419831
	VW13009 Cubre Polvo De Direccion	Peso : 0.19 kg / 0.419 lb	8D0419831J, 8D0419831K
	VW14001 CUBRE POLVO DE JUNTA HOMOCINETICA FRONTAL EXTERIOR	Peso : 0.14 kg / 0.309 lb	441 407 203A, 441407203A
	VW14003 CUBRE POLVO DE JUNTA HOMOCINETICA FRONTAL EXTERIOR	Peso : 0.25 kg / 0.551 lb	1K0 498 203, 1K0498203
	VW14008 CUBRE POLVO DE JUNTA HOMOCINETICA FRONTAL EXTERIOR		3B0407203A
	VW14012 CUBRE POLVO DE JUNTA HOMOCINETICA FRONTAL EXTERIOR	Peso : 0.175 kg / 0.386 lb	3B0498203A, 4A0498203C 8D0498203A



* Nombres de los vehiculos, marcas, modelos, simbolos y logos, numero OE y otros numeros de terceros en el sitio web y catalogo solo son con fines de referencia.

SUPERB
II 3T4
2008 - 2015

Imagen	Clave del Producto y Descripción	Detalles	OEM
	VW1014 RÓTULA FRONTAL DERECHO INFERIOR	Peso : 0,565 kg / 1.246 lb Medida de Cono : Ø15,6 Diámetro del Horificio de Cono : Ø10,5 Diámetro de Cuerda del Perno : M12X1,5	1K0407366B, 1K0407366C 1K0407366E, 5Q0407366A
	VW1015 RÓTULA FRONTAL INFERIOR IZQUIERDO	Peso : 0,565 kg / 1.246 lb Medida de Cono : Ø15,6 Diámetro del Horificio de Cono : Ø10,5 Diámetro de Cuerda del Perno : M12X1,5	1K0407365B, 1K0407365C 1K0407365E, 5Q0407365A
	VW2008 TERMINAL EXTERIOR FRONTAL DERECHO	Peso : 0,412 kg / 0.908 lb Longitud : 95 mm / 3.74 inch Tamaño de la Rosca : M16X1,5 Diámetro de Cuerda del Perno : M12X1,5 Diámetro del Cono del Perno : Ø12,7	1K0423812A, 1K0423812C 1K0423812E, 1K0423812G 1K0423812J, 1K0423812K 1KD423812A
	VW2009 TERMINAL EXTERIOR FRONTAL IZQUIERDO	Peso : 0,412 kg / 0.908 lb Longitud : 95 mm / 3.74 inch Tamaño de la Rosca : M16X1,5 Diámetro de Cuerda del Perno : M12X1,5 Diámetro del Cono del Perno : Ø13,5	1K0423811A, 1K0423811C 1K0423811E, 1K0423811G 1K0423811J, 1K0423811K 1KD423811A
	VW3009 TERMINAL INTERIOR DELANTERO	Peso : 0,665 kg / 1.466 lb Longitud : 311 mm / 12.24 inch Tamaño de la Rosca : M16X1,5 Diámetro de Cuerda del Perno : M16X1,5	1K0423810A
	VW20083009 TERMINALES COMPLETAS FRONTAL DERECHO	Peso : 1,078 kg / 2.377 lb Terminal Exterior : VW2008 Terminal Interior : VW3009	
	VW20093009 TERMINALES COMPLETAS FRONTAL IZQUIERDO	Peso : 1,077 kg / 2.374 lb Terminal Exterior : VW2009 Terminal Interior : VW3009	
	SK4005 TORNILLO ESTABILIZADOR DELANTERO	Peso : 0,322 kg / 0.710 lb Tipo de Material : Chapa Metálica Longitud : 335 mm / 13.19 inch Diámetro de Cuerda del Perno : M12X1,5	5Q0411315B
	VW4014 TORNILLO ESTABILIZADOR DELANTERO	Peso : 0,46 kg / 1.014 lb Tipo de Material : Çelik Longitud : 335 mm / 13.19 inch Diámetro de Cuerda del Perno : M12X1,5	1K0411315B, 1K0411315D 1K0411315J, 1K0411315K 1K0411315R, 5Q0411315A 5Q0411315B
	VW4015 TORNILLO ESTABILIZADOR TRASERA	Peso : 0,373 kg / 0.822 lb Tipo de Material : Çelik Longitud : 95,5 mm / 3.76 inch Diámetro de Cuerda del Perno : M10X1,5	1K0505465C, 1K0505465D 1K0505465H, 1K0505465J 1K0505465K
	VW4015K TORNILLO ESTABILIZADOR TRASERA	Peso : 0,373 kg / 0.822 lb Tipo de Material : Çelik Longitud : 95,5 mm / 3.76 inch Diámetro de Cuerda del Perno : M10X1,5	1K0505465C, 1K0505465D 1K0505465H, 1K0505465J 1K0505465K











* Nombres de los vehículos, marcas, modelos, símbolos y logos, número OE y otros números de terceros en el sitio web y catálogo solo son con fines de referencia.

SUPERB
II 3T4
2008 - 2015

Imagen	Clave del Producto y Descripción	Detalles	OEM
	AU6010 HORQUILLAS TRASERO SUPERIOR	Peso : 1,298 kg / 2.862 lb Tipo de Material : Chapa Metálica	1K0505323H, 1K0505323N
	SE9001 HORQUILLAS TRASERO INFERIOR DERECHO	Peso : 1 kg / 2.205 lb Tipo de Material : Chapa Metálica	1K0501530C
	SE9002 HORQUILLAS TRASERO INFERIOR IZQUIERDO	Peso : 1 kg / 2.205 lb Tipo de Material : Chapa Metálica	1K0501529F
	SK6011 HORQUILLAS FRONTAL DERECHO INFERIOR	Peso : 4,264 kg / 9.401 lb Tipo de Material : Chapa Metálica	1K0407152B**, 1K0407152BC**
	SK6011J HORQUILLAS FRONTAL DERECHO INFERIOR	Peso : 3,691 kg / 8.137 lb Tipo de Material : Chapa Metálica	1K0407152B, 1K0407152BC
	SK6012 HORQUILLAS FRONTAL INFERIOR IZQUIERDO	Peso : 4,264 kg / 9.401 lb Tipo de Material : Chapa Metálica	1K0407151BC**, 1K0407151H**
	SK6012J HORQUILLAS FRONTAL INFERIOR IZQUIERDO	Peso : 3,691 kg / 8.137 lb Tipo de Material : Chapa Metálica	1K0407151BC, 1K0407151H
	VW9002 HORQUILLAS ARKA ÖNDEN SAĞ	Peso : 1,79 kg / 3.946 lb Tipo de Material : Chapa Metálica	1K0505224E, 1K0505224H 1K0505224K
	VW9003 HORQUILLAS ARKA ÖNDEN SOL	Peso : 1,79 kg / 3.946 lb Tipo de Material : Chapa Metálica	1K0505223E, 1K0505223H 1K0505223K
	AU11014 BUJES TRASERA	Chasis (Delantero / Trasero) : Trasera Posicion : Izquierda Y Derecha Peso : 0.192 kg / 0.423 lb	1K0505543A
	AU11088 Buje De Horquilla & Tijera	Chasis (Delantero / Trasero) : Trasera Peso : 0,165 kg / 0.364 lb	1K0505541C, 1K0505541D 3C0505541

* Nombres de los vehículos, marcas, modelos, símbolos y logos, número OE y otros números de terceros en el sitio web y catálogo solo son con fines de referencia.

SUPERB
II 3T4
2008 - 2015

Imagen	Clave del Producto y Descripción	Detalles	OEM
	VW11037 BUJES	Posicion : Izquierda Y Derecha Peso : 0.11 kg / 0.243 lb	1K0505279A
	VW11042 BUJES CENTRAL	Posicion : Peso : 0,182 kg / 0.401 lb	1K0407182, 5Q0407182
	VW11043 BUJES DERECHA	Posicion : Derecha Otro Lado del Artículo : VW11044 Peso : 0,659 kg / 1.453 lb	1K0199232G, 1K0199232H 1K0199232J
	VW11043B BUJES DERECHA	Posicion : Derecha Otro Lado del Artículo : VW11044B Peso : 0,659 kg / 1.453 lb Nota : İÇ BURÇSUZ	1K0199232G, 1K0199232H 1K0199232J
	VW11044 BUJES IZQUIERDO	Posicion : Izquierdo Otro Lado del Artículo : VW11043 Peso : 0,678 kg / 1.495 lb	1K0199231G, 1K0199231H 1K0199231J
	VW11044B BUJES IZQUIERDO	Posicion : Izquierdo Otro Lado del Artículo : VW11043B Peso : 0,678 kg / 1.495 lb Nota : İÇ BURÇSUZ	1K0199231G, 1K0199231H 1K0199231J
	VW11051 BUJES	Posicion : Izquierda Y Derecha Peso : 0.121 kg / 0.267 lb	6Q0407183, 6Q0407183A
	VW11056 BUJES TRASERA	Chasis (Delantero / Trasero) : Trasera Posicion : Izquierda Y Derecha Peso : 0.13 kg / 0.287 lb	1K0505203A, 1K0505323D 1K0505323G, 1K0505323H 1K0505323N, 5Q0505323C
	VW11180 Buje De Tornillo Estabilizador	Chasis (Delantero / Trasero) : Trasera Peso : 0.069 kg / 0.152 lb Longitud : VW4015 mm / 0.00 inch Diametro de Cuerda del Perno : VW4015K	1K0505465C*, 1K0505465D* 1K0505465H*, 1K0505465J* 1K0505465K*
	VW12159 Buje De Eje	Chasis (Delantero / Trasero) : Trasera Posicion : Izquierda Y Derecha Peso : 0,130 kg / 0.287 lb	1K0505553, 1K0505553A
	AU12024 Buje De Torsion	Chasis (Delantero / Trasero) : Trasera Posicion : Izquierda Y Derecha Peso : 0.557 kg / 1.228 lb	1K0505145F, 1K0505145H 1K0505145K



* Nombres de los vehiculos, marcas, modelos, simbolos y logos, numero OE y otros numeros de terceros en el sitio web y catalogo solo son con fines de referencia.

SUPERB
II 3T4
2008 - 2015

Imagen	Clave del Producto y Descripción	Detalles	OEM
	SK12003 Goma De Barra Estabilizadora	Chasis (Delantero / Trasero) : Delantero Posicion : Izquierda Y Derecha Peso : 0,075 kg / 0.165 lb Tipo de Material : Rubber	1K0411303, 1K0411303AL* 1K0411303BK, 1K0411314 3C0411303AA*, 3C0411303T*
	SK12003K Goma De Barra Estabilizadora	Chasis (Delantero / Trasero) : Delantero Posicion : Izquierda Y Derecha Peso : 0,150 kg / 0.331 lb Tipo de Material : Rubber	1K0411303, 1K0411303AL* 1K0411303BK, 1K0411314 3C0411303AA*, 3C0411303T*
	VW12137 Goma De Barra Estabilizadora	Chasis (Delantero / Trasero) : Trasera Peso : 0,070 kg / 0.154 lb Nota : Ø17mm	1K0511327AQ
	VW12137K Goma De Barra Estabilizadora	Chasis (Delantero / Trasero) : Trasera Peso : 0,140 kg / 0.309 lb Nota : KIT	1K0511327AQ
	VW12017 SOPORTE	Posicion : Izquierda Y Derecha Peso : 0.847 kg / 1.867 lb Nota : AMORTISÖR TAKOZU	1K0412331B, 1K0412331C
	VW12109 SOPORTE	Posicion : Izquierda Y Derecha Peso : 0.26 kg / 0.573 lb Nota : AMORTISÖR RULMANI	6N0412249C, 6N0412249E
	VW12109K SOPORTE	Posicion : Izquierda Y Derecha Peso : 0.52 kg / 1.146 lb Nota : 2 PCS	6N0412249C, 6N0412249E
	VW12027 SOPORTE	Posicion : Izquierda Y Derecha Peso : 2.02 kg / 4.453 lb Nota : MOTOR KULAĞI	1K0199262, 1K0199262CN
	VW12029 SOPORTE	Posicion : Izquierda Y Derecha Peso : 0.585 kg / 1.290 lb Nota : Motor takozu	1K0199855AD, 1K0199855BA 1K0199855K
	VW12034 SOPORTE	Posicion : Izquierda Y Derecha Peso : 1.9 kg / 4.189 lb Nota : Motor takozu	1K0199555BA, 1K0199555BB 1K0199555L, 1K0199555M 1L0199555L
	VW12076 SOPORTE	Posicion : Izquierda Y Derecha Peso : 1.97 kg / 4.343 lb Nota : MOTOR TAKOZU	1K0199262AF, 1K0199262AT 1K0199262BB





* Nombres de los vehiculos, marcas, modelos, simbolos y logos, numero OE y otros numeros de terceros en el sitio web y catalogo solo son con fines de referencia.

SUPERB
II 3T4
2008 - 2015

Imagen	Clave del Producto y Descripción	Detalles	OEM
	VW12077 SOPORTE	Posicion : Izquierda Y Derecha Peso : 1.95 kg / 4.299 lb Nota : MOTOR TAKOZU	1K0199262CG, 1K0199262CP
	VW12082 SOPORTE	Posicion : Izquierda Y Derecha Peso : 2.05 kg / 4.519 lb Nota : MOTOR TAKOZU	1K0199262AK, 1K0199262K
	VW12097 SOPORTE	Posicion : Izquierda Y Derecha Peso : 0.251 kg / 0.553 lb Nota : MOTOR TAKOZU	1K0199868, 1K0199868A 1K0199868C, 1K0199868P 1K0199868Q
	VW12110 SOPORTE	Posicion : Izquierda Y Derecha Peso : 1.918 kg / 4.228 lb Nota : MOTOR TAKOZU	1K0199262AB, 1K0199262AM 1K0199262M
	VW12124 SOPORTE	Posicion : Izquierda Y Derecha Peso : 1.927 kg / 4.248 lb	1K0199262A, 1K0199262AA 1K0199262AS
	VW12106 SOPORTE IZQUIERDO	Posicion : Izquierdo Peso : 1.95 kg / 4.299 lb Nota : ŞANZUMAN TAKOZU SOL	1K0199555AT, 1K0199555T
	VW12038 SOPORTE	Posicion : Izquierda Y Derecha Peso : 0.12 kg / 0.265 lb Nota : SUS. ARA YATAK TAKOZ ARKA	3C0 511 359, 3C0511359
	VW12051 SOPORTE	Posicion : Izquierda Y Derecha Peso : 0.045 kg / 0.099 lb Nota : LASTİK DAYANAK SUSPENSİYON	1K0412303B
	VW12086 SOPORTE	Posicion : Izquierda Y Derecha Peso : 0.024 kg / 0.053 lb Nota : RADYATÖR ÜST LASTIĞI	1K0121367F
	VW13001 Cubre Polvo De Direccion	Peso : 0.065 kg / 0.143 lb	4D0419831
	VW13006 Cubre Polvo De Direccion	Peso : 0.145 kg / 0.320 lb	1K0423831A, 5C0423831

* Nombres de los vehiculos, marcas, modelos, simbolos y logos, numero OE y otros numeros de terceros en el sitio web y catalogo solo son con fines de referencia.

SUPERB II 3T4 2008 - 2015









Imagen	Clave del Producto y Descripción	Detalles	OEM
	VW13006K Cubre Polvo De Direccion	Peso : 0.29 kg / 0.639 lb	1K0423831A, 5C0423831
	VW14003 CUBRE POLVO DE JUNTA HOMOCINETICA FRONTAL EXTERIOR	Peso : 0.25 kg / 0.551 lb	1K0 498 203, 1K0498203
	VW14011 CUBRE POLVO DE JUNTA HOMOCINETICA FRONTAL INTERIOR	Peso : 0.236 kg / 0.520 lb	1K0498201D
	AU15001 Cubre Polvo De Amortiguador	Chasis (Delantero / Trasero) : Delantero Peso : 0,110 kg / 0.243 lb	6N0413175A

SUPERB II ESTATE 3T5 2008 - 2015

Imagen	Clave del Producto y Descripción	Detalles	OEM
	VW1014 RÓTULA FRONTAL DERECHO INFERIOR	Peso : 0,565 kg / 1.246 lb Medida de Cono : Ø15,6 Diámetro del Horificio de Cono : Ø10,5 Diámetro de Cuerda del Perno : M12X1,5	1K0407366B, 1K0407366C 1K0407366E, 5Q0407366A
	VW1015 RÓTULA FRONTAL INFERIOR IZQUIERDO	Peso : 0,565 kg / 1.246 lb Medida de Cono : Ø15,6 Diámetro del Horificio de Cono : Ø10,5 Diámetro de Cuerda del Perno : M12X1,5	1K0407365B, 1K0407365C 1K0407365E, 5Q0407365A
	VW2008 TERMINAL EXTERIOR FRONTAL DERECHO	Peso : 0,412 kg / 0.908 lb Longitud : 95 mm / 3.74 inch Tamaño de la Rosca : M16X1,5 Diámetro de Cuerda del Perno : M12X1,5 Diámetro del Cono del Perno : Ø12,7	1K0423812A, 1K0423812C 1K0423812E, 1K0423812G 1K0423812J, 1K0423812K 1KD423812A
	VW2009 TERMINAL EXTERIOR FRONTAL IZQUIERDO	Peso : 0,412 kg / 0.908 lb Longitud : 95 mm / 3.74 inch Tamaño de la Rosca : M16X1,5 Diámetro de Cuerda del Perno : M12X1,5 Diámetro del Cono del Perno : Ø13,5	1K0423811A, 1K0423811C 1K0423811E, 1K0423811G 1K0423811J, 1K0423811K 1KD423811A
	VW3009 TERMINAL INTERIOR DELANTERO	Peso : 0,665 kg / 1.466 lb Longitud : 311 mm / 12.24 inch Tamaño de la Rosca : M16X1,5 Diámetro de Cuerda del Perno : M16X1,5	1K0423810A
	VW20083009 TERMINALES COMPLETAS FRONTAL DERECHO	Peso : 1,078 kg / 2.377 lb Terminal Exterior : VW2008 Terminal Interior : VW3009	











* Nombres de los vehículos, marcas, modelos, símbolos y logos, número OE y otros números de terceros en el sitio web y catálogo solo son con fines de referencia.

SUPERB
II ESTATE 3T5
2008 - 2015

Imagen	Clave del Producto y Descripción	Detalles	OEM
	VW20093009 TERMINALES COMPLETAS FRONTAL IZQUIERDO	Peso : 1,077 kg / 2.374 lb Terminal Exterior : VW2009 Terminal Interior : VW3009	
	SK4005 TORNILLO ESTABILIZADOR DELANTERO	Peso : 0,322 kg / 0.710 lb Tipo de Material : Chapa Metálica Longitud : 335 mm / 13.19 inch Diámetro de Cuerda del Perno : M12X1,5	5Q0411315B
	VW4014 TORNILLO ESTABILIZADOR DELANTERO	Peso : 0,46 kg / 1.014 lb Tipo de Material : Çelik Longitud : 335 mm / 13.19 inch Diámetro de Cuerda del Perno : M12X1,5	1K0411315B, 1K0411315D 1K0411315J, 1K0411315K 1K0411315R, 5Q0411315A 5Q0411315B
	VW4015 TORNILLO ESTABILIZADOR TRASERA	Peso : 0,373 kg / 0.822 lb Tipo de Material : Çelik Longitud : 95,5 mm / 3.76 inch Diámetro de Cuerda del Perno : M10X1,5	1K0505465C, 1K0505465D 1K0505465H, 1K0505465J 1K0505465K
	VW4015K TORNILLO ESTABILIZADOR TRASERA	Peso : 0,373 kg / 0.822 lb Tipo de Material : Çelik Longitud : 95,5 mm / 3.76 inch Diámetro de Cuerda del Perno : M10X1,5	1K0505465C, 1K0505465D 1K0505465H, 1K0505465J 1K0505465K
	AU6010 HORQUILLAS TRASERO SUPERIOR	Peso : 1,298 kg / 2.862 lb Tipo de Material : Chapa Metálica	1K0505323H, 1K0505323N
	SE9001 HORQUILLAS TRASERO INFERIOR DERECHO	Peso : 1 kg / 2.205 lb Tipo de Material : Chapa Metálica	1K0501530C
	SE9002 HORQUILLAS TRASERO INFERIOR IZQUIERDO	Peso : 1 kg / 2.205 lb Tipo de Material : Chapa Metálica	1K0501529F
	SK6011 HORQUILLAS FRONTAL DERECHO INFERIOR	Peso : 4,264 kg / 9.401 lb Tipo de Material : Chapa Metálica	1K0407152B**, 1K0407152BC**
	SK6011J HORQUILLAS FRONTAL DERECHO INFERIOR	Peso : 3,691 kg / 8.137 lb Tipo de Material : Chapa Metálica	1K0407152B, 1K0407152BC
	SK6012 HORQUILLAS FRONTAL INFERIOR IZQUIERDO	Peso : 4,264 kg / 9.401 lb Tipo de Material : Chapa Metálica	1K0407151BC**, 1K0407151H**









* Nombres de los vehículos, marcas, modelos, símbolos y logos, número OE y otros números de terceros en el sitio web y catálogo solo son con fines de referencia.

SUPERB
II ESTATE 3T5
2008 - 2015

Imagen	Clave del Producto y Descripción	Detalles	OEM
	SK6012J HORQUILLAS FRONTAL INFERIOR IZQUIERDO	Peso : 3,691 kg / 8.137 lb Tipo de Material : Chapa Metálica	1K0407151BC, 1K0407151H
	VW9002 HORQUILLAS ARKA ÖNDEN SAĞ	Peso : 1,79 kg / 3.946 lb Tipo de Material : Chapa Metálica	1K0505224E, 1K0505224H 1K0505224K
	VW9003 HORQUILLAS ARKA ÖNDEN SOL	Peso : 1,79 kg / 3.946 lb Tipo de Material : Chapa Metálica	1K0505223E, 1K0505223H 1K0505223K
	AU11014 BUJES TRASERA	Chasis (Delantero / Trasero) : Trasera Posicion : Izquierda Y Derecha Peso : 0.192 kg / 0.423 lb	1K0505543A
	AU11088 Buje De Horquilla & Tijera	Chasis (Delantero / Trasero) : Trasera Peso : 0,165 kg / 0.364 lb	1K0505541C, 1K0505541D 3C0505541
	VW11037 BUJES	Posicion : Izquierda Y Derecha Peso : 0.11 kg / 0.243 lb	1K0505279A
	VW11042 BUJES CENTRAL	Posicion : Peso : 0,182 kg / 0.401 lb	1K0407182, 5Q0407182
	VW11043 BUJES DERECHA	Posicion : Derecha Otro Lado del Artículo : VW11044 Peso : 0,659 kg / 1.453 lb	1K0199232G, 1K0199232H 1K0199232J
	VW11043B BUJES DERECHA	Posicion : Derecha Otro Lado del Artículo : VW11044B Peso : 0,659 kg / 1.453 lb Nota : İÇ BURÇSUZ	1K0199232G, 1K0199232H 1K0199232J
	VW11044 BUJES IZQUIERDO	Posicion : Izquierdo Otro Lado del Artículo : VW11043 Peso : 0,678 kg / 1.495 lb	1K0199231G, 1K0199231H 1K0199231J
	VW11044B BUJES IZQUIERDO	Posicion : Izquierdo Otro Lado del Artículo : VW11043B Peso : 0,678 kg / 1.495 lb Nota : İÇ BURÇSUZ	1K0199231G, 1K0199231H 1K0199231J

* Nombres de los vehículos, marcas, modelos, símbolos y logos, número OE y otros números de terceros en el sitio web y catálogo solo son con fines de referencia.

SUPERB
II ESTATE 3T5
2008 - 2015

Imagen	Clave del Producto y Descripción	Detalles	OEM
	VW11051 BUJES	Posicion : Izquierda Y Derecha Peso : 0.121 kg / 0.267 lb	6Q0407183, 6Q0407183A
	VW11056 BUJES TRASERA	Chasis (Delantero / Trasero) : Trasera Posicion : Izquierda Y Derecha Peso : 0.13 kg / 0.287 lb	1K0505203A, 1K0505323D 1K0505323G, 1K0505323H 1K0505323N, 5Q0505323C
	VW11180 Buje De Tornillo Estabilizador	Chasis (Delantero / Trasero) : Trasera Peso : 0.069 kg / 0.152 lb Longitud : VW4015 mm / 0.00 inch Diámetro de Cuerda del Perno : VW4015K	1K0505465C*, 1K0505465D* 1K0505465H*, 1K0505465J* 1K0505465K*
	VW12159 Buje De Eje	Chasis (Delantero / Trasero) : Trasera Posicion : Izquierda Y Derecha Peso : 0,130 kg / 0.287 lb	1K0505553, 1K0505553A
	AU12024 Buje De Torsion	Chasis (Delantero / Trasero) : Trasera Posicion : Izquierda Y Derecha Peso : 0.557 kg / 1.228 lb	1K0505145F, 1K0505145H 1K0505145K
	SK12003 Goma De Barra Estabilizadora	Chasis (Delantero / Trasero) : Delantero Posicion : Izquierda Y Derecha Peso : 0,075 kg / 0.165 lb Tipo de Material : Rubber	1K0411303, 1K0411303AL* 1K0411303BK, 1K0411314 3C0411303AA*, 3C0411303T*
	SK12003K Goma De Barra Estabilizadora	Chasis (Delantero / Trasero) : Delantero Posicion : Izquierda Y Derecha Peso : 0,150 kg / 0.331 lb Tipo de Material : Rubber	1K0411303, 1K0411303AL* 1K0411303BK, 1K0411314 3C0411303AA*, 3C0411303T*
	VW12137 Goma De Barra Estabilizadora	Chasis (Delantero / Trasero) : Trasera Peso : 0,070 kg / 0.154 lb Nota : Ø17mm	1K0511327AQ
	VW12137K Goma De Barra Estabilizadora	Chasis (Delantero / Trasero) : Trasera Peso : 0,140 kg / 0.309 lb Nota : KIT	1K0511327AQ
	VW12017 SOPORTE	Posicion : Izquierda Y Derecha Peso : 0.847 kg / 1.867 lb Nota : AMORTÍSÖR TAKOZU	1K0412331B, 1K0412331C
	VW12109 SOPORTE	Posicion : Izquierda Y Derecha Peso : 0.26 kg / 0.573 lb Nota : AMORTÍSÖR RULMANI	6N0412249C, 6N0412249E





* Nombres de los vehiculos, marcas, modelos, simbolos y logos, numero OE y otros numeros de terceros en el sitio web y catalogo solo son con fines de referencia.

SUPERB
II ESTATE 3T5
2008 - 2015

Imagen	Clave del Producto y Descripción	Detalles	OEM
	VW12109K SOPORTE	Posicion : Izquierda Y Derecha Peso : 0.52 kg / 1.146 lb Nota : 2 PCS	6N0412249C, 6N0412249E
	VW12106 SOPORTE IZQUIERDO	Posicion : Izquierdo Peso : 1.95 kg / 4.299 lb Nota : ŞANZUMAN TAKOZU SOL	1K0199555AT, 1K0199555T
	VW12038 SOPORTE	Posicion : Izquierda Y Derecha Peso : 0.12 kg / 0.265 lb Nota : SUS. ARA YATAK TAKOZ ARKA	3C0 511 359, 3C0511359
	VW12051 SOPORTE	Posicion : Izquierda Y Derecha Peso : 0.045 kg / 0.099 lb Nota : LASTIK DAYANAK SUSPENSİYON	1K0412303B
	VW12086 SOPORTE	Posicion : Izquierda Y Derecha Peso : 0.024 kg / 0.053 lb Nota : RADYATÖR ÜST LASTIĞI	1K0121367F
	VW13001 Cubre Polvo De Direccion	Peso : 0.065 kg / 0.143 lb	4D0419831
	VW13006 Cubre Polvo De Direccion	Peso : 0.145 kg / 0.320 lb	1K0423831A, 5C0423831
	VW13006K Cubre Polvo De Direccion	Peso : 0.29 kg / 0.639 lb	1K0423831A, 5C0423831
	VW14003 CUBRE POLVO DE JUNTA HOMOCINETICA FRONTAL EXTERIOR	Peso : 0.25 kg / 0.551 lb	1K0 498 203, 1K0498203
	VW14011 CUBRE POLVO DE JUNTA HOMOCINETICA FRONTAL INTERIOR	Peso : 0.236 kg / 0.520 lb	1K0498201D
	AU15001 Cubre Polvo De Amortiguador	Chasis (Delantero / Trasero) : Delantero Peso : 0,110 kg / 0.243 lb	6N0413175A











* Nombres de los vehiculos, marcas, modelos, simbolos y logos, numero OE y otros numeros de terceros en el sitio web y catalogo solo son con fines de referencia.

SUPERB
III 3V3
2015 - 2024

Imagen	Clave del Producto y Descripción	Detalles	OEM
	VW1019 RÓTULA FRONTAL DERECHO INFERIOR	Peso : 0,555 kg / 1.224 lb Medida de Cono : Ø15,3 Diámetro del Horificio de Cono : Ø10,5 Diámetro de Cuerda del Perno : M12X1,5	3C0407366A
	VW1020 RÓTULA FRONTAL INFERIOR IZQUIERDO	Peso : 0,555 kg / 1.224 lb Medida de Cono : Ø15,3 Diámetro del Horificio de Cono : Ø10,5 Diámetro de Cuerda del Perno : M12X1,5	3C0407365A
	VW3021 TERMINAL INTERIOR DELANTERO	Peso : 0,705 kg / 1.554 lb Longitud : 330 mm / 12.99 inch	561423810
	VW20083021 TERMINALES COMPLETAS FRONTAL DERECHO	Peso : 1,2 kg / 2.646 lb Terminal Exterior : VW2008 Terminal Interior : VW3021	561423810, 561423810S1
	VW20093021 TERMINALES COMPLETAS FRONTAL IZQUIERDO	Peso : 1,2 kg / 2.646 lb Terminal Exterior : VW2009 Terminal Interior : VW3021	561423810 S2, 561423810
	SK4005 TORNILLO ESTABILIZADOR DELANTERO	Peso : 0,322 kg / 0.710 lb Tipo de Material : Chapa Metálica Longitud : 335 mm / 13.19 inch Diámetro de Cuerda del Perno : M12X1,5	5Q0411315B
	AU9012 HORQUILLAS TRASERO INFERIOR DERECHO	Peso : 1,640 kg / 3.616 lb Tipo de Material : Chapa Metálica	5Q0505224D
	AU9013 HORQUILLAS TRASERO INFERIOR IZQUIERDO	Peso : 1,640 kg / 3.616 lb Tipo de Material : Chapa Metálica	5Q0505223D
	SK9002 HORQUILLAS INFERIOR TRASERO	Peso : 2,914 kg / 6.424 lb Tipo de Material : Chapa Metálica	3Q0505311C, 3Q0505311D 3Q0505311E
	VW6055 HORQUILLAS FRONTAL DERECHO INFERIOR	Peso : 3,768 kg / 8.307 lb Tipo de Material : Chapa Metálica	3Q0407152E*, 3Q0407152E 3Q0407152F*, 3Q0407152F 3Q0407154B*, 3Q0407154B
	VW6055J HORQUILLAS FRONTAL DERECHO INFERIOR	Tipo de Material : Chapa Metálica	3Q0407152E, 3Q0407152F 3Q0407154B







* Nombres de los vehículos, marcas, modelos, símbolos y logos, número OE y otros números de terceros en el sitio web y catálogo solo son con fines de referencia.

SUPERB
III 3V3
2015 - 2024

Imagen	Clave del Producto y Descripción	Detalles	OEM
	VW6056 HORQUILLAS FRONTAL INFERIOR IZQUIERDO	Peso : 3,768 kg / 8.307 lb Tipo de Material : Chapa Metálica	3Q0407151E*, 3Q0407151E 3Q0407151F*, 3Q0407151F 3Q0407153B*, 3Q0407153B
	VW6056J HORQUILLAS FRONTAL INFERIOR IZQUIERDO	Tipo de Material : Chapa Metálica	3Q0407151E, 3Q0407151F 3Q0407153B
	VW9006 Horquilla & Tijera	Peso : 1,992 kg / 4.392 lb Tipo de Material : Chapa Metálica	3Q0505224
	VW9007 Horquilla & Tijera	Peso : 1,992 kg / 4.392 lb Tipo de Material : Chapa Metálica	3Q0505223
	AU11068 BUJES INFERIOR TRASERO	Chasis (Delantero / Trasero) : Trasera Posicion : Peso : 0,201 kg / 0.443 lb Tipo de Material : Metal	PART OF 5Q0505223D, PART OF 5Q0505224D
	SK11006 Buje De Horquilla & Tijera	Chasis (Delantero / Trasero) : Trasera Posicion : Inferior Peso : 0,125 kg / 0.276 lb	3Q0505311C*, 3Q0505311D* 3Q0505311E*, 5Q0505171B*
	VW11037 BUJES	Posicion : Izquierda Y Derecha Peso : 0.11 kg / 0.243 lb	1K0505279A
	VW11042 BUJES CENTRAL	Posicion : Peso : 0,182 kg / 0.401 lb	1K0407182, 5Q0407182
	VW11063 BUJES	Posicion : Izquierda Y Derecha Peso : 0.34 kg / 0.750 lb	5Q0407183D, 5Q0407183E
	AU11080 Buje De Puente	Chasis (Delantero / Trasero) : Delantero Posicion : Inferior Peso : 0,135 kg / 0.298 lb	5Q0505553
	AU12022 SOPORTE	Posicion : Izquierda Y Derecha Peso : 1.58 kg / 3.483 lb Tipo de Material : Motor Takozu	5Q0199262, 5Q0199262BH 5Q0199262DE

* Nombres de los vehículos, marcas, modelos, símbolos y logos, número OE y otros números de terceros en el sitio web y catálogo solo son con fines de referencia.

SUPERB
III 3V3
2015 - 2024

Imagen	Clave del Producto y Descripción	Detalles	OEM
	AU12023 SOPORTE	Posicion : Izquierda Y Derecha Peso : 1.58 kg / 3.483 lb Tipo de Material : Motor Takozu Nota : 7 İLERİ	5Q0199262BE, 5Q0199262BF
	AU12026 Soporte De Motor	Chasis (Delantero / Trasero) : Delantero Posicion : Izquierda Y Derecha Peso : 0,850 kg / 1.874 lb	5Q0199855AD, 5Q0199855J 5Q0199855P, 5Q0199855Q
	VW12157 SOPORTE DELANTERO	Chasis (Delantero / Trasero) : Delantero Posicion : Izquierda Y Derecha Peso : 2.2 kg / 4.850 lb	5Q0199555AF, 5Q0199555T 5Q01999555AP
	VW12051 SOPORTE	Posicion : Izquierda Y Derecha Peso : 0.045 kg / 0.099 lb Nota : LASTIK DAYANAK SUSPENSİYON	1K0412303B
	VW12086 SOPORTE	Posicion : Izquierda Y Derecha Peso : 0.024 kg / 0.053 lb Nota : RADYATÖR ÜST LASTIĞI	1K0121367F
	VW13006 Cubre Polvo De Direccion	Peso : 0.145 kg / 0.320 lb	1K0423831A, 5C0423831
	VW13006K Cubre Polvo De Direccion	Peso : 0.29 kg / 0.639 lb	1K0423831A, 5C0423831

SUPERB
III ESTATE 3V5
2015 - 2024

Imagen	Clave del Producto y Descripción	Detalles	OEM
	VW1019 RÓTULA FRONTAL DERECHO INFERIOR	Peso : 0,555 kg / 1.224 lb Medida de Cono : Ø15,3 Diámetro del Horificio de Cone : Ø10,5 Diámetro de Cuerda del Perno : M12X1,5	3C0407366A
	VW1020 RÓTULA FRONTAL INFERIOR IZQUIERDO	Peso : 0,555 kg / 1.224 lb Medida de Cono : Ø15,3 Diámetro del Horificio de Cone : Ø10,5 Diámetro de Cuerda del Perno : M12X1,5	3C0407365A
	VW3021 TERMINAL INTERIOR DELANTERO	Peso : 0,705 kg / 1.554 lb Longitud : 330 mm / 12.99 inch	561423810











* Nombres de los vehículos, marcas, modelos, símbolos y logos, número OE y otros números de terceros en el sitio web y catálogo solo son con fines de referencia.

SUPERB
III ESTATE 3V5
2015 - 2024

Imagen	Clave del Producto y Descripción	Detalles	OEM
	VW20083021 TERMINALES COMPLETAS FRONTAL DERECHO	Peso : 1,2 kg / 2.646 lb Terminal Exterior : VW2008 Terminal Interior : VW3021	561423810, 561423810S1
	VW20093021 TERMINALES COMPLETAS FRONTAL IZQUIERDO	Peso : 1,2 kg / 2.646 lb Terminal Exterior : VW2009 Terminal Interior : VW3021	561423810 S2, 561423810
	SK4005 TORNILLO ESTABILIZADOR DELANTERO	Peso : 0,322 kg / 0.710 lb Tipo de Material : Chapa Metálica Longitud : 335 mm / 13.19 inch Diámetro de Cuerda del Perno : M12X1,5	5Q0411315B
	AU9012 HORQUILLAS TRASERO INFERIOR DERECHO	Peso : 1,640 kg / 3.616 lb Tipo de Material : Chapa Metálica	5Q0505224D
	AU9013 HORQUILLAS TRASERO INFERIOR IZQUIERDO	Peso : 1,640 kg / 3.616 lb Tipo de Material : Chapa Metálica	5Q0505223D
	SK9002 HORQUILLAS INFERIOR TRASERO	Peso : 2,914 kg / 6.424 lb Tipo de Material : Chapa Metálica	3Q0505311C, 3Q0505311D 3Q0505311E
	VW6055 HORQUILLAS FRONTAL DERECHO INFERIOR	Peso : 3,768 kg / 8.307 lb Tipo de Material : Chapa Metálica	3Q0407152E*, 3Q0407152E 3Q0407152F*, 3Q0407152F 3Q0407154B*, 3Q0407154B
	VW6055J HORQUILLAS FRONTAL DERECHO INFERIOR	Tipo de Material : Chapa Metálica	3Q0407152E, 3Q0407152F 3Q0407154B
	VW6056 HORQUILLAS FRONTAL INFERIOR IZQUIERDO	Peso : 3,768 kg / 8.307 lb Tipo de Material : Chapa Metálica	3Q0407151E*, 3Q0407151E 3Q0407151F*, 3Q0407151F 3Q0407153B*, 3Q0407153B
	VW6056J HORQUILLAS FRONTAL INFERIOR IZQUIERDO	Tipo de Material : Chapa Metálica	3Q0407151E, 3Q0407151F 3Q0407153B
	VW9006 Horquilla & Tijera	Peso : 1,992 kg / 4.392 lb Tipo de Material : Chapa Metálica	3Q0505224





* Nombres de los vehículos, marcas, modelos, símbolos y logos, número OE y otros números de terceros en el sitio web y catálogo solo son con fines de referencia.

SUPERB
III ESTATE 3V5
2015 - 2024

Imagen	Clave del Producto y Descripción	Detalles	OEM
	VW9007 Horquilla & Tijera	Peso : 1,992 kg / 4.392 lb Tipo de Material : Chapa Metálica	3Q0505223
	AU11068 BUJES INFERIOR TRASERO	Chasis (Delantero / Trasero) : Trasera Posicion : Peso : 0,201 kg / 0.443 lb Tipo de Material : Metal	PART OF 5Q0505223D, PART OF 5Q0505224D
	SK11006 Buje De Horquilla & Tijera	Chasis (Delantero / Trasero) : Trasera Posicion : Inferior Peso : 0,125 kg / 0.276 lb	3Q0505311C*, 3Q0505311D* 3Q0505311E*, 5Q0505171B*
	VW11037 BUJES	Posicion : Izquierda Y Derecha Peso : 0.11 kg / 0.243 lb	1K0505279A
	VW11042 BUJES CENTRAL	Posicion : Peso : 0,182 kg / 0.401 lb	1K0407182, 5Q0407182
	VW11063 BUJES	Posicion : Izquierda Y Derecha Peso : 0.34 kg / 0.750 lb	5Q0407183D, 5Q0407183E
	AU11080 Buje De Puente	Chasis (Delantero / Trasero) : Delantero Posicion : Inferior Peso : 0,135 kg / 0.298 lb	5Q0505553
	AU12022 SOPORTE	Posicion : Izquierda Y Derecha Peso : 1.58 kg / 3.483 lb Tipo de Material : Motor Takoazu	5Q0199262, 5Q0199262BH 5Q0199262DE
	AU12023 SOPORTE	Posicion : Izquierda Y Derecha Peso : 1.58 kg / 3.483 lb Tipo de Material : Motor Takoazu Nota : 7 ILERİ	5Q0199262BE, 5Q0199262BF
	AU12026 Soporte De Motor	Chasis (Delantero / Trasero) : Delantero Posicion : Izquierda Y Derecha Peso : 0,850 kg / 1.874 lb	5Q0199855AD, 5Q0199855J 5Q0199855P, 5Q0199855Q
	VW12157 SOPORTE DELANTERO	Chasis (Delantero / Trasero) : Delantero Posicion : Izquierda Y Derecha Peso : 2.2 kg / 4.850 lb	5Q0199555AF, 5Q0199555T 5Q0199555AP

* Nombres de los vehículos, marcas, modelos, símbolos y logos, número OE y otros números de terceros en el sitio web y catálogo solo son con fines de referencia.

SUPERB III ESTATE 3V5 2015 - 2024











Imagen	Clave del Producto y Descripción	Detalles	OEM
	VW12051 SOPORTE	Posicion : Izquierda Y Derecha Peso : 0.045 kg / 0.099 lb Nota : LASTİK DAYANAK SUSPENSİYON	1K0412303B
	VW12086 SOPORTE	Posicion : Izquierda Y Derecha Peso : 0.024 kg / 0.053 lb Nota : RADYATÖR ÜST LASTIĞI	1K0121367F
	VW13006 Cubre Polvo De Direccion	Peso : 0.145 kg / 0.320 lb	1K0423831A, 5C0423831
	VW13006K Cubre Polvo De Direccion	Peso : 0.29 kg / 0.639 lb	1K0423831A, 5C0423831

YETI 5L 2009 - 2017

Imagen	Clave del Producto y Descripción	Detalles	OEM
	VW1014 RÓTULA FRONTAL DERECHO INFERIOR	Peso : 0,565 kg / 1.246 lb Medida de Cono : Ø15,6 Diámetro del Horificio de Cone : Ø10,5 Diámetro de Cuerda del Perno : M12X1,5	1K0407366B, 1K0407366C 1K0407366E, 5Q0407366A
	VW1015 RÓTULA FRONTAL INFERIOR IZQUIERDO	Peso : 0,565 kg / 1.246 lb Medida de Cono : Ø15,6 Diámetro del Horificio de Cone : Ø10,5 Diámetro de Cuerda del Perno : M12X1,5	1K0407365B, 1K0407365C 1K0407365E, 5Q0407365A
	VW2008 TERMINAL EXTERIOR FRONTAL DERECHO	Peso : 0,412 kg / 0.908 lb Longitud : 95 mm / 3.74 inch Tamaño de la Rosca : M16X1,5 Diámetro de Cuerda del Perno : M12X1,5 Diámetro del Cono del Perno : Ø12,7	1K0423812A, 1K0423812C 1K0423812E, 1K0423812G 1K0423812J, 1K0423812K 1KD423812A
	VW2009 TERMINAL EXTERIOR FRONTAL IZQUIERDO	Peso : 0,412 kg / 0.908 lb Longitud : 95 mm / 3.74 inch Tamaño de la Rosca : M16X1,5 Diámetro de Cuerda del Perno : M12X1,5 Diámetro del Cono del Perno : Ø13,5	1K0423811A, 1K0423811C 1K0423811E, 1K0423811G 1K0423811J, 1K0423811K 1KD423811A
	VW3009 TERMINAL INTERIOR DELANTERO	Peso : 0,665 kg / 1.466 lb Longitud : 311 mm / 12.24 inch Tamaño de la Rosca : M16X1,5 Diámetro de Cuerda del Perno : M16X1,5	1K0423810A
	VW20083009 TERMINALES COMPLETAS FRONTAL DERECHO	Peso : 1,078 kg / 2.377 lb Terminal Exterior : VW2008 Terminal Interior : VW3009	

* Nombres de los vehículos, marcas, modelos, símbolos y logos, número OE y otros números de terceros en el sitio web y catálogo solo son con fines de referencia.

YETI **5L** **2009 - 2017**

Imagen	Clave del Producto y Descripción	Detalles	OEM
	VW20093009 TERMINALES COMPLETAS FRONTAL IZQUIERDO	Peso : 1,077 kg / 2.374 lb Terminal Exterior : VW2009 Terminal Interior : VW3009	
	SK4005 TORNILLO ESTABILIZADOR DELANTERO	Peso : 0,322 kg / 0.710 lb Tipo de Material : Chapa Metálica Longitud : 335 mm / 13.19 inch Diámetro de Cuerda del Perno : M12X1,5	5Q0411315B
	VW4014 TORNILLO ESTABILIZADOR DELANTERO	Peso : 0,46 kg / 1.014 lb Tipo de Material : Çelik Longitud : 335 mm / 13.19 inch Diámetro de Cuerda del Perno : M12X1,5	1K0411315B, 1K0411315D 1K0411315J, 1K0411315K 1K0411315R, 5Q0411315A 5Q0411315B
	VW4015 TORNILLO ESTABILIZADOR TRASERA	Peso : 0,373 kg / 0.822 lb Tipo de Material : Çelik Longitud : 95,5 mm / 3.76 inch Diámetro de Cuerda del Perno : M10X1,5	1K0505465C, 1K0505465D 1K0505465H, 1K0505465J 1K0505465K
	VW4015K TORNILLO ESTABILIZADOR TRASERA	Peso : 0,373 kg / 0.822 lb Tipo de Material : Çelik Longitud : 95,5 mm / 3.76 inch Diámetro de Cuerda del Perno : M10X1,5	1K0505465C, 1K0505465D 1K0505465H, 1K0505465J 1K0505465K
	SK6011 HORQUILLAS FRONTAL DERECHO INFERIOR	Peso : 4,264 kg / 9.401 lb Tipo de Material : Chapa Metálica	1K0407152B**, 1K0407152BC**
	SK6011J HORQUILLAS FRONTAL DERECHO INFERIOR	Peso : 3,691 kg / 8.137 lb Tipo de Material : Chapa Metálica	1K0407152B, 1K0407152BC
	SK6012 HORQUILLAS FRONTAL INFERIOR IZQUIERDO	Peso : 4,264 kg / 9.401 lb Tipo de Material : Chapa Metálica	1K0407151BC**, 1K0407151H**
	SK6012J HORQUILLAS FRONTAL INFERIOR IZQUIERDO	Peso : 3,691 kg / 8.137 lb Tipo de Material : Chapa Metálica	1K0407151BC, 1K0407151H
	SK9001 HORQUILLAS INFERIOR TRASERO	Peso : 0,701 kg / 1.545 lb Tipo de Material : Chapa Metálica	1K0501529J
	AU11014 BUJES TRASERA	Chasis (Delantero / Trasero) : Trasera Posicion : Izquierda Y Derecha Peso : 0.192 kg / 0.423 lb	1K0505543A









* Nombres de los vehículos, marcas, modelos, símbolos y logos, número OE y otros números de terceros en el sitio web y catálogo solo son con fines de referencia.

YETI 5L 2009 - 2017

Imagen	Clave del Producto y Descripción	Detalles	OEM
	AU11035 BUJES TRASERA	Chasis (Delantero / Trasero) : Trasera Posicion : Izquierda Y Derecha Peso : 0,25 kg / 0.551 lb	1K0505171C
	SK11009 BUJES TRASERA	Chasis (Delantero / Trasero) : Trasera Posicion : Izquierda Y Derecha Peso : 0,176 kg / 0.388 lb	1K0501529J*
	SK11010 BUJES TRASERA	Chasis (Delantero / Trasero) : Trasera Posicion : Izquierda Y Derecha Peso : 0,196 kg / 0.432 lb Nota : Grande	1K0501529J*
	VW11037 BUJES	Posicion : Izquierda Y Derecha Peso : 0.11 kg / 0.243 lb	1K0505279A
	VW11042 BUJES CENTRAL	Posicion : Peso : 0,182 kg / 0.401 lb	1K0407182, 5Q0407182
	VW11043 BUJES DERECHA	Posicion : Derecha Otro Lado del Artículo : VW11044 Peso : 0,659 kg / 1.453 lb	1K0199232G, 1K0199232H 1K0199232J
	VW11043B BUJES DERECHA	Posicion : Derecha Otro Lado del Artículo : VW11044B Peso : 0,659 kg / 1.453 lb Nota : İÇ BURÇSUZ	1K0199232G, 1K0199232H 1K0199232J
	VW11044 BUJES IZQUIERDO	Posicion : Izquierdo Otro Lado del Artículo : VW11043 Peso : 0,678 kg / 1.495 lb	1K0199231G, 1K0199231H 1K0199231J
	VW11044B BUJES IZQUIERDO	Posicion : Izquierdo Otro Lado del Artículo : VW11043B Peso : 0,678 kg / 1.495 lb Nota : İÇ BURÇSUZ	1K0199231G, 1K0199231H 1K0199231J
	VW11051 BUJES	Posicion : Izquierda Y Derecha Peso : 0.121 kg / 0.267 lb	6Q0407183, 6Q0407183A
	VW11180 Buje De Tornillo Estabilizador	Chasis (Delantero / Trasero) : Trasera Peso : 0.069 kg / 0.152 lb Longitud : VW4015 mm / 0.00 inch Diámetro de Cuerda del Perno : VW4015K	1K0505465C*, 1K0505465D* 1K0505465H*, 1K0505465J* 1K0505465K*









* Nombres de los vehículos, marcas, modelos, símbolos y logos, número OE y otros números de terceros en el sitio web y catálogo solo son con fines de referencia.

YETI 5L 2009 - 2017

Imagen	Clave del Producto y Descripción	Detalles	OEM
	VW12159 Buje De Eje	Chasis (Delantero / Trasero) : Trasera Posicion : Izquierda Y Derecha Peso : 0,130 kg / 0.287 lb	1K0505553, 1K0505553A
	AU12024 Buje De Torsion	Chasis (Delantero / Trasero) : Trasera Posicion : Izquierda Y Derecha Peso : 0.557 kg / 1.228 lb	1K0505145F, 1K0505145H 1K0505145K
	SK12003 Goma De Barra Estabilizadora	Chasis (Delantero / Trasero) : Delantero Posicion : Izquierda Y Derecha Peso : 0,075 kg / 0.165 lb Tipo de Material : Rubber	1K0411303, 1K0411303AL* 1K0411303BK, 1K0411314 3C0411303AA*, 3C0411303T*
	SK12003K Goma De Barra Estabilizadora	Chasis (Delantero / Trasero) : Delantero Posicion : Izquierda Y Derecha Peso : 0,150 kg / 0.331 lb Tipo de Material : Rubber	1K0411303, 1K0411303AL* 1K0411303BK, 1K0411314 3C0411303AA*, 3C0411303T*
	VW12137 Goma De Barra Estabilizadora	Chasis (Delantero / Trasero) : Trasera Peso : 0,070 kg / 0.154 lb Nota : Ø17mm	1K0511327AQ
	VW12137K Goma De Barra Estabilizadora	Chasis (Delantero / Trasero) : Trasera Peso : 0,140 kg / 0.309 lb Nota : KIT	1K0511327AQ
	VW12017 SOPORTE	Posicion : Izquierda Y Derecha Peso : 0.847 kg / 1.867 lb Nota : AMORTISÖR TAKOZU	1K0412331B, 1K0412331C
	VW12109 SOPORTE	Posicion : Izquierda Y Derecha Peso : 0.26 kg / 0.573 lb Nota : AMORTISÖR RULMANI	6N0412249C, 6N0412249E
	VW12109K SOPORTE	Posicion : Izquierda Y Derecha Peso : 0.52 kg / 1.146 lb Nota : 2 PCS	6N0412249C, 6N0412249E
	VW12027 SOPORTE	Posicion : Izquierda Y Derecha Peso : 2.02 kg / 4.453 lb Nota : MOTOR KULAĞI	1K0199262, 1K0199262CN
	VW12077 SOPORTE	Posicion : Izquierda Y Derecha Peso : 1.95 kg / 4.299 lb Nota : MOTOR TAKOZU	1K0199262CG, 1K0199262CP

* Nombres de los vehiculos, marcas, modelos, simbolos y logos, numero OE y otros numeros de terceros en el sitio web y catalogo solo son con fines de referencia.

YETI **5L** **2009 - 2017**

Imagen	Clave del Producto y Descripción	Detalles	OEM
	VW12082 SOPORTE	Posicion : Izquierda Y Derecha Peso : 2.05 kg / 4.519 lb Nota : MOTOR TAKOZU	1K0199262AK, 1K0199262K
	VW12097 SOPORTE	Posicion : Izquierda Y Derecha Peso : 0.251 kg / 0.553 lb Nota : MOTOR TAKOZU	1K0199868, 1K0199868A 1K0199868C, 1K0199868P 1K0199868Q
	VW12038 SOPORTE	Posicion : Izquierda Y Derecha Peso : 0.12 kg / 0.265 lb Nota : SUS. ARA YATAK TAKOZ ARKA	3C0 511 359, 3C0511359
	VW12086 SOPORTE	Posicion : Izquierda Y Derecha Peso : 0.024 kg / 0.053 lb Nota : RADYATÖR ÜST LASTIĞI	1K0121367F
	VW13006 Cubre Polvo De Direccion	Peso : 0.145 kg / 0.320 lb	1K0423831A, 5C0423831
	VW13006K Cubre Polvo De Direccion	Peso : 0.29 kg / 0.639 lb	1K0423831A, 5C0423831
	VW14003 CUBRE POLVO DE JUNTA HOMOCINETICA FRONTAL EXTERIOR	Peso : 0.25 kg / 0.551 lb	1K0 498 203, 1K0498203
	AU15001 Cubre Polvo De Amortiguador	Chasis (Delantero / Trasero) : Delantero Peso : 0,110 kg / 0.243 lb	6N0413175A

RIW[®]

NOTAS

Codigo del Producto	Informacion Adicional
AU1014K RÓTULA FRONTAL DERECHO INFERIOR	WITH CONNECTING METAL
AU1015K RÓTULA FRONTAL INFERIOR IZQUIERDO	WITH CONNECTING METAL
AU11007 BUJES FRONTAL INFERIOR	HYDROLIC
AU11091 Buje De Terminal Interior	SEMI-FINISHED PRODUCT
AU12012 SOPORTE DELANTERO	FOR EXHAUST SYSTEM
AU12019K SOPORTE	KIT = AU12019 and AU12020
AU12026 Soporte De Motor	AUDI A3 : 1.6 TDI - 2,0 TDI / AUDI TT : 1.8 TFSI - 2,0 TFSI / SEAT LEON: PDT - PFL - PFN / VW GOLF VII AND TOURAN : 1,4 TSI - 1.6 TDI - 2.0 TSI - 2.0 TDI / VW TOURAN : 1.6 TDI - 2.0 TDI / SEAT ATECA : 1,0 TSI - 1,6 TDI - 2,0 TDI /
AU12035 Soporte De Transmision	HYDRAULIC
AU14001 CUBRE POLVO DE JUNTA HOMOCINETICA	SET = BELOW, CLAMPING CLIP and MOLYBDENUM GREASE
AU20093001 TERMINALES COMPLETAS FRONTAL DERECHO	CH. NO: 8L.W-050-423 -->
AU20103001 TERMINALES COMPLETAS FRONTAL IZQUIERDO	CH. NO: 8L.W-050-423 -->
AU2214 TERMINAL EXTERIOR DELANTERO	CH. NO: .-> 8D-W-260192 -> 8D-W-152089
AU2214A TERMINAL EXTERIOR DELANTERO	YEAR: 2001-->
AU2214A3002 TERMINALES COMPLETAS DELANTERO	YEAR: 2001-->
AU2318 TERMINAL EXTERIOR FRONTAL IZQUIERDO	CH. NO:-->8L-W-050-422
AU23183003 TERMINALES COMPLETAS FRONTAL DERECHO	CH. NO:--> 8L-W-050-422
AU2319 TERMINAL EXTERIOR FRONTAL DERECHO	CH. NO:--> 8L-W-050-422

Codigo del Producto	Informacion Adicional
AU23193003 TERMINALES COMPLETAS FRONTAL IZQUIERDO	CH. NO:--> 8L-W-050-422
AU3001 TERMINAL INTERIOR DELANTERO	CH. NO: 8L-W-050-423 ->
AU3003 TERMINAL INTERIOR DELANTERO	CHASSIS: -> 8L-W-050-422
AU4008 TORNILLO ESTABILIZADOR FRONTAL DERECHO	WITH BOLTS and NUTS
AU4009 TORNILLO ESTABILIZADOR FRONTAL IZQUIERDO	WITH BOLTS and NUTS
AU5007A HORQUILLAS ÖN ÜST ARKADAN SAĞ	CH. NO: 8D-W-006471 --> and 8D-X-200001 -->
AU5008A HORQUILLAS ÖN ÜST ARKADAN SOL	CH. NO: 8D-W-006471 --> and 8D-X-200001 -->
AU5009A HORQUILLAS ÖN ÜST ÖNDEN SAĞ	CH. NO: 8D-W-006471 --> and 8D-X-200001 -->
AU5010A HORQUILLAS ÖN ÜST ÖNDEN SOL	CH. NO: 8D-W-006471 --> and 8D-X-200001 -->
AU5085 Horquilla & Tijera	ONLY FOR SPORT SUSPENSION
AU5086 Horquilla & Tijera	ONLY FOR SPORT SUSPENSION
AU5087 Horquilla & Tijera	ONLY FOR SPORT SUSPENSION
AU5088 Horquilla & Tijera	ONLY FOR SPORT SUSPENSION
AU8001 KIT DE SUSPENSION Y DIRECCION DELANTERO	AU2214 (X2) / AU5013 (X2) / OTHER (X1)
FI14014 CUBRE POLVO DE JUNTA HOMOCINETICA FRONTAL INTERIOR	SET = BELOW, CLAMPING CLIP, MOLYBDENUM GREASE / 1.3
SE12001 Soporte De Motor	AUDI A1 YEARS ONLY: 2014-2018 / SEAT IBIZA ONLY: IV 2015-2017 / 1,4 TDI / VOLKSWAGEN POLO YEARS ONLY: 2014 -
SE12002 Soporte De Motor	SEAT IBIZA ONLY: IV 2015 -2017 / VOLKSWAGEN POLO YEARS ONLY: 2014 -

Codigo del Producto	Informacion Adicional
SE12003 Soporte De Motor	1,0 - 1,2 TSI / SEAT IBIZA ONLY: IV 2015 - / VOLKSWAGEN POLO YEARS ONLY: 2014 -
SE12004 Soporte De Motor	AUDI A1 YEARS ONLY: 2014-2018 / SEAT IBIZA ONLY: IV 2015-2017 / 1,4 TDI / VOLKSWAGEN POLO YEARS ONLY: 2014 -
SE12005 Soporte De Motor	SEAT IBIZA YEARS ONLY : 2002-2005
SK11004 BUJES	YEAR: 1993-->
SK12002 Soporte De Amortiguador	1.2 / 1.4TSI / 1.6TDI / 1.2TDI
SK12003K Goma De Barra Estabilizadora	2 PIECES IN 1 BOX
SK12005 Soporte De Motor	FOR 1.0 TSI
SK14001 CUBRE POLVO DE JUNTA HOMOCINETICA FRONTAL EXTERIOR	SET = BELOW, CLAMPING CLIP and MOLYBDENUM GREASE / OUTER
SK14002 CUBRE POLVO DE JUNTA HOMOCINETICA FRONTAL INTERIOR	SET = BELOW, CLAMPING CLIP and MOLYBDENUM GREASE / INNER
SK14003 CUBRE POLVO DE JUNTA HOMOCINETICA FRONTAL INTERIOR	SET = BELOW, CLAMPING CLIP and MOLYBDENUM GREASE / INNER
SK20033003 TERMINALES COMPLETAS FRONTAL DERECHO	*T STEERING
SK20033004 TERMINALES COMPLETAS FRONTAL DERECHO	KOYO STEERING
SK20043003 TERMINALES COMPLETAS FRONTAL IZQUIERDO	*T STEERING
SK20043004 TERMINALES COMPLETAS FRONTAL IZQUIERDO	KOYO STEERING
SK2006 Terminal Exterior	FACELIFT
SK2007 Terminal Exterior	FACELIFT
SK3001 TERMINAL INTERIOR DELANTERO	MANUAL STEERING

Codigo del Producto	Informacion Adicional
SK3002 TERMINAL INTERIOR DELANTERO	POWER STEERING
SK3003 TERMINAL INTERIOR DELANTERO	*T STEERING
SK3004 TERMINAL INTERIOR DELANTERO	KOYO STEERING
SK3007 TERMINAL INTERIOR DELANTERO	KOYO STEERING
SK6005 HORQUILLAS FRONTAL DERECHO INFERIOR	YEAR: 1994-1997
SK6006 HORQUILLAS FRONTAL INFERIOR IZQUIERDO	YEAR: 1994-1997
SK6007 HORQUILLAS FRONTAL DERECHO INFERIOR	YEAR: 1998-2001
SK6008 HORQUILLAS FRONTAL INFERIOR IZQUIERDO	YEAR: 1998-2001
SK8001 KIT DE SUSPENSION Y DIRECCION	SK3003 (X2) / AU4001 (X2) / OTHERS (X1)
VW1014 RÓTULA FRONTAL DERECHO INFERIOR	WITH ENFORCEMENT METAL
VW1051 Rótula	FOR VEHICLES WITH ALUMINUM WHEEL BEARING
VW1051 Rótula	FOR VEHICLES WITH ALUMINUM WHEEL BEARING
VW1052 Rótula	FOR VEHICLES WITH ALUMINUM WHEEL BEARING
VW1052 Rótula	FOR VEHICLES WITH ALUMINUM WHEEL BEARING
VW11043B BUJES DERECHA	WITHOUT BUSH
VW11044B BUJES IZQUIERDO	WITHOUT BUSH
VW11052 BUJES INFERIOR	ONLY: A4 - A6 > 1,6-1,8 / PASSAT > 1,6 - 2,8 *

Codigo del Producto	Informacion Adicional
VW11055 BUJES INTERIOR	ONLY FOR MEXICO MARKET
VW11075 BUJES TRASERA	FORWARD and INNER
VW11076 BUJES TRASERA	FORWARD and OUTER
VW12020K SOPORTE DELANTERO	2 PCS
VW12028 SOPORTE	1,4 TDI -1,6 TDI
VW12029 SOPORTE	1,4 TFSI -1,6 TFSI
VW12031 SOPORTE	A4: 2,4-2,8 / A6: 2,4 QUATTRO / SUPERB: 2,8 V6 / PASSAT: 2,8 V6
VW12032 SOPORTE	A3: 2,0 FSI / ALTEA: 2,0 FSI / TOLEDO: 2,0 FSI / OCTAVIA: 2,0 FSI / CADDY: 2,0 FSI / GOLF: 2,0 TDI / GTI: 2,0 TDI / JETTA: 2,0 TDI / PASSAT: 2,0 FSI / TOURAN: 2,0 FSI
VW12048K SOPORTE DELANTERO	2 PCS
VW12049K SOPORTE DELANTERO	2 PCS
VW12052K SOPORTE DELANTERO	2 PCS
VW12061K SOPORTE	2 PCS
VW12062K SOPORTE DELANTERO	2 PCS
VW12064K SOPORTE DELANTERO	2 PCS / D=Ø21mm
VW12064K SOPORTE DELANTERO	2 PCS / D=Ø21mm
VW12086 SOPORTE	FOR RADIATOR UPPER PART
VW12087K SOPORTE DELANTERO	2 PCS

Codigo del Producto	Informacion Adicional
VW12109K SOPORTE	2 PCS
VW12117K SOPORTE DELANTERO	2 PCS
VW12137 Goma De Barra Estabilizadora	Ø17mm
VW12137K Goma De Barra Estabilizadora	2 PIECES in 1 BOX / Ø17mm
VW12801 SOPORTE	KIT = VW12115 and VW12109
VW13002K Cubre Polvo De Direccion	2 Pieces
VW13006K Cubre Polvo De Direccion	2 Pieces
VW14001 CUBRE POLVO DE JUNTA HOMOCINETICA FRONTAL EXTERIOR	SET = BELOW, CLAMPING CLIP and MOLYBDENUM GREASE / OUTER
VW14003 CUBRE POLVO DE JUNTA HOMOCINETICA FRONTAL EXTERIOR	SET = BELOW, CLAMPING CLIP and MOLYBDENUM GREASE / OUTER
VW14008 CUBRE POLVO DE JUNTA HOMOCINETICA FRONTAL EXTERIOR	SET = BELOW, CLAMPING CLIP and MOLYBDENUM GREASE / OUTER
VW14009 CUBRE POLVO DE JUNTA HOMOCINETICA FRONTAL EXTERIOR	SET = BELOW, CLAMPING CLIP and MOLYBDENUM GREASE / OUTER
VW14011 CUBRE POLVO DE JUNTA HOMOCINETICA FRONTAL INTERIOR	SET = BELOW, CLAMPING CLIP and MOLYBDENUM GREASE / INNER
VW14012 CUBRE POLVO DE JUNTA HOMOCINETICA FRONTAL EXTERIOR	SET = BELOW, CLAMPING CLIP and MOLYBDENUM GREASE / OUTER
VW2031 Terminal Exterior	FOR VEHICLES WITH DYNAMIC STEERING
VW2032 Terminal Exterior	FOR VEHICLES WITH DYNAMIC STEERING
VW4015K TORNILLO ESTABILIZADOR TRASERA	WITH NUT and SCREW
VW4035 Tornillo Estabilizador	TRIM LEVEL : MULTILINK REAR AXLE

Codigo del Producto	Informacion Adicional
VW6016 HORQUILLAS FRONTAL DERECHO INFERIOR	ONLY: GASOLINE
VW6016J HORQUILLAS FRONTAL DERECHO INFERIOR	ONLY: GASOLINE
VW6017 HORQUILLAS FRONTAL INFERIOR IZQUIERDO	ONLY: GASOLINE
VW6017J HORQUILLAS FRONTAL INFERIOR IZQUIERDO	ONLY: GASOLINE
VW6018J HORQUILLAS FRONTAL DERECHO INFERIOR	ONLY: DIESEL
VW6019J HORQUILLAS FRONTAL INFERIOR IZQUIERDO	ONLY: DIESEL
VW6089 Horquilla & Tijera	FOR VEHICLES WITH ALUMINUM WHEEL BEARING
VW6090 Horquilla & Tijera	FOR VEHICLES WITH ALUMINUM WHEEL BEARING
VW8001 KIT DE SUSPENSION Y DIRECCION DELANTERO	AU3001 (X2) / VW4011 (X2) / OTHERS (X1)
VW9005 HORQUILLAS ARKA ALT ÖNDEN	FORWARD