

RIW

STEERING & SUSPENSION
MANUFACTURER



TOYOTA PRODUCT CATALOG



Products

- Ball Joint
- Tie Rod End
- Axial Joint
- Link Stabilizer
- Control Arm
- Center Rod
- Stabilizer Mounting
- Suspension Kit
- Bush
- Tie Rod Assembly
- Mounting
- Steering Bellow
- Axle Bellow



Nosotros

RIW, es una empresa productora de alta calidad en autopartes de suspensión y dirección para vehículos de pasajeros y vehículos comerciales en el aftermarket de industria automotriz (además de ofrecer estándares de calidad a niveles OEM). RIW tiene como objetivo mejorar la industria automotriz además de beneficiar la economía del país, con el objetivo de brindar calidad total y por consecuencia el usuario final obtendrá seguridad en los productos RIW. Como uno de los fabricantes de partes de suspensión y dirección con la gama mas amplia del en el mundo, los equipos de producción y ensamble de RIW que operan en las líneas de productos de suspensión y dirección para el aftermarket; rotulas, terminales, vieletas, coples, tornillos estabilizadores, varillas centrales, horquillas, brazos, bujes, soportes de hule. Como resultado de una amplia gama de productos, alta calidad, precio razonable y estudios enfocados al cliente, RIW ocupa el primer lugar entre las empresas de repuestos automotrices mas grandes de Turquía. Mediante la ejecución del desarrollo e Investigación del desarrollo de la producción de productos de partes de suspensión y dirección de vehículos de turismo, comerciales y ligeros con las condiciones mas avanzadas en tecnología. RIW es el fabricante mas moderno en la producción de estas piezas de Turquía.

La cultura de la empresa tiene como prioridad la calidad del producto, el desarrollo tecnológico y la satisfacción del cliente; por lo tanto, la Industria del Aftermarket Automotriz utiliza el producto de la marca RIW con confianza. Aprovechando las ultimas tecnologías de maquinado en sus modernas instalaciones de producción y también tomando la seguridad de los empleados como el principal principio en cada etapa de la producción, desde su diseño hasta el producto terminado en empaque, la distribución y comercialización del producto. RIW ha logrado ser una marca respetable en el mercado de todo el mundo por mas de 60 países.

Misión

Proporcionar al mercado el último desarrollo de producto en la mas alta calidad, así como ser el primero en el aftermarket y proveer productos de calidad en cada parte del mundo.

Visión

Diffundir los "Estándares de RIW" que se logra mediante la tecnología avanzada y las experiencias de posventa para beneficiar a todo el mundo.

Producción Estratégica

Los ingenieros de RIW controlan toda las etapas de los procesos de producción, como el diseño del producto, diseño de moldes, maquinado, forjado en caliente y frío, forjado de aluminio, fresado de brazo vertical y horizontal, fabricación de brazos de control para soldadura, pintura, revestimiento y empaque en cada una de sus instalaciones por separado. RIW adopta cada etapa de la producción como una unidad diferente y defiende la idea de que para poder proporcionar el producto de mayor calidad y mas rapidez, cada unidad debe actuar como un proceso por separado durante su planificación para el ensamble y la producción. Por lo tanto en las actuales condiciones del mercado competitivo donde es difícil alcanzar grandes números de capital, RIW invierte en la dirección del control de calidad y el desarrollo.

A diferencia de la mentalidad en cada proceso, la producción esta bajo el mismo techo. RIW se asegura que las materias primas y los productos semi-terminados sean inspeccionados continuamente por ingenieros experimentados y que siempre se mantenga con la calidad bajo control en cada etapa del proceso de producción, con este sistema, gracias a la ultima tecnología en maquinaria y equipos de prueba utilizados para aplicar las pruebas de calidad en cada etapa de la producción. RIW siempre ofrece productos 100% controlados a todos sus clientes y minimiza el riesgo de error a cero y pretende ofrecer precios competitivos a los clientes al disminuir los costos del producto.

Calidad Total

RIW aspira a un enfoque de Calidad Total, ha aumentado constantemente su capacidad de producción con las inversiones y los trabajos de calidad realizados, se ha convertido en una marca preferida en el mercado del aftermarket mundial. Actuando con la conciencia de ser un fabricante de componentes de seguridad. RIW exporta alta calidad de productos a varios países localizados en Europa, Norte de África, Medio Oriente, Australia, América del Norte y América del Sur.

En todas las etapas desde el inicio hasta el final de la producción, RIW supervisa de cerca y comprueba la calidad de sus productos para ofrecer productos confiables y de alta calidad a sus clientes. Todas las pruebas y procedimientos son llevados a cabo por ingenieros altamente experimentados de RIW hasta que se encuentra la calidad adecuada para desarrollar en la industria del aftermarket.

- The codes which has 6 characters are suspension parts (Additional codes are exceptional)
- The codes which has 7 characters are rubber parts (Additional codes are exceptional)
- There is no any specific code for Rod Assembly.
- Rod Assembly codes are the combine of Tie Rod End and Axial Joint.
- Same parts which are used at the different cars might have the same code.

PE 6 001 J

Brand

AC ACURA	DC DACIA	IS ISUZU	LE LEYLAND	PE PEUGEOT	SM SMART
AF ALFA ROMEO	DW DAEWOO	IV IVECO	LC LINCOLN	PO PORSCHE	SY SSANGYONG
AU AUDI	DH DAIHATSU	JG JAGUAR	LO LOTUS	PR PROTON	SU SUBARU
BW BMW	DO DODGE	JP JEEP	MZ MAZDA	RE RENAULT	SZ SUZUKI
BU BUICK	FI FIAT	KI KIA	ME MERCEDES	RR ROLLS-ROYCE	TO TOYOTA
CD CADILLAC	FO FORD	LD LADA	MC MINI COOPER	RO ROVER	VA VAUXHALL
CV CHEVROLET	HN HONDA	LR LAND ROVER	MI MITSUBISHI	SA SAAB	VW VOLKSWAGEN
CY CHRYSLER	HY HYUNDAI	LV LDV	NS NISSAN	SE SEAT	VO VOLVO
CI CITROËN	IK IKCO	LX LEXUS	OP OPEL	SK SKODA	

Product Group

1 BALL JOINT	7 CENTER ROD & DRAG LINK	23 TIE ROD ASSEMBLY
2 TIE ROD END	8 SUSPENSION KITS	12 MOUNTING & RUBBER SUPPORT
3 AXIAL JOINT (INNER TIE ROD)	9 REAR WISHBONE AND CONTROL ARM	128 MOUNTING or RUBBER SUPPORT KIT
4 LINK STABILIZER	10 BUSH	13 BELLOW STEERING
5 CONTROL ARM	11 BUSH	14 BELLOW DRIVE SHAFT
6 WISHBONE	118 REPAIR & BUSH KIT	

Numbers

001 Any Number ■

Option







ADDITIONALS CODES AND MEANINGS

K K FOR BALL JOINTS	B B FOR WISHBONE and CONTROL ARMS
VW1012K 1 = BALL JOINT K = WITH EXTRA ACCESSORIES	BW5005B 5 = CONTROL ARM B = WITHOUT BUSHING
VW1012 1 = BALL JOINT	BW5005 5 = CONTROL ARM (The similar as OE part)
J J FOR WISHBONES	K K FOR MOUNTINGS (RUBBER PARTS)
PE6001J 6 = WISHBONE J = WITHOUT BALL JOINT	CV12005K 12 = MOUNTING K = KIT, 2 PIECES or WITH EXTRA ACCESSORIES
PE6001 6 = WISHBONE (The similar as the OE part)	CV12005 12 = MOUNTING (The similar as OE part)
K K FOR WISHBONES or CONTROL ARMS (5,6 or 9)	A THE PRODUCT HAS DIFFERENT OPTION
BW6005K 6 = WISHBONE K = WITH EXTRA ACCESSORIES	FO4030A 4 = LINK STABILIZER A = OPTION (metal, rubber), plastic etc)
BW6005 6 = WISHBONE	FO4030 4 = LINK STABILIZER (The similar as OE part)

RIW[®]

TOYOTA

4RUNNER N1 1989 - 1995











Imagen	Clave del Producto y Descripción	Detalles	OEM
	TO1056 Rotula	Peso : 0,904 kg / 1.993 lb	43330-39265, 43340-39245
	TO4082 Tornillo Estabilizador	Peso : 0,287 kg / 0.633 lb Longitud : 150 mm / 5.91 inch	4882035010
	TO12007 GOMA DE BARRA ESTABILIZADORA TRASERA	Chasis (Delantero / Trasero) : Trasera Posicion : Izquierda Y Derecha	9038518007, 90385-18007
	TO12007K GOMA DE BARRA ESTABILIZADORA TRASERA	Chasis (Delantero / Trasero) : Trasera Posicion : Izquierda Y Derecha	9038518007, 90385-18007
	TO12008 GOMA DE BARRA ESTABILIZADORA TRASERA	Chasis (Delantero / Trasero) : Trasera Posicion : Izquierda Y Derecha	9038518046, 90385-18046
	TO12008K GOMA DE BARRA ESTABILIZADORA TRASERA	Chasis (Delantero / Trasero) : Trasera Posicion : Izquierda Y Derecha	9038518046, 90385-18046
	TO12022 Soporte De Motor	Chasis (Delantero / Trasero) : Delantero Peso : 0,735 kg / 1.620 lb	12361-30090, 12361-54142 12361-54143, 12361-67020

4RUNNER N18 1995 - 2002

Imagen	Clave del Producto y Descripción	Detalles	OEM
	TO1016 RÓTULA FRONTAL SUPERIOR	Peso : 0,921 kg / 2.030 lb Medida de Cono : Ø16,75 Diámetro del Horificio de Cone : Ø8 Diámetro de Cuerda del Perno : M16X1,5	43330-39265, 43330-39315 43340-39245, 43350-29085 4335039045, 43350-39045 43350-39085, 43360-39075 4336039085, 43360-39085
	TO1037 RÓTULA FRONTAL DERECHO INFERIOR	Peso : 2,032 kg / 4.480 lb Medida de Cono : Ø17,5 Diámetro del Horificio de Cone : Ø12,5 / Ø10,5 Diámetro de Cuerda del Perno : M16X1,5	43330-39415, 43330-39465 43330-39466, 43330-39585
	TO1038 RÓTULA FRONTAL INFERIOR IZQUIERDO	Peso : 2,032 kg / 4.480 lb Medida de Cono : Ø17,5 Diámetro del Horificio de Cone : Ø12,5 / Ø10,5 Diámetro de Cuerda del Perno : M16X1,5	43340-39325, 43340-39355 43340-39356, 43340-39465







* Nombres de los vehículos, marcas, modelos, símbolos y logos, número OE y otros números de terceros en el sitio web y catálogo solo son con fines de referencia.

4RUNNER
N18
1995 - 2002

Imagen	Clave del Producto y Descripción	Detalles	OEM
	TO1047 RÓTULA FRONTAL SUPERIOR	Peso : 0,380 kg / 0.838 lb Medida de Cono : Ø15,8 Diámetro de Cuerda del Perno : M14X1,5 Diámetro del Cuerpo de la Rotu : 43,4	4331039016, 4331039085
	TO2065 TERMINAL EXTERIOR FRONTAL DERECHO	Peso : 0,72 kg / 1.587 lb	4504639335
	TO2066 TERMINAL EXTERIOR FRONTAL IZQUIERDO	Peso : 0,72 kg / 1.587 lb	4504739215
	TO4040 TORNILLO ESTABILIZADOR DELANTERO	Peso : 0,29 kg / 0.639 lb Longitud : 128 mm / 5.04 inch Diámetro de Cuerda del Perno : M12X1,25	48820-34020, 4882035030 48820-35030, 48820AD010 48820-AD010
	TO4081 Tornillo Estabilizador	Peso : 0,292 kg / 0.644 lb Longitud : 153,5 mm / 6.04 inch	4883035020
	TO6063 HORQUILLAS FRONTAL DERECHO INFERIOR	Peso : 6,864 kg / 15.133 lb Tipo de Material : Metal	48068-35080, 48068-35081
	TO6064 HORQUILLAS FRONTAL INFERIOR IZQUIERDO	Peso : 6,864 kg / 15.133 lb Tipo de Material : Metal	48069-35080, 48069-35081
	TO6091 HORQUILLAS FRONTAL SUPERIOR DERECHO	Peso : 2,536 kg / 5.591 lb Tipo de Material : Metal	48610-35040, 48610-35050
	TO6092 HORQUILLAS FRONTAL SUPERIOR IZQUIERDO	Peso : 2,536 kg / 5.591 lb Tipo de Material : Metal	48630-35020, 48630-35030
	TO9026 Horquilla & Tijera	Peso : 1,170 kg / 2.579 lb	48710-35030
	TO9029 Horquilla & Tijera	Peso : 2,525 kg / 5.567 lb	48720-35051

* Nombres de los vehículos, marcas, modelos, símbolos y logos, número OE y otros números de terceros en el sitio web y catálogo solo son con fines de referencia.

4RUNNER
N18
1995 - 2002











Imagen	Clave del Producto y Descripción	Detalles	OEM
	TO11044 BUJES FRONTAL INFERIOR	Chasis (Delantero / Trasero) : Delantero Posicion :	4806135020, 48061-35020 4806135040, 48061-35040 4806135050, 48061-35050
	TO11044K Buje De Horquilla & Tijera	Chasis (Delantero / Trasero) : Delantero Posicion : Nota : 2 Pieces in 1 Box	4806135020, 48061-35020 4806135040, 48061-35040 4806135050, 48061-35050
	TO12007 GOMA DE BARRA ESTABILIZADORA TRASERA	Chasis (Delantero / Trasero) : Trasera Posicion : Izquierda Y Derecha	9038518007, 90385-18007
	TO12007K GOMA DE BARRA ESTABILIZADORA TRASERA	Chasis (Delantero / Trasero) : Trasera Posicion : Izquierda Y Derecha	9038518007, 90385-18007
	TO12008 GOMA DE BARRA ESTABILIZADORA TRASERA	Chasis (Delantero / Trasero) : Trasera Posicion : Izquierda Y Derecha	9038518046, 90385-18046
	TO12008K GOMA DE BARRA ESTABILIZADORA TRASERA	Chasis (Delantero / Trasero) : Trasera Posicion : Izquierda Y Derecha	9038518046, 90385-18046
	TO12060 Soporte De Motor	Chasis (Delantero / Trasero) : Delantero	12361-62140, 12361-62160

4RUNNER
N21
2002 - 2009

Imagen	Clave del Producto y Descripción	Detalles	OEM
	TO1032 RÓTULA FRONTAL SUPERIOR	Peso : 0,485 kg / 1.069 lb Medida de Cono : Ø15,8 Diámetro de Cuerda del Perno : M14X1,5 Diámetro del Cuerpo de la Rotu : Ø46,3	48630-60010*
	TO1053 RÓTULA FRONTAL INFERIOR	Peso : 0,642 kg / 1.415 lb	PART OF 4806860010, PART OF 4806960010
	TO1057 Rotula	Peso : 0,663 kg / 1.462 lb	4806860040*, 4806960040*



* Nombres de los vehículos, marcas, modelos, símbolos y logos, número OE y otros números de terceros en el sitio web y catálogo solo son con fines de referencia.

4RUNNER
N21
2002 - 2009

Imagen	Clave del Producto y Descripción	Detalles	OEM
	TO2005 TERMINAL EXTERIOR DELANTERO	Peso : 0,415 kg / 0.915 lb Longitud : 124 mm / 4.88 inch Tamaño de la Rosca : M15X1,5 Diámetro de Cuerda del Perno : M14X1,5 Diámetro del Cono del Perno : Ø15,2	4504539505, 45045-39505 450463950
	TO6065 HORQUILLAS FRONTAL DERECHO INFERIOR		48068-60010
	TO6066 HORQUILLAS FRONTAL INFERIOR IZQUIERDO		48069-60010
	TO6083 HORQUILLAS FRONTAL SUPERIOR DERECHO	Peso : 2,458 kg / 5.419 lb	4861060050, 4861060070
	TO6084 HORQUILLAS FRONTAL SUPERIOR IZQUIERDO	Peso : 2,458 kg / 5.419 lb	4863060020, 4863060040
	TO6139 Horquilla & Tijera	Peso : 8,545 kg / 18.839 lb	48068-60040
	TO6140 Horquilla & Tijera	Peso : 8,545 kg / 18.839 lb	48069-60040
	TO9019 Horquilla & Tijera	Peso : 2,780 kg / 6.129 lb	4872035060, 4872035061
	TO9048 Horquilla & Tijera	Peso : 1,555 kg / 3.428 lb	48710-35060
	TO9049 Horquilla & Tijera	Peso : 1,555 kg / 3.428 lb	48710-35070
	TO11035 BUJES FRONTAL INFERIOR	Chasis (Delantero / Trasero) : Delantero Posicion :	486550K040, 48655-0K040 4865560030, 48655-60030

* Nombres de los vehículos, marcas, modelos, símbolos y logos, número OE y otros números de terceros en el sitio web y catálogo solo son con fines de referencia.



4RUNNER
N28
2009 -

Imagen	Clave del Producto y Descripción	Detalles	OEM
	TO1032 RÓTULA FRONTAL SUPERIOR	Peso : 0,485 kg / 1.069 lb Medida de Cono : Ø15,8 Diámetro de Cuerda del Perno : M14X1,5 Diámetro del Cuerpo de la Rotu : Ø46,3	48630-60010*
	TO1053 RÓTULA FRONTAL INFERIOR	Peso : 0,642 kg / 1.415 lb	PART OF 4806860010, PART OF 4806960010
	TO2071 TERMINAL EXTERIOR DELANTERO	Peso : 0,546 kg / 1.204 lb Longitud : 123 mm / 4.84 inch Tamaño de la Rosca : M16X1,5 Diámetro de Cuerda del Perno : M14X1,5 Diámetro del Cono del Perno : Ø15,3	4504669245, 45046-69245
	TO3016 TERMINAL INTERIOR DELANTERO	Peso : 0,75 kg / 1.653 lb Longitud : 261 mm / 10.28 inch Tamaño de la Rosca : M16X1,5 Diámetro de Cuerda del Perno : M24X1,5	4550360040, 45503-60040
	TO3024 Terminal interior	Peso : 0,895 kg / 1.973 lb Longitud : 287 mm / 11.30 inch	45503-35070
	TO6083 HORQUILLAS FRONTAL SUPERIOR DERECHO	Peso : 2,458 kg / 5.419 lb	4861060050, 4861060070
	TO6084 HORQUILLAS FRONTAL SUPERIOR IZQUIERDO	Peso : 2,458 kg / 5.419 lb	4863060020, 4863060040
	TO9019 Horquilla & Tijera	Peso : 2,780 kg / 6.129 lb	4872035060, 4872035061





86
ZN6 FACELIFT
2017 - 2022

Imagen	Clave del Producto y Descripción	Detalles	OEM
	SU12004 Soporte De Amortiguador	Chasis (Delantero / Trasero) : Delantero Peso : 0,785 kg / 1.731 lb	20370-AJ00A, 20370-FG002 20370-FG010, 20370-FG011 20370-FG012

ARISTO S16 1997 - 2005











Imagen	Clave del Producto y Descripción	Detalles	OEM
	LX1001 Rotula	Peso : 0,998 kg / 2.200 lb	4333039455, 4333039535
	LX1002 Rotula	Peso : 0,998 kg / 2.200 lb	4334039345, 4334039415
	LX3003 Terminal interior	Peso : 0,504 kg / 1.111 lb Longitud : 222,5 mm / 8.76 inch	4550339155

AURIS I E15 2007 - 2013

Imagen	Clave del Producto y Descripción	Detalles	OEM
	TO1015 RÓTULA FRONTAL INFERIOR	Peso : 0,835 kg / 1.841 lb Medida de Cono : Ø17,5 Diámetro del Horificio de Cono : Ø12 / M12X1,25 Diámetro de Cuerda del Perno : M14X1,5	4333009630, 43330-09630 4333019245, 43330-19245
	TO2041 TERMINAL EXTERIOR FRONTAL DERECHO	Peso : 0,735 kg / 1.620 lb Longitud : 182 mm / 7.17 inch Tamaño de la Rosca : M15X1,5 Diámetro de Cuerda del Perno : M12X1,25 Diámetro del Cono del Perno : Ø13,5	4504609570, 45046-09570 4504619405, 45046-19405 4504619415, 45046-19415
	TO2042 TERMINAL EXTERIOR FRONTAL IZQUIERDO	Peso : 0,735 kg / 1.620 lb Longitud : 182 mm / 7.17 inch Tamaño de la Rosca : M15X1,5 Diámetro de Cuerda del Perno : M12X1,25 Diámetro del Cono del Perno : Ø13,5	4504709570, 45047-09570 4504719215, 45047-19215
	TO3028 TERMINAL INTERIOR DELANTERO	Peso : 0,541 kg / 1.193 lb Longitud : 233 mm / 9.17 inch Tamaño de la Rosca : M15X1,5 Diámetro de Cuerda del Perno : M14X1,5	45510-12390-P, 45510-12391-P
	TO4032 TORNILLO ESTABILIZADOR DELANTERO	Peso : 0,559 kg / 1.232 lb Tipo de Material : Metal Longitud : 360 mm / 14.17 inch Diámetro de Cuerda del Perno : M12X1,25	4882002070, 48820-02070 488200R010, 4882042030 4882047020, 48820-47020
	TO4055 TORNILLO ESTABILIZADOR TRASERA	Peso : 0,257 kg / 0.567 lb Longitud : 65,5 mm / 2.58 inch Diámetro de Cuerda del Perno : M12X1,25	48830-05030, 48830-12070
	TO6030 HORQUILLAS FRONTAL DERECHO INFERIOR	Peso : 4,666 kg / 10.287 lb Tipo de Material : Metal	48068-02130*, 48068-12300* 4806812300

* Nombres de los vehículos, marcas, modelos, símbolos y logos, número OE y otros números de terceros en el sitio web y catálogo solo son con fines de referencia.

AURIS
I E15
2007 - 2013

Imagen	Clave del Producto y Descripción	Detalles	OEM
	TO6030J HORQUILLAS FRONTAL DERECHO INFERIOR	Peso : 3,891 kg / 8.578 lb Tipo de Material : Metal	48068-02130, 4806812300 48068-12300
	TO6031 HORQUILLAS FRONTAL INFERIOR IZQUIERDO	Peso : 4,666 kg / 10.287 lb Tipo de Material : Metal	48069-12300*, 4806912300
	TO6031J HORQUILLAS FRONTAL INFERIOR IZQUIERDO	Peso : 3,891 kg / 8.578 lb Tipo de Material : Metal	4806912300, 48069-12300
	TO9010 Horquilla & Tijera	Peso : 0,962 kg / 2.121 lb	4871005090
	TO9016 Horquilla & Tijera	Peso : 1,440 kg / 3.175 lb	4877012010
	TO11029 BUJES DELANTERO	Chasis (Delantero / Trasero) : Delantero Posicion : Izquierda Y Derecha Peso : 0,376 kg / 0.829 lb	48069-12300*
	TO11030 BUJES CENTRAL	Posicion : Peso : 0,226 kg / 0.498 lb	4865442040
	TO11057 Buje De Tornillo Estabilizador	Chasis (Delantero / Trasero) : Trasera Tornillo Estabilizador 1 : TO4055	4883005030*, 4883012070*
	TO11057K Buje De Tornillo Estabilizador	Chasis (Delantero / Trasero) : Trasera Tornillo Estabilizador 1 : TO4055	4883005030*, 4883012070*
	TO12017 SOPORTE TRASERA	Chasis (Delantero / Trasero) : Trasera Posicion : Izquierda Y Derecha Peso : 0,057 kg / 0.126 lb Tipo de Material : Rubber	48818-05120, 48818-12280
	TO12017K SOPORTE TRASERA	Chasis (Delantero / Trasero) : Trasera Posicion : Izquierda Y Derecha Peso : 0,114 kg / 0.251 lb Tipo de Material : Rubber	48818-05120, 48818-12280

* Nombres de los vehículos, marcas, modelos, símbolos y logos, número OE y otros números de terceros en el sitio web y catálogo solo son con fines de referencia.

AURIS
I E15
2007 - 2013











Imagen	Clave del Producto y Descripción	Detalles	OEM
	TO12046 Soporte De Motor	Chasis (Delantero / Trasero) : Trasera Peso : 2,015 kg / 4.442 lb	12371-22220
	TO12047 Soporte De Motor	Chasis (Delantero / Trasero) : Delantero Posicion : Izquierdo Peso : 1,905 kg / 4.200 lb	12372-0T010, 12372-22150 12372-22180
	TO12059 Soporte De Motor	Chasis (Delantero / Trasero) : Delantero Peso : 1,105 kg / 2.436 lb	12361-0D180, 12361-0T010 12361-28230, 12361-28240 12361-28250, 12361-36130
	OP14018 CUBRE POLVO DE JUNTA HOMOCINETICA FRONTAL INTERIOR		1603226

AURIS
II E18
2013 - 2019

Imagen	Clave del Producto y Descripción	Detalles	OEM
	TO1015 RÓTULA FRONTAL INFERIOR	Peso : 0,835 kg / 1.841 lb Medida de Cono : Ø17,5 Diámetro del Horificio de Cone : Ø12 / M12X1,25 Diámetro de Cuerda del Perno : M14X1.5	4333009630, 43330-09630 4333019245, 43330-19245
	TO2046 TERMINAL EXTERIOR FRONTAL DERECHO	Peso : 0,798 kg / 1.759 lb Longitud : 186 mm / 7.32 inch Tamaño de la Rosca : M15X1,5 Diámetro de Cuerda del Perno : M12X1,25 Diámetro del Cono del Perno : Ø13,55	45046-09570
	TO2047 TERMINAL EXTERIOR FRONTAL IZQUIERDO	Peso : 0,798 kg / 1.759 lb	45047-09270
	TO4032 TORNILLO ESTABILIZADOR DELANTERO	Peso : 0,559 kg / 1.232 lb Tipo de Material : Metal Longitud : 360 mm / 14.17 inch Diámetro de Cuerda del Perno : M12X1,25	4882002070, 48820-02070 488200R010, 4882042030 4882047020, 48820-47020
	TO4055 TORNILLO ESTABILIZADOR TRASERA	Peso : 0,257 kg / 0.567 lb Longitud : 65,5 mm / 2.58 inch Diámetro de Cuerda del Perno : M12X1,25	48830-05030, 48830-12070
	TO6030 HORQUILLAS FRONTAL DERECHO INFERIOR	Peso : 4,666 kg / 10.287 lb Tipo de Material : Metal	48068-02130*, 48068-12300* 4806812300







* Nombres de los vehículos, marcas, modelos, símbolos y logos, número OE y otros números de terceros en el sitio web y catálogo solo son con fines de referencia.

AURIS
II E18
2013 - 2019

Imagen	Clave del Producto y Descripción	Detalles	OEM
	TO6030J HORQUILLAS FRONTAL DERECHO INFERIOR	Peso : 3,891 kg / 8.578 lb Tipo de Material : Metal	48068-02130, 4806812300 48068-12300
	TO6031 HORQUILLAS FRONTAL INFERIOR IZQUIERDO	Peso : 4,666 kg / 10.287 lb Tipo de Material : Metal	48069-12300*, 4806912300
	TO6031J HORQUILLAS FRONTAL INFERIOR IZQUIERDO	Peso : 3,891 kg / 8.578 lb Tipo de Material : Metal	4806912300, 48069-12300
	TO9010 Horquilla & Tijera	Peso : 0,962 kg / 2.121 lb	4871005090
	TO9016 Horquilla & Tijera	Peso : 1,440 kg / 3.175 lb	4877012010
	TO11029 BUJES DELANTERO	Chasis (Delantero / Trasero) : Delantero Posicion : Izquierda Y Derecha Peso : 0,376 kg / 0.829 lb	48069-12300*
	TO11030 BUJES CENTRAL	Posicion : Peso : 0,226 kg / 0.498 lb	4865442040
	TO11057 Buje De Tornillo Estabilizador	Chasis (Delantero / Trasero) : Trasera Tornillo Estabilizador 1 : TO4055	4883005030*, 4883012070*
	TO11057K Buje De Tornillo Estabilizador	Chasis (Delantero / Trasero) : Trasera Tornillo Estabilizador 1 : TO4055	4883005030*, 4883012070*
	TO12017 SOPORTE TRASERA	Chasis (Delantero / Trasero) : Trasera Posicion : Izquierda Y Derecha Peso : 0,057 kg / 0.126 lb Tipo de Material : Rubber	48818-05120, 48818-12280
	TO12017K SOPORTE TRASERA	Chasis (Delantero / Trasero) : Trasera Posicion : Izquierda Y Derecha Peso : 0,114 kg / 0.251 lb Tipo de Material : Rubber	48818-05120, 48818-12280

* Nombres de los vehículos, marcas, modelos, símbolos y logos, número OE y otros números de terceros en el sitio web y catálogo solo son con fines de referencia.

AVALON
2019 -

Imagen	Clave del Producto y Descripción	Detalles	OEM
	TO4090 Tornillo Estabilizador	Peso : 0,470 kg / 1.036 lb Longitud : 42 mm / 1.65 inch	4883047010
	TO4102 Tornillo Estabilizador	Peso : 0,425 kg / 0.937 lb Longitud : 174 mm / 6.85 inch	48830-0R030
	TO9020 Horquilla & Tijera	Peso : 1,815 kg / 4.001 lb	4876002020, 4876047010 48760F4010
	TO9021 Horquilla & Tijera	Peso : 1,815 kg / 4.001 lb	4878002070, 4878047010 48780F4010
	TO9051 Horquilla & Tijera	Peso : 0,855 kg / 1.885 lb Tipo de Material : Hoja De Metal	48710-0R050
	TO11047 Buje De Horquilla & Tijera	Chasis (Delantero / Trasero) : Inferior Izquierda Posicion : Superior Peso : 0,320 kg / 0.705 lb	4876002020*, 4876047010* 48760F4010*, 4878002070* 4878047010*, 48780F4010*

AVALON
XX10, XX20
1995 - 2004

Imagen	Clave del Producto y Descripción	Detalles	OEM
	TO1005 RÓTULA FRONTAL INFERIOR	Peso : 0,815 kg / 1.797 lb Medida de Cono : Ø17,5 Diámetro del Horificio de Cono : Ø12 / M12X1,25 Diámetro de Cuerda del Perno : M14X1,5	43330-09050, 43330-09051 43330-39285, 43330-39435 5051178
	TO1066 Rotula	Peso : 0,690 kg / 1.521 lb	43330-09051
	TO2002 TERMINAL EXTERIOR DELANTERO	Peso : 0,346 kg / 0.763 lb Longitud : 84 mm / 3.31 inch Tamaño de la Rosca : M15X1,5 Diámetro de Cuerda del Perno : M12X1,25 Diámetro del Cono del Perno : Ø12,6	45046-09190, 45046-29255 45046-59115
	TO3830 TERMINAL INTERIOR DELANTERO	Peso : 0,749 kg / 1.651 lb Longitud : 336 mm / 13.23 inch Tamaño de la Rosca : M14X1,5 Diámetro de Cuerda del Perno : M15X1,5	45046-29355, 45503-09030 45503-09040, 45503-29355 45503-39055, 45503-39135

* Nombres de los vehículos, marcas, modelos, símbolos y logos, número OE y otros números de terceros en el sitio web y catálogo solo son con fines de referencia.

TO8001 / Kit De Suspension Y Direccion Delantero

AVALON

XX10, XX20

1995 - 2004

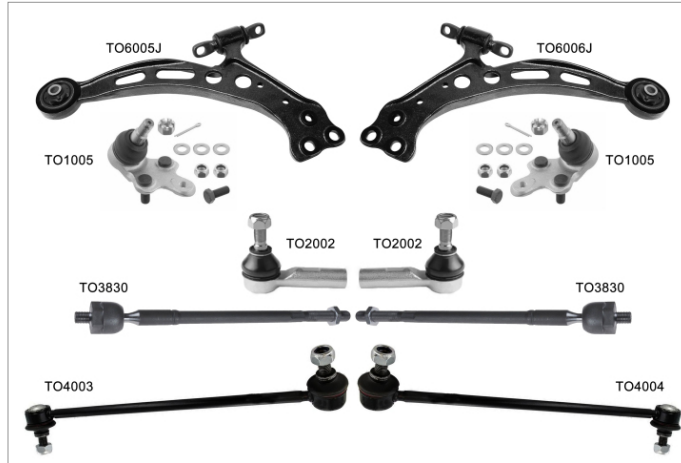

Piezas del Kit

Imagen	RIW Codigo / Nombre	OEM	OEM	RIW Codigo / Nombre	Imagen
	TO1005 R?tula Frontal Inferior	43330-09050, 43330-09051 43330-39285, 43330-39435 5051178	45046-09190, 45046-29255 45046-59115	TO2002 Terminal Exterior Delantero	
	TO3830 Terminal Interior Delantero	45046-29355, 45503-09030 45503-09040, 45503-29355 45503-39055, 45503-39135	4882006030, 48820-06030 4882033020, 48820-33020	TO4003 Tornillo Estabilizador Frontal Derecho	
	TO4004 Tornillo Estabilizador Frontal Izquierdo	4881033010, 48810-33010	48068-06040, 48068-06050 48068-33030, 48068-33031 48068-48010	TO6005J Horquillas Frontal Derecho Inferior	
	TO6006J Horquillas Frontal Inferior Izquierdo	48069-33030, 48069-33031			

* Nombres de los vehiculos, marcas, modelos, simbolos y logotipos, numero OE y otros numeros de terceros en el sitio web y catalogo solo son con fines de referencia.

AVALON
XX10, XX20
1995 - 2004





Imagen	Clave del Producto y Descripción	Detalles	OEM
	TO20023830 Terminales Completas	Peso : 1,050 kg / 2.315 lb Terminal Exterior : TO2002 Terminal Interior : TO3830	
	TO4003 TORNILLO ESTABILIZADOR FRONTAL DERECHO	Peso : 0,357 kg / 0.787 lb Tipo de Material : Metal Longitud : 285 mm / 11.22 inch Diametro de Cuerda del Perno : M10X1,25 Nota : Delantero	4882006030, 48820-06030 4882033020, 48820-33020
	TO4004 TORNILLO ESTABILIZADOR FRONTAL IZQUIERDO	Peso : 0,358 kg / 0.789 lb Tipo de Material : Metal Longitud : 285 mm / 11.22 inch Diametro de Cuerda del Perno : M10X1,25 Nota : Delantero	4881033010, 48810-33010
	TO6005 HORQUILLAS FRONTAL DERECHO INFERIOR	Peso : 4,85 kg / 10.692 lb Tipo de Material : Fundicion	48068-06040, 48068-06050 48068-33030, 48068-33031 48068-48010
	TO6005J HORQUILLAS FRONTAL DERECHO INFERIOR	Peso : 4,85 kg / 10.692 lb Tipo de Material : Fundicion	48068-06040, 48068-06050 48068-33030, 48068-33031 48068-48010
	TO6006 HORQUILLAS FRONTAL INFERIOR IZQUIERDO	Peso : 4,85 kg / 10.692 lb Tipo de Material : Fundicion	48069-06040, 48069-06050 48069-33030, 48069-33031 48069-48010
	TO6006J HORQUILLAS FRONTAL INFERIOR IZQUIERDO	Peso : 4,85 kg / 10.692 lb Tipo de Material : Fundicion	48069-33030, 48069-33031
	TO6133 Horquilla & Tijera	Peso : 3,960 kg / 8.730 lb	48068-08011
	TO6133J Horquilla & Tijera	Peso : 3,150 kg / 6.945 lb	48068-08011*
	TO6134 Horquilla & Tijera	Peso : 3,960 kg / 8.730 lb	48069-08011
	TO6134J Horquilla & Tijera	Peso : 3,150 kg / 6.945 lb	48069-08011*

* Nombres de los vehículos, marcas, modelos, símbolos y logos, número OE y otros números de terceros en el sitio web y catálogo solo son con fines de referencia.

AVALON XX10, XX20 1995 - 2004











Imagen	Clave del Producto y Descripción	Detalles	OEM
	TO9025 Horquilla & Tijera	Peso : 1,050 kg / 2.315 lb	48710-33050, 48710-33051
	TO9028 Horquilla & Tijera	Peso : 0,985 kg / 2.172 lb	48710-06010, 48710-33040 48710-33060, 48710-AA010
	TO9034 Horquilla & Tijera	Peso : 0,930 kg / 2.050 lb	48710-02060
	TO9046 Horquilla & Tijera	Peso : 1,465 kg / 3.230 lb	48730-AA020
	TO9047 Horquilla & Tijera	Peso : 1,465 kg / 3.230 lb	48740-AA020
	TO10001 Buje De Horquilla & Tijera	Chasis (Delantero / Trasero) : Trasera Posicion : Inferior	Part of 4871006040, Part of 4871006120 Part of 4873007020, Part of 4873007040 Part of 4873033110

AVALON XX30 2005 - 2012

Imagen	Clave del Producto y Descripción	Detalles	OEM
	TO1041 RÓTULA FRONTAL DERECHO INFERIOR	Peso : 0,905 kg / 1.995 lb Medida de Cono : Ø17,5 Diámetro del Horificio de Cono : Ø12,5 / Ø10,5 Diámetro de Cuerda del Perno : M14X1,5	43330-39775
	TO1042 RÓTULA FRONTAL INFERIOR IZQUIERDO	Peso : 0,905 kg / 1.995 lb Medida de Cono : Ø17,5 Diámetro del Horificio de Cono : Ø12,5 / Ø10,5 Diámetro de Cuerda del Perno : M14X1,5	43340-39545
	TO2008 TERMINAL EXTERIOR FRONTAL DERECHO	Peso : 0,689 kg / 1.519 lb Longitud : 191 mm / 7.52 inch Tamaño de la Rosca : M15X1,5 Diámetro de Cuerda del Perno : M12X1,25 Diámetro del Cono del Perno : Ø13,5	4546039635, 45460-39635 ES80602
	TO2009 TERMINAL EXTERIOR FRONTAL IZQUIERDO	Peso : 0,56 kg / 1.235 lb Longitud : 191 mm / 7.52 inch Tamaño de la Rosca : M15X1,5 Diámetro de Cuerda del Perno : M12X1,25 Diámetro del Cono del Perno : Ø13,5	4547009040, 4547039225 45470-39225, ES80603

* Nombres de los vehículos, marcas, modelos, símbolos y logos, número OE y otros números de terceros en el sitio web y catálogo solo son con fines de referencia.

AVALON
XX30
2005 - 2012







Imagen	Clave del Producto y Descripción	Detalles	OEM
	TO3030 TERMINAL INTERIOR DELANTERO	Peso : 0,662 kg / 1.459 lb Longitud : 247 mm / 9.72 inch Tamaño de la Rosca : M14X1,5 Diámetro de Cuerda del Perno : M15X1,5	45503-39275
	TO4062 TORNILLO ESTABILIZADOR TRASERA	Peso : 0,345 kg / 0.761 lb Tipo de Material : Metal Longitud : 262 mm / 10.31 inch Diámetro de Cuerda del Perno : M10X1,5	4883006060, 48830-06060 48830-06070, 48830-33040
	TO6061 HORQUILLAS FRONTAL DERECHO INFERIOR	Peso : 4,262 kg / 9.396 lb Tipo de Material : Metal	4806806150, 48068-06150 48068-06160, 48068-06170 4806807050, 48068-07050 48068-0E020, 48068-28120 48068-33060, 4806833070
	TO6061J HORQUILLAS FRONTAL DERECHO INFERIOR	Peso : 4,262 kg / 9.396 lb Tipo de Material : Metal	4806806150, 4806807040 4806807050, 4806833070 48068-33070
	TO6062 HORQUILLAS FRONTAL INFERIOR IZQUIERDO	Peso : 4,262 kg / 9.396 lb Tipo de Material : Metal	4806806150, 4806807050 4806833070, 48069-06150 48069-07050
	TO6062J HORQUILLAS FRONTAL INFERIOR IZQUIERDO	Peso : 4,262 kg / 9.396 lb Tipo de Material : Metal	4806906150, 4806907040 4806907050, 4806933070 48069-33070
	TO9014 Horquilla & Tijera	Peso : 0,936 kg / 2.064 lb	4871006040, 4871006120 4873007020, 4873007040 4873033110
	TO9015 Horquilla & Tijera	Peso : 0,830 kg / 1.830 lb	4871006110, 4871006130 4871007010, 4871033130
	TO9017 Horquilla & Tijera	Peso : 1,280 kg / 2.822 lb Tipo de Material : Metal	4873007040, 4873033100
	TO9018 Horquilla & Tijera	Peso : 1,280 kg / 2.822 lb Tipo de Material : Metal	4874007020, 4874033100
	TO10001 Buje De Horquilla & Tijera	Chasis (Delantero / Trasero) : Trasera Posicion : Inferior	Part of 4871006040, Part of 4871006120 Part of 4873007020, Part of 4873007040 Part of 4873033110

* Nombres de los vehículos, marcas, modelos, símbolos y logos, número OE y otros números de terceros en el sitio web y catálogo solo son con fines de referencia.

AVALON
XX30
2005 - 2012

Imagen	Clave del Producto y Descripción	Detalles	OEM
	TO11032 BUJES	Posicion : Izquierda Y Derecha Peso : 0,278 kg / 0.613 lb	48068-08020-P, 48068-08021-P 48069-08020-P, 48069-08021-P
	TO11033 BUJES DELANTERO	Chasis (Delantero / Trasero) : Delantero Posicion : Izquierda Y Derecha Peso : 0,39 kg / 0.860 lb	48068-08020-P, 48068-08021-P 48069-08020-P, 48069-08021-P
	TO12018 Soporte De Motor	Chasis (Delantero / Trasero) : Delantero Posicion : Izquierdo Peso : 2,105 kg / 4.641 lb	12372-0H090, 12372-0H100 12372-0P010, 12372-0V020 12372-28200, 12372-31010 12372-36040

AVALON
XX40
2013 - 2018

Imagen	Clave del Producto y Descripción	Detalles	OEM
	TO1041 RÓTULA FRONTAL DERECHO INFERIOR	Peso : 0,905 kg / 1.995 lb Medida de Cono : Ø17,5 Diámetro del Horificio de Cono : Ø12,5 / Ø10,5 Diámetro de Cuerda del Perno : M14X1,5	43330-39775
	TO1042 RÓTULA FRONTAL INFERIOR IZQUIERDO	Peso : 0,905 kg / 1.995 lb Medida de Cono : Ø17,5 Diámetro del Horificio de Cono : Ø12,5 / Ø10,5 Diámetro de Cuerda del Perno : M14X1,5	43340-39545
	TO2008 TERMINAL EXTERIOR FRONTAL DERECHO	Peso : 0,689 kg / 1.519 lb Longitud : 191 mm / 7.52 inch Tamaño de la Rosca : M15X1,5 Diámetro de Cuerda del Perno : M12X1,25 Diámetro del Cono del Perno : Ø13,5	4546039635, 45460-39635 ES80602
	TO2009 TERMINAL EXTERIOR FRONTAL IZQUIERDO	Peso : 0,56 kg / 1.235 lb Longitud : 191 mm / 7.52 inch Tamaño de la Rosca : M15X1,5 Diámetro de Cuerda del Perno : M12X1,25 Diámetro del Cono del Perno : Ø13,5	4547009040, 4547039225 45470-39225, ES80603
	TO2078 TERMINAL EXTERIOR FRONTAL DERECHO	Peso : 0,88 kg / 1.940 lb	4546009230
	TO2079 TERMINAL EXTERIOR FRONTAL IZQUIERDO	Peso : 0,88 kg / 1.940 lb	4547009140
	TO2105 Terminal Exterior	Peso : 0,865 kg / 1.907 lb	45460-80005

* Nombres de los vehículos, marcas, modelos, símbolos y logos, número OE y otros números de terceros en el sitio web y catálogo solo son con fines de referencia.

AVALON
XX40
2013 - 2018

Imagen	Clave del Producto y Descripción	Detalles	OEM
	TO2106 Terminal Exterior	Peso : 0,865 kg / 1.907 lb	45470-39345
	TO4057A TORNILLO ESTABILIZADOR DELANTERO	Peso : 0,413 kg / 0.911 lb Longitud : 260 mm / 10.24 inch Diametro de Cuerda del Perno : M12X1,25	48820-06050, 48820-33040 4882033070
	TO4068A TORNILLO ESTABILIZADOR DELANTERO	Peso : 0,375 kg / 0.827 lb Tipo de Material : Metal Longitud : 260 mm / 10.24 inch Diametro de Cuerda del Perno : M12X1,25	4882006090
	TO6061 HORQUILLAS FRONTAL DERECHO INFERIOR	Peso : 4,262 kg / 9.396 lb Tipo de Material : Metal	4806806150, 48068-06150 48068-06160, 48068-06170 4806807050, 48068-07050 48068-0E020, 48068-28120 48068-33060, 4806833070
	TO6061J HORQUILLAS FRONTAL DERECHO INFERIOR	Peso : 4,262 kg / 9.396 lb Tipo de Material : Metal	4806806150, 4806807040 4806807050, 4806833070 48068-33070
	TO6062 HORQUILLAS FRONTAL INFERIOR IZQUIERDO	Peso : 4,262 kg / 9.396 lb Tipo de Material : Metal	4806806150, 4806807050 4806833070, 48069-06150 48069-07050
	TO6062J HORQUILLAS FRONTAL INFERIOR IZQUIERDO	Peso : 4,262 kg / 9.396 lb Tipo de Material : Metal	4806906150, 4806907040 4806907050, 4806933070 48069-33070
	TO11032 BUJES	Posicion : Izquierda Y Derecha Peso : 0,278 kg / 0.613 lb	48068-08020-P, 48068-08021-P 48069-08020-P, 48069-08021-P
	TO11033 BUJES DELANTERO	Chasis (Delantero / Trasero) : Delantero Posicion : Izquierda Y Derecha Peso : 0,39 kg / 0.860 lb	48068-08020-P, 48068-08021-P 48069-08020-P, 48069-08021-P
	TO12018 Soporte De Motor	Chasis (Delantero / Trasero) : Delantero Posicion : Izquierdo Peso : 2,105 kg / 4.641 lb	12372-0H090, 12372-0H100 12372-0P010, 12372-0V020 12372-28200, 12372-31010 12372-36040

AVANZA
2003 -

Imagen	Clave del Producto y Descripción	Detalles	OEM
	TO4085 Tornillo Estabilizador	Peso : 0,290 kg / 0.639 lb Tipo de Material : Metal Longitud : 186 mm / 7.32 inch	48820B0010

AVENSIS
I T2
1997 - 2003

Imagen	Clave del Producto y Descripción	Detalles	OEM
	TO1010 RÓTULA FRONTAL INFERIOR	Peso : 0,735 kg / 1.620 lb Medida de Cono : Ø15,2 Diámetro del Horificio de Cono : Ø12 / M12X1,25 Diámetro de Cuerda del Perno : M14X1,5	4333009030, 4333019095 43330-19095, 4333029265 43330-29265, 4333029315 43330-29315, 4333029375 43330-29375
	TO2016 TERMINAL EXTERIOR FRONTAL DERECHO	Peso : 0,543 kg / 1.197 lb Longitud : 189 mm / 7.44 inch Tamaño de la Rosca : M14X1,5 Diámetro de Cuerda del Perno : M12X1,25 Diámetro del Cono del Perno : Ø12,6	45046-09050, 4504609100 45046-09100, 4504629365 45046-29365
	TO2017 TERMINAL EXTERIOR FRONTAL IZQUIERDO	Peso : 0,55 kg / 1.213 lb Longitud : 189 mm / 7.44 inch Tamaño de la Rosca : M14X1,5 Diámetro de Cuerda del Perno : M12X1,25 Diámetro del Cono del Perno : Ø12,6	4504709030, 45047-09030 4504729125, 45047-29125
	TO3833 TERMINAL INTERIOR DELANTERO	Peso : 0,464 kg / 1.023 lb Longitud : 241 mm / 9.49 inch Tamaño de la Rosca : M16X1,5 Diámetro de Cuerda del Perno : M14X1,5	4550305020, 45503-05020 4550305050
	TO4018 TORNILLO ESTABILIZADOR FRONTAL DERECHO	Peso : 0,222 kg / 0.489 lb Tipo de Material : Metal Longitud : 72 mm / 2.83 inch Diámetro de Cuerda del Perno : M10X1,25	4881005011, 4881020020 4881044010, 48820-05012 48820-20020, 48820-44010
	TO4019 TORNILLO ESTABILIZADOR FRONTAL IZQUIERDO	Peso : 0,219 kg / 0.483 lb Tipo de Material : Metal Longitud : 72 mm / 2.83 inch Diámetro de Cuerda del Perno : M10X1,25	48810-05012, 48810-20020 4881020040, 48810-44010 4882005012, 4882020040 4882044010
	TO4020 TORNILLO ESTABILIZADOR TRASERA	Peso : 0,235 kg / 0.518 lb Tipo de Material : Metal Longitud : 140 mm / 5.51 inch Diámetro de Cuerda del Perno : M10X1,25	4883005020, 48830-05020
	TO4056 TORNILLO ESTABILIZADOR DELANTERO	Peso : 0,506 kg / 1.116 lb Longitud : 152 mm / 5.98 inch	48650-20021
	TO6015 HORQUILLAS FRONTAL DERECHO INFERIOR	Peso : 4,654 kg / 10.260 lb Tipo de Material : Metal	48068-05050

* Nombres de los vehículos, marcas, modelos, símbolos y logos, número OE y otros números de terceros en el sitio web y catálogo solo son con fines de referencia.

AVENSIS
I T22
1997 - 2003

Imagen	Clave del Producto y Descripción	Detalles	OEM
	TO6015J HORQUILLAS FRONTAL DERECHO INFERIOR	Peso : 3,922 kg / 8.647 lb Tipo de Material : Metal	48068-05050*, 4806805050
	TO6016 HORQUILLAS FRONTAL INFERIOR IZQUIERDO	Peso : 4,654 kg / 10.260 lb Tipo de Material : Metal	48069-05050
	TO6016J HORQUILLAS FRONTAL INFERIOR IZQUIERDO	Peso : 3,922 kg / 8.647 lb Tipo de Material : Metal	, 48069-05050* 4806905050
	TO9050 Horquilla & Tijera	Peso : 1,050 kg / 2.315 lb	48780-05020
	TO11019 BUJES DELANTERO	Chasis (Delantero / Trasero) : Delantero Posicion : Izquierda Y Derecha Peso : 0,312 kg / 0.688 lb	1806105010, 4806105010 48655-20140
	TO11020 BUJES CENTRAL	Posicion : Peso : 0,159 kg / 0.351 lb	4865405040, 48654-05040 4865420150, 48654-20150
	TO12005 GOMA DE BARRA ESTABILIZADORA DELANTERO	Chasis (Delantero / Trasero) : Delantero Posicion : Izquierda Y Derecha Tipo de Material : Rubber Nota : VÍRAJ LASTIĞI	4881805040, 48818-05040 4881805041, 48818-05041
	TO12005K SOPORTE DELANTERO	Chasis (Delantero / Trasero) : Delantero Posicion : Izquierda Y Derecha Tipo de Material : Rubber	48818-05040*, 48818-05041*
	F114009 CUBRE POLVO DE JUNTA HOMOCINETICA FRONTAL EXTERIOR		46307716
	OP14017 CUBRE POLVO DE JUNTA HOMOCINETICA FRONTAL EXTERIOR		1603277
	OP14018 CUBRE POLVO DE JUNTA HOMOCINETICA FRONTAL INTERIOR		1603226

* Nombres de los vehículos, marcas, modelos, símbolos y logos, número OE y otros números de terceros en el sitio web y catálogo solo son con fines de referencia.

AVENSIS
II T25
2003 - 2009

Imagen	Clave del Producto y Descripción	Detalles	OEM
	TO1011 RÓTULA FRONTAL INFERIOR	Peso : 0,775 kg / 1.709 lb Medida de Cono : Ø15,1 Diámetro del Horificio de Cono : Ø12 / M12X1,25 Diámetro de Cuerda del Perno : M14X1,5	4333009210, 43330-09210 43330-29425
	TO2022 TERMINAL EXTERIOR DELANTERO	Peso : 0,318 kg / 0.701 lb Longitud : 83 mm / 3.27 inch Tamaño de la Rosca : M15X1,5 Diámetro de Cuerda del Perno : M12X1,25 Diámetro del Cono del Perno : Ø12,6	, 4504609230 45046-09230
	TO2023 TERMINAL EXTERIOR DELANTERO	Peso : 0,615 kg / 1.356 lb Longitud : 148 mm / 5.83 inch Tamaño de la Rosca : M16X1,5 Diámetro de Cuerda del Perno : M12X1,25 Diámetro del Cono del Perno : Ø12,6	4504629425, 45046-29425
	TO3020 TERMINAL INTERIOR DELANTERO	Peso : 0,667 kg / 1.470 lb Longitud : 304 mm / 11.97 inch Tamaño de la Rosca : M14X1,5 Diámetro de Cuerda del Perno : M16X1,5	455030F010, 45503-0F010 4550320170, 45503-20170
	TO3031 TERMINAL INTERIOR DELANTERO	Peso : 0,715 kg / 1.576 lb Longitud : 368 mm / 14.49 inch Tamaño de la Rosca : M15X1,5 Diámetro de Cuerda del Perno : M14X1,5	4550005030
	TO20233020 TERMINALES COMPLETAS DELANTERO	Terminal Exterior : TO2023 Terminal Interior : TO3020	45046-29425, 45503-0F010
	TO4026 TORNILLO ESTABILIZADOR DELANTERO	Peso : 0,388 kg / 0.855 lb Tipo de Material : Metal Longitud : 285 mm / 11.22 inch Diámetro de Cuerda del Perno : M12X1,25	4882002030, 48820-02030 4882002040, 48820-02040 4882047010, 48820-47010
	TO4027 TORNILLO ESTABILIZADOR TRASERO DERECHA	Peso : 0,23 kg / 0.507 lb Tipo de Material : Metal Longitud : 100 mm / 3.94 inch Diámetro de Cuerda del Perno : M10X1,25	4883021020, 48830-21020
	TO4028 TORNILLO ESTABILIZADOR TRASERO IZQUIERDO	Peso : 0,231 kg / 0.509 lb Tipo de Material : Metal Longitud : 100 mm / 3.94 inch Diámetro de Cuerda del Perno : M10X1,25	48840-21010, 4884021020
	TO6021 HORQUILLAS FRONTAL DERECHO INFERIOR	Peso : 3,994 kg / 8.805 lb Tipo de Material : Metal	48068-05070*, 48068-05070
	TO6021J HORQUILLAS FRONTAL DERECHO INFERIOR	Tipo de Material : Metal	4806805070, 48068-05070

* Nombres de los vehículos, marcas, modelos, símbolos y logos, número OE y otros números de terceros en el sitio web y catálogo solo son con fines de referencia.

AVENSIS
II T25
2003 - 2009

Imagen	Clave del Producto y Descripción	Detalles	OEM
	TO6022 HORQUILLAS FRONTAL INFERIOR IZQUIERDO	Peso : 3,994 kg / 8.805 lb Tipo de Material : Metal	48069-05070
	TO6022J HORQUILLAS FRONTAL INFERIOR IZQUIERDO	Tipo de Material : Metal	4806905070, 48069-05070
	TO11021 BUJES DELANTERO	Chasis (Delantero / Trasero) : Delantero Posicion : Izquierda Y Derecha Peso : 0,351 kg / 0.774 lb	48655-02050
	TO11022 BUJES CENTRAL	Posicion : Peso : 0,153 kg / 0.337 lb	48068 05070*, 4806802080
	TO12006 GOMA DE BARRA ESTABILIZADORA DELANTERO	Chasis (Delantero / Trasero) : Delantero Posicion : Izquierda Y Derecha Tipo de Material : Rubber Nota : VÍRAJ LASTIĞI (ÖN) (PLASTIKLI)	4881502110, 48815-02110
	TO12006K SOPORTE DELANTERO	Chasis (Delantero / Trasero) : Delantero Posicion : Izquierda Y Derecha Tipo de Material : Rubber	48815-02110*
	TO12026 Soporte De Motor	Chasis (Delantero / Trasero) : Delantero Peso : 1,075 kg / 2.370 lb	12361-0D080, 12361-0D090 12361-0D100, 12361-22080 12361-22090
	TO12043 Soporte De Motor	Chasis (Delantero / Trasero) : Trasera Peso : 0,915 kg / 2.017 lb	12371-21120, 12371-28070 12371-28100
	TO12044 Soporte De Motor	Chasis (Delantero / Trasero) : Delantero Posicion : Derecha Peso : 1,285 kg / 2.833 lb	12305-28120, 12305-28210 12305-28220
	TO12058 Soporte De Motor	Chasis (Delantero / Trasero) : Delantero Posicion : Derecha Peso : 1,905 kg / 4.200 lb	12305-0D020, 12305-0D021 12305-0D022, 12305-0D023 12305-0D051, 12305-0D130 12305-22110
	OP14018 CUBRE POLVO DE JUNTA HOMOCINETICA FRONTAL INTERIOR		1603226









* Nombres de los vehículos, marcas, modelos, símbolos y logos, número OE y otros números de terceros en el sitio web y catálogo solo son con fines de referencia.

AVENSIS
III T27
2009 - 2015

Imagen	Clave del Producto y Descripción	Detalles	OEM
	TO1040 RÓTULA FRONTAL INFERIOR	Peso : 0,965 kg / 2.127 lb Medida de Cono : Ø17,6 Diámetro del Horificio de Cono : Ø12,5 / Ø10,5 Diámetro de Cuerda del Perno : M14X1,5	43330-09770
	TO2054 TERMINAL EXTERIOR FRONTAL DERECHO	Peso : 0,78 kg / 1.720 lb Longitud : 180 mm / 7.09 inch Tamaño de la Rosca : M16X1,5 Diámetro de Cuerda del Perno : M12X1,25 Diámetro del Cono del Perno : Ø13,5	4504605070, 4505609660 45056-09660
	TO2055 TERMINAL EXTERIOR FRONTAL IZQUIERDO	Peso : 0,78 kg / 1.720 lb Longitud : 180 mm / 7.09 inch Tamaño de la Rosca : M16X1,5 Diámetro de Cuerda del Perno : M12X1,25 Diámetro del Cono del Perno : Ø13,5	45047-09320
	TO3029 TERMINAL INTERIOR DELANTERO	Peso : 0,558 kg / 1.230 lb Longitud : 243 mm / 9.57 inch Tamaño de la Rosca : M16X1,5 Diámetro de Cuerda del Perno : M14X1,5	45500-05040
	TO4032 TORNILLO ESTABILIZADOR DELANTERO	Peso : 0,559 kg / 1.232 lb Tipo de Material : Metal Longitud : 360 mm / 14.17 inch Diámetro de Cuerda del Perno : M12X1,25	4882002070, 48820-02070 488200R010, 4882042030 4882047020, 48820-47020
	TO4055 TORNILLO ESTABILIZADOR TRASERA	Peso : 0,257 kg / 0.567 lb Longitud : 65,5 mm / 2.58 inch Diámetro de Cuerda del Perno : M12X1,25	48830-05030, 48830-12070
	TO6071 HORQUILLAS FRONTAL DERECHO INFERIOR	Peso : 4,82 kg / 10.626 lb Tipo de Material : Metal	45068-05080*
	TO6071J HORQUILLAS FRONTAL DERECHO INFERIOR	Tipo de Material : Metal	48068-05080
	TO6072 HORQUILLAS FRONTAL INFERIOR IZQUIERDO	Peso : 4,82 kg / 10.626 lb Tipo de Material : Metal	46068-05080, 48069-05080*
	TO6072J HORQUILLAS FRONTAL INFERIOR IZQUIERDO	Tipo de Material : Metal	48069-05080
	TO9010 Horquilla & Tijera	Peso : 0,962 kg / 2.121 lb	4871005090

* Nombres de los vehículos, marcas, modelos, símbolos y logos, número OE y otros números de terceros en el sitio web y catálogo solo son con fines de referencia.

AVENSIS
III T27
2009 - 2015







Imagen	Clave del Producto y Descripción	Detalles	OEM
	TO9016 Horquilla & Tijera	Peso : 1,440 kg / 3.175 lb	4877012010
	TO11029 BUJES DELANTERO	Chasis (Delantero / Trasero) : Delantero Posicion : Izquierda Y Derecha Peso : 0,376 kg / 0.829 lb	48069-12300*
	TO11030 BUJES CENTRAL	Posicion : Peso : 0,226 kg / 0.498 lb	4865442040
	TO11057 Buje De Tornillo Estabilizador	Chasis (Delantero / Trasero) : Trasera Tornillo Estabilizador 1 : TO4055	4883005030*, 4883012070*
	TO11057K Buje De Tornillo Estabilizador	Chasis (Delantero / Trasero) : Trasera Tornillo Estabilizador 1 : TO4055	4883005030*, 4883012070*
	TO12017 SOPORTE TRASERA	Chasis (Delantero / Trasero) : Trasera Posicion : Izquierda Y Derecha Peso : 0,057 kg / 0.126 lb Tipo de Material : Rubber	48818-05120, 48818-12280
	TO12017K SOPORTE TRASERA	Chasis (Delantero / Trasero) : Trasera Posicion : Izquierda Y Derecha Peso : 0,114 kg / 0.251 lb Tipo de Material : Rubber	48818-05120, 48818-12280
	OP14018 CUBRE POLVO DE JUNTA HOMOCINETICA FRONTAL INTERIOR		1603226

AVENSIS VERSO
2001 - 2009

Imagen	Clave del Producto y Descripción	Detalles	OEM
	TO1010 RÓTULA FRONTAL INFERIOR	Peso : 0,735 kg / 1.620 lb Medida de Cono : Ø15,2 Diámetro del Horificio de Cone : Ø12 / M12X1,25 Diámetro de Cuerda del Perno : M14X1,5	4333009030, 4333019095 43330-19095, 4333029265 43330-29265, 4333029315 43330-29315, 4333029375 43330-29375
	TO2082 TERMINAL EXTERIOR FRONTAL DERECHO	Diámetro del Cuerpo de la Rotu : Ø44 Peso : 0,62 kg / 1.367 lb Longitud : 145 mm / 5.71 inch Tamaño de la Rosca : M16X1,5 Diámetro de Cuerda del Perno : M12X1,25 Diámetro del Cono del Perno : Ø12,60	4504749055

* Nombres de los vehículos, marcas, modelos, símbolos y logos, número OE y otros números de terceros en el sitio web y catálogo solo son con fines de referencia.

AVENSIS VERSO
2001 - 2009









Imagen	Clave del Producto y Descripción	Detalles	OEM
	TO2083 TERMINAL EXTERIOR FRONTAL IZQUIERDO	Peso : 0,62 kg / 1.367 lb Longitud : 145 mm / 5.71 inch Tamaño de la Rosca : M16X1,5 Diámetro de Cuerda del Perno : M12X1,25 Diámetro del Cono del Perno : Ø12,60	4504649125, 450469125
	TO3022 TERMINAL INTERIOR DELANTERO	Peso : 0,62 kg / 1.367 lb Longitud : 289 mm / 11.38 inch Tamaño de la Rosca : M16X1,5 Diámetro de Cuerda del Perno : M14X1,5	4550349105, 45503-49105
	TO4029 TORNILLO ESTABILIZADOR DELANTERO	Peso : 0,38 kg / 0.838 lb Tipo de Material : Metal Longitud : 280 mm / 11.02 inch Diámetro de Cuerda del Perno : M12X1,25	4882044020, 48820-44020
	TO6047 HORQUILLAS FRONTAL DERECHO INFERIOR	Tipo de Material : Metal	48068-29265, 48068-49045
	TO6048 HORQUILLAS FRONTAL INFERIOR IZQUIERDO	Tipo de Material : Metal	48069-29265, 48069-49045
	TO11020 BUJES CENTRAL	Posicion : Peso : 0,159 kg / 0.351 lb	4865405040, 48654-05040 4865420150, 48654-20150
	TO12045 Soporte De Motor	Chasis (Delantero / Trasero) : Trasera	12371-28060, 12371-28090 12371-28150

AYGO
B1
2005 - 2014

Imagen	Clave del Producto y Descripción	Detalles	OEM
	TO1009 RÓTULA FRONTAL INFERIOR	Peso : 0,282 kg / 0.622 lb Medida de Cono : Ø13,5 Diámetro de Cuerda del Perno : M12X1,25 Diámetro del Cuerpo de la Rotu : Ø36,7	43308-59035, 4330859095 43308-59095, 43308-9035
	PE2002 TERMINAL EXTERIOR FRONTAL DERECHO	Peso : 0,62 kg / 1.367 lb Longitud : 162 mm / 6.38 inch Tamaño de la Rosca : M12X1,25 Diámetro de Cuerda del Perno : M12X1,25 Diámetro del Cono del Perno : Ø12,6	3817.64, 4504609295
	PE2003 TERMINAL EXTERIOR FRONTAL IZQUIERDO	Peso : 0,62 kg / 1.367 lb Longitud : 162 mm / 6.38 inch Tamaño de la Rosca : M12X1,25 Diámetro de Cuerda del Perno : M12X1,25 Diámetro del Cono del Perno : Ø12,6	3817.63, 4504709125

* Nombres de los vehículos, marcas, modelos, símbolos y logos, número OE y otros números de terceros en el sitio web y catálogo solo son con fines de referencia.

AYGO
B1
2005 - 2014

Imagen	Clave del Producto y Descripción	Detalles	OEM
	PE3022 TERMINAL INTERIOR DELANTERO	Peso : 0,442 kg / 0.974 lb Longitud : 224 mm / 8.82 inch Tamaño de la Rosca : M14X1,5 Diámetro de Cuerda del Perno : M12X1,25	4001.33, 45500-0H010
	PE4002 TORNILLO ESTABILIZADOR DELANTERO	Peso : 0,325 kg / 0.717 lb Tipo de Material : Metal Longitud : 335 mm / 13.19 inch Diámetro de Cuerda del Perno : M10X1,5	5087.45, 5087.59 508745, 508759 96288787, 9628878780
	TO4053 TORNILLO ESTABILIZADOR DELANTERO	Longitud : 92 mm / 3.62 inch	48819-70010, 5091.10 5091.10S1, 5094.A7 6822.S0
	PE6005 HORQUILLAS FRONTAL DERECHO INFERIOR	Peso : 2,5 kg / 5.512 lb Tipo de Material : Metal	3521.L3, 3521.N7 48068-0H010, 48068-OH010
	PE6006 HORQUILLAS FRONTAL INFERIOR IZQUIERDO	Peso : 2,5 kg / 5.512 lb Tipo de Material : Metal	3520.Q2, 3520.R6 48069-0H010, 48069-OH010
	PE11033 BUJES	Posicion : Izquierda Y Derecha Peso : 0,303 kg / 0.668 lb	3520.Q2**, 3521.L3**
	PE11034 BUJES CENTRAL	Posicion : Peso : 0,303 kg / 0.668 lb	3520.Q2**, 3521.L3** 3521.L3
	CI12029 Buje De Eje	Chasis (Delantero / Trasero) : Trasera Peso : 0,565 kg / 1.246 lb	48725-0H010, 48725-74010 48725-74011, 5131.C9

AYGO
B4
2014 -



Imagen	Clave del Producto y Descripción	Detalles	OEM
	PE6053 HORQUILLAS FRONTAL DERECHO INFERIOR	Peso : 2,308 kg / 5.088 lb	1614191680, 48068-0H020 B000770180
	PE6054 HORQUILLAS FRONTAL INFERIOR IZQUIERDO	Peso : 2,308 kg / 5.088 lb	1614191480, 48069-0H020 B000770280

* Nombres de los vehículos, marcas, modelos, símbolos y logos, número OE y otros números de terceros en el sitio web y catálogo solo son con fines de referencia.

AYGO B4 2014 -

Imagen	Clave del Producto y Descripción	Detalles	OEM
	PE11033 BUJES	Posicion : Izquierda Y Derecha Peso : 0,303 kg / 0.668 lb	3520.Q2**, 3521.L3**
	PE11034 BUJES CENTRAL	Posicion : Peso : 0,303 kg / 0.668 lb	3520.Q2**, 3521.L3** 3521.L3
	CI12029 Buje De Eje	Chasis (Delantero / Trasero) : Trasera Peso : 0,565 kg / 1.246 lb	48725-0H010, 48725-74010 48725-74011, 5131.C9

CAMRY I XV10 1991 - 1996

Imagen	Clave del Producto y Descripción	Detalles	OEM
	TO1005 RÓTULA FRONTAL INFERIOR	Peso : 0,815 kg / 1.797 lb Medida de Cono : Ø17,5 Diámetro del Horificio de Cono : Ø12 / M12X1,25 Diámetro de Cuerda del Perno : M14X1,5	43330-09050, 43330-09051 43330-39285, 43330-39435 5051178
	TO2002 TERMINAL EXTERIOR DELANTERO	Peso : 0,346 kg / 0.763 lb Longitud : 84 mm / 3.31 inch Tamaño de la Rosca : M15X1,5 Diámetro de Cuerda del Perno : M12X1,25 Diámetro del Cono del Perno : Ø12,6	45046-09190, 45046-29255 45046-59115
	TO3830 TERMINAL INTERIOR DELANTERO	Peso : 0,749 kg / 1.651 lb Longitud : 336 mm / 13.23 inch Tamaño de la Rosca : M14X1,5 Diámetro de Cuerda del Perno : M15X1,5	45046-29355, 45503-09030 45503-09040, 45503-29355 45503-39055, 45503-39135
	TO20023830 Terminales Completas	Peso : 1,050 kg / 2.315 lb Terminal Exterior : TO2002 Terminal Interior : TO3830	
	TO4002 TORNILLO ESTABILIZADOR TRASERA	Peso : 0,27 kg / 0.595 lb Longitud : 195 mm / 7.68 inch Diámetro de Cuerda del Perno : M10X1,25 Nota : Trasera	48810-06030, 4883033010 48830-33010, 4883051010
	TO4022 TORNILLO ESTABILIZADOR DELANTERO	Peso : 0,222 kg / 0.489 lb Tipo de Material : Metal Longitud : 70 mm / 2.76 inch Diámetro de Cuerda del Perno : M10X1,25	4882020010, 48820-20010
	TO6003 HORQUILLAS FRONTAL DERECHO INFERIOR	Peso : 5,65 kg / 12.456 lb Tipo de Material : Fundicion	48068-33010, 48068-33020

* Nombres de los vehículos, marcas, modelos, símbolos y logos, número OE y otros números de terceros en el sitio web y catálogo solo son con fines de referencia.

CAMRY I XV10 1991 - 1996

Imagen	Clave del Producto y Descripción	Detalles	OEM
	TO6003J HORQUILLAS FRONTAL DERECHO INFERIOR	Peso : 4,85 kg / 10.692 lb Tipo de Material : Fundicion	48068-33010*, 48068-33010 48068-33020*, 48068-33020
	TO6004 HORQUILLAS FRONTAL INFERIOR IZQUIERDO	Peso : 5,65 kg / 12.456 lb Tipo de Material : Fundicion	48069-33010, 48069-33020
	TO6004J HORQUILLAS FRONTAL INFERIOR IZQUIERDO	Peso : 4,85 kg / 10.692 lb Tipo de Material : Fundicion	48069-33010*, 48069-33010 48069-33020*, 48069-33020
	TO9006 HORQUILLAS INFERIOR TRASERO		48730-12010, 48780-12010 48780-12020, 48780-12080

CAMRY II XV20 1996 - 2001

Imagen	Clave del Producto y Descripción	Detalles	OEM
	TO1005 RÓTULA FRONTAL INFERIOR	Peso : 0,815 kg / 1.797 lb Medida de Cono : Ø17,5 Diámetro del Horificio de Cone : Ø12 / M12X1,25 Diámetro de Cuerda del Perno : M14X1,5	43330-09050, 43330-09051 43330-39285, 43330-39435 5051178
	TO2002 TERMINAL EXTERIOR DELANTERO	Peso : 0,346 kg / 0.763 lb Longitud : 84 mm / 3.31 inch Tamaño de la Rosca : M15X1,5 Diámetro de Cuerda del Perno : M12X1,25 Diámetro del Cono del Perno : Ø12,6	45046-09190, 45046-29255 45046-59115
	TO3830 TERMINAL INTERIOR DELANTERO	Peso : 0,749 kg / 1.651 lb Longitud : 336 mm / 13.23 inch Tamaño de la Rosca : M14X1,5 Diámetro de Cuerda del Perno : M15X1,5	45046-29355, 45503-09030 45503-09040, 45503-29355 45503-39055, 45503-39135

TO8001 / Kit De Suspension Y Direccion Delantero

CAMRY

II XV20

1996 - 2001

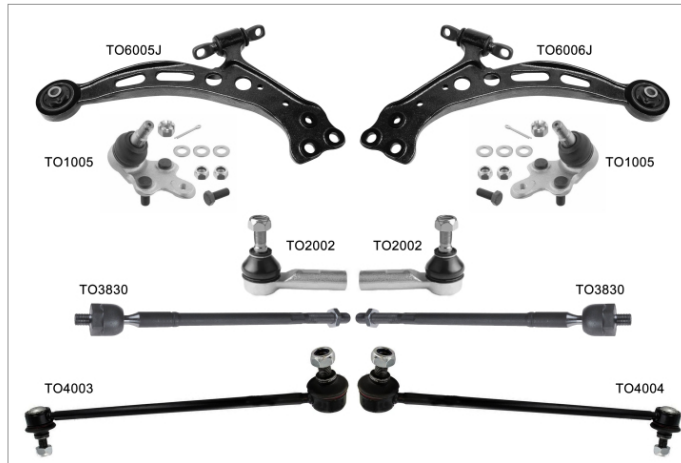





Piezas del Kit

Imagen	RIW Codigo / Nombre	OEM	OEM	RIW Codigo / Nombre	Imagen
	TO1005 R?tula Frontal Inferior	43330-09050, 43330-09051 43330-39285, 43330-39435 5051178	45046-09190, 45046-29255 45046-59115	TO2002 Terminal Exterior Delantero	
	TO3830 Terminal Interior Delantero	45046-29355, 45503-09030 45503-09040, 45503-29355 45503-39055, 45503-39135	4882006030, 48820-06030 4882033020, 48820-33020	TO4003 Tornillo Estabilizador Frontal Derecho	
	TO4004 Tornillo Estabilizador Frontal Izquierdo	4881033010, 48810-33010	48068-06040, 48068-06050 48068-33030, 48068-33031 48068-48010	TO6005J Horquillas Frontal Derecho Inferior	
	TO6006J Horquillas Frontal Inferior Izquierdo	48069-33030, 48069-33031			

* Nombres de los vehiculos, marcas, modelos, simbolos y logotipos, numero OE y otros numeros de terceros en el sitio web y catalogo solo son con fines de referencia.

CAMRY
II XV20
1996 - 2001







Imagen	Clave del Producto y Descripción	Detalles	OEM
	TO20023830 Terminales Completas	Peso : 1,050 kg / 2.315 lb Terminal Exterior : TO2002 Terminal Interior : TO3830	
	TO4002 TORNILLO ESTABILIZADOR TRASERA	Peso : 0,27 kg / 0.595 lb Longitud : 195 mm / 7.68 inch Diametro de Cuerda del Perno : M10X1,25 Nota : Trasera	48810-06030, 4883033010 48830-33010, 4883051010
	TO4003 TORNILLO ESTABILIZADOR FRONTAL DERECHO	Peso : 0,357 kg / 0.787 lb Tipo de Material : Metal Longitud : 285 mm / 11.22 inch Diametro de Cuerda del Perno : M10X1,25 Nota : Delantero	4882006030, 48820-06030 4882033020, 48820-33020
	TO4004 TORNILLO ESTABILIZADOR FRONTAL IZQUIERDO	Peso : 0,358 kg / 0.789 lb Tipo de Material : Metal Longitud : 285 mm / 11.22 inch Diametro de Cuerda del Perno : M10X1,25 Nota : Delantero	4881033010, 48810-33010
	TO6005 HORQUILLAS FRONTAL DERECHO INFERIOR	Peso : 4,85 kg / 10.692 lb Tipo de Material : Fundicion	48068-06040, 48068-06050 48068-33030, 48068-33031 48068-48010
	TO6005J HORQUILLAS FRONTAL DERECHO INFERIOR	Peso : 4,85 kg / 10.692 lb Tipo de Material : Fundicion	48068-06040, 48068-06050 48068-33030, 48068-33031 48068-48010
	TO6006 HORQUILLAS FRONTAL INFERIOR IZQUIERDO	Peso : 4,85 kg / 10.692 lb Tipo de Material : Fundicion	48069-06040, 48069-06050 48069-33030, 48069-33031 48069-48010
	TO6006J HORQUILLAS FRONTAL INFERIOR IZQUIERDO	Peso : 4,85 kg / 10.692 lb Tipo de Material : Fundicion	48069-33030, 48069-33031
	TO9006 HORQUILLAS INFERIOR TRASERO		48730-12010, 48780-12010 48780-12020, 48780-12080
	TO9028 Horquilla & Tijera	Peso : 0,985 kg / 2.172 lb	48710-06010, 48710-33040 48710-33060, 48710-AA010
	TO9034 Horquilla & Tijera	Peso : 0,930 kg / 2.050 lb	48710-02060

* Nombres de los vehiculos, marcas, modelos, simbolos y logos, numero OE y otros numeros de terceros en el sitio web y catalogo solo son con fines de referencia.

CAMRY II XV20 1996 - 2001











Imagen	Clave del Producto y Descripción	Detalles	OEM
	TO9046 Horquilla & Tijera	Peso : 1,465 kg / 3.230 lb	48730-AA020
	TO9047 Horquilla & Tijera	Peso : 1,465 kg / 3.230 lb	48740-AA020
	TO10001 Buje De Horquilla & Tijera	Chasis (Delantero / Trasero) : Trasera Posicion : Inferior	Part of 4871006040, Part of 4871006120 Part of 4873007020, Part of 4873007040 Part of 4873033110

CAMRY III XV30 2001 - 2006

Imagen	Clave del Producto y Descripción	Detalles	OEM
	TO1006 RÓTULA FRONTAL DERECHO INFERIOR	Peso : 0,81 kg / 1.786 lb Medida de Cono : Ø17,5 Diámetro del Horificio de Cono : Ø12 / M12X1,25 Diámetro de Cuerda del Perno : M14X1,5	4333009160, 43330-09160 4333009560, 43330-09560 4333029405, 43330-29405 4333029615, 43330-29615 4334029615, 43340-29615
	TO1007 RÓTULA FRONTAL INFERIOR IZQUIERDO	Peso : 0,81 kg / 1.786 lb Medida de Cono : Ø17,5 Diámetro del Horificio de Cono : Ø12 / M12X1,25 Diámetro de Cuerda del Perno : M14X1,5	43340-09010, 4334009080 43340-09080, 4334029175 43340-29175, 4334029215 43340-29215, K90346 K-90346
	TO2006 TERMINAL EXTERIOR FRONTAL DERECHO	Peso : 0,689 kg / 1.519 lb Longitud : 190 mm / 7.48 inch Tamaño de la Rosca : M15X1,5 Diámetro de Cuerda del Perno : M12X1,25 Diámetro del Cono del Perno : Ø12,6	45460-39615
	TO2007 TERMINAL EXTERIOR FRONTAL IZQUIERDO	Peso : 0,74 kg / 1.631 lb Longitud : 190 mm / 7.48 inch Tamaño de la Rosca : M15X1,5 Diámetro de Cuerda del Perno : M12X1,25 Diámetro del Cono del Perno : Ø12,6	45470-39215
	TO2008 TERMINAL EXTERIOR FRONTAL DERECHO	Peso : 0,689 kg / 1.519 lb Longitud : 191 mm / 7.52 inch Tamaño de la Rosca : M15X1,5 Diámetro de Cuerda del Perno : M12X1,25 Diámetro del Cono del Perno : Ø13,5	4546039635, 45460-39635 ES80602
	TO2009 TERMINAL EXTERIOR FRONTAL IZQUIERDO	Peso : 0,56 kg / 1.235 lb Longitud : 191 mm / 7.52 inch Tamaño de la Rosca : M15X1,5 Diámetro de Cuerda del Perno : M12X1,25 Diámetro del Cono del Perno : Ø13,5	4547009040, 4547039225 45470-39225, ES80603
	TO3843 TERMINAL INTERIOR DELANTERO	Peso : 0,667 kg / 1.470 lb Longitud : 236.8 mm / 9.32 inch Tamaño de la Rosca : M14X1,5 Diámetro de Cuerda del Perno : M15X1,5	45503-09230, 45503-39225

* Nombres de los vehículos, marcas, modelos, símbolos y logos, número OE y otros números de terceros en el sitio web y catálogo solo son con fines de referencia.

CAMRY
III XV30
2001 - 2006

Imagen	Clave del Producto y Descripción	Detalles	OEM
	TO4005 TORNILLO ESTABILIZADOR DELANTERO	Peso : 0,379 kg / 0.836 lb Longitud : 260 mm / 10.24 inch Diámetro de Cuerda del Perno : M12X1,25	48820-06040, 48820-28050
	TO4006 TORNILLO ESTABILIZADOR TRASERA	Peso : 0,328 kg / 0.723 lb Longitud : 237 mm / 9.33 inch Diámetro de Cuerda del Perno : M10X1,25	48830-06020, 4883006030 48830-06030, 48830-06050 4883048010, 48830-48010
	TO6069 HORQUILLAS FRONTAL DERECHO INFERIOR	Peso : 4,063 kg / 8.957 lb Tipo de Material : Metal	48068-33050**, 48068-33050 48068-33070
	TO6069J HORQUILLAS FRONTAL DERECHO INFERIOR	Peso : 3,218 kg / 7.094 lb Tipo de Material : Metal	48068-33050, 48068-33070
	TO6070 HORQUILLAS FRONTAL INFERIOR IZQUIERDO	Peso : 4,063 kg / 8.957 lb Tipo de Material : Metal	48069-33050**, 48069-33050 48069-33070
	TO6070J HORQUILLAS FRONTAL INFERIOR IZQUIERDO	Peso : 3,218 kg / 7.094 lb Tipo de Material : Metal	48069-33050, 48069-33070
	TO9006 HORQUILLAS INFERIOR TRASERO		48730-12010, 48780-12010 48780-12020, 48780-12080
	TO11032 BUJES	Posicion : Izquierda Y Derecha Peso : 0,278 kg / 0.613 lb	48068-08020-P, 48068-08021-P 48069-08020-P, 48069-08021-P
	TO11033 BUJES DELANTERO	Chasis (Delantero / Trasero) : Delantero Posicion : Izquierda Y Derecha Peso : 0,39 kg / 0.860 lb	48068-08020-P, 48068-08021-P 48069-08020-P, 48069-08021-P
	TO12041 Soporte De Motor	Chasis (Delantero / Trasero) : Delantero Posicion : Superior Derecho Peso : 1,140 kg / 2.513 lb	12363-28060, 12363-28061
	TO12042 Soporte De Motor	Chasis (Delantero / Trasero) : Delantero Posicion : Derecha Peso : 2,405 kg / 5.302 lb	12362-28100, 12362-28190 12362-36030

* Nombres de los vehículos, marcas, modelos, símbolos y logos, número OE y otros números de terceros en el sitio web y catálogo solo son con fines de referencia.

CAMRY III XV30 2001 - 2006











Imagen	Clave del Producto y Descripción	Detalles	OEM
	TO12055 Soporte De Motor	Chasis (Delantero / Trasero) : Delantero Posicion : Derecha Peso : 1,085 kg / 2.392 lb	12309-0H041, 12363-0H040 12363-28090

CAMRY IV XV40 2007 - 2011

Imagen	Clave del Producto y Descripción	Detalles	OEM
	TO1041 RÓTULA FRONTAL DERECHO INFERIOR	Peso : 0,905 kg / 1.995 lb Medida de Cono : Ø17,5 Diámetro del Horificio de Cono : Ø12,5 / Ø10,5 Diámetro de Cuerda del Perno : M14X1,5	43330-39775
	TO1042 RÓTULA FRONTAL INFERIOR IZQUIERDO	Peso : 0,905 kg / 1.995 lb Medida de Cono : Ø17,5 Diámetro del Horificio de Cono : Ø12,5 / Ø10,5 Diámetro de Cuerda del Perno : M14X1,5	43340-39545
	TO2008 TERMINAL EXTERIOR FRONTAL DERECHO	Peso : 0,689 kg / 1.519 lb Longitud : 191 mm / 7.52 inch Tamaño de la Rosca : M15X1,5 Diámetro de Cuerda del Perno : M12X1,25 Diámetro del Cono del Perno : Ø13,5	4546039635, 45460-39635 ES80602
	TO2009 TERMINAL EXTERIOR FRONTAL IZQUIERDO	Peso : 0,56 kg / 1.235 lb Longitud : 191 mm / 7.52 inch Tamaño de la Rosca : M15X1,5 Diámetro de Cuerda del Perno : M12X1,25 Diámetro del Cono del Perno : Ø13,5	4547009040, 4547039225 45470-39225, ES80603
	TO3030 TERMINAL INTERIOR DELANTERO	Peso : 0,662 kg / 1.459 lb Longitud : 247 mm / 9.72 inch Tamaño de la Rosca : M14X1,5 Diámetro de Cuerda del Perno : M15X1,5	45503-39275
	TO4057 TORNILLO ESTABILIZADOR DELANTERO	Longitud : 260 mm / 10.24 inch	48820-33040
	TO4057A TORNILLO ESTABILIZADOR DELANTERO	Peso : 0,413 kg / 0.911 lb Longitud : 260 mm / 10.24 inch Diámetro de Cuerda del Perno : M12X1,25	48820-06050, 48820-33040 4882033070
	TO4062 TORNILLO ESTABILIZADOR TRASERA	Peso : 0,345 kg / 0.761 lb Tipo de Material : Metal Longitud : 262 mm / 10.31 inch Diámetro de Cuerda del Perno : M10X1,5	4883006060, 48830-06060 48830-06070, 48830-33040
	TO6061 HORQUILLAS FRONTAL DERECHO INFERIOR	Peso : 4,262 kg / 9.396 lb Tipo de Material : Metal	4806806150, 48068-06150 48068-06160, 48068-06170 4806807050, 48068-07050 48068-0E020, 48068-28120 48068-33060, 4806833070



* Nombres de los vehículos, marcas, modelos, símbolos y logos, número OE y otros números de terceros en el sitio web y catálogo solo son con fines de referencia.

CAMRY
IV XV40
2007 - 2011

Imagen	Clave del Producto y Descripción	Detalles	OEM
	TO6061J HORQUILLAS FRONTAL DERECHO INFERIOR	Peso : 4,262 kg / 9.396 lb Tipo de Material : Metal	4806806150, 4806807040 4806807050, 4806833070 48068-33070
	TO6062 HORQUILLAS FRONTAL INFERIOR IZQUIERDO	Peso : 4,262 kg / 9.396 lb Tipo de Material : Metal	4806806150, 4806807050 4806833070, 48069-06150 48069-07050
	TO6062J HORQUILLAS FRONTAL INFERIOR IZQUIERDO	Peso : 4,262 kg / 9.396 lb Tipo de Material : Metal	4806906150, 4806907040 4806907050, 4806933070 48069-33070
	TO9014 Horquilla & Tijera	Peso : 0,936 kg / 2.064 lb	4871006040, 4871006120 4873007020, 4873007040 4873033110
	TO9015 Horquilla & Tijera	Peso : 0,830 kg / 1.830 lb	4871006110, 4871006130 4871007010, 4871033130
	TO9017 Horquilla & Tijera	Peso : 1,280 kg / 2.822 lb Tipo de Material : Metal	4873007040, 4873033100
	TO9018 Horquilla & Tijera	Peso : 1,280 kg / 2.822 lb Tipo de Material : Metal	4874007020, 4874033100
	TO10001 Buje De Horquilla & Tijera	Chasis (Delantero / Trasero) : Trasera Posicion : Inferior	Part of 4871006040, Part of 4871006120 Part of 4873007020, Part of 4873007040
	TO11032 BUJES	Posicion : Izquierda Y Derecha Peso : 0,278 kg / 0.613 lb	Part of 4873033110 48068-08020-P, 48068-08021-P 48069-08020-P, 48069-08021-P
	TO11033 BUJES DELANTERO	Chasis (Delantero / Trasero) : Delantero Posicion : Izquierda Y Derecha Peso : 0,39 kg / 0.860 lb	48068-08020-P, 48068-08021-P 48069-08020-P, 48069-08021-P
	TO12018 Soporte De Motor	Chasis (Delantero / Trasero) : Delantero Posicion : Izquierdo Peso : 2,105 kg / 4.641 lb	12372-0H090, 12372-0H100 12372-0P010, 12372-0V020 12372-28200, 12372-31010 12372-36040

* Nombres de los vehículos, marcas, modelos, símbolos y logos, número OE y otros números de terceros en el sitio web y catálogo solo son con fines de referencia.

CAMRY IV XV40 2007 - 2011

Imagen	Clave del Producto y Descripción	Detalles	OEM
	TO12024 Soporte De Motor	Chasis (Delantero / Trasero) : Delantero	12361-0H110, 12361-28220 12361-28221, 12361-36080
	TO12035 Soporte De Motor	Chasis (Delantero / Trasero) : Trasera Posicion : Derecha Peso : 1,355 kg / 2.987 lb	12309-0H060, 12309-0H070 12309-0H080, 12309-0H081 12309-28160

CAMRY V XV50 2012 - 2014

Imagen	Clave del Producto y Descripción	Detalles	OEM
	TO1041 RÓTULA FRONTAL DERECHO INFERIOR	Peso : 0,905 kg / 1.995 lb Medida de Cono : Ø17,5 Diámetro del Horificio de Cone : Ø12,5 / Ø10,5 Diámetro de Cuerda del Perno : M14X1,5	43330-39775
	TO1042 RÓTULA FRONTAL INFERIOR IZQUIERDO	Peso : 0,905 kg / 1.995 lb Medida de Cono : Ø17,5 Diámetro del Horificio de Cone : Ø12,5 / Ø10,5 Diámetro de Cuerda del Perno : M14X1,5	43340-39545
	TO2078 TERMINAL EXTERIOR FRONTAL DERECHO	Peso : 0,88 kg / 1.940 lb	4546009230
	TO2079 TERMINAL EXTERIOR FRONTAL IZQUIERDO	Peso : 0,88 kg / 1.940 lb	4547009140
	TO2105 Terminal Exterior	Peso : 0,865 kg / 1.907 lb	45460-80005
	TO2106 Terminal Exterior	Peso : 0,865 kg / 1.907 lb	45470-39345
	TO4057A TORNILLO ESTABILIZADOR DELANTERO	Peso : 0,413 kg / 0.911 lb Longitud : 260 mm / 10.24 inch Diámetro de Cuerda del Perno : M12X1,25	48820-06050, 48820-33040 4882033070
	TO6061 HORQUILLAS FRONTAL DERECHO INFERIOR	Peso : 4,262 kg / 9.396 lb Tipo de Material : Metal	4806806150, 48068-06150 48068-06160, 48068-06170 4806807050, 48068-07050 48068-0E020, 48068-28120 48068-33060, 4806833070

* Nombres de los vehículos, marcas, modelos, símbolos y logos, número OE y otros números de terceros en el sitio web y catálogo solo son con fines de referencia.

CAMRY V XV50 2012 - 2014









Imagen	Clave del Producto y Descripción	Detalles	OEM
	TO6061J HORQUILLAS FRONTAL DERECHO INFERIOR	Peso : 4,262 kg / 9.396 lb Tipo de Material : Metal	4806806150, 4806807040 4806807050, 4806833070 48068-33070
	TO6062 HORQUILLAS FRONTAL INFERIOR IZQUIERDO	Peso : 4,262 kg / 9.396 lb Tipo de Material : Metal	4806806150, 4806807050 4806833070, 48069-06150 48069-07050
	TO6062J HORQUILLAS FRONTAL INFERIOR IZQUIERDO	Peso : 4,262 kg / 9.396 lb Tipo de Material : Metal	4806906150, 4806907040 4806907050, 4806933070 48069-33070
	TO11032 BUJES	Posicion : Izquierda Y Derecha Peso : 0,278 kg / 0.613 lb	48068-08020-P, 48068-08021-P 48069-08020-P, 48069-08021-P
	TO11033 BUJES DELANTERO	Chasis (Delantero / Trasero) : Delantero Posicion : Izquierda Y Derecha Peso : 0,39 kg / 0.860 lb	48068-08020-P, 48068-08021-P 48069-08020-P, 48069-08021-P

CAMRY V XV50 FACELIFT 2015 - 2017

Imagen	Clave del Producto y Descripción	Detalles	OEM
	TO1041 RÓTULA FRONTAL DERECHO INFERIOR	Peso : 0,905 kg / 1.995 lb Medida de Cono : Ø17,5 Diámetro del Horificio de Cone : Ø12,5 / Ø10,5 Diámetro de Cuerda del Perno : M14X1,5	43330-39775
	TO1042 RÓTULA FRONTAL INFERIOR IZQUIERDO	Peso : 0,905 kg / 1.995 lb Medida de Cono : Ø17,5 Diámetro del Horificio de Cone : Ø12,5 / Ø10,5 Diámetro de Cuerda del Perno : M14X1,5	43340-39545
	TO2078 TERMINAL EXTERIOR FRONTAL DERECHO	Peso : 0,88 kg / 1.940 lb	4546009230
	TO2079 TERMINAL EXTERIOR FRONTAL IZQUIERDO	Peso : 0,88 kg / 1.940 lb	4547009140
	TO2105 Terminal Exterior	Peso : 0,865 kg / 1.907 lb	45460-80005

* Nombres de los vehículos, marcas, modelos, símbolos y logos, número OE y otros números de terceros en el sitio web y catálogo solo son con fines de referencia.

CAMRY V XV50 FACELIFT 2015 - 2017

Imagen	Clave del Producto y Descripción	Detalles	OEM
	TO2106 Terminal Exterior	Peso : 0,865 kg / 1.907 lb	45470-39345
	TO4068A TORNILLO ESTABILIZADOR DELANTERO	Peso : 0,375 kg / 0.827 lb Tipo de Material : Metal Longitud : 260 mm / 10.24 inch Diámetro de Cuerda del Perno : M12X1,25	4882006090
	TO6061 HORQUILLAS FRONTAL DERECHO INFERIOR	Peso : 4,262 kg / 9.396 lb Tipo de Material : Metal	4806806150, 48068-06150 48068-06160, 48068-06170 4806807050, 48068-07050 48068-0E020, 48068-28120 48068-33060, 4806833070
	TO6061J HORQUILLAS FRONTAL DERECHO INFERIOR	Peso : 4,262 kg / 9.396 lb Tipo de Material : Metal	4806806150, 4806807040 4806807050, 4806833070 48068-33070
	TO6062 HORQUILLAS FRONTAL INFERIOR IZQUIERDO	Peso : 4,262 kg / 9.396 lb Tipo de Material : Metal	4806806150, 4806807050 4806833070, 48069-06150 48069-07050
	TO6062J HORQUILLAS FRONTAL INFERIOR IZQUIERDO	Peso : 4,262 kg / 9.396 lb Tipo de Material : Metal	4806906150, 4806907040 4806907050, 4806933070 48069-33070
	TO11032 BUJES	Posicion : Izquierda Y Derecha Peso : 0,278 kg / 0.613 lb	48068-08020-P, 48068-08021-P 48069-08020-P, 48069-08021-P
	TO11033 BUJES DELANTERO	Chasis (Delantero / Trasero) : Delantero Posicion : Izquierda Y Derecha Peso : 0,39 kg / 0.860 lb	48068-08020-P, 48068-08021-P 48069-08020-P, 48069-08021-P

CAMRY V XV70 2018 -

Imagen	Clave del Producto y Descripción	Detalles	OEM
	TO4102 Tornillo Estabilizador	Peso : 0,425 kg / 0.937 lb Longitud : 174 mm / 6.85 inch	48830-0R030
	TO9013 Horquilla & Tijera	Peso : 0,862 kg / 1.900 lb	4871047010

* Nombres de los vehículos, marcas, modelos, símbolos y logos, número OE y otros números de terceros en el sitio web y catálogo solo son con fines de referencia.

CAMRY V XV70 2018 -





Imagen	Clave del Producto y Descripción	Detalles	OEM
	TO9051 Horquilla & Tijera	Peso : 0,855 kg / 1.885 lb Tipo de Material : Hoja De Metal	48710-0R050

CARINA T17 1987 - 1993

Imagen	Clave del Producto y Descripción	Detalles	OEM
	TO1010 RÓTULA FRONTAL INFERIOR	Peso : 0,735 kg / 1.620 lb Medida de Cono : Ø15,2 Diámetro del Horificio de Cone : Ø12 / M12X1,25 Diámetro de Cuerda del Perno : M14X1,5	4333009030, 4333019095 43330-19095, 4333029265 43330-29265, 4333029315 43330-29315, 4333029375 43330-29375
	TO2018 TERMINAL EXTERIOR FRONTAL DERECHO	Peso : 0,555 kg / 1.224 lb Longitud : 190 mm / 7.48 inch Tamaño de la Rosca : M15X1,5 Diámetro de Cuerda del Perno : M12X1,25 Diámetro del Cono del Perno : Ø12,6	4504629275, 45046-29275 4504629335, 45046-29335
	TO2019 TERMINAL EXTERIOR FRONTAL IZQUIERDO	Peso : 0,557 kg / 1.228 lb Longitud : 190 mm / 7.48 inch Tamaño de la Rosca : M15X1,5 Diámetro de Cuerda del Perno : M12X1,25 Diámetro del Cono del Perno : Ø12,6	4504729075, 45047-29075 4504729105, 45047-29105
	TO3819 TERMINAL INTERIOR DELANTERO	Peso : 0,519 kg / 1.144 lb Longitud : 239 mm / 9.41 inch Tamaño de la Rosca : M14X1,5 Diámetro de Cuerda del Perno : M15X1,5	4550329435, 45503-29435 4550329615, 45503-29615
	TO4013 TORNILLO ESTABILIZADOR FRONTAL DERECHO	Peso : 0,226 kg / 0.498 lb Tipo de Material : Metal Longitud : 70 mm / 2.76 inch Diámetro de Cuerda del Perno : M10X1,25	4882020040, 48820-20040 4882044010, 48820-44010
	TO4014 TORNILLO ESTABILIZADOR FRONTAL IZQUIERDO	Peso : 0,226 kg / 0.498 lb Tipo de Material : Metal Longitud : 70 mm / 2.76 inch Diámetro de Cuerda del Perno : M10X1,25	4881020020, 48810-20020 4881044010, 48810-44010
	TO6017J HORQUILLAS FRONTAL DERECHO INFERIOR	Tipo de Material : Metal	48068-20200
	TO6018J HORQUILLAS FRONTAL INFERIOR IZQUIERDO	Tipo de Material : Metal	48069-20200
	TO11001 BUJES CENTRAL	Posicion : Peso : 0,118 kg / 0.260 lb	4806812181, 4806902010 4806912181, 48654-12070

* Nombres de los vehículos, marcas, modelos, símbolos y logos, número OE y otros números de terceros en el sitio web y catálogo solo son con fines de referencia.

CARINA T17 1987 - 1993

Imagen	Clave del Producto y Descripción	Detalles	OEM
	TO12025 Soporte De Motor	Peso : 0,835 kg / 1.841 lb	12361-74070
	TO14000 CUBRE POLVO DE JUNTA HOMOCINETICA FRONTAL EXTERIOR		04438-12172, 4344717021 43447-17021, 43447-17021-B 443812172
	TO14001 CUBRE POLVO DE JUNTA HOMOCINETICA FRONTAL EXTERIOR		04438-12172, 43447-17021 43447-17021-B, 443812172
	TO14002 CUBRE POLVO DE JUNTA HOMOCINETICA FRONTAL INTERIOR		04438-12410, 443812410

CARINA T19 1992 - 1997

Imagen	Clave del Producto y Descripción	Detalles	OEM
	TO1010 RÓTULA FRONTAL INFERIOR	Peso : 0,735 kg / 1.620 lb Medida de Cono : Ø15,2 Diámetro del Horificio de Cone : Ø12 / M12X1,25 Diámetro de Cuerda del Perno : M14X1,5	4333009030, 4333019095 43330-19095, 4333029265 43330-29265, 4333029315 43330-29315, 4333029375 43330-29375
	TO2016 TERMINAL EXTERIOR FRONTAL DERECHO	Diámetro del Cuerpo de la Rotu : Ø44 Peso : 0,543 kg / 1.197 lb Longitud : 189 mm / 7.44 inch Tamaño de la Rosca : M14X1,5 Diámetro de Cuerda del Perno : M12X1,25 Diámetro del Cono del Perno : Ø12,6	45046-09050, 4504609100 45046-09100, 4504629365 45046-29365
	TO2017 TERMINAL EXTERIOR FRONTAL IZQUIERDO	Peso : 0,55 kg / 1.213 lb Longitud : 189 mm / 7.44 inch Tamaño de la Rosca : M14X1,5 Diámetro de Cuerda del Perno : M12X1,25 Diámetro del Cono del Perno : Ø12,6	4504709030, 45047-09030 4504729125, 45047-29125
	TO3834 TERMINAL INTERIOR DELANTERO	Peso : 0,459 kg / 1.012 lb Longitud : 240 mm / 9.45 inch Tamaño de la Rosca : M14X1,5 Diámetro de Cuerda del Perno : M14X1,5	4550305010, 45503-05010 4550329435, 45503-29435 45503-29615
	TO4013 TORNILLO ESTABILIZADOR FRONTAL DERECHO	Peso : 0,226 kg / 0.498 lb Tipo de Material : Metal Longitud : 70 mm / 2.76 inch Diámetro de Cuerda del Perno : M10X1,25	4882020040, 48820-20040 4882044010, 48820-44010
	TO4014 TORNILLO ESTABILIZADOR FRONTAL IZQUIERDO	Peso : 0,226 kg / 0.498 lb Tipo de Material : Metal Longitud : 70 mm / 2.76 inch Diámetro de Cuerda del Perno : M10X1,25	4881020020, 48810-20020 4881044010, 48810-44010

* Nombres de los vehículos, marcas, modelos, símbolos y logos, número OE y otros números de terceros en el sitio web y catálogo solo son con fines de referencia.

CARINA
T19
1992 - 1997

Imagen	Clave del Producto y Descripción	Detalles	OEM
	TO4021 TORNILLO ESTABILIZADOR TRASERA	Peso : 0,24 kg / 0.529 lb Tipo de Material : Metal Longitud : 104 mm / 4.09 inch Diámetro de Cuerda del Perno : M10X1,25	48830-12050, 4883012060 4883020010, 48830-20010 4883032010, 48830-32010 4883032020
	TO6019 HORQUILLAS FRONTAL DERECHO INFERIOR	Peso : 4,332 kg / 9.550 lb Tipo de Material : Metal	48068-20260*, 48068-20260
	TO6019J HORQUILLAS FRONTAL DERECHO INFERIOR	Peso : 3,629 kg / 8.001 lb Tipo de Material : Metal	4806820260, 48068-20260
	TO6020 HORQUILLAS FRONTAL INFERIOR IZQUIERDO	Peso : 4,332 kg / 9.550 lb Tipo de Material : Metal	48069-20260*, 48069-20260
	TO6020J HORQUILLAS FRONTAL INFERIOR IZQUIERDO	Peso : 3,6 kg / 7.937 lb Tipo de Material : Metal	4806920260, 48069-20260
	TO11014 BUJES DELANTERO	Chasis (Delantero / Trasero) : Delantero Posicion : Izquierda Y Derecha Peso : 0,286 kg / 0.631 lb Nota : 60 X 55 X 31 X 23	48655-20140
	TO11022 BUJES CENTRAL	Posicion : Peso : 0,153 kg / 0.337 lb	48068 05070*, 4806802080
	TO12019 Soporte De Motor	Chasis (Delantero / Trasero) : Delantero Posicion : Izquierdo Peso : 1,375 kg / 3.031 lb	12372-74620
	TO12030 Soporte De Motor	Peso : 1,215 kg / 2.679 lb	12371-16270, 12371-74320
	TO14000 CUBRE POLVO DE JUNTA HOMOCINETICA FRONTAL EXTERIOR		04438-12172, 4344717021 43447-17021, 43447-17021-B 443812172
	TO14001 CUBRE POLVO DE JUNTA HOMOCINETICA FRONTAL EXTERIOR		04438-12172, 43447-17021 43447-17021-B, 443812172

* Nombres de los vehículos, marcas, modelos, símbolos y logos, número OE y otros números de terceros en el sitio web y catálogo solo son con fines de referencia.

CARINA T19 1992 - 1997

Imagen	Clave del Producto y Descripción	Detalles	OEM
	TO14002 CUBRE POLVO DE JUNTA HOMOCINETICA FRONTAL INTERIOR		04438-12410, 443812410

CELICA T23 1999 - 2005









Imagen	Clave del Producto y Descripción	Detalles	OEM
	TO1014 RÓTULA FRONTAL INFERIOR	Peso : 0,777 kg / 1.713 lb Medida de Cono : Ø15,2 Diámetro del Horificio de Cono : Ø12 / M12X1,25 Diámetro de Cuerda del Perno : M14X1,5	4333009070, 4333009090 43330-09090, 4333009230 43330-09230, 43330-09360 4333019115, 43330-19115 4333019185, 43330-49185
	TO2044 TERMINAL EXTERIOR FRONTAL DERECHO	Peso : 0,492 kg / 1.085 lb Longitud : 129,5 mm / 5.10 inch Tamaño de la Rosca : M14X1,5 Diámetro de Cuerda del Perno : M12X1,25 Diámetro del Cono del Perno : Ø12,5	45046-49085
	TO2045 TERMINAL EXTERIOR FRONTAL IZQUIERDO	Peso : 0,492 kg / 1.085 lb Longitud : 129,5 mm / 5.10 inch Tamaño de la Rosca : M14X1,5 Diámetro de Cuerda del Perno : M12X1,25 Diámetro del Cono del Perno : Ø12,5	45047-49015
	TO3007 TERMINAL INTERIOR DELANTERO	Peso : 0,681 kg / 1.501 lb Longitud : 302 mm / 11.89 inch Tamaño de la Rosca : M14X1,5 Diámetro de Cuerda del Perno : M14X1,5	45503-49035
	TO4031 TORNILLO ESTABILIZADOR DELANTERO	Peso : 0,36 kg / 0.794 lb Tipo de Material : Metal Longitud : 285 mm / 11.22 inch Diámetro de Cuerda del Perno : M10X1,5	48820-02020, 4882032010 48820-32010
	TO4059 TORNILLO ESTABILIZADOR TRASERA	Peso : 0,236 kg / 0.520 lb Longitud : 111 mm / 4.37 inch Diámetro de Cuerda del Perno : M10X1,25	48820-24010
	TO6103 Horquilla & Tijera	Peso : 4,101 kg / 9.041 lb	19205303, 4806813010 4806820390, 88970142
	TO6104 Horquilla & Tijera	Peso : 4,101 kg / 9.041 lb	19205304, 4806913010 4806920390, 88970143
	TO12026 Soporte De Motor	Chasis (Delantero / Trasero) : Delantero Peso : 1,075 kg / 2.370 lb	12361-0D080, 12361-0D090 12361-0D100, 12361-22080 12361-22090

* Nombres de los vehículos, marcas, modelos, símbolos y logos, número OE y otros números de terceros en el sitio web y catálogo solo son con fines de referencia.

CELSIOR F3 2001 - 2006











Imagen	Clave del Producto y Descripción	Detalles	OEM
	LX4015 TORNILLO ESTABILIZADOR DELANTERO	Peso : 0,368 kg / 0.811 lb Tipo de Material : Metal Longitud : 150 mm / 5.91 inch Diámetro de Cuerda del Perno : M12X1,25	48820-50020

CH-R X1 HYBRID 2016 -

Imagen	Clave del Producto y Descripción	Detalles	OEM
	TO2085 TERMINAL EXTERIOR FRONTAL DERECHO	Peso : 0,660 kg / 1.455 lb Longitud : 165 mm / 6.50 inch	45046-F9010
	TO2086 TERMINAL EXTERIOR FRONTAL IZQUIERDO	Peso : 0,660 kg / 1.455 lb Longitud : 165 mm / 6.50 inch	45047-F9010
	TO3035 Terminal interior	Peso : 0,639 kg / 1.409 lb Longitud : 279,5 mm / 11.00 inch	45510F4010
	TO4069 TORNILLO ESTABILIZADOR DELANTERO	Peso : 0,490 kg / 1.080 lb Tipo de Material : Metal Longitud : 330 mm / 12.99 inch Diámetro de Cuerda del Perno : M12X1,25	48820-47040
	TO4090 Tornillo Estabilizador	Peso : 0,470 kg / 1.036 lb Longitud : 42 mm / 1.65 inch	4883047010
	TO6119 Horquilla & Tijera	Peso : 4,800 kg / 10.582 lb	48068F4010
	TO6119J Horquilla & Tijera	Peso : 3,990 kg / 8.796 lb	48068F4010*
	TO6120 Horquilla & Tijera	Peso : 4,800 kg / 10.582 lb	48069F4010
	TO6120J Horquilla & Tijera	Peso : 3,990 kg / 8.796 lb	48069F4010*











* Nombres de los vehículos, marcas, modelos, símbolos y logos, número OE y otros números de terceros en el sitio web y catálogo solo son con fines de referencia.

CH-R
X1 HYBRID
2016 -

Imagen	Clave del Producto y Descripción	Detalles	OEM
	TO9007 HORQUILLAS TRASERO SUPERIOR DERECHO	Peso : 1,424 kg / 3.139 lb	48770-F4010
	TO9008 HORQUILLAS TRASERO SUPERIOR IZQUIERDO	Peso : 1,424 kg / 3.139 lb	48790-F4010
	TO9013 Horquilla & Tijera	Peso : 0,862 kg / 1.900 lb	4871047010
	TO9020 Horquilla & Tijera	Peso : 1,815 kg / 4.001 lb	4876002020, 4876047010 48760F4010
	TO9021 Horquilla & Tijera	Peso : 1,815 kg / 4.001 lb	4878002070, 4878047010 48780F4010
	TO9041 Horquilla & Tijera	Peso : 1,830 kg / 4.034 lb	48760-02020
	TO9042 Horquilla & Tijera	Peso : 1,830 kg / 4.034 lb	48780-02070
	TO11045 Buje De Horquilla & Tijera	Chasis (Delantero / Trasero) : Trasera Posicion : Peso : 0,194 kg / 0.428 lb	PART OF 48770-F4010, PART OF 48790-F4010
	TO11047 Buje De Horquilla & Tijera	Chasis (Delantero / Trasero) : Inferior Izquierda Posicion : Superior Peso : 0,320 kg / 0.705 lb	4876002020*, 4876047010* 48760F4010*, 4878002070* 4878047010*, 48780F4010*
	TO11048 Buje De Horquilla & Tijera	Chasis (Delantero / Trasero) : Delantero Posicion : Diş Alt Peso : 0,430 kg / 0.948 lb	48068F4010*, 48069F4010*
	TO11049 Buje De Horquilla & Tijera	Chasis (Delantero / Trasero) : Delantero Posicion : İç Alt Peso : 0,230 kg / 0.507 lb	48068F4010*, 48069F4010*

* Nombres de los vehículos, marcas, modelos, símbolos y logos, número OE y otros números de terceros en el sitio web y catálogo solo son con fines de referencia.

COROLLA
E21
2019 -

Imagen	Clave del Producto y Descripción	Detalles	OEM
	TO1061 Rotula	Peso : 0,635 kg / 1.400 lb	4333009A50
	TO3040 Terminal interior	Peso : 0,610 kg / 1.345 lb Longitud : 281 mm / 11.06 inch Tamaño de la Rosca : M20X1,5	4551002430
	TO6115 Horquilla & Tijera	Peso : 4,380 kg / 9.656 lb	4806802410
	TO6115J Horquilla & Tijera	Peso : 3,695 kg / 8.146 lb	4806802410*
	TO6116 Horquilla & Tijera	Peso : 4,380 kg / 9.656 lb	4806902410
	TO6116J Horquilla & Tijera	Peso : 3,695 kg / 8.146 lb	4806902410*
	TO6117J Horquilla & Tijera	Peso : 4,635 kg / 10.218 lb	4806847060
	TO6118J Horquilla & Tijera	Peso : 3,705 kg / 8.168 lb	4806947060
	TO11046 Buje De Horquilla & Tijera	Chasis (Delantero / Trasero) : Delantero Posicion : Inferior Peso : 0,235 kg / 0.518 lb	48068F4010*, 48069F4010*
	TO11055 Buje De Horquilla & Tijera	Chasis (Delantero / Trasero) : Delantero Posicion : Inferior Grande Peso : 0,415 kg / 0.915 lb	48068-47060*

* Nombres de los vehículos, marcas, modelos, símbolos y logos, número OE y otros números de terceros en el sitio web y catálogo solo son con fines de referencia.

COROLLA (EU TYPE) E10 1992 - 1997

Imagen	Clave del Producto y Descripción	Detalles	OEM
	TO3044 Terminal interior	Peso : 0,615 kg / 1.356 lb Longitud : 348 mm / 13.70 inch	4550319205

COROLLA EU TYPE E10 1983 - 1987

Imagen	Clave del Producto y Descripción	Detalles	OEM
	TO2015 TERMINAL EXTERIOR DELANTERO	Peso : 0,325 kg / 0.717 lb Longitud : 83 mm / 3.27 inch Tamaño de la Rosca : M14X1,5 Diámetro de Cuerda del Perno : M12X1,25 Diámetro del Cono del Perno : Ø12,6	4504609090, 45046-09090 4504619175, 45046-19175 4504629305, 45046-29305 4540629265, 45406-29265
	TO14000 CUBRE POLVO DE JUNTA HOMOCINETICA FRONTAL EXTERIOR		04438-12172, 4344717021 43447-17021, 43447-17021-B 443812172
	TO14001 CUBRE POLVO DE JUNTA HOMOCINETICA FRONTAL EXTERIOR		04438-12172, 43447-17021 43447-17021-B, 443812172
	TO14002 CUBRE POLVO DE JUNTA HOMOCINETICA FRONTAL INTERIOR		04438-12410, 443812410

COROLLA EU TYPE E10 1987 - 1992

Imagen	Clave del Producto y Descripción	Detalles	OEM
	TO2015 TERMINAL EXTERIOR DELANTERO	Peso : 0,325 kg / 0.717 lb Longitud : 83 mm / 3.27 inch Tamaño de la Rosca : M14X1,5 Diámetro de Cuerda del Perno : M12X1,25 Diámetro del Cono del Perno : Ø12,6	4504609090, 45046-09090 4504619175, 45046-19175 4504629305, 45046-29305 4540629265, 45406-29265
	TO3816 TERMINAL INTERIOR DELANTERO	Peso : 0,576 kg / 1.270 lb Longitud : 321 mm / 12.64 inch Tamaño de la Rosca : M14X1,5 Diámetro de Cuerda del Perno : M14X1,5	4550319135, 45503-19135
	TO4021 TORNILLO ESTABILIZADOR TRASERA	Peso : 0,24 kg / 0.529 lb Tipo de Material : Metal Longitud : 104 mm / 4.09 inch Diámetro de Cuerda del Perno : M10X1,25	48830-12050, 4883012060 4883020010, 48830-20010 4883032010, 48830-32010 4883032020
	TO11001 BUJES CENTRAL	Posicion : Peso : 0,118 kg / 0.260 lb	4806812181, 4806902010 4806912181, 48654-12070

* Nombres de los vehículos, marcas, modelos, símbolos y logos, número OE y otros números de terceros en el sitio web y catálogo solo son con fines de referencia.

COROLLA EU TYPE
E10
1987 - 1992











Imagen	Clave del Producto y Descripción	Detalles	OEM
	TO12001 SOPORTE	Posicion : Izquierda Y Derecha Nota : MOTOR TAKOZU	1237115240, 12371-15240 1237115241, 12371-15241
	TO12002 SOPORTE	Posicion : Izquierda Y Derecha Nota : AMORTISÖR TAKOZU	48609-12210, 48609-12211 48609-12231, 4860912270 48609-12270, 4860912330 48609-12330
	TO14000 CUBRE POLVO DE JUNTA HOMOCINETICA FRONTAL EXTERIOR		04438-12172, 4344717021 43447-17021, 43447-17021-B 443812172
	TO14001 CUBRE POLVO DE JUNTA HOMOCINETICA FRONTAL EXTERIOR		04438-12172, 43447-17021 43447-17021-B, 443812172
	TO14002 CUBRE POLVO DE JUNTA HOMOCINETICA FRONTAL INTERIOR		04438-12410, 443812410

COROLLA EU TYPE
E10
1992 - 1997

Imagen	Clave del Producto y Descripción	Detalles	OEM
	TO1010 RÖTULA FRONTAL INFERIOR	Peso : 0,735 kg / 1.620 lb Medida de Cono : Ø15,2 Diámetro del Horificio de Cone : Ø12 / M12X1,25 Diámetro de Cuerda del Perno : M14X1,5	4333009030, 4333019095 43330-19095, 4333029265 43330-29265, 4333029315 43330-29315, 4333029375 43330-29375
	TO2015 TERMINAL EXTERIOR DELANTERO	Diámetro del Cuerpo de la Rotu : Ø44 Peso : 0,325 kg / 0.717 lb Longitud : 83 mm / 3.27 inch Tamaño de la Rosca : M14X1,5 Diámetro de Cuerda del Perno : M12X1,25 Diámetro del Cono del Perno : Ø12,6	4504609090, 45046-09090 4504619175, 45046-19175 4504629305, 45046-29305 4504629265, 45046-29265
	TO3816 TERMINAL INTERIOR DELANTERO	Peso : 0,576 kg / 1.270 lb Longitud : 321 mm / 12.64 inch Tamaño de la Rosca : M14X1,5 Diámetro de Cuerda del Perno : M14X1,5	4550319135, 45503-19135
	TO4012 TORNILLO ESTABILIZADOR DELANTERO	Peso : 0,26 kg / 0.573 lb Tipo de Material : Metal Longitud : 60 mm / 2.36 inch Diámetro de Cuerda del Perno : M10X1,5	4882033010, 48820-33010
	TO4021 TORNILLO ESTABILIZADOR TRASERA	Peso : 0,24 kg / 0.529 lb Tipo de Material : Metal Longitud : 104 mm / 4.09 inch Diámetro de Cuerda del Perno : M10X1,25	48830-12050, 4883012060 4883020010, 48830-20010 4883032010, 48830-32010 4883032020

* Nombres de los vehículos, marcas, modelos, símbolos y logos, número OE y otros números de terceros en el sitio web y catálogo solo son con fines de referencia.

COROLLA EU TYPE
E10
1992 - 1997

Imagen	Clave del Producto y Descripción	Detalles	OEM
	TO6011 HORQUILLAS FRONTAL DERECHO INFERIOR	Peso : 3,310 kg / 7.297 lb Tipo de Material : Metal	48068-12130*
	TO6011J HORQUILLAS FRONTAL DERECHO INFERIOR	Peso : 3,308 kg / 7.293 lb Tipo de Material : Metal	4806812130, 48068-12130 4806812140, 48068-12140
	TO6012 HORQUILLAS FRONTAL INFERIOR IZQUIERDO	Peso : 3,310 kg / 7.297 lb Tipo de Material : Metal	48069-12130*
	TO6012J HORQUILLAS FRONTAL INFERIOR IZQUIERDO	Peso : 3,31 kg / 7.297 lb Tipo de Material : Metal	4806912130, 48069-12130 4806912140, 48069-12140
	TO11001 BUJES CENTRAL	Posicion : Peso : 0,118 kg / 0.260 lb	4806812181, 4806902010 4806912181, 48654-12070
	TO11024 BUJES	Posicion : Izquierda Y Derecha Peso : 0,154 kg / 0.340 lb	48655-12120
	TO12014 GOMA DE BARRA ESTABILIZADORA DELANTERO	Chasis (Delantero / Trasero) : Delantero Posicion : Izquierda Y Derecha Tipo de Material : Rubber Nota : VIRAJ DEMIR LASTIGI ÖN	4881512230, 48815-12230
	TO12014K GOMA DE BARRA ESTABILIZADORA DELANTERO	Chasis (Delantero / Trasero) : Delantero Posicion : Izquierda Y Derecha Tipo de Material : Rubber Nota : VIRAJ DEMIR LASTIGI ÖN İKİLİ	4881512230, 48815-12230
	TO12001 SOPORTE	Posicion : Izquierda Y Derecha Nota : MOTOR TAKOZU	1237115240, 12371-15240 1237115241, 12371-15241
	TO12002 SOPORTE	Posicion : Izquierda Y Derecha Nota : AMORTİSÖR TAKOZU	48609-12210, 48609-12211 48609-12231, 4860912270 48609-12270, 4860912330 48609-12330
	TO12003 SOPORTE	Posicion : Izquierda Y Derecha Nota : MOTOR TAKOZU	12361-11160

* Nombres de los vehículos, marcas, modelos, símbolos y logos, número OE y otros números de terceros en el sitio web y catálogo solo son con fines de referencia.

COROLLA EU TYPE
E10
1992 - 1997

Imagen	Clave del Producto y Descripción	Detalles	OEM
	TO12027 Soporte De Motor	Chasis (Delantero / Trasero) : Delantero Posicion : Superior Derecho Peso : 1,455 kg / 3.208 lb	12305-11030, 12305-15040
	TO12028 Soporte De Motor	Peso : 0,615 kg / 1.356 lb	12361-11170, 12361-11180 12361-11181, 12361-15170 12361-15180
	TO12031 Soporte De Motor		12371-02060, 12371-64210 94853489
	TO12032 Soporte De Motor	Peso : 0,345 kg / 0.761 lb	17506-15070, 17506-16120
	TO12013 GOMA DE BARRA ESTABILIZADORA DELANTERO	Chasis (Delantero / Trasero) : Delantero Posicion : Izquierda Y Derecha Tipo de Material : Rubber Diametro interior : DİREKSİYON BAĞLANTI LASTIĞI	45516-12060, 45516-20050 45517-12111, 45517-20050
	TO12013K GOMA DE BARRA ESTABILIZADORA DELANTERO	Chasis (Delantero / Trasero) : Delantero Posicion : Izquierda Y Derecha Tipo de Material : Rubber Diametro interior : DİREKSİYON BAĞ. LASTIĞI TAKIM	45516-12060, 45516-20050 45517-12111, 45517-20050
	TO14000 CUBRE POLVO DE JUNTA HOMOCINETICA FRONTAL EXTERIOR		04438-12172, 4344717021 43447-17021, 43447-17021-B 443812172
	TO14001 CUBRE POLVO DE JUNTA HOMOCINETICA FRONTAL EXTERIOR		04438-12172, 43447-17021 43447-17021-B, 443812172
	TO14002 CUBRE POLVO DE JUNTA HOMOCINETICA FRONTAL INTERIOR		04438-12410, 443812410
	TO15001 Cubre Polvo De Amortiguador	Chasis (Delantero / Trasero) : Delantero	48331-12120, 48331-12140 48331-12140A, 48331-12150

COROLLA EU TYPE
E10
1997 - 2002

Imagen	Clave del Producto y Descripción	Detalles	OEM
	TO2015 TERMINAL EXTERIOR DELANTERO	Peso : 0,325 kg / 0.717 lb Longitud : 83 mm / 3.27 inch Tamaño de la Rosca : M14X1,5 Diámetro de Cuerda del Perno : M12X1,25 Diámetro del Cono del Perno : Ø12,6	4504609090, 45046-09090 4504619175, 45046-19175 4504629305, 45046-29305 4540629265, 45406-29265
	TO11001 BUJES CENTRAL	Posicion : Peso : 0,118 kg / 0.260 lb	4806812181, 4806902010 4806912181, 48654-12070
	TO12014 GOMA DE BARRA ESTABILIZADORA DELANTERO	Chasis (Delantero / Trasero) : Delantero Posicion : Izquierda Y Derecha Tipo de Material : Rubber Nota : VIRAJ DEMIR LASTIGI ÖN	4881512230, 48815-12230
	TO12014K GOMA DE BARRA ESTABILIZADORA DELANTERO	Chasis (Delantero / Trasero) : Delantero Posicion : Izquierda Y Derecha Tipo de Material : Rubber Nota : VIRAJ DEMIR LASTIGI ÖN İKİLİ	4881512230, 48815-12230
	TO12001 SOPORTE	Posicion : Izquierda Y Derecha Nota : MOTOR TAKOZU	1237115240, 12371-15240 1237115241, 12371-15241
	TO12002 SOPORTE	Posicion : Izquierda Y Derecha Nota : AMORTİSÖR TAKOZU	48609-12210, 48609-12211 48609-12231, 4860912270 48609-12270, 4860912330 48609-12330
	TO12027 Soporte De Motor	Chasis (Delantero / Trasero) : Delantero Posicion : Superior Derecho Peso : 1,455 kg / 3.208 lb	12305-11030, 12305-15040
	TO12028 Soporte De Motor	Peso : 0,615 kg / 1.356 lb	12361-11170, 12361-11180 12361-11181, 12361-15170 12361-15180
	TO12031 Soporte De Motor		12371-02060, 12371-64210 94853489
	TO14000 CUBRE POLVO DE JUNTA HOMOCINETICA FRONTAL EXTERIOR		04438-12172, 4344717021 43447-17021, 43447-17021-B 443812172
	TO14001 CUBRE POLVO DE JUNTA HOMOCINETICA FRONTAL EXTERIOR		04438-12172, 43447-17021 43447-17021-B, 443812172

* Nombres de los vehículos, marcas, modelos, símbolos y logos, número OE y otros números de terceros en el sitio web y catálogo solo son con fines de referencia.







COROLLA EU TYPE E10 1997 - 2002

Imagen	Clave del Producto y Descripción	Detalles	OEM
	TO14002 CUBRE POLVO DE JUNTA HOMOCINETICA FRONTAL INTERIOR		04438-12410, 443812410

COROLLA EU TYPE E11 1987 - 1992

Imagen	Clave del Producto y Descripción	Detalles	OEM
	TO3814 TERMINAL INTERIOR DELANTERO	Peso : 0,671 kg / 1.479 lb Longitud : 330 mm / 12.99 inch Tamaño de la Rosca : M14X1,5 Diámetro de Cuerda del Perno : M14X1,5	4550319125, 45503-19125
	TO11002 BUJES	Posición : Izquierda Y Derecha Peso : 0,192 kg / 0.423 lb	4806812181, 48068-12190S1 4806912181

COROLLA EU TYPE E11 1997 - 2002

Imagen	Clave del Producto y Descripción	Detalles	OEM
	TO1044 RÓTULA FRONTAL INFERIOR	Peso : 0,735 kg / 1.620 lb Medida de Cono : Ø15,1 Diámetro del Horificio de Cono : Ø12,5 / Ø10,5 Diámetro de Cuerda del Perno : M14X1,5	43330-19095, 43330-29265 43330-29315, 43330-29375
	TO3814 TERMINAL INTERIOR DELANTERO	Peso : 0,671 kg / 1.479 lb Longitud : 330 mm / 12.99 inch Tamaño de la Rosca : M14X1,5 Diámetro de Cuerda del Perno : M14X1,5	4550319125, 45503-19125
	TO4001 TORNILLO ESTABILIZADOR DELANTERO	Peso : 0,216 kg / 0.476 lb Tipo de Material : Metal Longitud : 55 mm / 2.17 inch Diámetro de Cuerda del Perno : M10X1,25	4882020021, 48820-20021
	TO4017 TORNILLO ESTABILIZADOR TRASERA	Peso : 0,275 kg / 0.606 lb Tipo de Material : Metal Longitud : 104 mm / 4.09 inch Diámetro de Cuerda del Perno : M10X1,25	48830-12060, 48830-20010 48830-20040, 48830-32020 52320S-Z3003
	TO6013 HORQUILLAS FRONTAL DERECHO INFERIOR	Peso : 3,78 kg / 8.333 lb Tipo de Material : Metal	46068-12190, 48068-02010 48068-12170, 48068-12171 48068-12180, 48068-12191
	TO6013J HORQUILLAS FRONTAL DERECHO INFERIOR	Peso : 2,974 kg / 6.557 lb Tipo de Material : Metal	46068-12190*, 48068-02010* 48068-12170*, 48068-12170 48068-12171*, 48068-12171 48068-12180, 48068-12191* 4806902010, 4806912170

* Nombres de los vehículos, marcas, modelos, símbolos y logos, número OE y otros números de terceros en el sitio web y catálogo solo son con fines de referencia.

COROLLA EU TYPE
E11
1997 - 2002

Imagen	Clave del Producto y Descripción	Detalles	OEM
	TO6014 HORQUILLAS FRONTAL INFERIOR IZQUIERDO	Peso : 3,78 kg / 8.333 lb Tipo de Material : Metal	48069-02010, 48069-12170 48069-12180, 48069-12190 48069-12191
	TO6014J HORQUILLAS FRONTAL INFERIOR IZQUIERDO	Peso : 2,826 kg / 6.230 lb Tipo de Material : Metal	4806802010, 4806812170 4806812180, 4806812181 4806812190, 4806812191 48069-02010*, 48069-02010 48069-12170*, 48069-12180
	TO9006 HORQUILLAS INFERIOR TRASERO		48730-12010, 48780-12010 48780-12020, 48780-12080
	TO9034 Horquilla & Tijera	Peso : 0,930 kg / 2.050 lb	48710-02060
	TO9044 Horquilla & Tijera	Peso : 1,145 kg / 2.524 lb	48730-02040
	TO11002 BUJES	Posicion : Izquierda Y Derecha Peso : 0,192 kg / 0.423 lb	4806812181, 48068-12190S1 4806912181
	NS14003 CUBRE POLVO DE JUNTA HOMOCINETICA FRONTAL INTERIOR		04438-05060*, 04438-05100* 04438-05140*, 05018063AA* 39241-BM525*, 39241-BM526* 39241-BM526, 39241-BM527* 44018-S6D-E01*, 5018063AA*
	NS14004 CUBRE POLVO DE JUNTA HOMOCINETICA FRONTAL EXTERIOR		04438-05060, 04438-05100 04438-05140, 05018063AA 39241-BM525, 39241-BM526 39241-BM527, 44018-S6D-E01 5018063AA, LR003161
	TO15001 Cubre Polvo De Amortiguador	Chasis (Delantero / Trasero) : Delantero	48331-12120, 48331-12140 48331-12140A, 48331-12150
	TO15002 Cubre Polvo De Amortiguador	Chasis (Delantero / Trasero) : Delantero	45535-12100, 45535-33010

* Nombres de los vehículos, marcas, modelos, símbolos y logos, número OE y otros números de terceros en el sitio web y catálogo solo son con fines de referencia.

COROLLA EU TYPE
E12U, E12J
2002 - 2007

Imagen	Clave del Producto y Descripción	Detalles	OEM
	TO1014 RÓTULA FRONTAL INFERIOR	Peso : 0,777 kg / 1.713 lb Medida de Cono : Ø15,2 Diámetro del Horificio de Cono : Ø12 / M12X1,25 Diámetro de Cuerda del Perno : M14X1,5	4333009070, 4333009090 43330-09090, 4333009230 43330-09230, 43330-09360 4333019115, 43330-19115 4333019185, 43330-49185
	TO2025 TERMINAL EXTERIOR FRONTAL DERECHO	Peso : 0,608 kg / 1.340 lb Longitud : 160 mm / 6.30 inch Tamaño de la Rosca : M14X1,5 Diámetro de Cuerda del Perno : M12X1,25 Diámetro del Cono del Perno : Ø12,8	4504602040, 4504609160 4504609360, 45046-09360 4504619265, 45046-19265 45046-49115, 4504719115
	TO2026 TERMINAL EXTERIOR FRONTAL IZQUIERDO	Peso : 0,6 kg / 1.323 lb Longitud : 160 mm / 6.30 inch Tamaño de la Rosca : M14X1,5 Diámetro de Cuerda del Perno : M12X1,25 Diámetro del Cono del Perno : Ø12,8	4504702010, 4504709150 45047-09150, 4504719115 45047-19115, 4504749045 45047-49045
	TO3838 TERMINAL INTERIOR DELANTERO	Peso : 0,558 kg / 1.230 lb Longitud : 273 mm / 10.75 inch Tamaño de la Rosca : M14X1,5 Diámetro de Cuerda del Perno : M14X1,5	4550302050, 4550302080 4550319130, 45503-19130 4550319255, 45503-19255 4550319256
	TO4027 TORNILLO ESTABILIZADOR TRASERO DERECHA	Peso : 0,23 kg / 0.507 lb Tipo de Material : Metal Longitud : 100 mm / 3.94 inch Diámetro de Cuerda del Perno : M10X1,25	4883021020, 48830-21020
	TO4028 TORNILLO ESTABILIZADOR TRASERO IZQUIERDO	Peso : 0,231 kg / 0.509 lb Tipo de Material : Metal Longitud : 100 mm / 3.94 inch Diámetro de Cuerda del Perno : M10X1,25	48840-21010, 4884021020
	TO4031 TORNILLO ESTABILIZADOR DELANTERO	Peso : 0,36 kg / 0.794 lb Tipo de Material : Metal Longitud : 285 mm / 11.22 inch Diámetro de Cuerda del Perno : M10X1,5	48820-02020, 4882032010 48820-32010
	TO6023 HORQUILLAS FRONTAL DERECHO INFERIOR	Peso : 4,029 kg / 8.882 lb Tipo de Material : Metal	48068-12260*, 4806812260
	TO6023J HORQUILLAS FRONTAL DERECHO INFERIOR	Peso : 3,333 kg / 7.348 lb Tipo de Material : Metal	48068-02020, 48068-02021 48068-02030, 48068-02070 48068-02080, 48068-05070 4806812260, 48068-12260 4806812290, 48068-12290
	TO6024 HORQUILLAS FRONTAL INFERIOR IZQUIERDO	Peso : 3,116 kg / 6.870 lb Tipo de Material : Metal	48069-12260*, 4806912260
	TO6024J HORQUILLAS FRONTAL INFERIOR IZQUIERDO	Peso : 3,23 kg / 7.121 lb Tipo de Material : Metal	48069-02020, 48069-02021 48069-02030, 48069-02070 48069-02080, 4806912260 48069-12260, 4806912290 48069-12290, 48069-13010

* Nombres de los vehículos, marcas, modelos, símbolos y logos, número OE y otros números de terceros en el sitio web y catálogo solo son con fines de referencia.

COROLLA EU TYPE
E12U, E12J
2002 - 2007











Imagen	Clave del Producto y Descripción	Detalles	OEM
	TO11021 BUJES DELANTERO	Chasis (Delantero / Trasero) : Delantero Posicion : Izquierda Y Derecha Peso : 0,351 kg / 0.774 lb	48655-02050
	TO11022 BUJES CENTRAL	Posicion : Peso : 0,153 kg / 0.337 lb	48068 05070*, 4806802080
	TO12016 SOPORTE TRASERA	Chasis (Delantero / Trasero) : Trasera Posicion : Izquierda Y Derecha	4872502230, 48725-02230 4872512580, 48725-12580
	TO12006 GOMA DE BARRA ESTABILIZADORA DELANTERO	Chasis (Delantero / Trasero) : Delantero Posicion : Izquierda Y Derecha Tipo de Material : Rubber Nota : VÍRAJ LASTÍĀÍ (ÖN) (PLASTIKLI)	4881502110, 48815-02110
	TO12006K SOPORTE DELANTERO	Chasis (Delantero / Trasero) : Delantero Posicion : Izquierda Y Derecha Tipo de Material : Rubber	48815-02110*
	TO12026 Soporte De Motor	Chasis (Delantero / Trasero) : Delantero Peso : 1,075 kg / 2.370 lb	12361-0D080, 12361-0D090 12361-0D100, 12361-22080 12361-22090
	TO12050 Soporte De Motor	Chasis (Delantero / Trasero) : Trasera Peso : 0,365 kg / 0.805 lb	12371-0D090, 12371-0D120 12371-21100, 12371-21110 12371-22140, 12371-22170 12371-64310
	TO12058 Soporte De Motor	Chasis (Delantero / Trasero) : Delantero Posicion : Derecha Peso : 1,905 kg / 4.200 lb	12305-0D020, 12305-0D021 12305-0D022, 12305-0D023 12305-0D051, 12305-0D130 12305-22110
	OP14018 CUBRE POLVO DE JUNTA HOMOCINETICA FRONTAL INTERIOR		1603226

COROLLA EU TYPE
E14
2007 - 2013

Imagen	Clave del Producto y Descripción	Detalles	OEM
	TO1015 RÓTULA FRONTAL INFERIOR	Peso : 0,835 kg / 1.841 lb Medida de Cono : Ø17,5 Diámetro del Horificio de Cone : Ø12 / M12X1,25 Diámetro de Cuerda del Perno : M14X1,5	4333009630, 43330-09630 4333019245, 43330-19245

* Nombres de los vehículos, marcas, modelos, símbolos y logos, número OE y otros números de terceros en el sitio web y catálogo solo son con fines de referencia.

COROLLA EU TYPE
E14
2007 - 2013

Imagen	Clave del Producto y Descripción	Detalles	OEM
	TO2041 TERMINAL EXTERIOR FRONTAL DERECHO	Peso : 0,735 kg / 1.620 lb Longitud : 182 mm / 7.17 inch Tamaño de la Rosca : M15X1,5 Diámetro de Cuerda del Perno : M12X1,25 Diámetro del Cono del Perno : Ø13,5	4504609570, 45046-09570 4504619405, 45046-19405 4504619415, 45046-19415
	TO2042 TERMINAL EXTERIOR FRONTAL IZQUIERDO	Peso : 0,735 kg / 1.620 lb Longitud : 182 mm / 7.17 inch Tamaño de la Rosca : M15X1,5 Diámetro de Cuerda del Perno : M12X1,25 Diámetro del Cono del Perno : Ø13,5	4504709570, 45047-09570 4504719215, 45047-19215
	TO3028 TERMINAL INTERIOR DELANTERO	Peso : 0,541 kg / 1.193 lb Longitud : 233 mm / 9.17 inch Tamaño de la Rosca : M15X1,5 Diámetro de Cuerda del Perno : M14X1,5	45510-12390-P, 45510-12391-P
	TO4032 TORNILLO ESTABILIZADOR DELANTERO	Peso : 0,559 kg / 1.232 lb Tipo de Material : Metal Longitud : 360 mm / 14.17 inch Diámetro de Cuerda del Perno : M12X1,25	4882002070, 48820-02070 488200R010, 4882042030 4882047020, 48820-47020
	TO6030 HORQUILLAS FRONTAL DERECHO INFERIOR	Peso : 4,666 kg / 10.287 lb Tipo de Material : Metal	48068-02130*, 48068-12300* 4806812300
	TO6030J HORQUILLAS FRONTAL DERECHO INFERIOR	Peso : 3,891 kg / 8.578 lb Tipo de Material : Metal	48068-02130, 4806812300 48068-12300
	TO6031 HORQUILLAS FRONTAL INFERIOR IZQUIERDO	Peso : 4,666 kg / 10.287 lb Tipo de Material : Metal	48069-12300*, 4806912300
	TO6031J HORQUILLAS FRONTAL INFERIOR IZQUIERDO	Peso : 3,891 kg / 8.578 lb Tipo de Material : Metal	4806912300, 48069-12300
	TO11029 BUJES DELANTERO	Chasis (Delantero / Trasero) : Delantero Posicion : Izquierda Y Derecha Peso : 0,376 kg / 0.829 lb	48069-12300*
	TO11030 BUJES CENTRAL	Posicion : Peso : 0,226 kg / 0.498 lb	4865442040
	TO12020 Soporte De Motor	Chasis (Delantero / Trasero) : Delantero Posicion : Izquierdo	12372-0D180, 12372-0T060 12372-22200

* Nombres de los vehículos, marcas, modelos, símbolos y logos, número OE y otros números de terceros en el sitio web y catálogo solo son con fines de referencia.







COROLLA EU TYPE
E14
2007 - 2013

Imagen	Clave del Producto y Descripción	Detalles	OEM
	TO12047 Soporte De Motor	Chasis (Delantero / Trasero) : Delantero Posicion : Izquierdo Peso : 1,905 kg / 4.200 lb	12372-0T010, 12372-22150 12372-22180

COROLLA EU TYPE
E14
2013 -

Imagen	Clave del Producto y Descripción	Detalles	OEM
	TO1015 RÓTULA FRONTAL INFERIOR	Peso : 0,835 kg / 1.841 lb Medida de Cono : Ø17,5 Diámetro del Horificio de Cone : Ø12 / M12X1,25 Diámetro de Cuerda del Perno : M14X1.5	4333009630, 43330-09630 4333019245, 43330-19245
	TO4032 TORNILLO ESTABILIZADOR DELANTERO	Peso : 0,559 kg / 1.232 lb Tipo de Material : Metal Longitud : 360 mm / 14.17 inch Diámetro de Cuerda del Perno : M12X1,25	4882002070, 48820-02070 488200R010, 4882042030 4882047020, 48820-47020
	TO6030 HORQUILLAS FRONTAL DERECHO INFERIOR	Peso : 4,666 kg / 10.287 lb Tipo de Material : Metal	48068-02130*, 48068-12300* 4806812300
	TO6030J HORQUILLAS FRONTAL DERECHO INFERIOR	Peso : 3,891 kg / 8.578 lb Tipo de Material : Metal	48068-02130, 4806812300 48068-12300
	TO6031 HORQUILLAS FRONTAL INFERIOR IZQUIERDO	Peso : 4,666 kg / 10.287 lb Tipo de Material : Metal	48069-12300*, 4806912300
	TO6031J HORQUILLAS FRONTAL INFERIOR IZQUIERDO	Peso : 3,891 kg / 8.578 lb Tipo de Material : Metal	4806912300, 48069-12300
	TO11029 BUJES DELANTERO	Chasis (Delantero / Trasero) : Delantero Posicion : Izquierda Y Derecha Peso : 0,376 kg / 0.829 lb	48069-12300*
	TO11030 BUJES CENTRAL	Posicion : Peso : 0,226 kg / 0.498 lb	4865442040

COROLLA EU TYPE E170 2013 -

Imagen	Clave del Producto y Descripción	Detalles	OEM
	TO2046 TERMINAL EXTERIOR FRONTAL DERECHO	Peso : 0,798 kg / 1.759 lb Longitud : 186 mm / 7.32 inch Tamaño de la Rosca : M15X1,5 Diámetro de Cuerda del Perno : M12X1,25 Diámetro del Cono del Perno : Ø13,55	45046-09570
	TO2047 TERMINAL EXTERIOR FRONTAL IZQUIERDO	Peso : 0,798 kg / 1.759 lb	45047-09270
	TO12021 Soporte De Motor	Chasis (Delantero / Trasero) : Trasera Posicion : Derecha Peso : 1,835 kg / 4.045 lb	12371-0T010, 12371-0T020
	TO12033 Soporte De Motor	Chasis (Delantero / Trasero) : Delantero	12361-0T210, 12361-0T220
	TO12034 Soporte De Motor	Chasis (Delantero / Trasero) : Delantero	12361-0T230
	TO12037 Soporte De Motor	Chasis (Delantero / Trasero) : Delantero Posicion : Derecha	12305-37070

COROLLA EU TYPE E8 1983 - 1987







Imagen	Clave del Producto y Descripción	Detalles	OEM
	TO1003 RÓTULA FRONTAL INFERIOR	Peso : 0,6 kg / 1.323 lb Medida de Cono : Ø15,5 Diámetro del Horificio de Cone : Ø10 / M10X1,25 Diámetro de Cuerda del Perno : M14X1,5	4332029136, 43320-29136 4333029135, 43330-29135 4333029205, 43330-29205
	CY4014 TORNILLO ESTABILIZADOR DELANTERO	Peso : 0,186 kg / 0.410 lb Longitud : 135 mm / 5.31 inch	4695831AB, 5482524010

COROLLA EU TYPE E8 1987 - 1992

Imagen	Clave del Producto y Descripción	Detalles	OEM
	CY4014 TORNILLO ESTABILIZADOR DELANTERO	Peso : 0,186 kg / 0.410 lb Longitud : 135 mm / 5.31 inch	4695831AB, 5482524010

* Nombres de los vehículos, marcas, modelos, símbolos y logos, número OE y otros números de terceros en el sitio web y catálogo solo son con fines de referencia.

COROLLA EU TYPE E9 1987 - 1992

Imagen	Clave del Producto y Descripción	Detalles	OEM
	TO1001 RÓTULA FRONTAL DERECHO INFERIOR	Peso : 0,758 kg / 1.671 lb Medida de Cono : Ø15,7 Diámetro del Horificio de Cono : Ø12 / M12X1,25 Diámetro de Cuerda del Perno : M14X1,5	4333019065, 43330-19065 4333019066, 43330-19066
	TO1002 RÓTULA FRONTAL INFERIOR IZQUIERDO	Peso : 0,758 kg / 1.671 lb Medida de Cono : Ø15,7 Diámetro del Horificio de Cono : Ø12 / M12X1,25 Diámetro de Cuerda del Perno : M14X1,5	, 4334019015 43340-19015, 4334019016 43340-19016
	TO4022 TORNILLO ESTABILIZADOR DELANTERO	Peso : 0,222 kg / 0.489 lb Tipo de Material : Metal Longitud : 70 mm / 2.76 inch Diámetro de Cuerda del Perno : M10X1,25	4882020010, 48820-20010
	TO6009J HORQUILLAS FRONTAL DERECHO INFERIOR	Tipo de Material : Metal	4806812110, 48068-12110
	TO6010J HORQUILLAS FRONTAL INFERIOR IZQUIERDO	Tipo de Material : Metal	4806912110, 48069-12110
	TO11043 BUJES DELANTERO	Chasis (Delantero / Trasero) : Delantero Posicion : Izquierda Y Derecha	48655-01030, 48655-12010 48655-12060, 48655-12070
	TO12029 Soporte De Motor	Peso : 0,785 kg / 1.731 lb	12361-16090

COROLLA US TYPE E10 1993 - 1997

Imagen	Clave del Producto y Descripción	Detalles	OEM
	TO12027 Soporte De Motor	Chasis (Delantero / Trasero) : Delantero Posicion : Superior Derecho Peso : 1,455 kg / 3.208 lb	12305-11030, 12305-15040
	TO12028 Soporte De Motor	Peso : 0,615 kg / 1.356 lb	12361-11170, 12361-11180 12361-11181, 12361-15170 12361-15180
	TO12031 Soporte De Motor		12371-02060, 12371-64210 94853489

* Nombres de los vehículos, marcas, modelos, símbolos y logos, número OE y otros números de terceros en el sitio web y catálogo solo son con fines de referencia.

COROLLA US TYPE E10 1998 - 2002

Imagen	Clave del Producto y Descripción	Detalles	OEM
	TO12028 Soporte De Motor	Peso : 0,615 kg / 1.356 lb	12361-11170, 12361-11180 12361-11181, 12361-15170 12361-15180
	TO12031 Soporte De Motor		12371-02060, 12371-64210 94853489

COROLLA US TYPE E11 1998 - 2002







Imagen	Clave del Producto y Descripción	Detalles	OEM
	TO9006 HORQUILLAS INFERIOR TRASERO		48730-12010, 48780-12010 48780-12020, 48780-12080
	TO9044 Horquilla & Tijera	Peso : 1,145 kg / 2.524 lb	48730-02040

COROLLA US TYPE E12 2002 - 2008

Imagen	Clave del Producto y Descripción	Detalles	OEM
	TO1014 RÓTULA FRONTAL INFERIOR	Peso : 0,777 kg / 1.713 lb Medida de Cono : Ø15,2 Diámetro del Horificio de Cone : Ø12 / M12X1,25 Diámetro de Cuerda del Perno : M14X1,5	4333009070, 4333009090 43330-09090, 4333009230 43330-09230, 43330-09360 4333019115, 43330-19115 4333019185, 43330-49185
	TO2072 TERMINAL EXTERIOR FRONTAL DERECHO	Peso : 0,584 kg / 1.287 lb Longitud : 400 mm / 15.75 inch	45046-02070, 4504609200 45046-09200, 45046-59205
	TO2073 TERMINAL EXTERIOR FRONTAL IZQUIERDO	Peso : 0,584 kg / 1.287 lb Longitud : 421,5 mm / 16.59 inch	45047-02030, 4504709080 45047-09080, 45047-59145
	TO3023 TERMINAL INTERIOR DELANTERO	Peso : 0,594 kg / 1.310 lb Longitud : 273 mm / 10.75 inch Tamaño de la Rosca : M14X1,5 Diámetro de Cuerda del Perno : M15X1,5	4550302060, 45503-02060 4550302070, 45503-02070 4550309400, 45503-09400
	TO6101 Horquilla & Tijera	Peso : 3.966 kg / 8.744 lb Tipo de Material : Metal	4806802021, 4806802190

* Nombres de los vehículos, marcas, modelos, símbolos y logos, número OE y otros números de terceros en el sitio web y catálogo solo son con fines de referencia.

COROLLA US TYPE E12 2002 - 2008

Imagen	Clave del Producto y Descripción	Detalles	OEM
	TO6101J Horquilla & Tijera	Peso : 3.256 kg / 7.178 lb Tipo de Material : Metal	4806802021, 4806802190
	TO6102 Horquilla & Tijera	Peso : 3.966 kg / 8.744 lb Tipo de Material : Metal	4806902021, 4806902190
	TO6102J Horquilla & Tijera	Peso : 3.256 kg / 7.178 lb Tipo de Material : Metal	4806902021, 4806902190
	TO11021 BUJES DELANTERO	Chasis (Delantero / Trasero) : Delantero Posicion : Izquierda Y Derecha Peso : 0,351 kg / 0.774 lb	48655-02050
	TO11022 BUJES CENTRAL	Posicion : Peso : 0,153 kg / 0.337 lb	48068 05070*, 4806802080
	TO12050 Soporte De Motor	Chasis (Delantero / Trasero) : Trasera Peso : 0,365 kg / 0.805 lb	12371-0D090, 12371-0D120 12371-21100, 12371-21110 12371-22140, 12371-22170 12371-64310

COROLLA US TYPE E12 2013 - 2018

Imagen	Clave del Producto y Descripción	Detalles	OEM
	TO11021 BUJES DELANTERO	Chasis (Delantero / Trasero) : Delantero Posicion : Izquierda Y Derecha Peso : 0,351 kg / 0.774 lb	48655-02050
	TO11022 BUJES CENTRAL	Posicion : Peso : 0,153 kg / 0.337 lb	48068 05070*, 4806802080

COROLLA US TYPE E14 2006 - 2012

Imagen	Clave del Producto y Descripción	Detalles	OEM
	TO2089 Terminal Exterior	Peso : 0,416 kg / 0.917 lb Longitud : 100 mm / 3.94 inch	45046-09600

* Nombres de los vehículos, marcas, modelos, símbolos y logos, número OE y otros números de terceros en el sitio web y catálogo solo son con fines de referencia.

COROLLA US TYPE E14 2009 - 2013

Imagen	Clave del Producto y Descripción	Detalles	OEM
	TO1054 Rotula	Peso : 0,726 kg / 1.601 lb	43330-09670
	TO2089 Terminal Exterior	Peso : 0,416 kg / 0.917 lb Longitud : 100 mm / 3.94 inch	45046-09600
	TO6103 Horquilla & Tijera	Peso : 4,101 kg / 9.041 lb	19205303, 4806813010 4806820390, 88970142
	TO6104 Horquilla & Tijera	Peso : 4,101 kg / 9.041 lb	19205304, 4806913010 4806920390, 88970143
	TO12020 Soporte De Motor	Chasis (Delantero / Trasero) : Delantero Posicion : Izquierdo	12372-0D180, 12372-0T060 12372-22200

COROLLA US TYPE E14 2013 - 2018

Imagen	Clave del Producto y Descripción	Detalles	OEM
	TO1054 Rotula	Peso : 0,726 kg / 1.601 lb	43330-09670

COROLLA US TYPE E15 2006 - 2012







Imagen	Clave del Producto y Descripción	Detalles	OEM
	TO2090 Terminal Exterior	Peso : 0,644 kg / 1.420 lb Longitud : 175 mm / 6.89 inch	45046-09610, 45046-19425

COROLLA US TYPE E170 2013 - 2018

Imagen	Clave del Producto y Descripción	Detalles	OEM
	TO6131 Horquilla & Tijera	Peso : 4,560 kg / 10.053 lb	4806802300

* Nombres de los vehículos, marcas, modelos, símbolos y logos, número OE y otros números de terceros en el sitio web y catálogo solo son con fines de referencia.

COROLLA US TYPE
E170
2013 - 2018







Imagen	Clave del Producto y Descripción	Detalles	OEM
	TO6131J Horquilla & Tijera	Peso : 3,750 kg / 8.267 lb	4806802300*
	TO6132 Horquilla & Tijera	Peso : 4,560 kg / 10.053 lb	4806902300
	TO6132J Horquilla & Tijera	Peso : 3,750 kg / 8.267 lb	4806902300*
	TO12033 Soporte De Motor	Chasis (Delantero / Trasero) : Delantero	12361-0T210, 12361-0T220
	TO12034 Soporte De Motor	Chasis (Delantero / Trasero) : Delantero	12361-0T230
	TO12037 Soporte De Motor	Chasis (Delantero / Trasero) : Delantero Posicion : Derecha	12305-37070

COROLLA VERSO
2004 - 2009

Imagen	Clave del Producto y Descripción	Detalles	OEM
	TO1014 RÓTULA FRONTAL INFERIOR	Peso : 0,777 kg / 1.713 lb Medida de Cono : Ø15,2 Diámetro del Horificio de Cone : Ø12 / M12X1,25 Diámetro de Cuerda del Perno : M14X1,5	4333009070, 4333009090 43330-09090, 4333009230 43330-09230, 43330-09360 4333019115, 43330-19115 4333019185, 43330-49185
	TO1033 RÓTULA FRONTAL INFERIOR	Peso : 0,42 kg / 0.926 lb Medida de Cono : Ø17,6 Diámetro del Horificio de Cone : Ø12 / M12X1,25 Diámetro de Cuerda del Perno : M14X1,5	4333009090, 4333009360 4333049185
	TO2023 TERMINAL EXTERIOR DELANTERO	Peso : 0,615 kg / 1.356 lb Longitud : 148 mm / 5.83 inch Tamaño de la Rosca : M16X1,5 Diámetro de Cuerda del Perno : M12X1,25 Diámetro del Cono del Perno : Ø12,6	4504629425, 45046-29425
	TO3020 TERMINAL INTERIOR DELANTERO	Peso : 0,667 kg / 1.470 lb Longitud : 304 mm / 11.97 inch Tamaño de la Rosca : M14X1,5 Diámetro de Cuerda del Perno : M16X1,5	455030F010, 45503-0F010 4550320170, 45503-20170

* Nombres de los vehículos, marcas, modelos, símbolos y logos, número OE y otros números de terceros en el sitio web y catálogo solo son con fines de referencia.

COROLLA VERSO
2004 - 2009

Imagen	Clave del Producto y Descripción	Detalles	OEM
	TO20233020 TERMINALES COMPLETAS DELANTERO	Terminal Exterior : TO2023 Terminal Interior : TO3020	45046-29425, 45503-0F010
	TO4026 TORNILLO ESTABILIZADOR DELANTERO	Peso : 0,388 kg / 0.855 lb Tipo de Material : Metal Longitud : 285 mm / 11.22 inch Diámetro de Cuerda del Perno : M12X1,25	4882002030, 48820-02030 4882002040, 48820-02040 4882047010, 48820-47010
	TO6047 HORQUILLAS FRONTAL DERECHO INFERIOR	Tipo de Material : Metal	48068-29265, 48068-49045
	TO6048 HORQUILLAS FRONTAL INFERIOR IZQUIERDO	Tipo de Material : Metal	48069-29265, 48069-49045
	TO12016 SOPORTE TRASERA	Chasis (Delantero / Trasero) : Trasera Posicion : Izquierda Y Derecha	4872502230, 48725-02230 4872512580, 48725-12580
	TO12058 Soporte De Motor	Chasis (Delantero / Trasero) : Delantero Posicion : Derecha Peso : 1,905 kg / 4.200 lb	12305-0D020, 12305-0D021 12305-0D022, 12305-0D023 12305-0D051, 12305-0D130 12305-22110

CORONA
1988 - 1992

Imagen	Clave del Producto y Descripción	Detalles	OEM
	TO4015 TORNILLO ESTABILIZADOR FRONTAL DERECHO	Peso : 0,217 kg / 0.478 lb Longitud : 61 mm / 2.40 inch Diámetro de Cuerda del Perno : M10X1,25 Nota : Delantero	4882020030, 48820-20030
	TO4016 TORNILLO ESTABILIZADOR FRONTAL IZQUIERDO	Peso : 0,218 kg / 0.481 lb Longitud : 61 mm / 2.40 inch Diámetro de Cuerda del Perno : M10X1,25 Nota : Delantero	4881020010, 48810-20010
	TO6017J HORQUILLAS FRONTAL DERECHO INFERIOR	Tipo de Material : Metal	48068-20200
	TO6018J HORQUILLAS FRONTAL INFERIOR IZQUIERDO	Tipo de Material : Metal	48069-20200

* Nombres de los vehículos, marcas, modelos, símbolos y logos, número OE y otros números de terceros en el sitio web y catálogo solo son con fines de referencia.

CORONA
1988 - 1992

Imagen	Clave del Producto y Descripción	Detalles	OEM
	TO11001 BUJES CENTRAL	Posicion : Peso : 0,118 kg / 0.260 lb	4806812181, 4806902010 4806912181, 48654-12070
	TO11014 BUJES DELANTERO	Chasis (Delantero / Trasero) : Delantero Posicion : Izquierda Y Derecha Peso : 0,286 kg / 0.631 lb Nota : 60 X 55 X 31 X 23	48655-20140

CORONA
1992 - 1995

Imagen	Clave del Producto y Descripción	Detalles	OEM
	TO1010 RÓTULA FRONTAL INFERIOR	Peso : 0,735 kg / 1.620 lb Medida de Cono : Ø15,2 Diámetro del Horificio de Cone : Ø12 / M12X1,25 Diámetro de Cuerda del Perno : M14X1,5	4333009030, 4333019095 43330-19095, 4333029265 43330-29265, 4333029315 43330-29315, 4333029375 43330-29375
	TO2018 TERMINAL EXTERIOR FRONTAL DERECHO	Diámetro del Cuerpo de la Rotu : Ø44 Peso : 0,555 kg / 1.224 lb Longitud : 190 mm / 7.48 inch Tamaño de la Rosca : M15X1,5 Diámetro de Cuerda del Perno : M12X1,25 Diámetro del Cono del Perno : Ø12,6	4504629275, 45046-29275 4504629335, 45046-29335
	TO2019 TERMINAL EXTERIOR FRONTAL IZQUIERDO	Peso : 0,557 kg / 1.228 lb Longitud : 190 mm / 7.48 inch Tamaño de la Rosca : M15X1,5 Diámetro de Cuerda del Perno : M12X1,25 Diámetro del Cono del Perno : Ø12,6	4504729075, 45047-29075 4504729105, 45047-29105
	TO3819 TERMINAL INTERIOR DELANTERO	Peso : 0,519 kg / 1.144 lb Longitud : 239 mm / 9.41 inch Tamaño de la Rosca : M14X1,5 Diámetro de Cuerda del Perno : M15X1,5	4550329435, 45503-29435 4550329615, 45503-29615
	TO6019 HORQUILLAS FRONTAL DERECHO INFERIOR	Peso : 4,332 kg / 9.550 lb Tipo de Material : Metal	48068-20260*, 48068-20260
	TO6019J HORQUILLAS FRONTAL DERECHO INFERIOR	Peso : 3,629 kg / 8.001 lb Tipo de Material : Metal	4806820260, 48068-20260
	TO6020 HORQUILLAS FRONTAL INFERIOR IZQUIERDO	Peso : 4,332 kg / 9.550 lb Tipo de Material : Metal	48069-20260*, 48069-20260
	TO6020J HORQUILLAS FRONTAL INFERIOR IZQUIERDO	Peso : 3,6 kg / 7.937 lb Tipo de Material : Metal	4806920260, 48069-20260

* Nombres de los vehículos, marcas, modelos, símbolos y logos, número OE y otros números de terceros en el sitio web y catálogo solo son con fines de referencia.

CORONA
1992 - 1995

Imagen	Clave del Producto y Descripción	Detalles	OEM
	TO11014 BUJES DELANTERO	Chasis (Delantero / Trasero) : Delantero Posicion : Izquierda Y Derecha Peso : 0,286 kg / 0.631 lb Nota : 60 X 55 X 31 X 23	48655-20140
	TO11022 BUJES CENTRAL	Posicion : Peso : 0,153 kg / 0.337 lb	48068 05070*, 4806802080

CRESSIDA
1977 - 1985

Imagen	Clave del Producto y Descripción	Detalles	OEM
	TO1004 RÓTULA DELANTERO	Peso : 0,404 kg / 0.891 lb Medida de Cono : Ø16 Diámetro de Cuerda del Perno : M14X1,5 Diámetro del Cuerpo de la Rotu : Ø44,2	4806829095*, 4806929095*
	JP4016 TORNILLO ESTABILIZADOR DELANTERO	Peso : 0,195 kg / 0.430 lb Longitud : 148,5 mm / 5.85 inch	4656351AA, 4762137 5151803AA, F1CZ5A486AA F5CZ5A486AB
	TO6040 HORQUILLAS FRONTAL DERECHO INFERIOR	Peso : 1,587 kg / 3.499 lb Tipo de Material : Metal	4806829095, 48068-29095
	TO6041 HORQUILLAS FRONTAL INFERIOR IZQUIERDO	Peso : 1,587 kg / 3.499 lb Tipo de Material : Metal	4806929095, 48069-29095
	TO12022 Soporte De Motor	Chasis (Delantero / Trasero) : Delantero Peso : 0,735 kg / 1.620 lb	12361-30090, 12361-54142 12361-54143, 12361-67020

CROWN
S17
1999 - 2007

Imagen	Clave del Producto y Descripción	Detalles	OEM
	LX3003 Terminal interior	Peso : 0,504 kg / 1.111 lb Longitud : 222,5 mm / 8.76 inch	4550339155

CROWN S18 2003 - 2008

Imagen	Clave del Producto y Descripción	Detalles	OEM
	LX1003 Rotula	Peso : 0,689 kg / 1.519 lb	4333039635

CROWN S20 2008 - 2012

Imagen	Clave del Producto y Descripción	Detalles	OEM
	LX1003 Rotula	Peso : 0,689 kg / 1.519 lb	4333039635

CROWN S21 2012 - 2018

Imagen	Clave del Producto y Descripción	Detalles	OEM
	LX1003 Rotula	Peso : 0,689 kg / 1.519 lb	4333039635

DYNA 1985 - 1995

Imagen	Clave del Producto y Descripción	Detalles	OEM
	TO12008 GOMA DE BARRA ESTABILIZADORA TRASERA	Chasis (Delantero / Trasero) : Trasera Posicion : Izquierda Y Derecha	9038518046, 90385-18046
	TO12008K GOMA DE BARRA ESTABILIZADORA TRASERA	Chasis (Delantero / Trasero) : Trasera Posicion : Izquierda Y Derecha	9038518046, 90385-18046

DYNA 1995 - 2000

Imagen	Clave del Producto y Descripción	Detalles	OEM
	TO2058 TERMINAL EXTERIOR FRONTAL DERECHO	Peso : 0,74 kg / 1.631 lb Longitud : 124 mm / 4.88 inch Tamaño de la Rosca : M21X1,5 Diámetro de Cuerda del Perno : M18X1,5 Diámetro del Cono del Perno : Ø22	45046-39325
	TO2059 TERMINAL EXTERIOR FRONTAL IZQUIERDO	Peso : 0,74 kg / 1.631 lb Longitud : 124 mm / 4.88 inch Tamaño de la Rosca : M12X1,5 Diámetro de Cuerda del Perno : M18X1,5 Diámetro del Cono del Perno : Ø20,1	45047-39205

* Nombres de los vehículos, marcas, modelos, símbolos y logos, número OE y otros números de terceros en el sitio web y catálogo solo son con fines de referencia.

DYNA
1995 - 2000

Imagen	Clave del Producto y Descripción	Detalles	OEM
	TO12008 GOMA DE BARRA ESTABILIZADORA TRASERA	Chasis (Delantero / Trasero) : Trasera Posicion : Izquierda Y Derecha	9038518046, 90385-18046
	TO12008K GOMA DE BARRA ESTABILIZADORA TRASERA	Chasis (Delantero / Trasero) : Trasera Posicion : Izquierda Y Derecha	9038518046, 90385-18046

DYNA
1995 - 2006

Imagen	Clave del Producto y Descripción	Detalles	OEM
	TO6137 Horquilla & Tijera	Peso : 6,635 kg / 14.628 lb	48066-29075
	TO6138 Horquilla & Tijera	Peso : 6,635 kg / 14.628 lb	48067-29075

DYNA
2001 - 2006

Imagen	Clave del Producto y Descripción	Detalles	OEM
	TO2056 TERMINAL EXTERIOR FRONTAL DERECHO	Tamaño de la Rosca : M21X1,5 RHT	45046-39455
	TO2057 TERMINAL EXTERIOR FRONTAL IZQUIERDO	Tamaño de la Rosca : M21X1,5 RHT	45047-39285
	TO11035 BUJES FRONTAL INFERIOR	Chasis (Delantero / Trasero) : Delantero Posicion :	486550K040, 48655-0K040 4865560030, 48655-60030

ECHO
XP10
1999 - 2003

Imagen	Clave del Producto y Descripción	Detalles	OEM
	TO1009 RÓTULA FRONTAL INFERIOR	Peso : 0,282 kg / 0.622 lb Medida de Cono : Ø13,5 Diámetro de Cuerda del Perno : M12X1,25 Diámetro del Cuerpo de la Rotu : Ø36,7	43308-59035, 4330859095 43308-59095, 43308-9035

* Nombres de los vehículos, marcas, modelos, símbolos y logos, número OE y otros números de terceros en el sitio web y catálogo solo son con fines de referencia.

ECHO XP10 1999 - 2003

Imagen	Clave del Producto y Descripción	Detalles	OEM
	TO2011 TERMINAL EXTERIOR FRONTAL DERECHO	Peso : 0,625 kg / 1.378 lb Longitud : 168,5 mm / 6.63 inch Tamaño de la Rosca : M12X1,25 Diámetro de Cuerda del Perno : M12X1,25 Diámetro del Cono del Perno : Ø12,8	45046-59025, 4504659026 45046-59026, 45046-59045
	TO2012 TERMINAL EXTERIOR FRONTAL IZQUIERDO	Peso : 0,634 kg / 1.398 lb Longitud : 168,5 mm / 6.63 inch Tamaño de la Rosca : M12X1,25 Diámetro de Cuerda del Perno : M12X1,25 Diámetro del Cono del Perno : Ø12,8	45047-59025, 4504759026 45047-59026, 45047-59035
	TO3010 TERMINAL INTERIOR DELANTERO	Peso : 0,743 kg / 1.638 lb Longitud : 339.5 mm / 13.37 inch	45503-52030
	TO3837 TERMINAL INTERIOR DELANTERO	Peso : 0,465 kg / 1.025 lb Longitud : 240 mm / 9.45 inch Tamaño de la Rosca : M14X1,5 Diámetro de Cuerda del Perno : M12X1,25	45503-0D030, 4550352010 45503-52010, 4550359045
	TO4054 TORNILLO ESTABILIZADOR DELANTERO	Peso : 0,108 kg / 0.238 lb Longitud : 98 mm / 3.86 inch	48817-52010, 48819-52010 90948-02178, 90948-02179 94182-10800
	TO6007 HORQUILLAS FRONTAL INFERIOR IZQUIERDO	Peso : 2,564 kg / 5.653 lb Tipo de Material : Metal	48069-59035
	TO6008 HORQUILLAS FRONTAL DERECHO INFERIOR	Peso : 2,582 kg / 5.692 lb Tipo de Material : Metal	48068-59035
	TO6059 HORQUILLAS FRONTAL DERECHO INFERIOR	Peso : 2,582 kg / 5.692 lb Tipo de Material : Metal	48068-59055
	TO6060 HORQUILLAS FRONTAL INFERIOR IZQUIERDO	Peso : 2,564 kg / 5.653 lb Tipo de Material : Metal	48069-59055
	TO11016 BUJES CENTRAL	Posicion : Peso : 0,132 kg / 0.291 lb	48068-59035, 48069-59035
	TO11017 BUJES DELANTERO	Chasis (Delantero / Trasero) : Delantero Posicion : Izquierda Y Derecha Peso : 0,283 kg / 0.624 lb	48068-59035, 48069-035

* Nombres de los vehículos, marcas, modelos, símbolos y logos, número OE y otros números de terceros en el sitio web y catálogo solo son con fines de referencia.





ECHO XP10 1999 - 2003

Imagen	Clave del Producto y Descripción	Detalles	OEM
	TO11026 BUJES	Posicion : Izquierda Y Derecha Peso : 0,085 kg / 0.187 lb	

ETIOS AK10 2010 - 2020











Imagen	Clave del Producto y Descripción	Detalles	OEM
	TO1009 RÓTULA FRONTAL INFERIOR	Peso : 0,282 kg / 0.622 lb Medida de Cono : Ø13,5 Diámetro de Cuerda del Perno : M12X1,25 Diámetro del Cuerpo de la Rotu : Ø36,7	43308-59035, 4330859095 43308-59095, 43308-9035
	TO6141 Horquilla & Tijera	Peso : 3,420 kg / 7.540 lb Tipo de Material : Hoja De Metal	48068-0D081
	TO6142 Horquilla & Tijera	Peso : 3,420 kg / 7.540 lb Tipo de Material : Hoja De Metal	48069-0D081

FJ CRUISER GSJ1 2007 - 2014

Imagen	Clave del Producto y Descripción	Detalles	OEM
	TO1032 RÓTULA FRONTAL SUPERIOR	Peso : 0,485 kg / 1.069 lb Medida de Cono : Ø15,8 Diámetro de Cuerda del Perno : M14X1,5 Diámetro del Cuerpo de la Rotu : Ø46,3	48630-60010*
	TO1053 RÓTULA FRONTAL INFERIOR	Peso : 0,642 kg / 1.415 lb	PART OF 4806860010, PART OF 4806960010
	TO1057 Rotula	Peso : 0,663 kg / 1.462 lb	4806860040*, 4806960040*
	TO2005 TERMINAL EXTERIOR DELANTERO	Peso : 0,415 kg / 0.915 lb Longitud : 124 mm / 4.88 inch Tamaño de la Rosca : M15X1,5 Diámetro de Cuerda del Perno : M14X1,5 Diámetro del Cono del Perno : Ø15,2	4504539505, 45045-39505 450463950
	TO2071 TERMINAL EXTERIOR DELANTERO	Peso : 0,546 kg / 1.204 lb Longitud : 123 mm / 4.84 inch Tamaño de la Rosca : M16X1,5 Diámetro de Cuerda del Perno : M14X1,5 Diámetro del Cono del Perno : Ø15,3	4504669245, 45046-69245

* Nombres de los vehículos, marcas, modelos, símbolos y logos, número OE y otros números de terceros en el sitio web y catálogo solo son con fines de referencia.





FJ CRUISER
GSJ1
2007 - 2014

Imagen	Clave del Producto y Descripción	Detalles	OEM
	TO3024 Terminal interior	Peso : 0,895 kg / 1.973 lb Longitud : 287 mm / 11.30 inch	45503-35070
	TO3042 Terminal interior	Peso : 0,735 kg / 1.620 lb Longitud : 286 mm / 11.26 inch	45503-39305
	TO6065 HORQUILLAS FRONTAL DERECHO INFERIOR		48068-60010
	TO6066 HORQUILLAS FRONTAL INFERIOR IZQUIERDO		48069-60010
	TO6083 HORQUILLAS FRONTAL SUPERIOR DERECHO	Peso : 2,458 kg / 5.419 lb	4861060050, 4861060070
	TO6084 HORQUILLAS FRONTAL SUPERIOR IZQUIERDO	Peso : 2,458 kg / 5.419 lb	4863060020, 4863060040
	TO6139 Horquilla & Tijera	Peso : 8,545 kg / 18.839 lb	48068-60040
	TO6140 Horquilla & Tijera	Peso : 8,545 kg / 18.839 lb	48069-60040
	TO9019 Horquilla & Tijera	Peso : 2,780 kg / 6.129 lb	4872035060, 4872035061
	TO11035 BUJES FRONTAL INFERIOR	Chasis (Delantero / Trasero) : Delantero Posicion :	486550K040, 48655-0K040 4865560030, 48655-60030

GRANVIA H2, H1 1995 - 2004

Imagen	Clave del Producto y Descripción	Detalles	OEM
	TO4044 TORNILLO ESTABILIZADOR DELANTERO	Peso : 0,276 kg / 0.608 lb Longitud : 71,5 mm / 2.81 inch	4883026030, 48830-26030
	TO4045 TORNILLO ESTABILIZADOR TRASERO DERECHA	Peso : 0,287 kg / 0.633 lb Longitud : 90 mm / 3.54 inch Diametro de Cuerda del Perno : M12X1,25	4882026020, 48820-26020
	TO4046 TORNILLO ESTABILIZADOR TRASERO IZQUIERDO	Peso : 0,287 kg / 0.633 lb Longitud : 90 mm / 3.54 inch Diametro de Cuerda del Perno : M12X1,25	4881026020, 48810-26020

GT86 2012 - -

Imagen	Clave del Producto y Descripción	Detalles	OEM
	SU1007 Rotula	Peso : 0,260 kg / 0.573 lb	20202-CA010*, 20206-CA000* SU00300358
	SU2017 TERMINAL EXTERIOR FRONTAL DERECHO	Peso : 0,526 kg / 1.160 lb Longitud : 138 mm / 5.43 inch	34161-CA000, SU003-00833
	SU2018 TERMINAL EXTERIOR FRONTAL IZQUIERDO	Peso : 0,526 kg / 1.160 lb Longitud : 138 mm / 5.43 inch	34161-CA010, SU003-00834
	SU3011 Terminal interior	Peso : 0,476 kg / 1.049 lb Longitud : 226.5 mm / 8.92 inch	34160CA000, SU00300832
	TO4071 TORNILLO ESTABILIZADOR DELANTERO	Peso : 0,496 kg / 1.093 lb Tipo de Material : Metal Longitud : 711 mm / 27.99 inch	20420-CA000, SU003-00394

GT86 ZN6 2012 - -

Imagen	Clave del Producto y Descripción	Detalles	OEM
	SU4005 TORNILLO ESTABILIZADOR TRASERA	Peso : 0,201 kg / 0.443 lb Longitud : 94 mm / 3.70 inch	20470FG000, 20470-FG000

* Nombres de los vehículos, marcas, modelos, símbolos y logos, número OE y otros números de terceros en el sitio web y catálogo solo son con fines de referencia.

HIACE
I
1977 - 1983

Imagen	Clave del Producto y Descripción	Detalles	OEM
	TO12008 GOMA DE BARRA ESTABILIZADORA TRASERA	Chasis (Delantero / Trasero) : Trasera Posicion : Izquierda Y Derecha	9038518046, 90385-18046
	TO12008K GOMA DE BARRA ESTABILIZADORA TRASERA	Chasis (Delantero / Trasero) : Trasera Posicion : Izquierda Y Derecha	9038518046, 90385-18046

HIACE
II
1983 - 1989



Imagen	Clave del Producto y Descripción	Detalles	OEM
	TO1020 RÓTULA FRONTAL SUPERIOR	Peso : 1,08 kg / 2.381 lb Medida de Cono : Ø17,1 Diámetro del Horificio de Cone : Ø8 Diámetro de Cuerda del Perno : M16X1,5	4335029045, 43350-29045 4335029056, 43350-29056 43360-29065, 4336029075 43360-29075
	TO1021 RÓTULA FRONTAL INFERIOR	Peso : 1,215 kg / 2.679 lb Medida de Cono : Ø18 Diámetro del Horificio de Cone : Ø10,5 / Ø12,5 Diámetro de Cuerda del Perno : M16X1,5	4333029105, 4333029125 43330-29125, 4333029155 43330-29155, 4333029295 43330-29295, 4333029535 43330-29535, 4334029105
	TO2029 TERMINAL EXTERIOR FRONTAL INTERIOR	Peso : 0,416 kg / 0.917 lb Longitud : 97 mm / 3.82 inch Tamaño de la Rosca : M17X1,5 Diámetro de Cuerda del Perno : M14X1,5 Diámetro del Cono del Perno : Ø14,6	
	TO2032 TERMINAL EXTERIOR DELANTERO	Peso : 0,382 kg / 0.842 lb Longitud : 95 mm / 3.74 inch Tamaño de la Rosca : M17X1,5 Diámetro de Cuerda del Perno : M14X1,5 Diámetro del Cono del Perno : Ø14,6	4504639165, 45046-39165 4504639175, 45046-39175 4504639215, 45046-39215
	TO2034 TERMINAL EXTERIOR DELANTERO	Peso : 0,86 kg / 1.896 lb Longitud : 268,5 mm / 10.57 inch Tamaño de la Rosca : M17X1,5 Diámetro de Cuerda del Perno : M14X1,5 Diámetro del Cono del Perno : Ø14,5	45046-29125, 45406-29175
	TO6025 HORQUILLAS FRONTAL DERECHO INFERIOR		
	TO6025J HORQUILLAS FRONTAL DERECHO INFERIOR	Peso : 2,502 kg / 5.516 lb	48068-26020, 48068-26H00
	TO6026 HORQUILLAS FRONTAL INFERIOR IZQUIERDO		

* Nombres de los vehículos, marcas, modelos, símbolos y logos, número OE y otros números de terceros en el sitio web y catálogo solo son con fines de referencia.

HIACE
II
1983 - 1989

Imagen	Clave del Producto y Descripción	Detalles	OEM
	TO6026J HORQUILLAS FRONTAL INFERIOR IZQUIERDO	Peso : 2,502 kg / 5.516 lb	48069-26020, 48069-26H00
	TO11013 BUJES	Posicion : Izquierda Y Derecha	
	TO12008 GOMA DE BARRA ESTABILIZADORA TRASERA	Chasis (Delantero / Trasero) : Trasera Posicion : Izquierda Y Derecha	9038518046, 90385-18046
	TO12008K GOMA DE BARRA ESTABILIZADORA TRASERA	Chasis (Delantero / Trasero) : Trasera Posicion : Izquierda Y Derecha	9038518046, 90385-18046
	TO12022 Soporte De Motor	Chasis (Delantero / Trasero) : Delantero Peso : 0,735 kg / 1.620 lb	12361-30090, 12361-54142 12361-54143, 12361-67020

HIACE
III
1983 - 1995

Imagen	Clave del Producto y Descripción	Detalles	OEM
	TO1021 RÓTULA FRONTAL INFERIOR	Peso : 1,215 kg / 2.679 lb Medida de Cono : Ø18 Diámetro del Horificio de Cone : Ø10,5 / Ø12,5 Diámetro de Cuerda del Perno : M16X1,5	4333029105, 4333029125 43330-29125, 4333029155 43330-29155, 4333029295 43330-29295, 4333029535 43330-29535, 4334029105
	TO1022 RÓTULA FRONTAL SUPERIOR	Peso : 1,495 kg / 3.296 lb Medida de Cono : Ø17,15 Diámetro del Horificio de Cone : Ø10,5 Diámetro de Cuerda del Perno : M16X1,5	4335029065, 43350-29065 4335029095, 43350-29095
	TO2029 TERMINAL EXTERIOR FRONTAL INTERIOR	Peso : 0,416 kg / 0.917 lb Longitud : 97 mm / 3.82 inch Tamaño de la Rosca : M17X1,5 Diámetro de Cuerda del Perno : M14X1,5 Diámetro del Cono del Perno : Ø14,6	
	TO2037 TERMINAL EXTERIOR DELANTERO	Longitud : 125 mm / 4.92 inch Tamaño de la Rosca : M17X1,5 Diámetro de Cuerda del Perno : M14X1,5 Diámetro del Cono del Perno : Ø14,5	4504629215, 45046-29215
	TO3002 Terminal interior	Peso : 0,650 kg / 1.433 lb Longitud : 262 mm / 10.31 inch	4550329565, 4550329575

* Nombres de los vehículos, marcas, modelos, símbolos y logos, número OE y otros números de terceros en el sitio web y catálogo solo son con fines de referencia.

HIACE III 1983 - 1995

Imagen	Clave del Producto y Descripción	Detalles	OEM
	TO3836 TERMINAL INTERIOR DELANTERO	Peso : 0,757 kg / 1.669 lb Longitud : 276 mm / 10.87 inch Tamaño de la Rosca : M17X1,5 Diámetro de Cuerda del Perno : M14X1,5	4550319116, 4550329255 45503-29255
	TO11013 BUJES	Posicion : Izquierda Y Derecha	
	TO12008 GOMA DE BARRA ESTABILIZADORA TRASERA	Chasis (Delantero / Trasero) : Trasera Posicion : Izquierda Y Derecha	9038518046, 90385-18046
	TO12008K GOMA DE BARRA ESTABILIZADORA TRASERA	Chasis (Delantero / Trasero) : Trasera Posicion : Izquierda Y Derecha	9038518046, 90385-18046
	TO12022 Soporte De Motor	Chasis (Delantero / Trasero) : Delantero Peso : 0,735 kg / 1.620 lb	12361-30090, 12361-54142 12361-54143, 12361-67020

HIACE IV 1995 - 2006

Imagen	Clave del Producto y Descripción	Detalles	OEM
	TO1021 RÓTULA FRONTAL INFERIOR	Peso : 1,215 kg / 2.679 lb Medida de Cono : Ø18 Diámetro del Horificio de Cone : Ø10,5 / Ø12,5 Diámetro de Cuerda del Perno : M16X1,5	4333029105, 4333029125 43330-29125, 4333029155 43330-29155, 4333029295 43330-29295, 4333029535 43330-29535, 4334029105
	TO2043 TERMINAL EXTERIOR DELANTERO	Peso : 0,314 kg / 0.692 lb Longitud : 125 mm / 4.92 inch Tamaño de la Rosca : M15X1,5 Diámetro de Cuerda del Perno : M14X1,5 Diámetro del Cono del Perno : Ø14,5	4504629325, 45046-29325 4504629375, 45046-29375 4504629385, 45046-29385
	TO3002 Terminal interior	Peso : 0,650 kg / 1.433 lb Longitud : 262 mm / 10.31 inch	4550329565, 4550329575
	TO3008 TERMINAL INTERIOR DELANTERO	Longitud : 275 mm / 10.83 inch Tamaño de la Rosca : M15X1,5 Diámetro de Cuerda del Perno : M14X1,5	4550329565, 45503-29565
	TO3836 TERMINAL INTERIOR DELANTERO	Peso : 0,757 kg / 1.669 lb Longitud : 276 mm / 10.87 inch Tamaño de la Rosca : M17X1,5 Diámetro de Cuerda del Perno : M14X1,5	4550319116, 4550329255 45503-29255

* Nombres de los vehículos, marcas, modelos, símbolos y logos, número OE y otros números de terceros en el sitio web y catálogo solo son con fines de referencia.

HIACE
IV
1995 - 2006

Imagen	Clave del Producto y Descripción	Detalles	OEM
	TO4033 TORNILLO ESTABILIZADOR FRONTAL DERECHO	Peso : 0,131 kg / 0.289 lb Tipo de Material : Metal Longitud : 73 mm / 2.87 inch	4882026030, 48820-26030
	TO4034 TORNILLO ESTABILIZADOR FRONTAL IZQUIERDO	Peso : 0,261 kg / 0.575 lb Longitud : 73 mm / 2.87 inch	48810-26030
	TO4044 TORNILLO ESTABILIZADOR DELANTERO	Peso : 0,276 kg / 0.608 lb Longitud : 71,5 mm / 2.81 inch	4883026030, 48830-26030
	TO4045 TORNILLO ESTABILIZADOR TRASERO DERECHA	Peso : 0,287 kg / 0.633 lb Longitud : 90 mm / 3.54 inch Diametro de Cuerda del Perno : M12X1,25	4882026020, 48820-26020
	TO4046 TORNILLO ESTABILIZADOR TRASERO IZQUIERDO	Peso : 0,287 kg / 0.633 lb Longitud : 90 mm / 3.54 inch Diametro de Cuerda del Perno : M12X1,25	4881026020, 48810-26020
	TO4084 Tornillo Estabilizador	Peso : 0,390 kg / 0.860 lb Longitud : 160 mm / 6.30 inch	4882026050, 4882026051
	TO4094 Tornillo Estabilizador	Peso : 0,510 kg / 1.124 lb Longitud : 187 mm / 7.36 inch	4882026050, 4882026051
	TO6121 Horquilla & Tijera	Peso : 3,840 kg / 8.466 lb	4806826070, 4806826071 4806826072
	TO6121J Horquilla & Tijera	Peso : 2,730 kg / 6.019 lb	4806826070, 4806826071 4806826072
	TO6122 Horquilla & Tijera	Peso : 3,840 kg / 8.466 lb	4806926070, 4806926071 4806926072
	TO6122J Horquilla & Tijera	Peso : 2,730 kg / 6.019 lb	4806926070, 4806926071 4806926072

* Nombres de los vehículos, marcas, modelos, símbolos y logos, número OE y otros números de terceros en el sitio web y catálogo solo son con fines de referencia.

HIACE IV 1995 - 2006

Imagen	Clave del Producto y Descripción	Detalles	OEM
	TO6137 Horquilla & Tijera	Peso : 6,635 kg / 14.628 lb	48066-29075
	TO6138 Horquilla & Tijera	Peso : 6,635 kg / 14.628 lb	48067-29075
	TO7001 Brazo Auxiliar	Chasis (Delantero / Trasero) : Delantero Posicion : Izquierda Y Derecha Peso : 1,355 kg / 2.987 lb	45490-39315, 45490-39316 45490-39360
	TO11059 Buje De Tornillo Estabilizador	Chasis (Delantero / Trasero) : Delantero Peso : 0,020 kg / 0.044 lb Tipo de Material : Goma Tornillo Estabilizador 1 : TO4033 Tornillo Estabilizador 2 : TO4034	48810-26030, 48820-26030
	TO12008 GOMA DE BARRA ESTABILIZADORA TRASERA	Chasis (Delantero / Trasero) : Trasera Posicion : Izquierda Y Derecha	9038518046, 90385-18046
	TO12008K GOMA DE BARRA ESTABILIZADORA TRASERA	Chasis (Delantero / Trasero) : Trasera Posicion : Izquierda Y Derecha	9038518046, 90385-18046

HIACE V 2006 - 2019

Imagen	Clave del Producto y Descripción	Detalles	OEM
	TO1021 RÓTULA FRONTAL INFERIOR	Peso : 1,215 kg / 2.679 lb Medida de Cono : Ø18 Diámetro del Horificio de Cone : Ø10,5 / Ø12,5 Diámetro de Cuerda del Perno : M16X1,5	4333029105, 4333029125 43330-29125, 4333029155 43330-29155, 4333029295 43330-29295, 4333029535 43330-29535, 4334029105
	TO1058 Rotula	Peso : 1,235 kg / 2.723 lb	4333029565
	TO2043 TERMINAL EXTERIOR DELANTERO	Peso : 0,314 kg / 0.692 lb Longitud : 125 mm / 4.92 inch Tamaño de la Rosca : M15X1,5 Diámetro de Cuerda del Perno : M14X1,5 Diámetro del Cono del Perno : Ø14,5	4504629325, 45046-29325 4504629375, 45046-29375 4504629385, 45046-29385
	TO2093 Terminal Exterior	Peso : 0,508 kg / 1.120 lb Longitud : 123,5 mm / 4.86 inch	4504629456

* Nombres de los vehículos, marcas, modelos, símbolos y logos, número OE y otros números de terceros en el sitio web y catálogo solo son con fines de referencia.

HIACE
V
2006 - 2019

Imagen	Clave del Producto y Descripción	Detalles	OEM
	TO3003 Terminal interior	Peso : 0,730 kg / 1.609 lb Longitud : 286 mm / 11.26 inch	45503-29836
	TO3008 TERMINAL INTERIOR DELANTERO	Longitud : 275 mm / 10.83 inch Tamaño de la Rosca : M15X1,5 Diámetro de Cuerda del Perno : M14X1,5	4550329565, 45503-29565
	TO4033 TORNILLO ESTABILIZADOR FRONTAL DERECHO	Peso : 0,131 kg / 0.289 lb Tipo de Material : Metal Longitud : 73 mm / 2.87 inch	4882026030, 48820-26030
	TO4034 TORNILLO ESTABILIZADOR FRONTAL IZQUIERDO	Peso : 0,261 kg / 0.575 lb Longitud : 73 mm / 2.87 inch	48810-26030
	TO4084 Tornillo Estabilizador	Peso : 0,390 kg / 0.860 lb Longitud : 160 mm / 6.30 inch	4882026050, 4882026051
	TO4094 Tornillo Estabilizador	Peso : 0,510 kg / 1.124 lb Longitud : 187 mm / 7.36 inch	4882026050, 4882026051
	TO6107 Horquilla & Tijera	Peso : 6,894 kg / 15.199 lb	48066-29215
	TO6108 Horquilla & Tijera	Peso : 6,894 kg / 15.199 lb	48067-29215
	TO11059 Buje De Tornillo Estabilizador	Chasis (Delantero / Trasero) : Delantero Peso : 0,020 kg / 0.044 lb Tipo de Material : Goma Tornillo Estabilizador 1 : TO4033 Tornillo Estabilizador 2 : TO4034	48810-26030, 48820-26030
	TO12022 Soporte De Motor	Chasis (Delantero / Trasero) : Delantero Peso : 0,735 kg / 1.620 lb	12361-30090, 12361-54142 12361-54143, 12361-67020

HIGHLANDER
U2
2000 - 2007

Imagen	Clave del Producto y Descripción	Detalles	OEM
	TO1006 RÓTULA FRONTAL DERECHO INFERIOR	Peso : 0,81 kg / 1.786 lb Medida de Cono : Ø17,5 Diámetro del Horificio de Cone : Ø12 / M12X1,25 Diámetro de Cuerda del Perno : M14X1,5	4333009160, 43330-09160 4333009560, 43330-09560 4333029405, 43330-29405 4333029615, 43330-29615 4334029615, 43340-29615
	TO1007 RÓTULA FRONTAL INFERIOR IZQUIERDO	Peso : 0,81 kg / 1.786 lb Medida de Cono : Ø17,5 Diámetro del Horificio de Cone : Ø12 / M12X1,25 Diámetro de Cuerda del Perno : M14X1,5	43340-09010, 4334009080 43340-09080, 4334029175 43340-29175, 4334029215 43340-29215, K90346 K-90346
	TO2036 TERMINAL EXTERIOR DELANTERO	Peso : 0,628 kg / 1.385 lb Longitud : 172 mm / 6.77 inch Tamaño de la Rosca : M15X1,5 Diámetro de Cuerda del Perno : M12X1,25 Diámetro del Cono del Perno : Ø13,6	4546009060, 45460-09060 45460-29435, 45460-49035 45460-49075
	TO3043 Terminal interior	Peso : 0,515 kg / 1.135 lb Longitud : 245 mm / 9.65 inch	45503-49085
	TO4076 Tornillo Estabilizador	Peso : 0,306 kg / 0.675 lb Tipo de Material : Metal Longitud : 250 mm / 9.84 inch	48830-32040
	TO6069 HORQUILLAS FRONTAL DERECHO INFERIOR	Peso : 4,063 kg / 8.957 lb Tipo de Material : Metal	48068-33050**, 48068-33050 48068-33070
	TO6069J HORQUILLAS FRONTAL DERECHO INFERIOR	Peso : 3,218 kg / 7.094 lb Tipo de Material : Metal	48068-33050, 48068-33070
	TO6070 HORQUILLAS FRONTAL INFERIOR IZQUIERDO	Peso : 4,063 kg / 8.957 lb Tipo de Material : Metal	48069-33050**, 48069-33050 48069-33070
	TO6070J HORQUILLAS FRONTAL INFERIOR IZQUIERDO	Peso : 3,218 kg / 7.094 lb Tipo de Material : Metal	48069-33050, 48069-33070
	TO9033 Horquilla & Tijera	Peso : 1,295 kg / 2.855 lb	48730-48090
	TO9037 Horquilla & Tijera	Peso : 0,895 kg / 1.973 lb	48710-48030

* Nombres de los vehículos, marcas, modelos, símbolos y logos, número OE y otros números de terceros en el sitio web y catálogo solo son con fines de referencia.

HIGHLANDER U2 2000 - 2007





Imagen	Clave del Producto y Descripción	Detalles	OEM
	TO9039 Horquilla & Tijera	Peso : 1,150 kg / 2.535 lb	48710-0E010*, 48710-48040
	TO11032 BUJES	Posicion : Izquierda Y Derecha Peso : 0,278 kg / 0.613 lb	48068-08020-P, 48068-08021-P 48069-08020-P, 48069-08021-P
	TO11033 BUJES DELANTERO	Chasis (Delantero / Trasero) : Delantero Posicion : Izquierda Y Derecha Peso : 0,39 kg / 0.860 lb	48068-08020-P, 48068-08021-P 48069-08020-P, 48069-08021-P
	TO11053 Buje De Horquilla & Tijera	Chasis (Delantero / Trasero) : Trasera Posicion : Inferior Peso : 0,125 kg / 0.276 lb	48730-48090*
	TO12042 Soporte De Motor	Chasis (Delantero / Trasero) : Delantero Posicion : Derecha Peso : 2,405 kg / 5.302 lb	12362-28100, 12362-28190 12362-36030

HIGHLANDER U4 2008 - 2013

Imagen	Clave del Producto y Descripción	Detalles	OEM
	TO1045 RÓTULA FRONTAL DERECHO INFERIOR	Peso : 1,02 kg / 2.249 lb Medida de Cono : Ø17,80 Diámetro de Cuerda del Perno : M14X1,5	4333009780, 43330-09780 4333049165
	TO1046 RÓTULA FRONTAL INFERIOR IZQUIERDO	Peso : 1,02 kg / 2.249 lb Medida de Cono : Ø17,80 Diámetro de Cuerda del Perno : M14X1,5	4334009140, 43340-09140 4334049035
	TO2076 TERMINAL EXTERIOR FRONTAL DERECHO	Peso : 0,89 kg / 1.962 lb Longitud : 211 mm / 8.31 inch Tamaño de la Rosca : M14X1,5 Diámetro de Cuerda del Perno : M12X1,5 Diámetro del Cono del Perno : Ø14,90	4546009180, 4546009190 4546049055
	TO2077 TERMINAL EXTERIOR FRONTAL IZQUIERDO	Peso : 0,89 kg / 1.962 lb Longitud : 211 mm / 8.31 inch Tamaño de la Rosca : M14X1,5 Diámetro de Cuerda del Perno : M12X1,5 Diámetro del Cono del Perno : Ø14,90	4547009020, 4547009110 4547049025
	TO3041 Terminal interior	Peso : 0,650 kg / 1.433 lb Longitud : 257 mm / 10.12 inch	45510-0E030, 45510-0E040 45510-0E042, 45510-0E070 45510-0T010

* Nombres de los vehículos, marcas, modelos, símbolos y logos, número OE y otros números de terceros en el sitio web y catálogo solo son con fines de referencia.

HIGHLANDER
U4
2008 - 2013

Imagen	Clave del Producto y Descripción	Detalles	OEM
	TO6079 HORQUILLAS FRONTAL DERECHO INFERIOR	Peso : 4,6 kg / 10.141 lb Tipo de Material : Metal	480680T011
	TO6079J Horquilla & Tijera	Tipo de Material : Metal	48068-0T011
	TO6080 HORQUILLAS FRONTAL INFERIOR IZQUIERDO	Peso : 4,6 kg / 10.141 lb Tipo de Material : Metal	480690T011
	TO6080J Horquilla & Tijera	Tipo de Material : Metal	48069-0T011
	TO9030 Horquilla & Tijera	Peso : 1,140 kg / 2.513 lb	48710-48070
	TO9038 Horquilla & Tijera	Peso : 1,135 kg / 2.502 lb	48730-48160
	TO9043 Horquilla & Tijera	Peso : 1,745 kg / 3.847 lb	48710-48060
	TO9045 Horquilla & Tijera	Peso : 1,125 kg / 2.480 lb	48710-48070, 48780-48070 48780-48100
	TO11050 Buje De Horquilla & Tijera	Chasis (Delantero / Trasero) : Trasera Posicion : Detrás Peso : 0,170 kg / 0.375 lb	48710-48070*
	TO12018 Soporte De Motor	Chasis (Delantero / Trasero) : Delantero Posicion : Izquierdo Peso : 2,105 kg / 4.641 lb	12372-0H090, 12372-0H100 12372-0P010, 12372-0V020 12372-28200, 12372-31010 12372-36040





* Nombres de los vehículos, marcas, modelos, símbolos y logos, número OE y otros números de terceros en el sitio web y catálogo solo son con fines de referencia.

HIGHLANDER
U5
2014 - 2019







Imagen	Clave del Producto y Descripción	Detalles	OEM
	TO1045 RÓTULA FRONTAL DERECHO INFERIOR	Peso : 1,02 kg / 2.249 lb Medida de Cono : Ø17,80 Diámetro de Cuerda del Perno : M14X1,5	4333009780, 43330-09780 4333049165
	TO1046 RÓTULA FRONTAL INFERIOR IZQUIERDO	Peso : 1,02 kg / 2.249 lb Medida de Cono : Ø17,80 Diámetro de Cuerda del Perno : M14X1,5	4334009140, 43340-09140 4334049035
	TO2076 TERMINAL EXTERIOR FRONTAL DERECHO	Peso : 0,89 kg / 1.962 lb Longitud : 211 mm / 8.31 inch Tamaño de la Rosca : M14X1,5 Diámetro de Cuerda del Perno : M12X1,5 Diámetro del Cono del Perno : Ø14,90	4546009180, 4546009190 4546049055
	TO2077 TERMINAL EXTERIOR FRONTAL IZQUIERDO	Peso : 0,89 kg / 1.962 lb Longitud : 211 mm / 8.31 inch Tamaño de la Rosca : M14X1,5 Diámetro de Cuerda del Perno : M12X1,5 Diámetro del Cono del Perno : Ø14,90	4547009020, 4547009110 4547049025
	TO3041 Terminal interior	Peso : 0,650 kg / 1.433 lb Longitud : 257 mm / 10.12 inch	45510-0E030, 45510-0E040 45510-0E042, 45510-0E070 45510-0T010
	LX4009 TORNILLO ESTABILIZADOR TRASERO DERECHA	Peso : 0,358 kg / 0.789 lb Longitud : 140 mm / 5.51 inch Diámetro de Cuerda del Perno : M12X1,25	48802-0E010, 4880248010
	LX4010 TORNILLO ESTABILIZADOR TRASERO IZQUIERDO	Peso : 0,358 kg / 0.789 lb Longitud : 140 mm / 5.51 inch Diámetro de Cuerda del Perno : M12X1,25	48803-0E010, 4880348010
	TO6079 HORQUILLAS FRONTAL DERECHO INFERIOR	Peso : 4,6 kg / 10.141 lb Tipo de Material : Metal	480680T011
	TO6079J Horquilla & Tijera	Tipo de Material : Metal	48068-0T011
	TO6080 HORQUILLAS FRONTAL INFERIOR IZQUIERDO	Peso : 4,6 kg / 10.141 lb Tipo de Material : Metal	480690T011
	TO6080J Horquilla & Tijera	Tipo de Material : Metal	48069-0T011

* Nombres de los vehículos, marcas, modelos, símbolos y logos, número OE y otros números de terceros en el sitio web y catálogo solo son con fines de referencia.

HIGHLANDER
U5
2014 - 2019











Imagen	Clave del Producto y Descripción	Detalles	OEM
	TO9040 Horquilla & Tijera	Peso : 1,280 kg / 2.822 lb	48710-0E030
	TO11051 Buje De Horquilla & Tijera	Chasis (Delantero / Trasero) : Trasera Posicion : Inferior Chico Peso : 0,200 kg / 0.441 lb	48710-0E030*, 48710-0E060* 48710-0E080*
	TO11052 Buje De Horquilla & Tijera	Chasis (Delantero / Trasero) : Trasera Posicion : Inferior Grande Peso : 0,300 kg / 0.661 lb	48710-0E030*, 48710-0E060* 48710-0E080*
	TO12018 Soporte De Motor	Chasis (Delantero / Trasero) : Delantero Posicion : Izquierdo Peso : 2,105 kg / 4.641 lb	12372-0H090, 12372-0H100 12372-0P010, 12372-0V020 12372-28200, 12372-31010 12372-36040

HILUX
II PICK-UP 2WD
1983 - 2005

Imagen	Clave del Producto y Descripción	Detalles	OEM
	TO1017 RÓTULA FRONTAL SUPERIOR	Peso : 0,895 kg / 1.973 lb Medida de Cono : Ø15 Diámetro del Horificio de Cone : Ø8,5 Diámetro de Cuerda del Perno : M14X1,5	4335039035, 43350-39035 4335039075, 43350-39075 4335039115, 43350-39115
	TO1018 RÓTULA FRONTAL INFERIOR	Peso : 1,05 kg / 2.315 lb Medida de Cono : Ø19,8 Diámetro del Horificio de Cone : Ø12,5 Diámetro de Cuerda del Perno : M16X1,5	4333039145, 4333039165 43330-39245, 43340-39225
	TO1019 RÓTULA FRONTAL INFERIOR	Peso : 0,965 kg / 2.127 lb Medida de Cono : Ø18 Diámetro del Horificio de Cone : Ø10,5 Diámetro de Cuerda del Perno : M16X1,5	4333039195, 43330-39195 4334039175, 43340-39175
	TO1023 RÓTULA FRONTAL SUPERIOR	Peso : 0,8 kg / 1.764 lb Medida de Cono : Ø15 Diámetro del Horificio de Cone : Ø8,5 Diámetro de Cuerda del Perno : M14X1,5	43350-39125
	TO2032 TERMINAL EXTERIOR DELANTERO	Peso : 0,382 kg / 0.842 lb Longitud : 95 mm / 3.74 inch Tamaño de la Rosca : M17X1,5 Diámetro de Cuerda del Perno : M14X1,5 Diámetro del Cono del Perno : Ø14,6	4504639165, 45046-39165 4504639175, 45046-39175 4504639215, 45046-39215
	TO2033 TERMINAL EXTERIOR DELANTERO	Peso : 0,541 kg / 1.193 lb Longitud : 186 mm / 7.32 inch Tamaño de la Rosca : M17X1,5 Diámetro de Cuerda del Perno : M14X1,5 Diámetro del Cono del Perno : Ø14,5	3817.74, 45046-29115 45046-39095, 45046-39115 45046-39125, 4540629115 45406-39085, J45 406 391 15







* Nombres de los vehículos, marcas, modelos, símbolos y logos, número OE y otros números de terceros en el sitio web y catálogo solo son con fines de referencia.

HILUX
II PICK-UP 2WD
1983 - 2005

Imagen	Clave del Producto y Descripción	Detalles	OEM
	TO4082 Tornillo Estabilizador	Peso : 0,287 kg / 0.633 lb Longitud : 150 mm / 5.91 inch	4882035010
	TO6027 HORQUILLAS FRONTAL SUPERIOR	Tipo de Material : Metal	48066-35080 *, 48066-35080 -P 48066-35080-P
	TO6027J HORQUILLAS FRONTAL SUPERIOR	Peso : 2,38 kg / 5.247 lb Tipo de Material : Metal	48066-35080
	TO6028 HORQUILLAS FRONTAL DERECHO INFERIOR	Peso : 4,176 kg / 9.207 lb Tipo de Material : Metal	45605-35121, 48605-35100 48605-35120
	TO6028J HORQUILLAS FRONTAL DERECHO INFERIOR	Peso : 3,126 kg / 6.892 lb Tipo de Material : Metal	45605-35121*, 48605-35100* 48605-35120*, 48605-35120
	TO6029 HORQUILLAS FRONTAL INFERIOR IZQUIERDO	Peso : 4,176 kg / 9.207 lb Tipo de Material : Metal	48069-29095, 48606-35120 48606-35121
	TO6029J HORQUILLAS FRONTAL INFERIOR IZQUIERDO	Peso : 3,204 kg / 7.064 lb Tipo de Material : Metal	48069-29095*, 48069-29095 48606-35120*, 48606-35120 48606-35121*, 48606-35121
	TO7001 Brazo Auxiliar	Chasis (Delantero / Trasero) : Delantero Posicion : Izquierda Y Derecha Peso : 1,355 kg / 2.987 lb	45490-39315, 45490-39316 45490-39360
	TO11015 BUJES FRONTAL SUPERIOR	Chasis (Delantero / Trasero) : Delantero Posicion :	
	TO12007 GOMA DE BARRA ESTABILIZADORA TRASERA	Chasis (Delantero / Trasero) : Trasera Posicion : Izquierda Y Derecha	9038518007, 90385-18007
	TO12007K GOMA DE BARRA ESTABILIZADORA TRASERA	Chasis (Delantero / Trasero) : Trasera Posicion : Izquierda Y Derecha	9038518007, 90385-18007

* Nombres de los vehículos, marcas, modelos, símbolos y logos, número OE y otros números de terceros en el sitio web y catálogo solo son con fines de referencia.

HILUX II PICK-UP 2WD 1983 - 2005

Imagen	Clave del Producto y Descripción	Detalles	OEM
	TO12008 GOMA DE BARRA ESTABILIZADORA TRASERA	Chasis (Delantero / Trasero) : Trasera Posicion : Izquierda Y Derecha	9038518046, 90385-18046
	TO12008K GOMA DE BARRA ESTABILIZADORA TRASERA	Chasis (Delantero / Trasero) : Trasera Posicion : Izquierda Y Derecha	9038518046, 90385-18046
	TO12009 SOPORTE DELANTERO	Chasis (Delantero / Trasero) : Delantero Posicion : Izquierda Y Derecha Tipo de Material : Rubber	48674-04010, 48674-30040
	TO12009K SOPORTE DELANTERO	Chasis (Delantero / Trasero) : Delantero Posicion : Izquierda Y Derecha Tipo de Material : Rubber	48674-04010, 48674-30040
	TO12022 Soporte De Motor	Chasis (Delantero / Trasero) : Delantero Peso : 0,735 kg / 1.620 lb	12361-30090, 12361-54142 12361-54143, 12361-67020
	TO12056 Soporte De Motor	Chasis (Delantero / Trasero) : Delantero Peso : 0,475 kg / 1.047 lb	12361-54110, 12361-54111

HILUX II PICK-UP 4WD 1983 - 2005





Imagen	Clave del Producto y Descripción	Detalles	OEM
	TO1056 Rotula	Peso : 0,904 kg / 1.993 lb	43330-39265, 43340-39245
	TO12023 Soporte De Motor	Chasis (Delantero / Trasero) : Trasera Peso : 1,635 kg / 3.605 lb	12371-54060

HILUX II PICK-UP 4WD 1984 - 1988





Imagen	Clave del Producto y Descripción	Detalles	OEM
	TO1016 RÓTULA FRONTAL SUPERIOR	Peso : 0,921 kg / 2.030 lb Medida de Cono : Ø16,75 Diámetro del Horificio de Cono : Ø8 Diámetro de Cuerda del Perno : M16X1,5	43330-39265, 43330-39315 43340-39245, 43350-29085 4335039045, 43350-39045 43350-39085, 43360-39075 4336039085, 43360-39085

* Nombres de los vehículos, marcas, modelos, símbolos y logos, número OE y otros números de terceros en el sitio web y catálogo solo son con fines de referencia.

HILUX
II PICK-UP 4WD
1984 - 1988

Imagen	Clave del Producto y Descripción	Detalles	OEM
	TO2027 TERMINAL EXTERIOR DELANTERO	Peso : 0,457 kg / 1.008 lb Longitud : 98 mm / 3.86 inch Tamaño de la Rosca : M21X1,5 Diámetro de Cuerda del Perno : M14X1,5 Diámetro del Cono del Perno : Ø14,6	45046-35080
	TO2028 TERMINAL EXTERIOR DELANTERO	Peso : 0,968 kg / 2.134 lb Longitud : 237 mm / 9.33 inch Tamaño de la Rosca : M21X1,5 Diámetro de Cuerda del Perno : M14X1,5 Diámetro del Cono del Perno : Ø14,5	45047-35050
	TO2030 TERMINAL EXTERIOR DELANTERO	Peso : 0,62 kg / 1.367 lb Longitud : 205,5 mm / 8.09 inch Tamaño de la Rosca : M17X1,5 Diámetro de Cuerda del Perno : M14X1,5 Diámetro del Cono del Perno : Ø14,6	4504639135, 45046-39135 4540639135, 45406-39165 4540639175, 45406-39175 45406-39185, J4540639175 J4540639185
	TO2032 TERMINAL EXTERIOR DELANTERO	Peso : 0,382 kg / 0.842 lb Longitud : 95 mm / 3.74 inch Tamaño de la Rosca : M17X1,5 Diámetro de Cuerda del Perno : M14X1,5 Diámetro del Cono del Perno : Ø14,6	4504639165, 45046-39165 4504639175, 45046-39175 4504639215, 45046-39215
	TO12023 Soporte De Motor	Chasis (Delantero / Trasero) : Trasera Peso : 1,635 kg / 3.605 lb	12371-54060

HILUX
III PICK-UP 2WD
2005 - 2015

Imagen	Clave del Producto y Descripción	Detalles	OEM
	TO1026 RÓTULA FRONTAL INFERIOR	Peso : 0,63 kg / 1.389 lb Medida de Cono : Ø16,6 Diámetro de Cuerda del Perno : M16X1,5 Diámetro del Cuerpo de la Rotu : Ø47,3	43330-09295, 43330-09490 43330-09510, 43330-39490
	TO1027 RÓTULA FRONTAL SUPERIOR	Peso : 0,397 kg / 0.875 lb Medida de Cono : Ø15,1 Diámetro de Cuerda del Perno : M14X1,5 Diámetro del Cuerpo de la Rotu : Ø43,8	4331009015, 43310-09015
	TO2051 TERMINAL EXTERIOR DELANTERO	Peso : 0,326 kg / 0.719 lb Longitud : 84 mm / 3.31 inch Tamaño de la Rosca : M15X1,5 Diámetro de Cuerda del Perno : M12X1,25 Diámetro del Cono del Perno : Ø13,5	4504609250, 45046-09251 4504609261, 45046-09261 45046092651
	TO3025 TERMINAL INTERIOR DELANTERO	Peso : 0,72 kg / 1.587 lb Longitud : 294 mm / 11.57 inch Tamaño de la Rosca : M15X1,5 Diámetro de Cuerda del Perno : M14X1,5	4550309320, 45503-09320 45503-09321, 45503-09331
	TO4030 TORNILLO ESTABILIZADOR DELANTERO	Peso : 0,288 kg / 0.635 lb Longitud : 22 mm / 0.87 inch Diámetro de Cuerda del Perno : M12X1,25	48820-0K010

* Nombres de los vehículos, marcas, modelos, símbolos y logos, número OE y otros números de terceros en el sitio web y catálogo solo son con fines de referencia.

HILUX
III PICK-UP 2WD
2005 - 2015

Imagen	Clave del Producto y Descripción	Detalles	OEM
	TO6049 HORQUILLAS FRONTAL SUPERIOR DERECHO	Peso : 2,65 kg / 5.842 lb Tipo de Material : Metal	48610-0K010
	TO6050 HORQUILLAS FRONTAL SUPERIOR IZQUIERDO	Peso : 2,65 kg / 5.842 lb Tipo de Material : Metal	48630-0K010
	TO6051 HORQUILLAS FRONTAL DERECHO INFERIOR	Peso : 7,3 kg / 16.094 lb Tipo de Material : Metal	48068-0K010
	TO6052 HORQUILLAS FRONTAL INFERIOR IZQUIERDO	Peso : 7,3 kg / 16.094 lb Tipo de Material : Metal	48069-0K010
	TO11041 BUJES DELANTERO	Chasis (Delantero / Trasero) : Delantero Posicion : Izquierda Y Derecha	480680K010, 48068-0K010 486100K010, 48610-0K010 48654-0K010
	TO11042 BUJES DELANTERO	Chasis (Delantero / Trasero) : Delantero Posicion : Izquierda Y Derecha	486100K010, 48610-0K010 486320K010, 48632-0K010
	TO12038 Soporte De Motor	Chasis (Delantero / Trasero) : Delantero Peso : 0,705 kg / 1.554 lb	12305-0C011, 12305-0C030 12306-0C011, 12306-0C012 12306-75040
	TO12049 Soporte De Motor	Peso : 0,715 kg / 1.576 lb	12361-0L030, 12361-0L040 12361-30080
	MI12022 Soporte De Suspensión	Chasis (Delantero / Trasero) : Delantero Peso : 0,265 kg / 0.584 lb	4055A008, 48304-0K040 MB831096

HILUX
III PICK-UP 4WD
2005 - 2015

Imagen	Clave del Producto y Descripción	Detalles	OEM
	TO1026 RÓTULA FRONTAL INFERIOR	Peso : 0,63 kg / 1.389 lb Medida de Cono : Ø16,6 Diámetro de Cuerda del Perno : M16X1,5 Diámetro del Cuerpo de la Rotu : Ø47,3	43330-09295, 43330-09490 43330-09510, 43330-39490

* Nombres de los vehículos, marcas, modelos, símbolos y logos, número OE y otros números de terceros en el sitio web y catálogo solo son con fines de referencia.

HILUX
III PICK-UP 4WD
2005 - 2015





Imagen	Clave del Producto y Descripción	Detalles	OEM
	TO1027 RÓTULA FRONTAL SUPERIOR	Peso : 0,397 kg / 0.875 lb Medida de Cono : Ø15,1 Diámetro de Cuerda del Perno : M14X1,5 Diámetro del Cuerpo de la Rotu : Ø43,8	4331009015, 43310-09015
	TO2052 TERMINAL EXTERIOR DELANTERO	Peso : 0,403 kg / 0.888 lb Longitud : 83 mm / 3.27 inch Tamaño de la Rosca : M15X1,5 Diámetro de Cuerda del Perno : M14X1,5 Diámetro del Cono del Perno : Ø15,3	45046-09281
	TO3025 TERMINAL INTERIOR DELANTERO	Peso : 0,72 kg / 1.587 lb Longitud : 294 mm / 11.57 inch Tamaño de la Rosca : M15X1,5 Diámetro de Cuerda del Perno : M14X1,5	4550309320, 45503-09320 45503-09321, 45503-09331
	TO4035 TORNILLO ESTABILIZADOR FRONTAL DERECHO	Peso : 0,357 kg / 0.787 lb Longitud : 140 mm / 5.51 inch Diámetro de Cuerda del Perno : M12X1,25	488200K030, 48820-0K030
	TO4036 TORNILLO ESTABILIZADOR FRONTAL IZQUIERDO	Peso : 0,357 kg / 0.787 lb Longitud : 140 mm / 5.51 inch Diámetro de Cuerda del Perno : M12X1,25	488100K010, 48810-0K010
	TO6053 HORQUILLAS FRONTAL SUPERIOR DERECHO	Peso : 2,495 kg / 5.501 lb Tipo de Material : Metal	486100K040, 48610-0K040 48610-0K050
	TO6054 HORQUILLAS FRONTAL SUPERIOR IZQUIERDO	Peso : 2,495 kg / 5.501 lb Tipo de Material : Metal	48630-0K040, 48630-0K050
	TO6055 HORQUILLAS FRONTAL DERECHO INFERIOR	Peso : 7,33 kg / 16.160 lb Tipo de Material : Metal	48068-0K040
	TO6056 HORQUILLAS FRONTAL INFERIOR IZQUIERDO	Peso : 7,33 kg / 16.160 lb Tipo de Material : Metal	48069-0K040
	TO11034 BUJES FRONTAL INFERIOR	Chasis (Delantero / Trasero) : Delantero Posicion :	486540K040, 48654-0K040
	TO12038 Soporte De Motor	Chasis (Delantero / Trasero) : Delantero Peso : 0,705 kg / 1.554 lb	12305-0C011, 12305-0C030 12306-0C011, 12306-0C012 12306-75040

* Nombres de los vehículos, marcas, modelos, símbolos y logos, número OE y otros números de terceros en el sitio web y catálogo solo son con fines de referencia.

HILUX III PICK-UP 4WD 2005 - 2015

Imagen	Clave del Producto y Descripción	Detalles	OEM
	TO12049 Soporte De Motor	Peso : 0,715 kg / 1.576 lb	12361-0L030, 12361-0L040 12361-30080
	MI12022 Soporte De Suspensión	Chasis (Delantero / Trasero) : Delantero Peso : 0,265 kg / 0.584 lb	4055A008, 48304-0K040 MB831096

HILUX IV 2016 -

Imagen	Clave del Producto y Descripción	Detalles	OEM
	TO1026 RÓTULA FRONTAL INFERIOR	Peso : 0,63 kg / 1.389 lb Medida de Cono : Ø16,6 Diámetro de Cuerda del Perno : M16X1,5 Diámetro del Cuerpo de la Rotu : Ø47,3	43330-09295, 43330-09490 43330-09510, 43330-39490
	TO1027 RÓTULA FRONTAL SUPERIOR	Peso : 0,397 kg / 0.875 lb Medida de Cono : Ø15,1 Diámetro de Cuerda del Perno : M14X1,5 Diámetro del Cuerpo de la Rotu : Ø43,8	4331009015, 43310-09015
	TO2001 Terminal Exterior	Peso : 0,390 kg / 0.860 lb	4504609800
	TO3001 Terminal interior	Peso : 0,810 kg / 1.786 lb Longitud : 297 mm / 11.69 inch	455030K130
	TO4035 TORNILLO ESTABILIZADOR FRONTAL DERECHO	Peso : 0,357 kg / 0.787 lb Longitud : 140 mm / 5.51 inch Diámetro de Cuerda del Perno : M12X1,25	488200K030, 48820-0K030
	TO4036 TORNILLO ESTABILIZADOR FRONTAL IZQUIERDO	Peso : 0,357 kg / 0.787 lb Longitud : 140 mm / 5.51 inch Diámetro de Cuerda del Perno : M12X1,25	488100K010, 48810-0K010
	TO6097 Horquilla & Tijera	Peso : 7,608 kg / 16.773 lb	480680K090
	TO6098 Horquilla & Tijera	Peso : 7,608 kg / 16.773 lb	480690K090

* Nombres de los vehículos, marcas, modelos, símbolos y logos, número OE y otros números de terceros en el sitio web y catálogo solo son con fines de referencia.





HILUX IV 2016 -

Imagen	Clave del Producto y Descripción	Detalles	OEM
	MI12022 Soporte De Suspensión	Chasis (Delantero / Trasero) : Delantero Peso : 0,265 kg / 0.584 lb	4055A008, 48304-0K040 MB831096

HILUX VII PICK-UP 4WD 2007 -

Imagen	Clave del Producto y Descripción	Detalles	OEM
	TO11040 BUJES FRONTAL SUPERIOR	Chasis (Delantero / Trasero) : Delantero Posicion :	486320K040, 48632-0K040 48632-34010
	MI12022 Soporte De Suspensión	Chasis (Delantero / Trasero) : Delantero Peso : 0,265 kg / 0.584 lb	4055A008, 48304-0K040 MB831096

INNOVA MPV 2005 -

Imagen	Clave del Producto y Descripción	Detalles	OEM
	TO1012 RÓTULA FRONTAL SUPERIOR	Peso : 0,73 kg / 1.609 lb Medida de Cono : Ø15,1 Diámetro del Horificio de Cone : Ø12 / M12X1,25 Diámetro de Cuerda del Perno : M14X1.5	
	TO1013 RÓTULA FRONTAL INFERIOR	Peso : 0,706 kg / 1.556 lb Medida de Cono : Ø16,5 Diámetro de Cuerda del Perno : M16X1,5 Diámetro del Cuerpo de la Rotu : Ø47,3	
	TO2024 TERMINAL EXTERIOR DELANTERO	Peso : 0,318 kg / 0.701 lb Longitud : 84 mm / 3.31 inch Tamaño de la Rosca : M15X1,5 Diámetro de Cuerda del Perno : M12X1,25 Diámetro del Cono del Perno : Ø13,5	45046-09230
	TO3014 TERMINAL INTERIOR DELANTERO	Peso : 1 kg / 2.205 lb Longitud : 295.8 mm / 11.65 inch Tamaño de la Rosca : M14X1,5 Diámetro de Cuerda del Perno : M15X1,5	45503-09350
	TO4030 TORNILLO ESTABILIZADOR DELANTERO	Peso : 0,288 kg / 0.635 lb Longitud : 22 mm / 0.87 inch Diámetro de Cuerda del Perno : M12X1,25	48820-0K010
	TO12038 Soporte De Motor	Chasis (Delantero / Trasero) : Delantero Peso : 0,705 kg / 1.554 lb	12305-0C011, 12305-0C030 12306-0C011, 12306-0C012 12306-75040



* Nombres de los vehículos, marcas, modelos, símbolos y logos, número OE y otros números de terceros en el sitio web y catálogo solo son con fines de referencia.

IQ
2009 - 2016

Imagen	Clave del Producto y Descripción	Detalles	OEM
	TO1009 RÓTULA FRONTAL INFERIOR	Peso : 0,282 kg / 0.622 lb Medida de Cono : Ø13,5 Diámetro de Cuerda del Perno : M12X1,25 Diámetro del Cuerpo de la Rotu : Ø36,7	43308-59035, 4330859095 43308-59095, 43308-9035
	TO2040 TERMINAL EXTERIOR DELANTERO	Peso : 0,322 kg / 0.710 lb	45046-79025
	TO3026 TERMINAL INTERIOR DELANTERO	Longitud : 433 mm / 17.05 inch	45046-74010
	TO3027 TERMINAL INTERIOR DELANTERO	Peso : 0,423 kg / 0.933 lb Longitud : 117 mm / 4.61 inch	4550374010, 45503-74010
	TO4038 TORNILLO ESTABILIZADOR DELANTERO	Tipo de Material : Aluminio Longitud : 283 mm / 11.14 inch Diámetro de Cuerda del Perno : M12X1,25	48820-74010
	TO4038A TORNILLO ESTABILIZADOR DELANTERO	Peso : 0,347 kg / 0.765 lb Tipo de Material : Metal Longitud : 283 mm / 11.14 inch Diámetro de Cuerda del Perno : M12X1,25	48820-74010*, 48820-74010
	TO6057 HORQUILLAS FRONTAL DERECHO INFERIOR	Peso : 1,53 kg / 3.373 lb Tipo de Material : Metal	48068-79015
	TO6058 HORQUILLAS FRONTAL INFERIOR IZQUIERDO	Peso : 1,53 kg / 3.373 lb Tipo de Material : Metal	48069-79015, 48610-60030*
	TO11026 BUJES	Posicion : Izquierda Y Derecha Peso : 0,085 kg / 0.187 lb	
	TO11031 BUJES CENTRAL	Posicion : Peso : 0,245 kg / 0.540 lb	
	CI12029 Buje De Eje	Chasis (Delantero / Trasero) : Trasera Peso : 0,565 kg / 1.246 lb	48725-0H010, 48725-74010 48725-74011, 5131.C9

* Nombres de los vehículos, marcas, modelos, símbolos y logos, número OE y otros números de terceros en el sitio web y catálogo solo son con fines de referencia.

KLUGER U2 2000 - 2007







Imagen	Clave del Producto y Descripción	Detalles	OEM
	TO1006 RÓTULA FRONTAL DERECHO INFERIOR	Peso : 0,81 kg / 1.786 lb Medida de Cono : Ø17,5 Diámetro del Horificio de Cono : Ø12 / M12X1,25 Diámetro de Cuerda del Perno : M14X1,5	4333009160, 43330-09160 4333009560, 43330-09560 4333029405, 43330-29405 4333029615, 43330-29615 4334029615, 43340-29615
	TO1007 RÓTULA FRONTAL INFERIOR IZQUIERDO	Peso : 0,81 kg / 1.786 lb Medida de Cono : Ø17,5 Diámetro del Horificio de Cono : Ø12 / M12X1,25 Diámetro de Cuerda del Perno : M14X1,5	43340-09010, 4334009080 43340-09080, 4334029175 43340-29175, 4334029215 43340-29215, K90346 K-90346
	TO6069 HORQUILLAS FRONTAL DERECHO INFERIOR	Peso : 4,063 kg / 8.957 lb Tipo de Material : Metal	48068-33050**, 48068-33050 48068-33070
	TO6069J HORQUILLAS FRONTAL DERECHO INFERIOR	Peso : 3,218 kg / 7.094 lb Tipo de Material : Metal	48068-33050, 48068-33070
	TO6070 HORQUILLAS FRONTAL INFERIOR IZQUIERDO	Peso : 4,063 kg / 8.957 lb Tipo de Material : Metal	48069-33050**, 48069-33050 48069-33070
	TO6070J HORQUILLAS FRONTAL INFERIOR IZQUIERDO	Peso : 3,218 kg / 7.094 lb Tipo de Material : Metal	48069-33050, 48069-33070
	TO11032 BUJES	Posicion : Izquierda Y Derecha Peso : 0,278 kg / 0.613 lb	48068-08020-P, 48068-08021-P 48069-08020-P, 48069-08021-P
	TO11033 BUJES DELANTERO	Chasis (Delantero / Trasero) : Delantero Posicion : Izquierda Y Derecha Peso : 0,39 kg / 0.860 lb	48068-08020-P, 48068-08021-P 48069-08020-P, 48069-08021-P

KLUGER U4 2008 - 2013

Imagen	Clave del Producto y Descripción	Detalles	OEM
	TO1045 RÓTULA FRONTAL DERECHO INFERIOR	Peso : 1,02 kg / 2.249 lb Medida de Cono : Ø17,80 Diámetro de Cuerda del Perno : M14X1,5	4333009780, 43330-09780 4333049165
	TO1046 RÓTULA FRONTAL INFERIOR IZQUIERDO	Peso : 1,02 kg / 2.249 lb Medida de Cono : Ø17,80 Diámetro de Cuerda del Perno : M14X1,5	4334009140, 43340-09140 4334049035

* Nombres de los vehículos, marcas, modelos, símbolos y logos, número OE y otros números de terceros en el sitio web y catálogo solo son con fines de referencia.

KLUGER
U4
2008 - 2013

Imagen	Clave del Producto y Descripción	Detalles	OEM
	TO2076 TERMINAL EXTERIOR FRONTAL DERECHO	Peso : 0,89 kg / 1.962 lb Longitud : 211 mm / 8.31 inch Tamaño de la Rosca : M14X1,5 Diámetro de Cuerda del Perno : M12X1,5 Diámetro del Cono del Perno : Ø14,90	4546009180, 4546009190 4546049055
	TO2077 TERMINAL EXTERIOR FRONTAL IZQUIERDO	Peso : 0,89 kg / 1.962 lb Longitud : 211 mm / 8.31 inch Tamaño de la Rosca : M14X1,5 Diámetro de Cuerda del Perno : M12X1,5 Diámetro del Cono del Perno : Ø14,90	4547009020, 4547009110 4547049025
	TO6079 HORQUILLAS FRONTAL DERECHO INFERIOR	Peso : 4,6 kg / 10.141 lb Tipo de Material : Metal	480680T011
	TO6079J Horquilla & Tijera	Tipo de Material : Metal	48068-0T011
	TO6080 HORQUILLAS FRONTAL INFERIOR IZQUIERDO	Peso : 4,6 kg / 10.141 lb Tipo de Material : Metal	480690T011
	TO6080J Horquilla & Tijera	Tipo de Material : Metal	48069-0T011
	TO9030 Horquilla & Tijera	Peso : 1,140 kg / 2.513 lb	48710-48070
	TO9038 Horquilla & Tijera	Peso : 1,135 kg / 2.502 lb	48730-48160
	TO9043 Horquilla & Tijera	Peso : 1,745 kg / 3.847 lb	48710-48060
	TO9045 Horquilla & Tijera	Peso : 1,125 kg / 2.480 lb	48710-48070, 48780-48070 48780-48100
	TO11050 Buje De Horquilla & Tijera	Chasis (Delantero / Trasero) : Trasera Posición : Detrás Peso : 0,170 kg / 0.375 lb	48710-48070*

* Nombres de los vehículos, marcas, modelos, símbolos y logos, número OE y otros números de terceros en el sitio web y catálogo solo son con fines de referencia.

KLUGER
U5
2014 -











Imagen	Clave del Producto y Descripción	Detalles	OEM
	TO1045 RÓTULA FRONTAL DERECHO INFERIOR	Peso : 1,02 kg / 2.249 lb Medida de Cono : Ø17,80 Diámetro de Cuerda del Perno : M14X1,5	4333009780, 43330-09780 4333049165
	TO1046 RÓTULA FRONTAL INFERIOR IZQUIERDO	Peso : 1,02 kg / 2.249 lb Medida de Cono : Ø17,80 Diámetro de Cuerda del Perno : M14X1,5	4334009140, 43340-09140 4334049035
	TO2076 TERMINAL EXTERIOR FRONTAL DERECHO	Peso : 0,89 kg / 1.962 lb Longitud : 211 mm / 8.31 inch Tamaño de la Rosca : M14X1,5 Diámetro de Cuerda del Perno : M12X1,5 Diámetro del Cono del Perno : Ø14,90	4546009180, 4546009190 4546049055
	TO2077 TERMINAL EXTERIOR FRONTAL IZQUIERDO	Peso : 0,89 kg / 1.962 lb Longitud : 211 mm / 8.31 inch Tamaño de la Rosca : M14X1,5 Diámetro de Cuerda del Perno : M12X1,5 Diámetro del Cono del Perno : Ø14,90	4547009020, 4547009110 4547049025
	LX4009 TORNILLO ESTABILIZADOR TRASERO DERECHA	Peso : 0,358 kg / 0.789 lb Longitud : 140 mm / 5.51 inch Diámetro de Cuerda del Perno : M12X1,25	48802-0E010, 4880248010
	LX4010 TORNILLO ESTABILIZADOR TRASERO IZQUIERDO	Peso : 0,358 kg / 0.789 lb Longitud : 140 mm / 5.51 inch Diámetro de Cuerda del Perno : M12X1,25	48803-0E010, 4880348010
	TO6079 HORQUILLAS FRONTAL DERECHO INFERIOR	Peso : 4,6 kg / 10.141 lb Tipo de Material : Metal	480680T011
	TO6079J Horquilla & Tijera	Tipo de Material : Metal	48068-0T011
	TO6080 HORQUILLAS FRONTAL INFERIOR IZQUIERDO	Peso : 4,6 kg / 10.141 lb Tipo de Material : Metal	480690T011
	TO6080J Horquilla & Tijera	Tipo de Material : Metal	48069-0T011

LAND CRUISER
100 J1
1998 - 2007

Imagen	Clave del Producto y Descripción	Detalles	OEM
	TO1031 RÓTULA FRONTAL INFERIOR	Peso : 0,805 kg / 1.775 lb Medida de Cono : Ø20,5 Diámetro de Cuerda del Perno : M18X1,5 Diámetro del Cuerpo de la Rotu : Ø51,4	48620-60010*, 48640-60010*
	TO1032 RÓTULA FRONTAL SUPERIOR	Peso : 0,485 kg / 1.069 lb Medida de Cono : Ø15,8 Diámetro de Cuerda del Perno : M14X1,5 Diámetro del Cuerpo de la Rotu : Ø46,3	48630-60010*
	TO2003 TERMINAL EXTERIOR FRONTAL DERECHO	Peso : 0,98 kg / 2.161 lb Longitud : 175,5 mm / 6.91 inch Tamaño de la Rosca : M20X1,5 Diámetro de Cuerda del Perno : M16X1,5 Diámetro del Cono del Perno : Ø18,3	45046-69205
	TO2004 TERMINAL EXTERIOR FRONTAL IZQUIERDO	Peso : 0,98 kg / 2.161 lb Longitud : 175,5 mm / 6.91 inch Tamaño de la Rosca : M20X1,5 Diámetro de Cuerda del Perno : M16X1,5 Diámetro del Cono del Perno : Ø18,3	45047-69115
	TO2048 TERMINAL EXTERIOR FRONTAL DERECHO	Longitud : 200 mm / 7.87 inch Tamaño de la Rosca : M20X1,5 Diámetro de Cuerda del Perno : M16X1,5 Diámetro del Cono del Perno : Ø18,3	45046-69195
	TO2049 TERMINAL EXTERIOR FRONTAL IZQUIERDO	Longitud : 200 mm / 7.87 inch Tamaño de la Rosca : M20X1,5 Diámetro de Cuerda del Perno : M16X1,5 Diámetro del Cono del Perno : Ø18,3	4504669100, 45047-69100
	TO3006 TERMINAL INTERIOR DELANTERO	Peso : 0,850 kg / 1.874 lb Longitud : 198 mm / 7.80 inch Tamaño de la Rosca : M18X1,5 Diámetro de Cuerda del Perno : M20X1,5	45503-69015
	TO3844 TERMINAL INTERIOR DELANTERO	Peso : 0,93 kg / 2.050 lb Longitud : 207 mm / 8.15 inch Tamaño de la Rosca : M27X1,5 Diámetro de Cuerda del Perno : M20X1,5	45503-69025
	TO3845 TERMINAL INTERIOR DELANTERO	Peso : 0,73 kg / 1.609 lb Longitud : 132 mm / 5.20 inch Tamaño de la Rosca : M18X1,5 Diámetro de Cuerda del Perno : M20X1,5	45503-39075
	TO4039 TORNILLO ESTABILIZADOR DELANTERO	Peso : 0,142 kg / 0.313 lb Longitud : 44,5 mm / 1.75 inch	48820-60032
	TO4078 Tornillo Estabilizador	Peso : 0,221 kg / 0.487 lb Longitud : 128,2 mm / 5.05 inch	4880260090

* Nombres de los vehículos, marcas, modelos, símbolos y logos, número OE y otros números de terceros en el sitio web y catálogo solo son con fines de referencia.

LAND CRUISER
100 J1
1998 - 2007







Imagen	Clave del Producto y Descripción	Detalles	OEM
	TO4086 Tornillo Estabilizador	Peso : 0,390 kg / 0.860 lb Tipo de Material : Metal Longitud : 116 mm / 4.57 inch	4881030030
	TO4087 Tornillo Estabilizador	Peso : 0,390 kg / 0.860 lb Tipo de Material : Metal Longitud : 116 mm / 4.57 inch	4882030020, 4882030050
	TO4093 Tornillo Estabilizador	Peso : 0,520 kg / 1.146 lb	4880260050, 4880260120 4881060020
	TO6034 HORQUILLAS FRONTAL SUPERIOR DERECHO	Peso : 3 kg / 6.614 lb Tipo de Material : Metal	4861060030, 48610-60030
	TO6035 HORQUILLAS FRONTAL SUPERIOR IZQUIERDO	Peso : 3 kg / 6.614 lb Tipo de Material : Metal	4863060010, 48630-60010
	TO6036 HORQUILLAS FRONTAL DERECHO INFERIOR	Peso : 10,53 kg / 23.215 lb Tipo de Material : Metal	48620-60010
	TO6037 HORQUILLAS FRONTAL INFERIOR IZQUIERDO	Peso : 10,53 kg / 23.215 lb Tipo de Material : Metal	48640-60010
	TO6083 HORQUILLAS FRONTAL SUPERIOR DERECHO	Peso : 2,458 kg / 5.419 lb	4861060050, 4861060070
	TO6084 HORQUILLAS FRONTAL SUPERIOR IZQUIERDO	Peso : 2,458 kg / 5.419 lb	4863060020, 4863060040
	TO9001 HORQUILLAS TRASERO SUPERIOR	Peso : 0,237 kg / 0.522 lb	4871060090, 48710-60090
	TO9002 HORQUILLAS INFERIOR TRASERO		48720-60040

* Nombres de los vehículos, marcas, modelos, símbolos y logos, número OE y otros números de terceros en el sitio web y catálogo solo son con fines de referencia.

LAND CRUISER 100 J1 1998 - 2007











Imagen	Clave del Producto y Descripción	Detalles	OEM
	TO9027 Horquilla & Tijera	Peso : 2,300 kg / 5.071 lb	48710-60070
	TO11025 BUJES	Posicion : Izquierda Y Derecha	48710-60090
	TO11058 Buje De Tornillo Estabilizador	Chasis (Delantero / Trasero) : Trasera Tornillo Estabilizador 1 : TO4078	48802-60090*, 90179-08062* 90948-02126*, 90948-02127*
	TO11058K Buje De Tornillo Estabilizador	Chasis (Delantero / Trasero) : Trasera Tornillo Estabilizador 1 : TO4078	48802-60090*, 90179-08062* 90948-02126*, 90948-02127*

LAND CRUISER 200 J2 2008 -

Imagen	Clave del Producto y Descripción	Detalles	OEM
	TO1031 RÓTULA FRONTAL INFERIOR	Peso : 0,805 kg / 1.775 lb Medida de Cono : Ø20,5 Diámetro de Cuerda del Perno : M18X1,5 Diámetro del Cuerpo de la Rotu : Ø51,4	48620-60010*, 48640-60010*
	TO1032 RÓTULA FRONTAL SUPERIOR	Peso : 0,485 kg / 1.069 lb Medida de Cono : Ø15,8 Diámetro de Cuerda del Perno : M14X1,5 Diámetro del Cuerpo de la Rotu : Ø46,3	48630-60010*
	TO1048 RÓTULA FRONTAL INFERIOR	Peso : 0,62 kg / 1.367 lb	4806809100*, 4806809100-P 4806860030, 4806909090* 4806909090-P, 4806960030 Part of 4806809100, Part of 4806909090
	TO2069 TERMINAL EXTERIOR FRONTAL DERECHO	Peso : 1,1 kg / 2.425 lb Longitud : 180 mm / 7.09 inch Tamaño de la Rosca : M22X1,5 Diámetro de Cuerda del Perno : M16X1,5 Diámetro del Cono del Perno : Ø18,3	4504669235, 4504669236 45046-69236, 45047-69146
	TO2070 TERMINAL EXTERIOR FRONTAL IZQUIERDO	Peso : 1,1 kg / 2.425 lb Longitud : 180 mm / 7.09 inch Tamaño de la Rosca : M22X1,5 Diámetro de Cuerda del Perno : M16X1,5 Diámetro del Cono del Perno : Ø18,3	45046-69235, 4504769145 45047-69145, 4504769146
	TO3015 TERMINAL INTERIOR DELANTERO	Peso : 1,374 kg / 3.029 lb Longitud : 233 mm / 9.17 inch Tamaño de la Rosca : M22X1,5 Diámetro de Cuerda del Perno : M28X1,5	4550360030, 45503-60030







* Nombres de los vehículos, marcas, modelos, símbolos y logos, número OE y otros números de terceros en el sitio web y catálogo solo son con fines de referencia.

LAND CRUISER
200 J2
2008 -

Imagen	Clave del Producto y Descripción	Detalles	OEM
	TO4041 TORNILLO ESTABILIZADOR TRASERA	Peso : 0,324 kg / 0.714 lb Longitud : 70 mm / 2.76 inch	4880260100, 48802-60100 4881760010*, 48817-60010 9094802201, 90948-02201 9094802202, 90948-02202
	TO4042 TORNILLO ESTABILIZADOR FRONTAL DERECHO	Peso : 0,58 kg / 1.279 lb Longitud : 95 mm / 3.74 inch Diametro de Cuerda del Perno : M14X1,5	4882060080, 48820-60080 48820-60081
	TO4043 TORNILLO ESTABILIZADOR FRONTAL IZQUIERDO	Peso : 0,616 kg / 1.358 lb	4881060060, 48810-60060
	TO4074 Tornillo Estabilizador	Peso : 0,618 kg / 1.362 lb Tipo de Material : Metal Longitud : 95 mm / 3.74 inch	48820-60070, 48820-60071
	TO4075 Tornillo Estabilizador	Peso : 0,618 kg / 1.362 lb Tipo de Material : Metal Longitud : 95 mm / 3.74 inch	48810-60050, 48810-60051
	TO4099 Tornillo Estabilizador	Peso : 0,280 kg / 0.617 lb Longitud : 175 mm / 6.89 inch	48802-60110, 48817-60020
	TO6081 HORQUILLAS FRONTAL SUPERIOR DERECHO	Peso : 3,16 kg / 6.967 lb Tipo de Material : Metal	4861060060, 48610-60060
	TO6082 HORQUILLAS FRONTAL SUPERIOR IZQUIERDO	Peso : 3,16 kg / 6.967 lb Tipo de Material : Metal	4863060030, 48630-60030
	TO6085 HORQUILLAS FRONTAL DERECHO INFERIOR	Peso : 11,94 kg / 26.323 lb	4806860030
	TO6086 HORQUILLAS FRONTAL INFERIOR IZQUIERDO	Peso : 11,94 kg / 26.323 lb	4806960030
	TO9035 Horquilla & Tijera	Peso : 3,030 kg / 6.680 lb	48710-60140

* Nombres de los vehículos, marcas, modelos, símbolos y logos, número OE y otros números de terceros en el sitio web y catálogo solo son con fines de referencia.

LAND CRUISER 200 J2 2008 -

Imagen	Clave del Producto y Descripción	Detalles	OEM
	TO9036 Horquilla & Tijera	Peso : 3,030 kg / 6.680 lb	48710-60150
	TO11035 BUJES FRONTAL INFERIOR	Chasis (Delantero / Trasero) : Delantero Posicion :	486550K040, 48655-0K040 4865560030, 48655-60030
	TO12051 Soporte De Motor	Chasis (Delantero / Trasero) : Delantero Posicion : Derecha	12361-38190
	TO12052 Soporte De Motor	Chasis (Delantero / Trasero) : Delantero Posicion : Izquierdo	12362-50030
	TO12053 Soporte De Motor	Chasis (Delantero / Trasero) : Delantero Posicion : Derecha	12361-50250
	TO12054 Soporte De Motor	Chasis (Delantero / Trasero) : Delantero Posicion : Izquierdo	12362-38010

LAND CRUISER 300 J12 2002 - 2009

Imagen	Clave del Producto y Descripción	Detalles	OEM
	TO11035 BUJES FRONTAL INFERIOR	Chasis (Delantero / Trasero) : Delantero Posicion :	486550K040, 48655-0K040 4865560030, 48655-60030
	TO11040 BUJES FRONTAL SUPERIOR	Chasis (Delantero / Trasero) : Delantero Posicion :	486320K040, 48632-0K040 48632-34010

LAND CRUISER 80 J8 1990 - 1997







Imagen	Clave del Producto y Descripción	Detalles	OEM
	TO2067 TERMINAL EXTERIOR FRONTAL DERECHO	Peso : 0,512 kg / 1.129 lb Longitud : 103 mm / 4.06 inch Tamaño de la Rosca : M23X1,5 Diámetro de Cuerda del Perno : M14X1,5 Diámetro del Cono del Perno : Ø14,6	45047-69066, 45047-69067 4504769085, 45047-69085

* Nombres de los vehículos, marcas, modelos, símbolos y logos, número OE y otros números de terceros en el sitio web y catálogo solo son con fines de referencia.

LAND CRUISER 80 J8 1990 - 1997

Imagen	Clave del Producto y Descripción	Detalles	OEM
	TO2068 TERMINAL EXTERIOR FRONTAL IZQUIERDO	Peso : 0,512 kg / 1.129 lb Longitud : 104,5 mm / 4.11 inch Tamaño de la Rosca : M23X1,5 Diámetro de Cuerda del Perno : M14X1,5 Diámetro del Cono del Perno : Ø14,6	45046-29285, 45046-69125 45046-69126, 4504669135 45046-69135
	TO4093 Tornillo Estabilizador	Peso : 0,520 kg / 1.146 lb	4880260050, 4880260120 4881060020
	TO4098 Tornillo Estabilizador	Peso : 0,335 kg / 0.739 lb Longitud : 121 mm / 4.76 inch	48802-60060

LAND CRUISER 90 J9 1996 - 2002

Imagen	Clave del Producto y Descripción	Detalles	OEM
	TO1037 RÓTULA FRONTAL DERECHO INFERIOR	Peso : 2,032 kg / 4.480 lb Medida de Cono : Ø17,5 Diámetro del Horificio de Cone : Ø12,5 / Ø10,5 Diámetro de Cuerda del Perno : M16X1,5	43330-39415, 43330-39465 43330-39466, 43330-39585
	TO1038 RÓTULA FRONTAL INFERIOR IZQUIERDO	Peso : 2,032 kg / 4.480 lb Medida de Cono : Ø17,5 Diámetro del Horificio de Cone : Ø12,5 / Ø10,5 Diámetro de Cuerda del Perno : M16X1,5	43340-39325, 43340-39355 43340-39356, 43340-39465
	TO1047 RÓTULA FRONTAL SUPERIOR	Peso : 0,380 kg / 0.838 lb Medida de Cono : Ø15,8 Diámetro de Cuerda del Perno : M14X1,5 Diámetro del Cuerpo de la Rotu : 43,4	4331039016, 4331039085
	TO2065 TERMINAL EXTERIOR FRONTAL DERECHO	Peso : 0,72 kg / 1.587 lb	4504639335
	TO2066 TERMINAL EXTERIOR FRONTAL IZQUIERDO	Peso : 0,72 kg / 1.587 lb	4504739215
	TO4040 TORNILLO ESTABILIZADOR DELANTERO	Peso : 0,29 kg / 0.639 lb Longitud : 128 mm / 5.04 inch Diámetro de Cuerda del Perno : M12X1,25	48820-34020, 4882035030 48820-35030, 48820AD010 48820-AD010
	TO4081 Tornillo Estabilizador	Peso : 0,292 kg / 0.644 lb Longitud : 153,5 mm / 6.04 inch	4883035020

* Nombres de los vehículos, marcas, modelos, símbolos y logos, número OE y otros números de terceros en el sitio web y catálogo solo son con fines de referencia.

LAND CRUISER 90 J9 1996 - 2002

Imagen	Clave del Producto y Descripción	Detalles	OEM
	TO4093 Tornillo Estabilizador	Peso : 0,520 kg / 1.146 lb	4880260050, 4880260120 4881060020
	TO6063 HORQUILLAS FRONTAL DERECHO INFERIOR	Peso : 6,864 kg / 15.133 lb Tipo de Material : Metal	48068-35080, 48068-35081
	TO6064 HORQUILLAS FRONTAL INFERIOR IZQUIERDO	Peso : 6,864 kg / 15.133 lb Tipo de Material : Metal	48069-35080, 48069-35081
	TO9026 Horquilla & Tijera	Peso : 1,170 kg / 2.579 lb	48710-35030
	TO9029 Horquilla & Tijera	Peso : 2,525 kg / 5.567 lb	48720-35051
	TO11044 BUJES FRONTAL INFERIOR	Chasis (Delantero / Trasero) : Delantero Posicion :	4806135020, 48061-35020 4806135040, 48061-35040 4806135050, 48061-35050
	TO11044K Buje De Horquilla & Tijera	Chasis (Delantero / Trasero) : Delantero Posicion : Nota : 2 Pieces in 1 Box	4806135020, 48061-35020 4806135040, 48061-35040 4806135050, 48061-35050
	TO12060 Soporte De Motor	Chasis (Delantero / Trasero) : Delantero	12361-62140, 12361-62160

LAND CRUISER J15 2010 -

Imagen	Clave del Producto y Descripción	Detalles	OEM
	TO1057 Rotula	Peso : 0,663 kg / 1.462 lb	4806860040*, 4806960040*
	TO2071 TERMINAL EXTERIOR DELANTERO	Peso : 0,546 kg / 1.204 lb Longitud : 123 mm / 4.84 inch Tamaño de la Rosca : M16X1,5 Diámetro de Cuerda del Perno : M14X1,5 Diámetro del Cono del Perno : Ø15,3	4504669245, 45046-69245

* Nombres de los vehículos, marcas, modelos, símbolos y logos, número OE y otros números de terceros en el sitio web y catálogo solo son con fines de referencia.

LAND CRUISER J15 2010 -

Imagen	Clave del Producto y Descripción	Detalles	OEM
	TO3016 TERMINAL INTERIOR DELANTERO	Peso : 0,75 kg / 1.653 lb Longitud : 261 mm / 10.28 inch Tamaño de la Rosca : M16X1,5 Diámetro de Cuerda del Perno : M24X1,5	4550360040, 45503-60040
	TO9019 Horquilla & Tijera	Peso : 2,780 kg / 6.129 lb	4872035060, 4872035061

LAND CRUISER J4, J5 1975 - 1985

Imagen	Clave del Producto y Descripción	Detalles	OEM
	TO2067 TERMINAL EXTERIOR FRONTAL DERECHO	Peso : 0,512 kg / 1.129 lb Longitud : 103 mm / 4.06 inch Tamaño de la Rosca : M23X1,5 Diámetro de Cuerda del Perno : M14X1,5 Diámetro del Cono del Perno : Ø14,6	45047-69066, 45047-69067 4504769085, 45047-69085
	TO2068 TERMINAL EXTERIOR FRONTAL IZQUIERDO	Peso : 0,512 kg / 1.129 lb Longitud : 104,5 mm / 4.11 inch Tamaño de la Rosca : M23X1,5 Diámetro de Cuerda del Perno : M14X1,5 Diámetro del Cono del Perno : Ø14,6	45046-29285, 45046-69125 45046-69126, 4504669135 45046-69135
	TO12056 Soporte De Motor	Chasis (Delantero / Trasero) : Delantero Peso : 0,475 kg / 1.047 lb	12361-54110, 12361-54111

LAND CRUISER J6 1985 - 1989

Imagen	Clave del Producto y Descripción	Detalles	OEM
	TO2067 TERMINAL EXTERIOR FRONTAL DERECHO	Peso : 0,512 kg / 1.129 lb Longitud : 103 mm / 4.06 inch Tamaño de la Rosca : M23X1,5 Diámetro de Cuerda del Perno : M14X1,5 Diámetro del Cono del Perno : Ø14,6	45047-69066, 45047-69067 4504769085, 45047-69085
	TO2068 TERMINAL EXTERIOR FRONTAL IZQUIERDO	Peso : 0,512 kg / 1.129 lb Longitud : 104,5 mm / 4.11 inch Tamaño de la Rosca : M23X1,5 Diámetro de Cuerda del Perno : M14X1,5 Diámetro del Cono del Perno : Ø14,6	45046-29285, 45046-69125 45046-69126, 4504669135 45046-69135

LAND CRUISER J7 1984 -



Imagen	Clave del Producto y Descripción	Detalles	OEM
	TO2067 TERMINAL EXTERIOR FRONTAL DERECHO	Peso : 0,512 kg / 1.129 lb Longitud : 103 mm / 4.06 inch Tamaño de la Rosca : M23X1,5 Diámetro de Cuerda del Perno : M14X1,5 Diámetro del Cono del Perno : Ø14,6	45047-69066, 45047-69067 4504769085, 45047-69085

* Nombres de los vehículos, marcas, modelos, símbolos y logos, número OE y otros números de terceros en el sitio web y catálogo solo son con fines de referencia.

LAND CRUISER J7 1984 -

Imagen	Clave del Producto y Descripción	Detalles	OEM
	TO2068 TERMINAL EXTERIOR FRONTAL IZQUIERDO	Peso : 0,512 kg / 1.129 lb Longitud : 104,5 mm / 4.11 inch Tamaño de la Rosca : M23X1,5 Diámetro de Cuerda del Perno : M14X1,5 Diámetro del Cono del Perno : Ø14,6	45046-29285, 45046-69125 45046-69126, 4504669135 45046-69135
	TO4079 Tornillo Estabilizador	Peso : 0,359 kg / 0.791 lb Longitud : 94 mm / 3.70 inch	4882060010
	TO4080 Tornillo Estabilizador	Peso : 0,359 kg / 0.791 lb Longitud : 94 mm / 3.70 inch	4881060010
	TO12022 Soporte De Motor	Chasis (Delantero / Trasero) : Delantero Peso : 0,735 kg / 1.620 lb	12361-30090, 12361-54142 12361-54143, 12361-67020

LAND CRUISER PRADO J150 2010 -









Imagen	Clave del Producto y Descripción	Detalles	OEM
	TO1057 Rotula	Peso : 0,663 kg / 1.462 lb	4806860040*, 4806960040*
	TO6139 Horquilla & Tijera	Peso : 8,545 kg / 18.839 lb	48068-60040
	TO6140 Horquilla & Tijera	Peso : 8,545 kg / 18.839 lb	48069-60040

LAND CRUISER PRADO KDJ12, GRJ12 2003 - 2010

Imagen	Clave del Producto y Descripción	Detalles	OEM
	TO1043 RÓTULA FRONTAL INFERIOR		43330-60010, 48330-60010
	TO1053 RÓTULA FRONTAL INFERIOR	Peso : 0,642 kg / 1.415 lb	PART OF 4806860010, PART OF 4806960010

* Nombres de los vehículos, marcas, modelos, símbolos y logos, número OE y otros números de terceros en el sitio web y catálogo solo son con fines de referencia.

LAND CRUISER PRADO
KDJ12, GRJ12
2003 - 2010

Imagen	Clave del Producto y Descripción	Detalles	OEM
	TO2005 TERMINAL EXTERIOR DELANTERO	Peso : 0,415 kg / 0.915 lb Longitud : 124 mm / 4.88 inch Tamaño de la Rosca : M15X1,5 Diámetro de Cuerda del Perno : M14X1,5 Diámetro del Cono del Perno : Ø15,2	4504539505, 45045-39505 450463950
	TO3846 TERMINAL INTERIOR DELANTERO	Peso : 0,667 kg / 1.470 lb Longitud : 259 mm / 10.20 inch Tamaño de la Rosca : M22X1,5 Diámetro de Cuerda del Perno : M15X1,5	45503-39235
	TO4007 TORNILLO ESTABILIZADOR TRASERA	Peso : 0,437 kg / 0.963 lb Longitud : 175 mm / 6.89 inch Diámetro de Cuerda del Perno : M12X1,25	48830-60030
	TO4008 TORNILLO ESTABILIZADOR FRONTAL DERECHO	Peso : 0,355 kg / 0.783 lb Longitud : 140 mm / 5.51 inch Diámetro de Cuerda del Perno : M12X1,25	4882060050, 48820-60050
	TO4009 TORNILLO ESTABILIZADOR FRONTAL IZQUIERDO	Peso : 0,35 kg / 0.772 lb Longitud : 140 mm / 5.51 inch Diámetro de Cuerda del Perno : M12X1,25	4881060040, 48810-60040
	TO4058 TORNILLO ESTABILIZADOR TRASERA		48710-35050
	TO6065 HORQUILLAS FRONTAL DERECHO INFERIOR		48068-60010
	TO6066 HORQUILLAS FRONTAL INFERIOR IZQUIERDO		48069-60010
	TO9019 Horquilla & Tijera	Peso : 2,780 kg / 6.129 lb	4872035060, 4872035061
	TO9048 Horquilla & Tijera	Peso : 1,555 kg / 3.428 lb	48710-35060
	TO9049 Horquilla & Tijera	Peso : 1,555 kg / 3.428 lb	48710-35070

* Nombres de los vehículos, marcas, modelos, símbolos y logos, número OE y otros números de terceros en el sitio web y catálogo solo son con fines de referencia.

LAND CRUISER PRADO KDJ12, GRJ12 2003 - 2010

Imagen	Clave del Producto y Descripción	Detalles	OEM
	TO12040 Soporte De Motor	Chasis (Delantero / Trasero) : Trasera	"12371-30090", 12371-30090

MARK 2002 - 2004

Imagen	Clave del Producto y Descripción	Detalles	OEM
	LX4002 TORNILLO ESTABILIZADOR TRASERA	Peso : 0,265 kg / 0.584 lb Longitud : 107 mm / 4.21 inch Diámetro de Cuerda del Perno : M12X1,25	4883051010, 48830-51010

MARK X I 2004 - 2009

Imagen	Clave del Producto y Descripción	Detalles	OEM
	LX1003 Rotula	Peso : 0,689 kg / 1.519 lb	4333039635
	LX3002 TERMINAL INTERIOR DELANTERO	Peso : 0,61 kg / 1.345 lb Longitud : 259 mm / 10.20 inch	4550330070, 4550330090

MARK X II 2009 -

Imagen	Clave del Producto y Descripción	Detalles	OEM
	LX1003 Rotula	Peso : 0,689 kg / 1.519 lb	4333039635
	LX3002 TERMINAL INTERIOR DELANTERO	Peso : 0,61 kg / 1.345 lb Longitud : 259 mm / 10.20 inch	4550330070, 4550330090

MATRIX 2003 - 2008

Imagen	Clave del Producto y Descripción	Detalles	OEM
	TO1014 RÓTULA FRONTAL INFERIOR	Peso : 0,777 kg / 1.713 lb Medida de Cono : Ø15,2 Diámetro del Horificio de Cono : Ø12 / M12X1,25 Diámetro de Cuerda del Perno : M14X1,5	4333009070, 4333009090 43330-09090, 4333009230 43330-09230, 43330-09360 4333019115, 43330-19115 4333019185, 43330-49185

* Nombres de los vehículos, marcas, modelos, símbolos y logos, número OE y otros números de terceros en el sitio web y catálogo solo son con fines de referencia.

MATRIX
2003 - 2008







Imagen	Clave del Producto y Descripción	Detalles	OEM
	TO3018 TERMINAL INTERIOR DELANTERO	Peso : 0,567 kg / 1.250 lb Longitud : 273 mm / 10.75 inch Tamaño de la Rosca : M14X1,5 Diámetro de Cuerda del Perno : M15X1,5	4550301030, 45503-01030 45503-09430
	TO4026 TORNILLO ESTABILIZADOR DELANTERO	Peso : 0,388 kg / 0.855 lb Tipo de Material : Metal Longitud : 285 mm / 11.22 inch Diámetro de Cuerda del Perno : M12X1,25	4882002030, 48820-02030 4882002040, 48820-02040 4882047010, 48820-47010
	TO6023 HORQUILLAS FRONTAL DERECHO INFERIOR	Peso : 4,029 kg / 8.882 lb Tipo de Material : Metal	48068-12260*, 4806812260
	TO6023J HORQUILLAS FRONTAL DERECHO INFERIOR	Peso : 3,333 kg / 7.348 lb Tipo de Material : Metal	48068-02020, 48068-02021 48068-02030, 48068-02070 48068-02080, 48068-05070 4806812260, 48068-12260 4806812290, 48068-12290
	TO6024 HORQUILLAS FRONTAL INFERIOR IZQUIERDO	Peso : 3,116 kg / 6.870 lb Tipo de Material : Metal	48069-12260*, 4806912260
	TO6024J HORQUILLAS FRONTAL INFERIOR IZQUIERDO	Peso : 3,23 kg / 7.121 lb Tipo de Material : Metal	48069-02020, 48069-02021 48069-02030, 48069-02070 48069-02080, 4806912260 48069-12260, 4806912290 48069-12290, 48069-13010
	TO6103 Horquilla & Tijera	Peso : 4,101 kg / 9.041 lb	19205303, 4806813010 4806820390, 88970142
	TO6104 Horquilla & Tijera	Peso : 4,101 kg / 9.041 lb	19205304, 4806913010 4806920390, 88970143
	TO11021 BUJES DELANTERO	Chasis (Delantero / Trasero) : Delantero Posición : Izquierda Y Derecha Peso : 0,351 kg / 0.774 lb	48655-02050
	TO11022 BUJES CENTRAL	Posición : Peso : 0,153 kg / 0.337 lb	48068 05070*, 4806802080
	TO12026 Soporte De Motor	Chasis (Delantero / Trasero) : Delantero Peso : 1,075 kg / 2.370 lb	12361-0D080, 12361-0D090 12361-0D100, 12361-22080 12361-22090

* Nombres de los vehículos, marcas, modelos, símbolos y logos, número OE y otros números de terceros en el sitio web y catálogo solo son con fines de referencia.

MATRIX
2003 - 2008

Imagen	Clave del Producto y Descripción	Detalles	OEM
	TO12043 Soporte De Motor	Chasis (Delantero / Trasero) : Trasera Peso : 0,915 kg / 2.017 lb	12371-21120, 12371-28070 12371-28100
	TO12050 Soporte De Motor	Chasis (Delantero / Trasero) : Trasera Peso : 0,365 kg / 0.805 lb	12371-0D090, 12371-0D120 12371-21100, 12371-21110 12371-22140, 12371-22170 12371-64310
	TO12058 Soporte De Motor	Chasis (Delantero / Trasero) : Delantero Posicion : Derecha Peso : 1,905 kg / 4.200 lb	12305-0D020, 12305-0D021 12305-0D022, 12305-0D023 12305-0D051, 12305-0D130 12305-22110

MATRIX
2009 - 2013

Imagen	Clave del Producto y Descripción	Detalles	OEM
	TO1014 RÓTULA FRONTAL INFERIOR	Peso : 0,777 kg / 1.713 lb Medida de Cono : Ø15,2 Diámetro del Horificio de Cono : Ø12 / M12X1,25 Diámetro de Cuerda del Perno : M14X1,5	4333009070, 4333009090 43330-09090, 4333009230 43330-09230, 43330-09360 4333019115, 43330-19115 4333019185, 43330-49185
	TO1054 Rotula	Peso : 0,726 kg / 1.601 lb	43330-09670
	TO2089 Terminal Exterior	Peso : 0,416 kg / 0.917 lb Longitud : 100 mm / 3.94 inch	45046-09600
	TO4026 TORNILLO ESTABILIZADOR DELANTERO	Peso : 0,388 kg / 0.855 lb Tipo de Material : Metal Longitud : 285 mm / 11.22 inch Diámetro de Cuerda del Perno : M12X1,25	4882002030, 48820-02030 4882002040, 48820-02040 4882047010, 48820-47010
	TO6023J HORQUILLAS FRONTAL DERECHO INFERIOR	Peso : 3,333 kg / 7.348 lb Tipo de Material : Metal	48068-02020, 48068-02021 48068-02030, 48068-02070 48068-02080, 48068-05070 4806812260, 48068-12260 4806812290, 48068-12290
	TO6024J HORQUILLAS FRONTAL INFERIOR IZQUIERDO	Peso : 3,23 kg / 7.121 lb Tipo de Material : Metal	48069-02020, 48069-02021 48069-02030, 48069-02070 48069-02080, 4806912260 48069-12260, 4806912290 48069-12290, 48069-13010
	TO11021 BUJES DELANTERO	Chasis (Delantero / Trasero) : Delantero Posicion : Izquierda Y Derecha Peso : 0,351 kg / 0.774 lb	48655-02050

* Nombres de los vehículos, marcas, modelos, símbolos y logos, número OE y otros números de terceros en el sitio web y catálogo solo son con fines de referencia.

MATRIX
2009 - 2013

Imagen	Clave del Producto y Descripción	Detalles	OEM
	TO11022 BUJES CENTRAL	Posicion : Peso : 0,153 kg / 0.337 lb	48068 05070*, 4806802080
	TO12020 Soporte De Motor	Chasis (Delantero / Trasero) : Delantero Posicion : Izquierdo	12372-0D180, 12372-0T060 12372-22200
	TO12037 Soporte De Motor	Chasis (Delantero / Trasero) : Delantero Posicion : Derecha	12305-37070

MR 2
I W1
1984 - 1989

Imagen	Clave del Producto y Descripción	Detalles	OEM
	TO14000 CUBRE POLVO DE JUNTA HOMOCINETICA FRONTAL EXTERIOR		04438-12172, 4344717021 43447-17021, 43447-17021-B 443812172
	TO14001 CUBRE POLVO DE JUNTA HOMOCINETICA FRONTAL EXTERIOR		04438-12172, 43447-17021 43447-17021-B, 443812172
	TO14002 CUBRE POLVO DE JUNTA HOMOCINETICA FRONTAL INTERIOR		04438-12410, 443812410

MR 2
II W2
1989 - 1989

Imagen	Clave del Producto y Descripción	Detalles	OEM
	TO2087 TERMINAL EXTERIOR FRONTAL DERECHO	Peso : 0,522 kg / 1.151 lb	45046-19195, 45047-19195
	TO2088 TERMINAL EXTERIOR FRONTAL IZQUIERDO	Peso : 0,522 kg / 1.151 lb	45047-19075

MR 2 III W3 2000 - 2007

Imagen	Clave del Producto y Descripción	Detalles	OEM
	TO2060 TERMINAL EXTERIOR DELANTERO	Peso : 0,318 kg / 0.701 lb Longitud : 96 mm / 3.78 inch Tamaño de la Rosca : M12X1,25 Diámetro de Cuerda del Perno : M12X1,25 Diámetro del Cono del Perno : Ø12,5	45046-19205, 45046-19206

PASEO EL54 1995 - 1999

Imagen	Clave del Producto y Descripción	Detalles	OEM
	TO1030 RÓTULA FRONTAL INFERIOR	Peso : 0,56 kg / 1.235 lb Medida de Cono : Ø16,30 Diámetro de Cuerda del Perno : M14X1,5 Diámetro del Cuerpo de la Rotu : Ø51,1	43330-19045, 43330-19075
	TO2060 TERMINAL EXTERIOR DELANTERO	Peso : 0,318 kg / 0.701 lb Longitud : 96 mm / 3.78 inch Tamaño de la Rosca : M12X1,25 Diámetro de Cuerda del Perno : M12X1,25 Diámetro del Cono del Perno : Ø12,5	45046-19205, 45046-19206
	FO4099 Tornillo Estabilizador	Peso : 0,185 kg / 0.408 lb Longitud : 121 mm / 4.76 inch	546188B000, 5S4Z5495AA 8AB134100
	TO14001 CUBRE POLVO DE JUNTA HOMOCINETICA FRONTAL EXTERIOR		04438-12172, 43447-17021 43447-17021-B, 443812172

PICK-UP 1979 - 1994







Imagen	Clave del Producto y Descripción	Detalles	OEM
	TO7001 Brazo Auxiliar	Chasis (Delantero / Trasero) : Delantero Posicion : Izquierda Y Derecha Peso : 1,355 kg / 2.987 lb	45490-39315, 45490-39316 45490-39360
	TO11010 BUJES	Posicion : Izquierda Y Derecha	4863227010, 48632-27010 48632-30040, 48632-39016
	TO11010K BUJES	Posicion : Izquierda Y Derecha	48632-30040, 48632-39016
	TO12023 Soporte De Motor	Chasis (Delantero / Trasero) : Trasera Peso : 1,635 kg / 3.605 lb	12371-54060

* Nombres de los vehículos, marcas, modelos, símbolos y logos, número OE y otros números de terceros en el sitio web y catálogo solo son con fines de referencia.

PICK-UP
1979 - 1994

Imagen	Clave del Producto y Descripción	Detalles	OEM
	TO12056 Soporte De Motor	Chasis (Delantero / Trasero) : Delantero Peso : 0,475 kg / 1.047 lb	12361-54110, 12361-54111

PICNIC
1996 - 2001

Imagen	Clave del Producto y Descripción	Detalles	OEM
	TO1010 RÓTULA FRONTAL INFERIOR	Peso : 0,735 kg / 1.620 lb Medida de Cono : Ø15,2 Diámetro del Horificio de Cono : Ø12 / M12X1,25 Diámetro de Cuerda del Perno : M14X1,5	4333009030, 4333019095 43330-19095, 4333029265 43330-29265, 4333029315 43330-29315, 4333029375 43330-29375
	TO2018 TERMINAL EXTERIOR FRONTAL DERECHO	Peso : 0,555 kg / 1.224 lb Longitud : 190 mm / 7.48 inch Tamaño de la Rosca : M15X1,5 Diámetro de Cuerda del Perno : M12X1,25 Diámetro del Cono del Perno : Ø12,6	4504629275, 45046-29275 4504629335, 45046-29335
	TO2019 TERMINAL EXTERIOR FRONTAL IZQUIERDO	Peso : 0,557 kg / 1.228 lb Longitud : 190 mm / 7.48 inch Tamaño de la Rosca : M15X1,5 Diámetro de Cuerda del Perno : M12X1,25 Diámetro del Cono del Perno : Ø12,6	4504729075, 45047-29075 4504729105, 45047-29105
	TO3819 TERMINAL INTERIOR DELANTERO	Peso : 0,519 kg / 1.144 lb Longitud : 239 mm / 9.41 inch Tamaño de la Rosca : M14X1,5 Diámetro de Cuerda del Perno : M15X1,5	4550329435, 45503-29435 4550329615, 45503-29615
	TO4029 TORNILLO ESTABILIZADOR DELANTERO	Peso : 0,38 kg / 0.838 lb Tipo de Material : Metal Longitud : 280 mm / 11.02 inch Diámetro de Cuerda del Perno : M12X1,25	4882044020, 48820-44020
	TO12019 Soporte De Motor	Chasis (Delantero / Trasero) : Delantero Posicion : Izquierdo Peso : 1,375 kg / 3.031 lb	12372-74620

PREVIA
ACR3
2000 - 2006

Imagen	Clave del Producto y Descripción	Detalles	OEM
	TO1006 RÓTULA FRONTAL DERECHO INFERIOR	Peso : 0,81 kg / 1.786 lb Medida de Cono : Ø17,5 Diámetro del Horificio de Cono : Ø12 / M12X1,25 Diámetro de Cuerda del Perno : M14X1,5	4333009160, 43330-09160 4333009560, 43330-09560 4333029405, 43330-29405 4333029615, 43330-29615 4334029615, 43340-29615
	TO1007 RÓTULA FRONTAL INFERIOR IZQUIERDO	Peso : 0,81 kg / 1.786 lb Medida de Cono : Ø17,5 Diámetro del Horificio de Cono : Ø12 / M12X1,25 Diámetro de Cuerda del Perno : M14X1,5	43340-09010, 4334009080 43340-09080, 4334029175 43340-29175, 4334029215 43340-29215, K90346 K-90346

* Nombres de los vehículos, marcas, modelos, símbolos y logos, número OE y otros números de terceros en el sitio web y catálogo solo son con fines de referencia.

PREVIA	ACR3		2000 - 2006
Imagen	Clave del Producto y Descripción	Detalles	OEM
	TO2006 TERMINAL EXTERIOR FRONTAL DERECHO	Peso : 0,689 kg / 1.519 lb Longitud : 190 mm / 7.48 inch Tamaño de la Rosca : M15X1,5 Diámetro de Cuerda del Perno : M12X1,25 Diámetro del Cono del Perno : Ø12,6	45460-39615
	TO2007 TERMINAL EXTERIOR FRONTAL IZQUIERDO	Peso : 0,74 kg / 1.631 lb Longitud : 190 mm / 7.48 inch Tamaño de la Rosca : M15X1,5 Diámetro de Cuerda del Perno : M12X1,25 Diámetro del Cono del Perno : Ø12,6	45470-39215
	TO3011 TERMINAL INTERIOR DELANTERO	Peso : 0,61 kg / 1.345 lb Longitud : 235 mm / 9.25 inch Tamaño de la Rosca : M14X1,5 Diámetro de Cuerda del Perno : M15X1,5	45503-29765
	TO4005 TORNILLO ESTABILIZADOR DELANTERO	Peso : 0,379 kg / 0.836 lb Longitud : 260 mm / 10.24 inch Diámetro de Cuerda del Perno : M12X1,25	48820-06040, 48820-28050
	TO6069 HORQUILLAS FRONTAL DERECHO INFERIOR	Peso : 4,063 kg / 8.957 lb Tipo de Material : Metal	48068-33050**, 48068-33050 48068-33070
	TO6069J HORQUILLAS FRONTAL DERECHO INFERIOR	Peso : 3,218 kg / 7.094 lb Tipo de Material : Metal	48068-33050, 48068-33070
	TO6070 HORQUILLAS FRONTAL INFERIOR IZQUIERDO	Peso : 4,063 kg / 8.957 lb Tipo de Material : Metal	48069-33050**, 48069-33050 48069-33070
	TO6070J HORQUILLAS FRONTAL INFERIOR IZQUIERDO	Peso : 3,218 kg / 7.094 lb Tipo de Material : Metal	48069-33050, 48069-33070
	TO11032 BUJES	Posicion : Izquierda Y Derecha Peso : 0,278 kg / 0.613 lb	48068-08020-P, 48068-08021-P 48069-08020-P, 48069-08021-P
	TO11033 BUJES DELANTERO	Chasis (Delantero / Trasero) : Delantero Posicion : Izquierda Y Derecha Peso : 0,39 kg / 0.860 lb	48068-08020-P, 48068-08021-P 48069-08020-P, 48069-08021-P

PREVIA XR10, XR20 1990 - 2000

Imagen	Clave del Producto y Descripción	Detalles	OEM
	TO3013 TERMINAL INTERIOR DELANTERO	Peso : 0,52 kg / 1.146 lb Longitud : 201,5 mm / 7.93 inch Tamaño de la Rosca : M14X1,5 Diámetro de Cuerda del Perno : M14X1,5	4550329295, 45503-29295
	TO4060 TORNILLO ESTABILIZADOR FRONTAL DERECHO	Peso : 0,42 kg / 0.926 lb Longitud : 250 mm / 9.84 inch Diámetro de Cuerda del Perno : M12X1,25	4882028010, 4882028030
	TO4061 TORNILLO ESTABILIZADOR FRONTAL IZQUIERDO	Peso : 0,42 kg / 0.926 lb Longitud : 250 mm / 9.84 inch Diámetro de Cuerda del Perno : M12X1,25	4881028010, 4881028020







PREVIA XR50 2005 -



Imagen	Clave del Producto y Descripción	Detalles	OEM
	TO12048 Soporte De Motor	Chasis (Delantero / Trasero) : Delantero Posicion : Derecha Peso : 1,575 kg / 3.472 lb	12305-28230, 12305-28231

PRIUS HYBIRD 2016 -

Imagen	Clave del Producto y Descripción	Detalles	OEM
	TO1014 RÓTULA FRONTAL INFERIOR	Peso : 0,777 kg / 1.713 lb Medida de Cono : Ø15,2 Diámetro del Horificio de Cone : Ø12 / M12X1,25 Diámetro de Cuerda del Perno : M14X1,5	4333009070, 4333009090 43330-09090, 4333009230 43330-09230, 43330-09360 4333019115, 43330-19115 4333019185, 43330-49185
	TO2103 Terminal Exterior	Peso : 0,645 kg / 1.422 lb	45046-49255
	TO2104 Terminal Exterior	Peso : 0,645 kg / 1.422 lb	45047-49195
	TO4069 TORNILLO ESTABILIZADOR DELANTERO	Peso : 0,490 kg / 1.080 lb Tipo de Material : Metal Longitud : 330 mm / 12.99 inch Diámetro de Cuerda del Perno : M12X1,25	48820-47040
	TO4090 Tornillo Estabilizador	Peso : 0,470 kg / 1.036 lb Longitud : 42 mm / 1.65 inch	4883047010









* Nombres de los vehículos, marcas, modelos, símbolos y logos, número OE y otros números de terceros en el sitio web y catálogo solo son con fines de referencia.

PRIUS		HYBIRD		2016 -
Imagen	Clave del Producto y Descripción	Detalles	OEM	
	TO6117 Horquilla & Tijera	Peso : 4,635 kg / 10.218 lb	4806847060	
	TO6117J Horquilla & Tijera	Peso : 4,635 kg / 10.218 lb	4806847060	
	TO6118 Horquilla & Tijera	Peso : 3,705 kg / 8.168 lb	4806947060	
	TO6118J Horquilla & Tijera	Peso : 3,705 kg / 8.168 lb	4806947060	
	TO9013 Horquilla & Tijera	Peso : 0,862 kg / 1.900 lb	4871047010	
	TO11046 Buje De Horquilla & Tijera	Chasis (Delantero / Trasero) : Delantero Posicion : Inferior Peso : 0,235 kg / 0.518 lb	48068F4010*, 48069F4010*	
	TO11055 Buje De Horquilla & Tijera	Chasis (Delantero / Trasero) : Delantero Posicion : Inferior Grande Peso : 0,415 kg / 0.915 lb	48068-47060*	

PRIUS		HYBIRD XW30		2009 - 2015
Imagen	Clave del Producto y Descripción	Detalles	OEM	
	TO1014 RÓTULA FRONTAL INFERIOR	Peso : 0,777 kg / 1.713 lb Medida de Cono : Ø15,2 Diámetro del Horificio de Cone : Ø12 / M12X1,25 Diámetro de Cuerda del Perno : M14X1,5	4333009070, 4333009090 43330-09090, 4333009230 43330-09230, 43330-09360 4333019115, 43330-19115 4333019185, 43330-49185	
	TO2061 TERMINAL EXTERIOR FRONTAL DERECHO	Peso : 0,57 kg / 1.257 lb Longitud : 187 mm / 7.36 inch Tamaño de la Rosca : M14X1,5 Diámetro de Cuerda del Perno : M12X1,25 Diámetro del Cono del Perno : Ø12	45046-49225	
	TO2062 TERMINAL EXTERIOR FRONTAL IZQUIERDO	Peso : 0,57 kg / 1.257 lb Longitud : 187 mm / 7.36 inch Tamaño de la Rosca : M14X1,5 Diámetro de Cuerda del Perno : M12X1,25 Diámetro del Cono del Perno : Ø12	45047-49165	

* Nombres de los vehículos, marcas, modelos, símbolos y logos, número OE y otros números de terceros en el sitio web y catálogo solo son con fines de referencia.

PRIUS HYBIRD XW30 2009 - 2015







Imagen	Clave del Producto y Descripción	Detalles	OEM
	TO3047 Terminal interior	Peso : 0,501 kg / 1.105 lb Longitud : 245 mm / 9.65 inch	4551047040, 4551047050 455107070
	TO4032 TORNILLO ESTABILIZADOR DELANTERO	Peso : 0,559 kg / 1.232 lb Tipo de Material : Metal Longitud : 360 mm / 14.17 inch Diámetro de Cuerda del Perno : M12X1,25	4882002070, 48820-02070 488200R010, 4882042030 4882047020, 48820-47020
	TO6038 HORQUILLAS FRONTAL DERECHO INFERIOR	Peso : 4,47 kg / 9.855 lb Tipo de Material : Metal	48068-47050*, 48068-47050
	TO6038J HORQUILLAS FRONTAL DERECHO INFERIOR	Peso : 3,8 kg / 8.378 lb Tipo de Material : Metal	48068-47050*, 48068-47050
	TO6039 HORQUILLAS FRONTAL INFERIOR IZQUIERDO	Peso : 4,47 kg / 9.855 lb Tipo de Material : Metal	48069-47050*, 48069-47050
	TO6039J HORQUILLAS FRONTAL INFERIOR IZQUIERDO	Peso : 3,8 kg / 8.378 lb Tipo de Material : Metal	48069-47050*, 48069-47050
	TO11029 BUJES DELANTERO	Chasis (Delantero / Trasero) : Delantero Posicion : Izquierda Y Derecha Peso : 0,376 kg / 0.829 lb	48069-12300*
	TO11030 BUJES CENTRAL	Posicion : Peso : 0,226 kg / 0.498 lb	4865442040

PRIUS NHW20 2003 - 2009

Imagen	Clave del Producto y Descripción	Detalles	OEM
	TO1049 RÓTULA FRONTAL INFERIOR	Peso : 790 kg / 1741.652 lb Medida de Cono : Ø15 Diámetro de Cuerda del Perno : M14X1,5	4333049055
	TO2080 TERMINAL EXTERIOR FRONTAL DERECHO	Peso : 0,62 kg / 1.367 lb	4504649145

* Nombres de los vehículos, marcas, modelos, símbolos y logos, número OE y otros números de terceros en el sitio web y catálogo solo son con fines de referencia.

PRIUS NHW20 2003 - 2009









Imagen	Clave del Producto y Descripción	Detalles	OEM
	TO2081 TERMINAL EXTERIOR FRONTAL IZQUIERDO	Peso : 0,62 kg / 1.367 lb	4504749075
	TO3034 Terminal interior	Peso : 0,523 kg / 1.153 lb Longitud : 280,5 mm / 11.04 inch Tamaño de la Rosca : M14X1,5 Diámetro de Cuerda del Perno : M14X1,5	4550347030
	TO4026 TORNILLO ESTABILIZADOR DELANTERO	Peso : 0,388 kg / 0.855 lb Tipo de Material : Metal Longitud : 285 mm / 11.22 inch Diámetro de Cuerda del Perno : M12X1,25	4882002030, 48820-02030 4882002040, 48820-02040 4882047010, 48820-47010
	TO6135 Horquilla & Tijera	Peso : 4,040 kg / 8.907 lb	48068-47040
	TO6136 Horquilla & Tijera	Peso : 4,040 kg / 8.907 lb	48069-47040
	TO11021 BUJES DELANTERO	Chasis (Delantero / Trasero) : Delantero Posicion : Izquierda Y Derecha Peso : 0,351 kg / 0.774 lb	48655-02050
	TO11022 BUJES CENTRAL	Posicion : Peso : 0,153 kg / 0.337 lb	48068 05070*, 4806802080

PROACE II 2016 -

Imagen	Clave del Producto y Descripción	Detalles	OEM
	CI1008 Rotula	Peso : 0,365 kg / 0.805 lb	9818657580
	CI2016 Terminal Exterior	Peso : 0,809 kg / 1.784 lb Longitud : 185 mm / 7.28 inch	9820340180, SU001-A7208
	CI2017 Terminal Exterior	Peso : 0,809 kg / 1.784 lb Longitud : 185 mm / 7.28 inch	9820340080, SU001-A7207

* Nombres de los vehículos, marcas, modelos, símbolos y logos, número OE y otros números de terceros en el sitio web y catálogo solo son con fines de referencia.

PROACE
II
2016 -

Imagen	Clave del Producto y Descripción	Detalles	OEM
	CI3020 Terminal interior	Peso : 0,615 kg / 1.356 lb Longitud : 281,2 mm / 11.07 inch	9820340280, SU001A7257
	CI4010 Tornillo Estabilizador	Peso : 0,510 kg / 1.124 lb Tipo de Material : Metal Longitud : 250 mm / 9.84 inch	9809090180, SU001A6492
	CI6035 Horquilla & Tijera	Peso : 5,850 kg / 12.897 lb	9816863580, SU001A6516
	CI6036 Horquilla & Tijera	Peso : 5,850 kg / 12.897 lb	9816863680, SU001A6517
	CI11020 Buje De Horquilla & Tijera	Chasis (Delantero / Trasero) : Delantero Posicion : Inferior Central Peso : 0,350 kg / 0.772 lb	9816863580*, 9816863680*
	CI11021 Buje De Horquilla & Tijera	Chasis (Delantero / Trasero) : Delantero Posicion : Peso : 0,285 kg / 0.628 lb	9816863580*, 9816863680*
	CI12032 Soporte De Amortiguador	Chasis (Delantero / Trasero) : Delantero Nota : RULMAN	9805519980, 9805572080 SU001A6620
	CI12033 Soporte De Amortiguador	Chasis (Delantero / Trasero) : Delantero	9805519980, 9805572080
	PE12069 Soporte De Motor	Chasis (Delantero / Trasero) : Delantero Posicion : Derecha	9800010180, 9821089380

QUALIS
1997 - 2004

Imagen	Clave del Producto y Descripción	Detalles	OEM
	TO2035 TERMINAL EXTERIOR DELANTERO	Peso : 0,334 kg / 0.736 lb Longitud : 84 mm / 3.31 inch Tamaño de la Rosca : M14X1,5 Diámetro de Cuerda del Perno : M12X1,25 Diámetro del Cono del Perno : Ø14	

* Nombres de los vehículos, marcas, modelos, símbolos y logos, número OE y otros números de terceros en el sitio web y catálogo solo son con fines de referencia.

QUALIS
1997 - 2004

Imagen	Clave del Producto y Descripción	Detalles	OEM
	TO3017 TERMINAL INTERIOR DELANTERO	Peso : 0,623 kg / 1.373 lb Longitud : 296 mm / 11.65 inch Tamaño de la Rosca : M14X1,5 Diámetro de Cuerda del Perno : M14X1,5	

RAV 4
1XA10
1997 - 2000

Imagen	Clave del Producto y Descripción	Detalles	OEM
	TO1008 RÓTULA FRONTAL INFERIOR	Peso : 0,9 kg / 1.984 lb Medida de Cono : Ø18 Diámetro del Horificio de Cono : Ø12 / M12X1,25 Diámetro de Cuerda del Perno : M14X1,5	4333029225, 43330-29225 4333049025, 43330-49025 4933029326, 49330-29326
	TO2015 TERMINAL EXTERIOR DELANTERO	Peso : 0,325 kg / 0.717 lb Longitud : 83 mm / 3.27 inch Tamaño de la Rosca : M14X1,5 Diámetro de Cuerda del Perno : M12X1,25 Diámetro del Cono del Perno : Ø12,6	4504609090, 45046-09090 4504619175, 45046-19175 4504629305, 45046-29305 4540629265, 45406-29265
	TO3828 TERMINAL INTERIOR DELANTERO	Peso : 0,623 kg / 1.373 lb Longitud : 313 mm / 12.32 inch Tamaño de la Rosca : M14X1,5 Diámetro de Cuerda del Perno : M14X1,5	4550319215, 45503-19215 4550329365, 45503-29365
	TO4011 TORNILLO ESTABILIZADOR DELANTERO	Peso : 0,286 kg / 0.631 lb Tipo de Material : Metal Longitud : 63 mm / 2.48 inch Diámetro de Cuerda del Perno : M12X1,5	4882042010, 48820-42010
	TO6001 HORQUILLAS FRONTAL DERECHO INFERIOR	Peso : 4,925 kg / 10.858 lb Tipo de Material : Metal	48068-42012, 48068-42022
	TO6001J HORQUILLAS FRONTAL DERECHO INFERIOR	Peso : 4,925 kg / 10.858 lb Tipo de Material : Metal	, 4806842012 48068-42012, 4806842022 48068-42022
	TO6002 HORQUILLAS FRONTAL INFERIOR IZQUIERDO	Peso : 4,925 kg / 10.858 lb Tipo de Material : Metal	48069-42012, 48069-42022
	TO6002J HORQUILLAS FRONTAL INFERIOR IZQUIERDO	Peso : 4,125 kg / 9.094 lb Tipo de Material : Metal	4806942012, 48069-42012 4806942022, 48069-42022
	TO11023 BUJES CENTRAL	Posicion :	4865442010, 48654-42010 4865442020, 48654-42020

* Nombres de los vehículos, marcas, modelos, símbolos y logos, número OE y otros números de terceros en el sitio web y catálogo solo son con fines de referencia.

RAV 4 I XA10 1997 - 2000



Imagen	Clave del Producto y Descripción	Detalles	OEM
	TO12019 Soporte De Motor	Chasis (Delantero / Trasero) : Delantero Posicion : Izquierdo Peso : 1,375 kg / 3.031 lb	12372-74620
	TO14000 CUBRE POLVO DE JUNTA HOMOCINETICA FRONTAL EXTERIOR		04438-12172, 4344717021 43447-17021, 43447-17021-B 443812172
	TO15002 Cubre Polvo De Amortiguador	Chasis (Delantero / Trasero) : Delantero	45535-12100, 45535-33010

RAV 4 II XA20 2000 - 2005

Imagen	Clave del Producto y Descripción	Detalles	OEM
	TO12061 Soporte De Diferencial	Chasis (Delantero / Trasero) : Trasera Peso : 1,165 kg / 2.568 lb	52380-42050
	TO1014 RÓTULA FRONTAL INFERIOR	Peso : 0,777 kg / 1.713 lb Medida de Cono : Ø15,2 Diámetro del Horificio de Cone : Ø12 / M12X1,25 Diámetro de Cuerda del Perno : M14X1,5	4333009070, 4333009090 43330-09090, 4333009230 43330-09230, 43330-09360 4333019115, 43330-19115 4333019185, 43330-49185
	TO2020 TERMINAL EXTERIOR FRONTAL IZQUIERDO	Peso : 0,565 kg / 1.246 lb Longitud : 130 mm / 5.12 inch Tamaño de la Rosca : M14X1,5 Diámetro de Cuerda del Perno : M12X1,25 Diámetro del Cono del Perno : Ø12,6	45046-49095, 4504749025
	TO2021 TERMINAL EXTERIOR FRONTAL DERECHO	Peso : 0,565 kg / 1.246 lb Longitud : 130 mm / 5.12 inch Tamaño de la Rosca : M15X1,5 Diámetro de Cuerda del Perno : M12X1,25 Diámetro del Cono del Perno : Ø12,6	4504649095, 45047-49025
	TO3839 TERMINAL INTERIOR DELANTERO	Peso : 0,697 kg / 1.537 lb Longitud : 298 mm / 11.73 inch Tamaño de la Rosca : M14X1,5 Diámetro de Cuerda del Perno : M15X1,5	4550342020, 45503-42020 45503-49165
	TO3840 TERMINAL INTERIOR DELANTERO	Peso : 0,625 kg / 1.378 lb Longitud : 298 mm / 11.73 inch Tamaño de la Rosca : M14X1,5 Diámetro de Cuerda del Perno : M15X1,5	4550349055, 45503-49055
	TO4023 TORNILLO ESTABILIZADOR TRASERO IZQUIERDO	Peso : 0,233 kg / 0.514 lb Tipo de Material : Metal Longitud : 100 mm / 3.94 inch Diámetro de Cuerda del Perno : M10X1,25	4881026030, 4884042010 48840-42010







* Nombres de los vehículos, marcas, modelos, símbolos y logos, número OE y otros números de terceros en el sitio web y catálogo solo son con fines de referencia.

RAV 4
II XA20
2000 - 2005

Imagen	Clave del Producto y Descripción	Detalles	OEM
	TO4024 TORNILLO ESTABILIZADOR DELANTERO	Peso : 0,364 kg / 0.802 lb Tipo de Material : Metal Longitud : 285 mm / 11.22 inch Diámetro de Cuerda del Perno : M10X1,25	4882042020, 48820-42020
	TO4024A TORNILLO ESTABILIZADOR DELANTERO	Peso : 0,364 kg / 0.802 lb Tipo de Material : Metal Longitud : 285 mm / 11.22 inch Diámetro de Cuerda del Perno : M12X1,5 Nota : M12X1,25	48820-42020*
	TO4025 TORNILLO ESTABILIZADOR TRASERO DERECHA	Peso : 0,233 kg / 0.514 lb Tipo de Material : Metal Longitud : 100 mm / 3.94 inch Diámetro de Cuerda del Perno : M10X1,5	4883042010, 48830-42010
	TO6032 HORQUILLAS FRONTAL DERECHO INFERIOR	Peso : 3,882 kg / 8.558 lb Tipo de Material : Metal	48068-42040*, 4806842040 48068-42040
	TO6032J HORQUILLAS FRONTAL DERECHO INFERIOR	Peso : 3,118 kg / 6.874 lb Tipo de Material : Metal	48068-42040
	TO6033 HORQUILLAS FRONTAL INFERIOR IZQUIERDO	Peso : 3,882 kg / 8.558 lb Tipo de Material : Metal	48069-42040*, 4806942040 48069-42040
	TO6033J HORQUILLAS FRONTAL INFERIOR IZQUIERDO	Peso : 3,118 kg / 6.874 lb Tipo de Material : Metal	48069-42040
	TO9003 HORQUILLAS TRASERO INFERIOR DERECHO		4872042020, 48720-42020
	TO9004 HORQUILLAS TRASERO INFERIOR IZQUIERDO		4873042020, 48730-42020
	TO11022 BUJES CENTRAL	Posicion : Peso : 0,153 kg / 0.337 lb	48068 05070*, 4806802080
	TO11036 BUJES	Posicion : Izquierda Y Derecha	

* Nombres de los vehículos, marcas, modelos, símbolos y logos, número OE y otros números de terceros en el sitio web y catálogo solo son con fines de referencia.

RAV 4 II XA20 2000 - 2005







Imagen	Clave del Producto y Descripción	Detalles	OEM
	TO12010 GOMA DE BARRA ESTABILIZADORA TRASERA	Chasis (Delantero / Trasero) : Trasera Posicion : Izquierda Y Derecha Tipo de Material : Rubber Nota : VIRAJ DEMIR LASTIGI ÖN	4881542040, 48815-42040
	TO12010K GOMA DE BARRA ESTABILIZADORA TRASERA	Chasis (Delantero / Trasero) : Trasera Posicion : Izquierda Y Derecha Tipo de Material : Rubber Nota : VIRAJ DEMIR LASTIGI ÖN İKİLİ	48815-42040*, 4881542040
	TO12011 GOMA DE BARRA ESTABILIZADORA TRASERA	Chasis (Delantero / Trasero) : Trasera Posicion : Izquierda Y Derecha Tipo de Material : Rubber Nota : VIRAJ DEMIR LASTIGI ARKA	4881542030, 48815-42030
	TO12011K GOMA DE BARRA ESTABILIZADORA TRASERA	Chasis (Delantero / Trasero) : Trasera Posicion : Izquierda Y Derecha Tipo de Material : Rubber Nota : VIRAJ DEMIR LASTIGI ARKA İKİLİ	4881542030, 48815-42030
	TO12012 GOMA DE BARRA ESTABILIZADORA DELANTERO	Chasis (Delantero / Trasero) : Delantero Posicion : Izquierda Y Derecha Tipo de Material : Rubber Nota : VIRAJ DEMIR LASTIGI ÖN	4881542050, 48815-42050
	TO12012K GOMA DE BARRA ESTABILIZADORA DELANTERO	Chasis (Delantero / Trasero) : Delantero Posicion : Izquierda Y Derecha Tipo de Material : Rubber Nota : VIRAJ DEMIR LASTIGI ÖN İKİLİ	48815-42050*, 4881542050
	TO15002 Cubre Polvo De Amortiguador	Chasis (Delantero / Trasero) : Delantero	45535-12100, 45535-33010

RAV 4 III XA30 2005 - 2013







Imagen	Clave del Producto y Descripción	Detalles	OEM
	TO1015 RÓTULA FRONTAL INFERIOR	Peso : 0,835 kg / 1.841 lb Medida de Cono : Ø17,5 Diámetro del Horificio de Cone : Ø12 / M12X1,25 Diámetro de Cuerda del Perno : M14X1,5	4333009630, 43330-09630 4333019245, 43330-19245
	TO2038 TERMINAL EXTERIOR FRONTAL DERECHO	Peso : 0,909 kg / 2.004 lb Longitud : 195 mm / 7.68 inch Tamaño de la Rosca : M16X1,5 Diámetro de Cuerda del Perno : M12X1,25 Diámetro del Cono del Perno : Ø13,6	4504649195, 45046-49195
	TO2039 TERMINAL EXTERIOR FRONTAL IZQUIERDO	Peso : 0,909 kg / 2.004 lb Longitud : 195 mm / 7.68 inch Tamaño de la Rosca : M16X1,5 Diámetro de Cuerda del Perno : M12X1,25 Diámetro del Cono del Perno : Ø13,6	4504749135, 4504749195 45047-49195

* Nombres de los vehículos, marcas, modelos, símbolos y logos, número OE y otros números de terceros en el sitio web y catálogo solo son con fines de referencia.

RAV 4
III XA30
2005 - 2013

Imagen	Clave del Producto y Descripción	Detalles	OEM
	TO3032 TERMINAL INTERIOR DELANTERO	Peso : 0,594 kg / 1.310 lb Longitud : 242,5 mm / 9.55 inch	45510-42030
	TO4032 TORNILLO ESTABILIZADOR DELANTERO	Peso : 0,559 kg / 1.232 lb Tipo de Material : Metal Longitud : 360 mm / 14.17 inch Diámetro de Cuerda del Perno : M12X1,25	4882002070, 48820-02070 488200R010, 4882042030 4882047020, 48820-47020
	TO4037 TORNILLO ESTABILIZADOR TRASERA	Peso : 0,311 kg / 0.686 lb Tipo de Material : Metal Longitud : 135 mm / 5.31 inch Diámetro de Cuerda del Perno : M12X1,25	4883042020, 48830-42020 4883042021, 48830-42021
	TO6067 HORQUILLAS FRONTAL DERECHO INFERIOR	Peso : 4,973 kg / 10.964 lb Tipo de Material : Metal	48068-0R020, 48068-42050
	TO6067J HORQUILLAS FRONTAL DERECHO INFERIOR	Peso : 4,118 kg / 9.079 lb Tipo de Material : Metal	48068-0R010, 48068-42050 48068-42051
	TO6068 HORQUILLAS FRONTAL INFERIOR IZQUIERDO	Peso : 4,973 kg / 10.964 lb Tipo de Material : Metal	48069-0R020, 48069-42050
	TO6068J HORQUILLAS FRONTAL INFERIOR IZQUIERDO	Peso : 4,118 kg / 9.079 lb Tipo de Material : Metal	48069-0R020, 48069-42050 48069-42051
	TO9009 HORQUILLAS INFERIOR TRASERO	Peso : 1,128 kg / 2.487 lb	48710-0R010, 48710-42020
	TO9011 Horquilla & Tijera	Peso : 1,434 kg / 3.161 lb	4877042040
	TO11028 BUJES	Posicion : Izquierda Y Derecha Peso : 0,150 kg / 0.331 lb	4865402040
	TO11038 BUJES DELANTERO	Chasis (Delantero / Trasero) : Delantero Posicion : Izquierda Y Derecha Peso : 0,400 kg / 0.882 lb	4865542060

* Nombres de los vehículos, marcas, modelos, símbolos y logos, número OE y otros números de terceros en el sitio web y catálogo solo son con fines de referencia.

RAV 4		III XA30		2005 - 2013	
Imagen	Clave del Producto y Descripción	Detalles	OEM		
	TO11056 Buje De Tornillo Estabilizador	Chasis (Delantero / Trasero) : Trasera Tornillo Estabilizador 1 : TO4037	4883042020*, 4883042021* 4883042022*		
	TO11056K Buje De Tornillo Estabilizador	Chasis (Delantero / Trasero) : Trasera Tornillo Estabilizador 1 : TO4037	4883042020*, 4883042021* 4883042022*		
	TO12015 SOPORTE TRASERA	Chasis (Delantero / Trasero) : Trasera Posicion : Izquierda Y Derecha Tipo de Material : Rubber	48818-42010		
	TO12015K GOMA DE BARRA ESTABILIZADORA TRASERA	Chasis (Delantero / Trasero) : Trasera Posicion : Izquierda Y Derecha Tipo de Material : Rubber Nota : VIRAJ DEMIR LASTIGI ARKA IKİLİ	48818-42010		
	TO12048 Soporte De Motor	Chasis (Delantero / Trasero) : Delantero Posicion : Derecha Peso : 1,575 kg / 3.472 lb	12305-28230, 12305-28231		
	TO12059 Soporte De Motor	Chasis (Delantero / Trasero) : Delantero Peso : 1,105 kg / 2.436 lb	12361-0D180, 12361-0T010 12361-28230, 12361-28240 12361-28250, 12361-36130		

RAV 4		IV XA40		2013 - 2018	
Imagen	Clave del Producto y Descripción	Detalles	OEM		
	TO1015 RÓTULA FRONTAL INFERIOR	Peso : 0,835 kg / 1.841 lb Medida de Cono : Ø17,5 Diámetro del Horificio de Cono : Ø12 / M12X1,25 Diámetro de Cuerda del Perno : M14X1,5	4333009630, 43330-09630 4333019245, 43330-19245		
	TO2038 TERMINAL EXTERIOR FRONTAL DERECHO	Peso : 0,909 kg / 2.004 lb Longitud : 195 mm / 7.68 inch Tamaño de la Rosca : M16X1,5 Diámetro de Cuerda del Perno : M12X1,25 Diámetro del Cono del Perno : Ø13,6	4504649195, 45046-49195		
	TO2039 TERMINAL EXTERIOR FRONTAL IZQUIERDO	Peso : 0,909 kg / 2.004 lb Longitud : 195 mm / 7.68 inch Tamaño de la Rosca : M16X1,5 Diámetro de Cuerda del Perno : M12X1,25 Diámetro del Cono del Perno : Ø13,6	4504749135, 4504749195 45047-49195		
	TO4032 TORNILLO ESTABILIZADOR DELANTERO	Peso : 0,559 kg / 1.232 lb Tipo de Material : Metal Longitud : 360 mm / 14.17 inch Diámetro de Cuerda del Perno : M12X1,25	4882002070, 48820-02070 488200R010, 4882042030 4882047020, 48820-47020		

* Nombres de los vehículos, marcas, modelos, símbolos y logos, número OE y otros números de terceros en el sitio web y catálogo solo son con fines de referencia.

RAV 4
IV XA40
2013 - 2018





Imagen	Clave del Producto y Descripción	Detalles	OEM
	TO4037 TORNILLO ESTABILIZADOR TRASERA	Peso : 0,311 kg / 0.686 lb Tipo de Material : Metal Longitud : 135 mm / 5.31 inch Diámetro de Cuerda del Perno : M12X1,25	4883042020, 48830-42020 4883042021, 48830-42021
	TO6075 HORQUILLAS FRONTAL DERECHO INFERIOR	Peso : 5,2 kg / 11.464 lb Tipo de Material : Metal	48068-0R030*, 480680R030 4806842060*, 48068-42060*
	TO6075J HORQUILLAS FRONTAL DERECHO INFERIOR	Peso : 4,35 kg / 9.590 lb Tipo de Material : Metal	480680R030, 48068-0R030 4806842060*, 48068-42060
	TO6076 HORQUILLAS FRONTAL INFERIOR IZQUIERDO	Peso : 5,2 kg / 11.464 lb Tipo de Material : Metal	48069-0R030*, 480690R030 4806942060*, 48069-42060*
	TO6076J HORQUILLAS FRONTAL INFERIOR IZQUIERDO	Peso : 4,35 kg / 9.590 lb Tipo de Material : Metal	480690R030, 48069-0R030 4806942060*, 48069-42060
	TO9005 HORQUILLAS INFERIOR TRASERO	Peso : 0,93 kg / 2.050 lb Tipo de Material : Fundicion	487100R030, 48710-0R030 48710-42030
	TO9012 Horquilla & Tijera	Peso : 1,434 kg / 3.161 lb	4879042020
	TO11028 BUJES	Posicion : Izquierda Y Derecha Peso : 0,150 kg / 0.331 lb	4865402040
	TO11038 BUJES DELANTERO	Chasis (Delantero / Trasero) : Delantero Posicion : Izquierda Y Derecha Peso : 0,400 kg / 0.882 lb	4865542060
	TO11039 BUJES INFERIOR TRASERO	Chasis (Delantero / Trasero) : Trasera Posicion : Peso : 0,175 kg / 0.386 lb	487100R030*, 48710-0R030-P 48710-42030-P, part of 487100R030
	TO11056 Buje De Tornillo Estabilizador	Chasis (Delantero / Trasero) : Trasera Tornillo Estabilizador 1 : TO4037	4883042020*, 4883042021* 4883042022*

* Nombres de los vehículos, marcas, modelos, símbolos y logos, número OE y otros números de terceros en el sitio web y catálogo solo son con fines de referencia.

RAV 4 IV XA40 2013 - 2018

Imagen	Clave del Producto y Descripción	Detalles	OEM
	TO11056K Buje De Tornillo Estabilizador	Chasis (Delantero / Trasero) : Trasera Tornillo Estabilizador 1 : TO4037	4883042020*, 4883042021* 4883042022*

RAV 4 V XA50 2019 -







Imagen	Clave del Producto y Descripción	Detalles	OEM
	TO2100 Terminal Exterior	Peso : 0,460 kg / 1.014 lb	45460-09300
	TO4100 Tornillo Estabilizador	Peso : 0,440 kg / 0.970 lb Tipo de Material : Metal Longitud : 298 mm / 11.73 inch	48820-42040
	TO4102 Tornillo Estabilizador	Peso : 0,425 kg / 0.937 lb Longitud : 174 mm / 6.85 inch	48830-0R030
	TO9051 Horquilla & Tijera	Peso : 0,855 kg / 1.885 lb Tipo de Material : Hoja De Metal	48710-0R050

SEQUOIA 2001 - 2004

Imagen	Clave del Producto y Descripción	Detalles	OEM
	TO1037 RÓTULA FRONTAL DERECHO INFERIOR	Peso : 2,032 kg / 4.480 lb Medida de Cono : Ø17,5 Diámetro del Horificio de Cone : Ø12,5 / Ø10,5 Diámetro de Cuerda del Perno : M16X1,5	43330-39415, 43330-39465 43330-39466, 43330-39585
	TO1038 RÓTULA FRONTAL INFERIOR IZQUIERDO	Peso : 2,032 kg / 4.480 lb Medida de Cono : Ø17,5 Diámetro del Horificio de Cone : Ø12,5 / Ø10,5 Diámetro de Cuerda del Perno : M16X1,5	43340-39325, 43340-39355 43340-39356, 43340-39465
	TO1047 RÓTULA FRONTAL SUPERIOR	Peso : 0,380 kg / 0.838 lb Medida de Cono : Ø15,8 Diámetro de Cuerda del Perno : M14X1,5 Diámetro del Cuerpo de la Rotu : 43,4	4331039016, 4331039085
	TO1062 Rotula	Peso : 2,145 kg / 4.729 lb	4333039605





* Nombres de los vehículos, marcas, modelos, símbolos y logos, número OE y otros números de terceros en el sitio web y catálogo solo son con fines de referencia.

SEQUOIA
2001 - 2004







Imagen	Clave del Producto y Descripción	Detalles	OEM
	TO1063 Rotula	Peso : 2,145 kg / 4.729 lb	4334039485
	TO2091 Terminal Exterior	Peso : 0,592 kg / 1.305 lb Longitud : 74 mm / 2.91 inch	4504639395, 4504639465
	TO2092 Terminal Exterior	Peso : 0,592 kg / 1.305 lb Longitud : 74 mm / 2.91 inch	4504739235, 4504739295
	TO3012 TERMINAL INTERIOR DELANTERO	Peso : 0,776 kg / 1.711 lb Longitud : 193 mm / 7.60 inch Tamaño de la Rosca : M18X1,5 Diámetro de Cuerda del Perno : M18X1,5	4550309120, 45503-09120 4550309240, 45503-09240
	TO4067 TORNILLO ESTABILIZADOR DELANTERO	Peso : 0,432 kg / 0.952 lb	4882034010
	TO4077 Tornillo Estabilizador	Peso : 0,384 kg / 0.847 lb Tipo de Material : Metal Longitud : 131 mm / 5.16 inch	488300C010
	TO6089 HORQUILLAS FRONTAL DERECHO INFERIOR	Peso : 8,064 kg / 17.778 lb Tipo de Material : Metal	48068-34020, 48068-34030 5071735
	TO6090 HORQUILLAS FRONTAL INFERIOR IZQUIERDO	Peso : 8,064 kg / 17.778 lb Tipo de Material : Metal	48069-34020, 48069-34030 5071734
	TO6093 HORQUILLAS FRONTAL SUPERIOR DERECHO	Peso : 2,830 kg / 6.239 lb	48610-34010
	TO6094 HORQUILLAS FRONTAL SUPERIOR IZQUIERDO	Peso : 2,830 kg / 6.239 lb	48630-34010
	TO9022 Horquilla & Tijera	Peso : 1,775 kg / 3.913 lb	4871034010

* Nombres de los vehículos, marcas, modelos, símbolos y logos, número OE y otros números de terceros en el sitio web y catálogo solo son con fines de referencia.

SEQUOIA
2001 - 2004











Imagen	Clave del Producto y Descripción	Detalles	OEM
	TO9023 Horquilla & Tijera	Peso : 1,805 kg / 3.979 lb	4871034020
	TO9024 Horquilla & Tijera	Peso : 3,715 kg / 8.190 lb	4872034010
	TO11040 BUJES FRONTAL SUPERIOR	Chasis (Delantero / Trasero) : Delantero Posicion :	486320K040, 48632-0K040 48632-34010
	TO11054 Buje De Horquilla & Tijera	Chasis (Delantero / Trasero) : Trasera Posicion : Superior Peso : 0,325 kg / 0.717 lb	48710-34010*, 48710-34020*

SEQUOIA
2005 - 2007

Imagen	Clave del Producto y Descripción	Detalles	OEM
	TO1047 RÓTULA FRONTAL SUPERIOR	Peso : 0,380 kg / 0.838 lb Medida de Cono : Ø15,8 Diámetro de Cuerda del Perno : M14X1,5 Diámetro del Cuerpo de la Rotu : 43,4	4331039016, 4331039085
	TO1051 RÓTULA FRONTAL DERECHO INFERIOR	Peso : 2,310 kg / 5.093 lb	43330-39655, 43330-39825 43340-39575
	TO1052 RÓTULA FRONTAL INFERIOR IZQUIERDO	Peso : 2,310 kg / 5.093 lb	43340-39515, 43340-39575 43340-39595
	TO2101 Terminal Exterior	Peso : 0,620 kg / 1.367 lb	45046-09210
	TO2102 Terminal Exterior	Peso : 0,620 kg / 1.367 lb	45047-09090
	TO3012 TERMINAL INTERIOR DELANTERO	Peso : 0,776 kg / 1.711 lb Longitud : 193 mm / 7.60 inch Tamaño de la Rosca : M18X1,5 Diámetro de Cuerda del Perno : M18X1,5	4550309120, 45503-09120 4550309240, 45503-09240

* Nombres de los vehículos, marcas, modelos, símbolos y logos, número OE y otros números de terceros en el sitio web y catálogo solo son con fines de referencia.

SEQUOIA
2005 - 2007

Imagen	Clave del Producto y Descripción	Detalles	OEM
	TO4067 TORNILLO ESTABILIZADOR DELANTERO	Peso : 0,432 kg / 0.952 lb	4882034010
	TO4077 Tornillo Estabilizador	Peso : 0,384 kg / 0.847 lb Tipo de Material : Metal Longitud : 131 mm / 5.16 inch	488300C010
	TO6093 HORQUILLAS FRONTAL SUPERIOR DERECHO	Peso : 2,830 kg / 6.239 lb	48610-34010
	TO6094 HORQUILLAS FRONTAL SUPERIOR IZQUIERDO	Peso : 2,830 kg / 6.239 lb	48630-34010
	TO6099 Horquilla & Tijera	Peso : 8,100 kg / 17.857 lb	4333039825, 4806834040 5071737
	TO6100 Horquilla & Tijera	Peso : 8,100 kg / 17.857 lb	4334039595, 4806934040 5071736
	TO9022 Horquilla & Tijera	Peso : 1,775 kg / 3.913 lb	4871034010
	TO9023 Horquilla & Tijera	Peso : 1,805 kg / 3.979 lb	4871034020
	TO9024 Horquilla & Tijera	Peso : 3,715 kg / 8.190 lb	4872034010
	TO11040 BUJES FRONTAL SUPERIOR	Chasis (Delantero / Trasero) : Delantero Posicion :	486320K040, 48632-0K040 48632-34010
	TO11054 Buje De Horquilla & Tijera	Chasis (Delantero / Trasero) : Trasera Posicion : Superior Peso : 0,325 kg / 0.717 lb	48710-34010*, 48710-34020*

* Nombres de los vehículos, marcas, modelos, símbolos y logos, número OE y otros números de terceros en el sitio web y catálogo solo son con fines de referencia.

SEQUOIA
2008 - 2017









Imagen	Clave del Producto y Descripción	Detalles	OEM
	TO1032 RÓTULA FRONTAL SUPERIOR	Peso : 0,485 kg / 1.069 lb Medida de Cono : Ø15,8 Diámetro de Cuerda del Perno : M14X1,5 Diámetro del Cuerpo de la Rotu : Ø46,3	48630-60010*
	TO1048 RÓTULA FRONTAL INFERIOR	Peso : 0,62 kg / 1.367 lb	4806809100*, 4806809100-P 4806860030, 4806909090* 4806909090-P, 4806960030 Part of 4806809100, Part of 4806909090
	TO2074 TERMINAL EXTERIOR FRONTAL DERECHO	Peso : 1,18 kg / 2.601 lb Longitud : 85 mm / 3.35 inch	4504609560
	TO2075 TERMINAL EXTERIOR FRONTAL IZQUIERDO	Peso : 1,18 kg / 2.601 lb Longitud : 85 mm / 3.35 inch	4504709260
	TO3036 Terminal interior	Peso : 1,470 kg / 3.241 lb Longitud : 233 mm / 9.17 inch	074550309240, 455030C020 455030C030, 74550309240
	SU4009 TORNILLO ESTABILIZADOR TRASERO DERECHA	Peso : 0,2 kg / 0.441 lb Longitud : 63 mm / 2.48 inch	20470XA000
	SU4010 TORNILLO ESTABILIZADOR TRASERO IZQUIERDO	Peso : 0,2 kg / 0.441 lb Longitud : 63 mm / 2.48 inch	20470XA010
	TO4063 TORNILLO ESTABILIZADOR FRONTAL DERECHO	Peso : 0,492 kg / 1.085 lb Longitud : 85 mm / 3.35 inch	488200C010
	TO4064 TORNILLO ESTABILIZADOR FRONTAL IZQUIERDO	Peso : 0,492 kg / 1.085 lb Longitud : 85 mm / 3.35 inch	488100C010
	TO6087 HORQUILLAS FRONTAL DERECHO INFERIOR	Peso : 3,495 kg / 7.705 lb	48610-0C010, 48610-0C011
	TO6088 HORQUILLAS FRONTAL INFERIOR IZQUIERDO	Peso : 3,495 kg / 7.705 lb	48630-0C010, 48630-0C011

* Nombres de los vehículos, marcas, modelos, símbolos y logos, número OE y otros números de terceros en el sitio web y catálogo solo son con fines de referencia.

SEQUOIA
2008 - 2017



Imagen	Clave del Producto y Descripción	Detalles	OEM
	TO6105 Horquilla & Tijera	Peso : 11,959 kg / 26.365 lb	4806809100, 480680C020
	TO6106 Horquilla & Tijera	Peso : 11,959 kg / 26.365 lb	4806909090, 480690C020

SIENNA
XL10
1998 - 2003

Imagen	Clave del Producto y Descripción	Detalles	OEM
	TO1005 RÓTULA FRONTAL INFERIOR	Peso : 0,815 kg / 1.797 lb Medida de Cono : Ø17,5 Diámetro del Horificio de Cono : Ø12 / M12X1,25 Diámetro de Cuerda del Perno : M14X1,5	43330-09050, 43330-09051 43330-39285, 43330-39435 5051178
	TO1066 Rotula	Peso : 0,690 kg / 1.521 lb	43330-09051
	TO2002 TERMINAL EXTERIOR DELANTERO	Peso : 0,346 kg / 0.763 lb Longitud : 84 mm / 3.31 inch Tamaño de la Rosca : M15X1,5 Diámetro de Cuerda del Perno : M12X1,25 Diámetro del Cono del Perno : Ø12,6	45046-09190, 45046-29255 45046-59115
	TO3830 TERMINAL INTERIOR DELANTERO	Peso : 0,749 kg / 1.651 lb Longitud : 336 mm / 13.23 inch Tamaño de la Rosca : M14X1,5 Diámetro de Cuerda del Perno : M15X1,5	45046-29355, 45503-09030 45503-09040, 45503-29355 45503-39055, 45503-39135
	TO20023830 Terminales Completas	Peso : 1,050 kg / 2.315 lb Terminal Exterior : TO2002 Terminal Interior : TO3830	
	TO4072 TORNILLO ESTABILIZADOR FRONTAL DERECHO	Peso : 0,392 kg / 0.864 lb Longitud : 306 mm / 12.05 inch Diámetro de Cuerda del Perno : M10X1,25	1032464, 48820-08010
	TO4073 TORNILLO ESTABILIZADOR FRONTAL IZQUIERDO	Peso : 0,392 kg / 0.864 lb Longitud : 306 mm / 12.05 inch Diámetro de Cuerda del Perno : M10X1,25	1032465, 48810-08010
	TO6133 Horquilla & Tijera	Peso : 3,960 kg / 8.730 lb	48068-08011

* Nombres de los vehículos, marcas, modelos, símbolos y logos, número OE y otros números de terceros en el sitio web y catálogo solo son con fines de referencia.

SIENNA XL10 1998 - 2003

Imagen	Clave del Producto y Descripción	Detalles	OEM
	TO6133J Horquilla & Tijera	Peso : 3,150 kg / 6.945 lb	48068-08011*
	TO6134 Horquilla & Tijera	Peso : 3,960 kg / 8.730 lb	48069-08011
	TO6134J Horquilla & Tijera	Peso : 3,150 kg / 6.945 lb	48069-08011*

SIENNA XL20 2004 - 2010

Imagen	Clave del Producto y Descripción	Detalles	OEM
	TO1006 RÓTULA FRONTAL DERECHO INFERIOR	Peso : 0,81 kg / 1.786 lb Medida de Cono : Ø17,5 Diámetro del Horificio de Cono : Ø12 / M12X1,25 Diámetro de Cuerda del Perno : M14X1,5	4333009160, 43330-09160 4333009560, 43330-09560 4333029405, 43330-29405 4333029615, 43330-29615 4334029615, 43340-29615
	TO1007 RÓTULA FRONTAL INFERIOR IZQUIERDO	Peso : 0,81 kg / 1.786 lb Medida de Cono : Ø17,5 Diámetro del Horificio de Cono : Ø12 / M12X1,25 Diámetro de Cuerda del Perno : M14X1,5	43340-09010, 4334009080 43340-09080, 4334029175 43340-29175, 4334029215 43340-29215, K90346 K-90346
	TO2063 TERMINAL EXTERIOR FRONTAL DERECHO	Peso : 0,824 kg / 1.817 lb Longitud : 205 mm / 8.07 inch Tamaño de la Rosca : M16X1,5 Diámetro de Cuerda del Perno : M12X1,25 Diámetro del Cono del Perno : Ø16	45460-09030, 4546009040 45460-09040
	TO2064 TERMINAL EXTERIOR FRONTAL IZQUIERDO	Peso : 0,824 kg / 1.817 lb	4547009030, 45470-09030
	TO3005 TERMINAL INTERIOR DELANTERO	Peso : 0,632 kg / 1.393 lb Longitud : 244 mm / 9.61 inch Tamaño de la Rosca : M14X1,5 Diámetro de Cuerda del Perno : M16X1,5	4550309250, 45503-09250
	TO4065 TORNILLO ESTABILIZADOR DELANTERO	Peso : 0,56 kg / 1.235 lb	4882008020
	TO6077 HORQUILLAS FRONTAL DERECHO INFERIOR	Peso : 4,54 kg / 10.009 lb Tipo de Material : Metal	48068-08020, 4806808021 48068-08021

* Nombres de los vehículos, marcas, modelos, símbolos y logos, número OE y otros números de terceros en el sitio web y catálogo solo son con fines de referencia.

SIENNA XL20 2004 - 2010

Imagen	Clave del Producto y Descripción	Detalles	OEM
	TO6077J Horquilla & Tijera	Peso : 3,834 kg / 8.453 lb Tipo de Material : Metal	48068-08021
	TO6078 HORQUILLAS FRONTAL INFERIOR IZQUIERDO	Peso : 4,54 kg / 10.009 lb Tipo de Material : Metal	48069-08020, 4806908021 48069-08021
	TO6078J Horquilla & Tijera	Peso : 3,834 kg / 8.453 lb Tipo de Material : Metal	48069-08021
	TO11032 BUJES	Posicion : Izquierda Y Derecha Peso : 0,278 kg / 0.613 lb	48068-08020-P, 48068-08021-P 48069-08020-P, 48069-08021-P
	TO11033 BUJES DELANTERO	Chasis (Delantero / Trasero) : Delantero Posicion : Izquierda Y Derecha Peso : 0,39 kg / 0.860 lb	48068-08020-P, 48068-08021-P 48069-08020-P, 48069-08021-P

SIENNA XL30 2011 - 2020

Imagen	Clave del Producto y Descripción	Detalles	OEM
	TO1045 RÓTULA FRONTAL DERECHO INFERIOR	Peso : 1,02 kg / 2.249 lb Medida de Cono : Ø17,80 Diámetro de Cuerda del Perno : M14X1,5	4333009780, 43330-09780 4333049165
	TO1046 RÓTULA FRONTAL INFERIOR IZQUIERDO	Peso : 1,02 kg / 2.249 lb Medida de Cono : Ø17,80 Diámetro de Cuerda del Perno : M14X1,5	4334009140, 43340-09140 4334049035
	TO2097 Terminal Exterior	Peso : 0,860 kg / 1.896 lb	4546009210
	TO2098 Terminal Exterior		4547009130
	TO4070 TORNILLO ESTABILIZADOR DELANTERO	Peso : 0,546 kg / 1.204 lb Tipo de Material : Metal Longitud : 295 mm / 11.61 inch Diámetro de Cuerda del Perno : M12X1,25	4882008030

* Nombres de los vehículos, marcas, modelos, símbolos y logos, número OE y otros números de terceros en el sitio web y catálogo solo son con fines de referencia.

SIENNA XL30 2011 - 2020

Imagen	Clave del Producto y Descripción	Detalles	OEM
	TO6095 HORQUILLAS FRONTAL DERECHO INFERIOR	Peso : 4,932 kg / 10.873 lb Tipo de Material : Metal	48068-08040
	TO6095J HORQUILLAS FRONTAL DERECHO INFERIOR	Peso : 4,280 kg / 9.436 lb Tipo de Material : Metal	48068-08040
	TO6096 HORQUILLAS FRONTAL INFERIOR IZQUIERDO	Peso : 4,932 kg / 10.873 lb Tipo de Material : Metal	48069-08040
	TO6096J HORQUILLAS FRONTAL INFERIOR IZQUIERDO	Peso : 4,280 kg / 9.436 lb Tipo de Material : Metal	48069-08040
	TO12018 Soporte De Motor	Chasis (Delantero / Trasero) : Delantero Posicion : Izquierdo Peso : 2,105 kg / 4.641 lb	12372-0H090, 12372-0H100 12372-0P010, 12372-0V020 12372-28200, 12372-31010 12372-36040

SOLARA V3 2004 - 2008

Imagen	Clave del Producto y Descripción	Detalles	OEM
	TO1006 RÓTULA FRONTAL DERECHO INFERIOR	Peso : 0,81 kg / 1.786 lb Medida de Cono : Ø17,5 Diámetro del Horificio de Cono : Ø12 / M12X1,25 Diámetro de Cuerda del Perno : M14X1,5	4333009160, 43330-09160 4333009560, 43330-09560 4333029405, 43330-29405 4333029615, 43330-29615 4334029615, 43340-29615
	TO1007 RÓTULA FRONTAL INFERIOR IZQUIERDO	Peso : 0,81 kg / 1.786 lb Medida de Cono : Ø17,5 Diámetro del Horificio de Cono : Ø12 / M12X1,25 Diámetro de Cuerda del Perno : M14X1,5	43340-09010, 4334009080 43340-09080, 4334029175 43340-29175, 4334029215 43340-29215, K90346 K-90346
	TO2008 TERMINAL EXTERIOR FRONTAL DERECHO	Peso : 0,689 kg / 1.519 lb Longitud : 191 mm / 7.52 inch Tamaño de la Rosca : M15X1,5 Diámetro de Cuerda del Perno : M12X1,25 Diámetro del Cono del Perno : Ø13,5	4546039635, 45460-39635 ES80602
	TO2009 TERMINAL EXTERIOR FRONTAL IZQUIERDO	Peso : 0,56 kg / 1.235 lb Longitud : 191 mm / 7.52 inch Tamaño de la Rosca : M15X1,5 Diámetro de Cuerda del Perno : M12X1,25 Diámetro del Cono del Perno : Ø13,5	4547009040, 4547039225 45470-39225, ES80603
	TO3843 TERMINAL INTERIOR DELANTERO	Peso : 0,667 kg / 1.470 lb Longitud : 236.8 mm / 9.32 inch Tamaño de la Rosca : M14X1,5 Diámetro de Cuerda del Perno : M15X1,5	45503-09230, 45503-39225

* Nombres de los vehículos, marcas, modelos, símbolos y logos, número OE y otros números de terceros en el sitio web y catálogo solo son con fines de referencia.

SOLARA
V3
2004 - 2008









Imagen	Clave del Producto y Descripción	Detalles	OEM
	TO4005 TORNILLO ESTABILIZADOR DELANTERO	Peso : 0,379 kg / 0.836 lb Longitud : 260 mm / 10.24 inch Diámetro de Cuerda del Perno : M12X1,25	48820-06040, 48820-28050
	TO6069 HORQUILLAS FRONTAL DERECHO INFERIOR	Peso : 4,063 kg / 8.957 lb Tipo de Material : Metal	48068-33050**, 48068-33050 48068-33070
	TO6069J HORQUILLAS FRONTAL DERECHO INFERIOR	Peso : 3,218 kg / 7.094 lb Tipo de Material : Metal	48068-33050, 48068-33070
	TO6070 HORQUILLAS FRONTAL INFERIOR IZQUIERDO	Peso : 4,063 kg / 8.957 lb Tipo de Material : Metal	48069-33050**, 48069-33050 48069-33070
	TO6070J HORQUILLAS FRONTAL INFERIOR IZQUIERDO	Peso : 3,218 kg / 7.094 lb Tipo de Material : Metal	48069-33050, 48069-33070
	TO9006 HORQUILLAS INFERIOR TRASERO		48730-12010, 48780-12010 48780-12020, 48780-12080
	TO9031 Horquilla & Tijera	Peso : 1,210 kg / 2.668 lb	48730-33080
	TO9032 Horquilla & Tijera	Peso : 1,210 kg / 2.668 lb	48740-33080
	TO11032 BUJES	Posicion : Izquierda Y Derecha Peso : 0,278 kg / 0.613 lb	48068-08020-P, 48068-08021-P 48069-08020-P, 48069-08021-P
	TO11033 BUJES DELANTERO	Chasis (Delantero / Trasero) : Delantero Posicion : Izquierda Y Derecha Peso : 0,39 kg / 0.860 lb	48068-08020-P, 48068-08021-P 48069-08020-P, 48069-08021-P
	TO12041 Soporte De Motor	Chasis (Delantero / Trasero) : Delantero Posicion : Superior Derecho Peso : 1,140 kg / 2.513 lb	12363-28060, 12363-28061

* Nombres de los vehículos, marcas, modelos, símbolos y logos, número OE y otros números de terceros en el sitio web y catálogo solo son con fines de referencia.

SOLARA V3 2004 - 2008









Imagen	Clave del Producto y Descripción	Detalles	OEM
	TO12042 Soporte De Motor	Chasis (Delantero / Trasero) : Delantero Posicion : Derecha Peso : 2,405 kg / 5.302 lb	12362-28100, 12362-28190 12362-36030

SOLARA XV20 1999 - 2003

Imagen	Clave del Producto y Descripción	Detalles	OEM
	TO1005 RÓTULA FRONTAL INFERIOR	Peso : 0,815 kg / 1.797 lb Medida de Cono : Ø17,5 Diámetro del Horificio de Cone : Ø12 / M12X1,25 Diámetro de Cuerda del Perno : M14X1,5	43330-09050, 43330-09051 43330-39285, 43330-39435 5051178
	TO1066 Rotula	Peso : 0,690 kg / 1.521 lb	43330-09051
	TO2002 TERMINAL EXTERIOR DELANTERO	Peso : 0,346 kg / 0.763 lb Longitud : 84 mm / 3.31 inch Tamaño de la Rosca : M15X1,5 Diámetro de Cuerda del Perno : M12X1,25 Diámetro del Cono del Perno : Ø12,6	45046-09190, 45046-29255 45046-59115
	TO3830 TERMINAL INTERIOR DELANTERO	Peso : 0,749 kg / 1.651 lb Longitud : 336 mm / 13.23 inch Tamaño de la Rosca : M14X1,5 Diámetro de Cuerda del Perno : M15X1,5	45046-29355, 45503-09030 45503-09040, 45503-29355 45503-39055, 45503-39135
	TO20023830 Terminales Completas	Peso : 1,050 kg / 2.315 lb Terminal Exterior : TO2002 Terminal Interior : TO3830	
	TO4002 TORNILLO ESTABILIZADOR TRASERA	Peso : 0,27 kg / 0.595 lb Longitud : 195 mm / 7.68 inch Diámetro de Cuerda del Perno : M10X1,25 Nota : Trasera	48810-06030, 4883033010 48830-33010, 4883051010
	TO4003 TORNILLO ESTABILIZADOR FRONTAL DERECHO	Peso : 0,357 kg / 0.787 lb Tipo de Material : Metal Longitud : 285 mm / 11.22 inch Diámetro de Cuerda del Perno : M10X1,25 Nota : Delantero	4882006030, 48820-06030 4882033020, 48820-33020
	TO4004 TORNILLO ESTABILIZADOR FRONTAL IZQUIERDO	Peso : 0,358 kg / 0.789 lb Tipo de Material : Metal Longitud : 285 mm / 11.22 inch Diámetro de Cuerda del Perno : M10X1,25 Nota : Delantero	4881033010, 48810-33010
	TO6133 Horquilla & Tijera	Peso : 3,960 kg / 8.730 lb	48068-08011

* Nombres de los vehículos, marcas, modelos, símbolos y logos, número OE y otros números de terceros en el sitio web y catálogo solo son con fines de referencia.

SOLARA XV20 1999 - 2003

Imagen	Clave del Producto y Descripción	Detalles	OEM
	TO6133J Horquilla & Tijera	Peso : 3,150 kg / 6.945 lb	48068-08011*
	TO6134 Horquilla & Tijera	Peso : 3,960 kg / 8.730 lb	48069-08011
	TO6134J Horquilla & Tijera	Peso : 3,150 kg / 6.945 lb	48069-08011*
	TO9025 Horquilla & Tijera	Peso : 1,050 kg / 2.315 lb	48710-33050, 48710-33051
	TO9046 Horquilla & Tijera	Peso : 1,465 kg / 3.230 lb	48730-AA020
	TO9047 Horquilla & Tijera	Peso : 1,465 kg / 3.230 lb	48740-AA020
	TO10001 Buje De Horquilla & Tijera	Chasis (Delantero / Trasero) : Trasera Posicion : Inferior	Part of 4871006040, Part of 4871006120 Part of 4873007020, Part of 4873007040
	TO12055 Soporte De Motor	Chasis (Delantero / Trasero) : Delantero Posicion : Derecha Peso : 1,085 kg / 2.392 lb	Part of 4873033110 12309-0H041, 12363-0H040 12363-28090

STARLET P7 1984 - 1989

Imagen	Clave del Producto y Descripción	Detalles	OEM
	TO1030 RÓTULA FRONTAL INFERIOR	Peso : 0,56 kg / 1.235 lb Medida de Cono : Ø16,30 Diámetro de Cuerda del Perno : M14X1,5 Diámetro del Cuerpo de la Rotu : Ø51,1	43330-19045, 43330-19075
	TO2031 TERMINAL EXTERIOR DELANTERO		4504619165, 45046-19165

* Nombres de los vehículos, marcas, modelos, símbolos y logos, número OE y otros números de terceros en el sitio web y catálogo solo son con fines de referencia.

STARLET P7 1984 - 1989

Imagen	Clave del Producto y Descripción	Detalles	OEM
	TO3046 Terminal interior	Peso : 0,505 kg / 1.113 lb Longitud : 272 mm / 10.71 inch	45503-19075

STARLET P8 1989 - 1996

Imagen	Clave del Producto y Descripción	Detalles	OEM
	TO1028 RÓTULA FRONTAL DERECHO INFERIOR	Peso : 0,596 kg / 1.314 lb Medida de Cono : Ø13,5 Diámetro del Horificio de Cono : Ø10,2 Diámetro de Cuerda del Perno : M12X1,5	43330-19085
	TO1029 RÓTULA FRONTAL INFERIOR IZQUIERDO	Peso : 0,596 kg / 1.314 lb Medida de Cono : Ø13,5 Diámetro del Horificio de Cono : Ø10,2 Diámetro de Cuerda del Perno : M12X1,5	43340-19025
	TO2060 TERMINAL EXTERIOR DELANTERO	Peso : 0,318 kg / 0.701 lb Longitud : 96 mm / 3.78 inch Tamaño de la Rosca : M12X1,25 Diámetro de Cuerda del Perno : M12X1,25 Diámetro del Cono del Perno : Ø12,5	45046-19205, 45046-19206
	TO3009 TERMINAL INTERIOR DELANTERO	Peso : 0,436 kg / 0.961 lb Longitud : 287 mm / 11.30 inch Tamaño de la Rosca : M12X1,25 Diámetro de Cuerda del Perno : M12X1,25	45503-19155, 45503-19195

SUPRA A70 1986 - 1993

Imagen	Clave del Producto y Descripción	Detalles	OEM
	TO1004 RÓTULA DELANTERO	Peso : 0,404 kg / 0.891 lb Medida de Cono : Ø16 Diámetro de Cuerda del Perno : M14X1,5 Diámetro del Cuerpo de la Rotu : Ø44,2	4806829095*, 4806929095*

SUPRA A80 1993 - 2002

Imagen	Clave del Producto y Descripción	Detalles	OEM
	TO4096 Tornillo Estabilizador	Peso : 0,250 kg / 0.551 lb Tipo de Material : Metal Longitud : 70 mm / 2.76 inch	4883014050
	TO4097 Tornillo Estabilizador	Peso : 0,250 kg / 0.551 lb Tipo de Material : Metal Longitud : 70 mm / 2.76 inch	4884014030

* Nombres de los vehículos, marcas, modelos, símbolos y logos, número OE y otros números de terceros en el sitio web y catálogo solo son con fines de referencia.







SUPRA A90 2019 -

Imagen	Clave del Producto y Descripción	Detalles	OEM
	BW9029 Horquilla & Tijera	Peso : 0,625 kg / 1.378 lb Tipo de Material : Hoja De Metal	33326878632, 6878632
	BW9030 Horquilla & Tijera	Peso : 0,625 kg / 1.378 lb Tipo de Material : Hoja De Metal	33326878631, 6878631

T100 1992 - 1998

Imagen	Clave del Producto y Descripción	Detalles	OEM
	TO1056 Rotula	Peso : 0,904 kg / 1.993 lb	43330-39265, 43340-39245

TACOMA I 1995 - 2004

Imagen	Clave del Producto y Descripción	Detalles	OEM
	TO1047 RÓTULA FRONTAL SUPERIOR	Peso : 0,380 kg / 0.838 lb Medida de Cono : Ø15,8 Diámetro de Cuerda del Perno : M14X1,5 Diámetro del Cuerpo de la Rotu : 43,4	4331039016, 4331039085
	TO1059 Rotula	Peso : 1,259 kg / 2.776 lb	4333039355, 4333039565
	TO1060 Rotula	Peso : 1,259 kg / 2.776 lb	4334039275, 4334039445
	TO1064 Rotula	Peso : 0,555 kg / 1.224 lb	4335039105, 4806635140
	TO1065 Rotula	Peso : 0,555 kg / 1.224 lb	4336039095, 4806735070
	TO1067 Rotula	Peso : 2,325 kg / 5.126 lb	43330-39556, 43330-39815











* Nombres de los vehículos, marcas, modelos, símbolos y logos, número OE y otros números de terceros en el sitio web y catálogo solo son con fines de referencia.

TACOMA
I
1995 - 2004

Imagen	Clave del Producto y Descripción	Detalles	OEM
	TO1068 Rotula	Peso : 2,325 kg / 5.126 lb	43340-39436, 43340-39585
	TO2065 TERMINAL EXTERIOR FRONTAL DERECHO	Peso : 0,72 kg / 1.587 lb	4504639335
	TO2066 TERMINAL EXTERIOR FRONTAL IZQUIERDO	Peso : 0,72 kg / 1.587 lb	4504739215
	TO2084 TERMINAL EXTERIOR DELANTERO	Peso : 0,316 kg / 0.697 lb	45046-39285
	TO2095 Terminal Exterior	Peso : 0,945 kg / 2.083 lb Longitud : 240 mm / 9.45 inch	4504639295
	TO2096 Terminal Exterior	Peso : 0,945 kg / 2.083 lb Longitud : 240 mm / 9.45 inch	4504739175
	TO3039 Terminal interior	Peso : 0,380 kg / 0.838 lb Longitud : 280 mm / 11.02 inch	4550339065, 4550339066
	TO3045 Terminal interior	Peso : 0,645 kg / 1.422 lb Longitud : 265 mm / 10.43 inch	45503-39085
	TO3845 TERMINAL INTERIOR DELANTERO	Peso : 0,73 kg / 1.609 lb Longitud : 132 mm / 5.20 inch Tamaño de la Rosca : M18X1,5 Diámetro de Cuerda del Perno : M20X1,5	45503-39075
	TO4091 Tornillo Estabilizador	Peso : 0,300 kg / 0.661 lb Tipo de Material : Metal Longitud : 71 mm / 2.80 inch	4882035040
	TO4092 Tornillo Estabilizador	Peso : 0,300 kg / 0.661 lb Tipo de Material : Metal Longitud : 71 mm / 2.80 inch	4881035020









* Nombres de los vehículos, marcas, modelos, símbolos y logos, número OE y otros números de terceros en el sitio web y catálogo solo son con fines de referencia.

TACOMA
I
1995 - 2004

Imagen	Clave del Producto y Descripción	Detalles	OEM
	TO4095 Tornillo Estabilizador	Peso : 0,410 kg / 0.904 lb Tipo de Material : Metal Longitud : 357 mm / 14.06 inch	48830AD010
	TO4101 Tornillo Estabilizador	Peso : 0,325 kg / 0.717 lb Longitud : 153 mm / 6.02 inch	9010110193, 9049014006 9094801002, 9094802004 9094802034, 9418461000
	TO6091 HORQUILLAS FRONTAL SUPERIOR DERECHO	Peso : 2,536 kg / 5.591 lb Tipo de Material : Metal	48610-35040, 48610-35050
	TO6092 HORQUILLAS FRONTAL SUPERIOR IZQUIERDO	Peso : 2,536 kg / 5.591 lb Tipo de Material : Metal	48630-35020, 48630-35030
	TO6123 Horquilla & Tijera	Peso : 3,420 kg / 7.540 lb	4806635120, 4806635140
	TO6123J Horquilla & Tijera	Peso : 2,740 kg / 6.041 lb	4806635120*, 4806635140*
	TO6124 Horquilla & Tijera	Peso : 3,420 kg / 7.540 lb	4806735050, 4806735070
	TO6124J Horquilla & Tijera	Peso : 2,740 kg / 6.041 lb	4806735050*, 4806735070*
	TO11044 BUJES FRONTAL INFERIOR	Chasis (Delantero / Trasero) : Delantero Posicion :	4806135020, 48061-35020 4806135040, 48061-35040 4806135050, 48061-35050
	TO11044K Buje De Horquilla & Tijera	Chasis (Delantero / Trasero) : Delantero Posicion : Nota : 2 Pieces in 1 Box	4806135020, 48061-35020 4806135040, 48061-35040 4806135050, 48061-35050
	TO12060 Soporte De Motor	Chasis (Delantero / Trasero) : Delantero	12361-62140, 12361-62160



* Nombres de los vehículos, marcas, modelos, símbolos y logos, número OE y otros números de terceros en el sitio web y catálogo solo son con fines de referencia.

TACOMA
II
2005 - 2015

Imagen	Clave del Producto y Descripción	Detalles	OEM
	TO1027 RÓTULA FRONTAL SUPERIOR	Peso : 0,397 kg / 0.875 lb Medida de Cono : Ø15,1 Diámetro de Cuerda del Perno : M14X1,5 Diámetro del Cuerpo de la Rotu : Ø43,8	4331009015, 43310-09015
	TO1055 Rotula	Peso : 0,650 kg / 1.433 lb	4806804040*, 4806904040*
	TO2094 Terminal Exterior	Peso : 0,328 kg / 0.723 lb Longitud : 84 mm / 3.31 inch	4504609330
	TO3037 Terminal interior	Peso : 0,670 kg / 1.477 lb Longitud : 40 mm / 1.57 inch	4550309480
	TO3038 Terminal interior	Peso : 0,750 kg / 1.653 lb Longitud : 44 mm / 1.73 inch	4550309490, 4550309520 4550309550
	TO4083 Tornillo Estabilizador	Peso : 0,405 kg / 0.893 lb Tipo de Material : Metal Longitud : 37 mm / 1.46 inch	48830AD020
	TO6109 Horquilla & Tijera	Peso : 7,045 kg / 15.532 lb	4806804040
	TO6110 Horquilla & Tijera	Peso : 7,045 kg / 15.532 lb	4806904040
	TO6111 Horquilla & Tijera	Peso : 2,635 kg / 5.809 lb	4861004010
	TO6112 Horquilla & Tijera	Peso : 2,635 kg / 5.809 lb	4863004010
	TO6113 Horquilla & Tijera	Peso : 2,415 kg / 5.324 lb	4861004020

* Nombres de los vehículos, marcas, modelos, símbolos y logos, número OE y otros números de terceros en el sitio web y catálogo solo son con fines de referencia.

TACOMA II 2005 - 2015

Imagen	Clave del Producto y Descripción	Detalles	OEM
	TO6114 Horquilla & Tijera	Peso : 2,415 kg / 5.324 lb	4863004020
	TO6125 Horquilla & Tijera	Peso : 7,695 kg / 16.965 lb	4806804030
	TO6126 Horquilla & Tijera	Peso : 7,695 kg / 16.965 lb	4806904030

TACOMA III 2016 -

Imagen	Clave del Producto y Descripción	Detalles	OEM
	TO6127 Horquilla & Tijera		4806804060
	TO6128 Horquilla & Tijera		4806904060

TERCEL L40 1991 - 1994

Imagen	Clave del Producto y Descripción	Detalles	OEM
	FO4099 Tornillo Estabilizador	Peso : 0,185 kg / 0.408 lb Longitud : 121 mm / 4.76 inch	546188B000, 5S4Z5495AA 8AB134100

TERCEL L50 1995 - 1997

Imagen	Clave del Producto y Descripción	Detalles	OEM
	FO4099 Tornillo Estabilizador	Peso : 0,185 kg / 0.408 lb Longitud : 121 mm / 4.76 inch	546188B000, 5S4Z5495AA 8AB134100







TERCEL L50 FACELIFT 1998 - 2000

Imagen	Clave del Producto y Descripción	Detalles	OEM
	FO4099 Tornillo Estabilizador	Peso : 0,185 kg / 0.408 lb Longitud : 121 mm / 4.76 inch	546188B000, 5S4Z5495AA 8AB134100

TRUENO 1995 - 2001









Imagen	Clave del Producto y Descripción	Detalles	OEM
	TO3021 TERMINAL INTERIOR DELANTERO	Peso : 0,193 kg / 0.425 lb Longitud : 160 mm / 6.30 inch	4550319225, 45503-19225

TUNDRA 2000 - 2003

Imagen	Clave del Producto y Descripción	Detalles	OEM
	TO1037 RÓTULA FRONTAL DERECHO INFERIOR	Peso : 2,032 kg / 4.480 lb Medida de Cono : Ø17,5 Diámetro del Horificio de Cono : Ø12,5 / Ø10,5 Diámetro de Cuerda del Perno : M16X1,5	43330-39415, 43330-39465 43330-39466, 43330-39585
	TO1038 RÓTULA FRONTAL INFERIOR IZQUIERDO	Peso : 2,032 kg / 4.480 lb Medida de Cono : Ø17,5 Diámetro del Horificio de Cono : Ø12,5 / Ø10,5 Diámetro de Cuerda del Perno : M16X1,5	43340-39325, 43340-39355 43340-39356, 43340-39465
	TO1047 RÓTULA FRONTAL SUPERIOR	Peso : 0,380 kg / 0.838 lb Medida de Cono : Ø15,8 Diámetro de Cuerda del Perno : M14X1,5 Diámetro del Cuerpo de la Rotu : 43,4	4331039016, 4331039085
	TO1062 Rotula	Peso : 2,145 kg / 4.729 lb	4333039605
	TO1063 Rotula	Peso : 2,145 kg / 4.729 lb	4334039485
	TO2091 Terminal Exterior	Peso : 0,592 kg / 1.305 lb Longitud : 74 mm / 2.91 inch	4504639395, 4504639465
	TO2092 Terminal Exterior	Peso : 0,592 kg / 1.305 lb Longitud : 74 mm / 2.91 inch	4504739235, 4504739295

* Nombres de los vehículos, marcas, modelos, símbolos y logos, número OE y otros números de terceros en el sitio web y catalogo solo son con fines de referencia.

TUNDRA
2000 - 2003

Imagen	Clave del Producto y Descripción	Detalles	OEM
	TO3012 TERMINAL INTERIOR DELANTERO	Peso : 0,776 kg / 1.711 lb Longitud : 193 mm / 7.60 inch Tamaño de la Rosca : M18X1,5 Diámetro de Cuerda del Perno : M18X1,5	4550309120, 45503-09120 4550309240, 45503-09240
	TO4040 TORNILLO ESTABILIZADOR DELANTERO	Peso : 0,29 kg / 0.639 lb Longitud : 128 mm / 5.04 inch Diámetro de Cuerda del Perno : M12X1,25	48820-34020, 4882035030 48820-35030, 48820AD010 48820-AD010
	TO4067 TORNILLO ESTABILIZADOR DELANTERO	Peso : 0,432 kg / 0.952 lb	4882034010
	TO6089 HORQUILLAS FRONTAL DERECHO INFERIOR	Peso : 8,064 kg / 17.778 lb Tipo de Material : Metal	48068-34020, 48068-34030 5071735
	TO6090 HORQUILLAS FRONTAL INFERIOR IZQUIERDO	Peso : 8,064 kg / 17.778 lb Tipo de Material : Metal	48069-34020, 48069-34030 5071734
	TO6093 HORQUILLAS FRONTAL SUPERIOR DERECHO	Peso : 2,830 kg / 6.239 lb	48610-34010
	TO6094 HORQUILLAS FRONTAL SUPERIOR IZQUIERDO	Peso : 2,830 kg / 6.239 lb	48630-34010
	TO11040 BUJES FRONTAL SUPERIOR	Chasis (Delantero / Trasero) : Delantero Posicion :	486320K040, 48632-0K040 48632-34010

TUNDRA
2004 - 2006

Imagen	Clave del Producto y Descripción	Detalles	OEM
	TO1047 RÓTULA FRONTAL SUPERIOR	Peso : 0,380 kg / 0.838 lb Medida de Cono : Ø15,8 Diámetro de Cuerda del Perno : M14X1,5 Diámetro del Cuerpo de la Rotu : 43,4	4331039016, 4331039085
	TO1051 RÓTULA FRONTAL DERECHO INFERIOR	Peso : 2,310 kg / 5.093 lb	43330-39655, 43330-39825 43340-39575

* Nombres de los vehículos, marcas, modelos, símbolos y logos, número OE y otros números de terceros en el sitio web y catálogo solo son con fines de referencia.

TUNDRA
2004 - 2006

Imagen	Clave del Producto y Descripción	Detalles	OEM
	TO1052 RÓTULA FRONTAL INFERIOR IZQUIERDO	Peso : 2,310 kg / 5.093 lb	43340-39515, 43340-39575 43340-39595
	TO2101 Terminal Exterior	Peso : 0,620 kg / 1.367 lb	45046-09210
	TO2102 Terminal Exterior	Peso : 0,620 kg / 1.367 lb	45047-09090
	TO3012 TERMINAL INTERIOR DELANTERO	Peso : 0,776 kg / 1.711 lb Longitud : 193 mm / 7.60 inch Tamaño de la Rosca : M18X1,5 Diámetro de Cuerda del Perno : M18X1,5	4550309120, 45503-09120 4550309240, 45503-09240
	TO4040 TORNILLO ESTABILIZADOR DELANTERO	Peso : 0,29 kg / 0.639 lb Longitud : 128 mm / 5.04 inch Diámetro de Cuerda del Perno : M12X1,25	48820-34020, 4882035030 48820-35030, 48820AD010 48820-AD010
	TO4067 TORNILLO ESTABILIZADOR DELANTERO	Peso : 0,432 kg / 0.952 lb	4882034010
	TO6093 HORQUILLAS FRONTAL SUPERIOR DERECHO	Peso : 2,830 kg / 6.239 lb	48610-34010
	TO6094 HORQUILLAS FRONTAL SUPERIOR IZQUIERDO	Peso : 2,830 kg / 6.239 lb	48630-34010
	TO6099 Horquilla & Tijera	Peso : 8,100 kg / 17.857 lb	4333039825, 4806834040 5071737
	TO6100 Horquilla & Tijera	Peso : 8,100 kg / 17.857 lb	4334039595, 4806934040 5071736
	TO11040 BUJES FRONTAL SUPERIOR	Chasis (Delantero / Trasero) : Delantero Posicion :	486320K040, 48632-0K040 48632-34010

* Nombres de los vehículos, marcas, modelos, símbolos y logos, número OE y otros números de terceros en el sitio web y catálogo solo son con fines de referencia.

TUNDRA
2007 - 2017

Imagen	Clave del Producto y Descripción	Detalles	OEM
	TO1032 RÓTULA FRONTAL SUPERIOR	Peso : 0,485 kg / 1.069 lb Medida de Cono : Ø15,8 Diámetro de Cuerda del Perno : M14X1,5 Diámetro del Cuerpo de la Rotu : Ø46,3	48630-60010*
	TO1048 RÓTULA FRONTAL INFERIOR	Peso : 0,62 kg / 1.367 lb	4806809100*, 4806809100-P 4806860030, 4806909090* 4806909090-P, 4806960030 Part of 4806809100, Part of 4806909090
	TO2074 TERMINAL EXTERIOR FRONTAL DERECHO	Peso : 1,18 kg / 2.601 lb Longitud : 85 mm / 3.35 inch	4504609560
	TO2075 TERMINAL EXTERIOR FRONTAL IZQUIERDO	Peso : 1,18 kg / 2.601 lb Longitud : 85 mm / 3.35 inch	4504709260
	TO3036 Terminal interior	Peso : 1,470 kg / 3.241 lb Longitud : 233 mm / 9.17 inch	074550309240, 455030C020 455030C030, 74550309240
	TO4063 TORNILLO ESTABILIZADOR FRONTAL DERECHO	Peso : 0,492 kg / 1.085 lb Longitud : 85 mm / 3.35 inch	488200C010
	TO4064 TORNILLO ESTABILIZADOR FRONTAL IZQUIERDO	Peso : 0,492 kg / 1.085 lb Longitud : 85 mm / 3.35 inch	488100C010
	TO6087 HORQUILLAS FRONTAL DERECHO INFERIOR	Peso : 3,495 kg / 7.705 lb	48610-0C010, 48610-0C011
	TO6088 HORQUILLAS FRONTAL INFERIOR IZQUIERDO	Peso : 3,495 kg / 7.705 lb	48630-0C010, 48630-0C011
	TO6105 Horquilla & Tijera	Peso : 11,959 kg / 26.365 lb	4806809100, 480680C020
	TO6106 Horquilla & Tijera	Peso : 11,959 kg / 26.365 lb	4806909090, 480690C020

* Nombres de los vehículos, marcas, modelos, símbolos y logos, número OE y otros números de terceros en el sitio web y catálogo solo son con fines de referencia.

URBAN CRUISER
P1
2007 - 2014

Imagen	Clave del Producto y Descripción	Detalles	OEM
	TO4010 TORNILLO ESTABILIZADOR DELANTERO	Peso : 0,437 kg / 0.963 lb Tipo de Material : Metal Longitud : 360 mm / 14.17 inch Diámetro de Cuerda del Perno : M12X1,25	488200D010, 48820-0D010 48820-0D020, 4882052030 48820-52030

VANGUARD
A3
2005 -

Imagen	Clave del Producto y Descripción	Detalles	OEM
	TO12015 SOPORTE TRASERA	Chasis (Delantero / Trasero) : Trasera Posición : Izquierda Y Derecha Tipo de Material : Rubber	48818-42010
	TO12015K GOMA DE BARRA ESTABILIZADORA TRASERA	Chasis (Delantero / Trasero) : Trasera Posición : Izquierda Y Derecha Tipo de Material : Rubber Nota : VIRAJ DEMIR LASTIGI ARKA İKİLİ	48818-42010

VENZA
2021 -











Imagen	Clave del Producto y Descripción	Detalles	OEM
	TO4102 Tornillo Estabilizador	Peso : 0,425 kg / 0.937 lb Longitud : 174 mm / 6.85 inch	48830-0R030

VENZA
V1
2009 - 2015

Imagen	Clave del Producto y Descripción	Detalles	OEM
	TO1045 RÓTULA FRONTAL DERECHO INFERIOR	Peso : 1,02 kg / 2.249 lb Medida de Cono : Ø17,80 Diámetro de Cuerda del Perno : M14X1,5	4333009780, 43330-09780 4333049165
	TO1046 RÓTULA FRONTAL INFERIOR IZQUIERDO	Peso : 1,02 kg / 2.249 lb Medida de Cono : Ø17,80 Diámetro de Cuerda del Perno : M14X1,5	4334009140, 43340-09140 4334049035
	TO2076 TERMINAL EXTERIOR FRONTAL DERECHO	Peso : 0,89 kg / 1.962 lb Longitud : 211 mm / 8.31 inch Tamaño de la Rosca : M14X1,5 Diámetro de Cuerda del Perno : M12X1,5 Diámetro del Cono del Perno : Ø14,90	4546009180, 4546009190 4546049055
	TO2077 TERMINAL EXTERIOR FRONTAL IZQUIERDO	Peso : 0,89 kg / 1.962 lb Longitud : 211 mm / 8.31 inch Tamaño de la Rosca : M14X1,5 Diámetro de Cuerda del Perno : M12X1,5 Diámetro del Cono del Perno : Ø14,90	4547009020, 4547009110 4547049025

* Nombres de los vehículos, marcas, modelos, símbolos y logos, número OE y otros números de terceros en el sitio web y catálogo solo son con fines de referencia.

VENZA
V1
2009 - 2015

Imagen	Clave del Producto y Descripción	Detalles	OEM
	TO3041 Terminal interior	Peso : 0,650 kg / 1.433 lb Longitud : 257 mm / 10.12 inch	45510-0E030, 45510-0E040 45510-0E042, 45510-0E070 45510-0T010
	TO4005 TORNILLO ESTABILIZADOR DELANTERO	Peso : 0,379 kg / 0.836 lb Longitud : 260 mm / 10.24 inch Diámetro de Cuerda del Perno : M12X1,25	48820-06040, 48820-28050
	TO6079 HORQUILLAS FRONTAL DERECHO INFERIOR	Peso : 4,6 kg / 10.141 lb Tipo de Material : Metal	480680T011
	TO6079J Horquilla & Tijera	Tipo de Material : Metal	48068-0T011
	TO6080 HORQUILLAS FRONTAL INFERIOR IZQUIERDO	Peso : 4,6 kg / 10.141 lb Tipo de Material : Metal	480690T011
	TO6080J Horquilla & Tijera	Tipo de Material : Metal	48069-0T011
	TO9030 Horquilla & Tijera	Peso : 1,140 kg / 2.513 lb	48710-48070
	TO9038 Horquilla & Tijera	Peso : 1,135 kg / 2.502 lb	48730-48160
	TO9043 Horquilla & Tijera	Peso : 1,745 kg / 3.847 lb	48710-48060
	TO9045 Horquilla & Tijera	Peso : 1,125 kg / 2.480 lb	48710-48070, 48780-48070 48780-48100
	TO11050 Buje De Horquilla & Tijera	Chasis (Delantero / Trasero) : Trasera Posición : Detrás Peso : 0,170 kg / 0.375 lb	48710-48070*

* Nombres de los vehículos, marcas, modelos, símbolos y logos, número OE y otros números de terceros en el sitio web y catálogo solo son con fines de referencia.



VENZA V1 2009 - 2015

Imagen	Clave del Producto y Descripción	Detalles	OEM
	TO12018 Soporte De Motor	Chasis (Delantero / Trasero) : Delantero Posicion : Izquierdo Peso : 2,105 kg / 4.641 lb	12372-0H090, 12372-0H100 12372-0P010, 12372-0V020 12372-28200, 12372-31010 12372-36040
	TO12024 Soporte De Motor	Chasis (Delantero / Trasero) : Delantero	12361-0H110, 12361-28220 12361-28221, 12361-36080

WINDOM 1991 - 1996

Imagen	Clave del Producto y Descripción	Detalles	OEM
	TO9006 HORQUILLAS INFERIOR TRASERO		48730-12010, 48780-12010 48780-12020, 48780-12080

WISH MPV E1 2003 - 2009







Imagen	Clave del Producto y Descripción	Detalles	OEM
	TO4026 TORNILLO ESTABILIZADOR DELANTERO	Peso : 0,388 kg / 0.855 lb Tipo de Material : Metal Longitud : 285 mm / 11.22 inch Diámetro de Cuerda del Perno : M12X1,25	4882002030, 48820-02030 4882002040, 48820-02040 4882047010, 48820-47010
	TO12016 SOPORTE TRASERA	Chasis (Delantero / Trasero) : Trasera Posicion : Izquierda Y Derecha	4872502230, 48725-02230 4872512580, 48725-12580

WISH MPV E2 2009 -

Imagen	Clave del Producto y Descripción	Detalles	OEM
	TO1014 RÓTULA FRONTAL INFERIOR	Peso : 0,777 kg / 1.713 lb Medida de Cono : Ø15,2 Diámetro del Horificio de Cone : Ø12 / M12X1,25 Diámetro de Cuerda del Perno : M14X1,5	4333009070, 4333009090 43330-09090, 4333009230 43330-09230, 43330-09360 4333019115, 43330-19115 4333019185, 43330-49185
	TO1049 RÓTULA FRONTAL INFERIOR	Peso : 790 kg / 1741.652 lb Medida de Cono : Ø15 Diámetro de Cuerda del Perno : M14X1,5	4333049055
	TO4026 TORNILLO ESTABILIZADOR DELANTERO	Peso : 0,388 kg / 0.855 lb Tipo de Material : Metal Longitud : 285 mm / 11.22 inch Diámetro de Cuerda del Perno : M12X1,25	4882002030, 48820-02030 4882002040, 48820-02040 4882047010, 48820-47010

* Nombres de los vehículos, marcas, modelos, símbolos y logos, número OE y otros números de terceros en el sitio web y catálogo solo son con fines de referencia.

WISH MPV E2 2009 -

Imagen	Clave del Producto y Descripción	Detalles	OEM
	TO6101 Horquilla & Tijera	Peso : 3.966 kg / 8.744 lb Tipo de Material : Metal	4806802021, 4806802190
	TO6101J Horquilla & Tijera	Peso : 3.256 kg / 7.178 lb Tipo de Material : Metal	4806802021, 4806802190
	TO6102 Horquilla & Tijera	Peso : 3.966 kg / 8.744 lb Tipo de Material : Metal	4806902021, 4806902190
	TO6102J Horquilla & Tijera	Peso : 3.256 kg / 7.178 lb Tipo de Material : Metal	4806902021, 4806902190
	TO11021 BUJES DELANTERO	Chasis (Delantero / Trasero) : Delantero Posicion : Izquierda Y Derecha Peso : 0,351 kg / 0.774 lb	48655-02050
	TO11022 BUJES CENTRAL	Posicion : Peso : 0,153 kg / 0.337 lb	48068 05070*, 4806802080

YARIS P1 1999 - 2005

Imagen	Clave del Producto y Descripción	Detalles	OEM
	TO1009 RÓTULA FRONTAL INFERIOR	Peso : 0,282 kg / 0.622 lb Medida de Cono : Ø13,5 Diámetro de Cuerda del Perno : M12X1,25 Diámetro del Cuerpo de la Rotu : Ø36,7	43308-59035, 4330859095 43308-59095, 43308-9035
	TO2011 TERMINAL EXTERIOR FRONTAL DERECHO	Peso : 0,625 kg / 1.378 lb Longitud : 168,5 mm / 6.63 inch Tamaño de la Rosca : M12X1,25 Diámetro de Cuerda del Perno : M12X1,25 Diámetro del Cono del Perno : Ø12,8	45046-59025, 4504659026 45046-59026, 45046-59045
	TO2012 TERMINAL EXTERIOR FRONTAL IZQUIERDO	Peso : 0,634 kg / 1.398 lb Longitud : 168,5 mm / 6.63 inch Tamaño de la Rosca : M12X1,25 Diámetro de Cuerda del Perno : M12X1,25 Diámetro del Cono del Perno : Ø12,8	45047-59025, 4504759026 45047-59026, 45047-59035
	TO3010 TERMINAL INTERIOR DELANTERO	Peso : 0,743 kg / 1.638 lb Longitud : 339.5 mm / 13.37 inch	45503-52030

* Nombres de los vehículos, marcas, modelos, símbolos y logos, número OE y otros números de terceros en el sitio web y catálogo solo son con fines de referencia.

YARIS
P1
1999 - 2005







Imagen	Clave del Producto y Descripción	Detalles	OEM
	TO3837 TERMINAL INTERIOR DELANTERO	Peso : 0,465 kg / 1.025 lb Longitud : 240 mm / 9.45 inch Tamaño de la Rosca : M14X1,5 Diámetro de Cuerda del Perno : M12X1,25	45503-0D030, 4550352010 45503-52010, 4550359045
	TO4054 TORNILLO ESTABILIZADOR DELANTERO	Peso : 0,108 kg / 0.238 lb Longitud : 98 mm / 3.86 inch	48817-52010, 48819-52010 90948-02178, 90948-02179 94182-10800
	TO6007 HORQUILLAS FRONTAL INFERIOR IZQUIERDO	Peso : 2,564 kg / 5.653 lb Tipo de Material : Metal	48069-59035
	TO6008 HORQUILLAS FRONTAL DERECHO INFERIOR	Peso : 2,582 kg / 5.692 lb Tipo de Material : Metal	48068-59035
	TO6059 HORQUILLAS FRONTAL DERECHO INFERIOR	Peso : 2,582 kg / 5.692 lb Tipo de Material : Metal	48068-59055
	TO6060 HORQUILLAS FRONTAL INFERIOR IZQUIERDO	Peso : 2,564 kg / 5.653 lb Tipo de Material : Metal	48069-59055
	TO11016 BUJES CENTRAL	Posicion : Peso : 0,132 kg / 0.291 lb	48068-59035, 48069-59035
	TO11017 BUJES DELANTERO	Chasis (Delantero / Trasero) : Delantero Posicion : Izquierda Y Derecha Peso : 0,283 kg / 0.624 lb	48068-59035, 48069-035

YARIS
P13
2010 - 2014

Imagen	Clave del Producto y Descripción	Detalles	OEM
	TO1009 RÓTULA FRONTAL INFERIOR	Peso : 0,282 kg / 0.622 lb Medida de Cono : Ø13,5 Diámetro de Cuerda del Perno : M12X1,25 Diámetro del Cuerpo de la Rotu : Ø36,7	43308-59035, 4330859095 43308-59095, 43308-9035
	TO2013 TERMINAL EXTERIOR FRONTAL DERECHO	Peso : 0,689 kg / 1.519 lb Longitud : 168,5 mm / 6.63 inch Tamaño de la Rosca : M14X1,5 Diámetro de Cuerda del Perno : M12X1,25 Diámetro del Cono del Perno : Ø12,6	4504609480, 45046-09480

* Nombres de los vehículos, marcas, modelos, símbolos y logos, número OE y otros números de terceros en el sitio web y catálogo solo son con fines de referencia.

YARIS
P13
2010 - 2014







Imagen	Clave del Producto y Descripción	Detalles	OEM
	TO2014 TERMINAL EXTERIOR FRONTAL IZQUIERDO	Peso : 0,689 kg / 1.519 lb Longitud : 168,5 mm / 6.63 inch Tamaño de la Rosca : M14X1,5 Diámetro de Cuerda del Perno : M12X1,25 Diámetro del Cono del Perno : Ø12,6	4504709220, 45047-09480
	TO4010 TORNILLO ESTABILIZADOR DELANTERO	Peso : 0,437 kg / 0.963 lb Tipo de Material : Metal Longitud : 360 mm / 14.17 inch Diámetro de Cuerda del Perno : M12X1,25	488200D010, 48820-0D010 48820-0D020, 4882052030 48820-52030
	TO6043 HORQUILLAS FRONTAL DERECHO INFERIOR	Peso : 3,33 kg / 7.341 lb Tipo de Material : Metal	48068-09040, 48068-09041 48068-59095, 48068-59135 48068-59145
	TO6044 HORQUILLAS FRONTAL INFERIOR IZQUIERDO	Peso : 3,33 kg / 7.341 lb Tipo de Material : Metal	48069-09040, 48069-09041 48069-59095, 48069-59135 48069-59145
	TO11026 BUJES	Posicion : Izquierda Y Derecha Peso : 0,085 kg / 0.187 lb	
	TO11027 BUJES	Posicion : Izquierda Y Derecha Peso : 0,299 kg / 0.659 lb Nota : Trasera	
	TO12039 Soporte De Motor	Chasis (Delantero / Trasero) : Delantero Posicion : Derecha Peso : 2,115 kg / 4.663 lb	12305-21200

YARIS
P13 1ST FACELIFT
2014 - 2017

Imagen	Clave del Producto y Descripción	Detalles	OEM
	TO1009 RÓTULA FRONTAL INFERIOR	Peso : 0,282 kg / 0.622 lb Medida de Cono : Ø13,5 Diámetro de Cuerda del Perno : M12X1,25 Diámetro del Cuerpo de la Rotu : Ø36,7	43308-59035, 4330859095 43308-59095, 43308-9035
	TO2013 TERMINAL EXTERIOR FRONTAL DERECHO	Peso : 0,689 kg / 1.519 lb Longitud : 168,5 mm / 6.63 inch Tamaño de la Rosca : M14X1,5 Diámetro de Cuerda del Perno : M12X1,25 Diámetro del Cono del Perno : Ø12,6	4504609480, 45046-09480
	TO2014 TERMINAL EXTERIOR FRONTAL IZQUIERDO	Peso : 0,689 kg / 1.519 lb Longitud : 168,5 mm / 6.63 inch Tamaño de la Rosca : M14X1,5 Diámetro de Cuerda del Perno : M12X1,25 Diámetro del Cono del Perno : Ø12,6	4504709220, 45047-09480

* Nombres de los vehículos, marcas, modelos, símbolos y logos, número OE y otros números de terceros en el sitio web y catálogo solo son con fines de referencia.

YARIS
P13 1ST FACELIFT
2014 - 2017







Imagen	Clave del Producto y Descripción	Detalles	OEM
	TO4010 TORNILLO ESTABILIZADOR DELANTERO	Peso : 0,437 kg / 0.963 lb Tipo de Material : Metal Longitud : 360 mm / 14.17 inch Diámetro de Cuerda del Perno : M12X1,25	488200D010, 48820-0D010 48820-0D020, 4882052030 48820-52030
	TO6043 HORQUILLAS FRONTAL DERECHO INFERIOR	Peso : 3,33 kg / 7.341 lb Tipo de Material : Metal	48068-09040, 48068-09041 48068-59095, 48068-59135 48068-59145
	TO6044 HORQUILLAS FRONTAL INFERIOR IZQUIERDO	Peso : 3,33 kg / 7.341 lb Tipo de Material : Metal	48069-09040, 48069-09041 48069-59095, 48069-59135 48069-59145
	TO6129 Horquilla & Tijera	Peso : 3,395 kg / 7.485 lb	4806809230, 4806809240
	TO6130 Horquilla & Tijera	Peso : 3,395 kg / 7.485 lb	4806909230, 4806909240
	TO11026 BUJES	Posicion : Izquierda Y Derecha Peso : 0,085 kg / 0.187 lb	
	TO11027 BUJES	Posicion : Izquierda Y Derecha Peso : 0,299 kg / 0.659 lb Nota : Trasera	

YARIS
P13 2ND FACELIFT
2014 - 2020

Imagen	Clave del Producto y Descripción	Detalles	OEM
	TO1009 RÓTULA FRONTAL INFERIOR	Peso : 0,282 kg / 0.622 lb Medida de Cono : Ø13,5 Diámetro de Cuerda del Perno : M12X1,25 Diámetro del Cuerpo de la Rotu : Ø36,7	43308-59035, 4330859095 43308-59095, 43308-9035
	TO2013 TERMINAL EXTERIOR FRONTAL DERECHO	Peso : 0,689 kg / 1.519 lb Longitud : 168,5 mm / 6.63 inch Tamaño de la Rosca : M14X1,5 Diámetro de Cuerda del Perno : M12X1,25 Diámetro del Cono del Perno : Ø12,6	4504609480, 45046-09480
	TO2014 TERMINAL EXTERIOR FRONTAL IZQUIERDO	Peso : 0,689 kg / 1.519 lb Longitud : 168,5 mm / 6.63 inch Tamaño de la Rosca : M14X1,5 Diámetro de Cuerda del Perno : M12X1,25 Diámetro del Cono del Perno : Ø12,6	4504709220, 45047-09480

* Nombres de los vehículos, marcas, modelos, símbolos y logos, número OE y otros números de terceros en el sitio web y catálogo solo son con fines de referencia.

YARIS
P13 2ND FACELIFT
2014 - 2020





Imagen	Clave del Producto y Descripción	Detalles	OEM
	TO4010 TORNILLO ESTABILIZADOR DELANTERO	Peso : 0,437 kg / 0.963 lb Tipo de Material : Metal Longitud : 360 mm / 14.17 inch Diámetro de Cuerda del Perno : M12X1,25	488200D010, 48820-0D010 48820-0D020, 4882052030 48820-52030
	TO6043 HORQUILLAS FRONTAL DERECHO INFERIOR	Peso : 3,33 kg / 7.341 lb Tipo de Material : Metal	48068-09040, 48068-09041 48068-59095, 48068-59135 48068-59145
	TO6044 HORQUILLAS FRONTAL INFERIOR IZQUIERDO	Peso : 3,33 kg / 7.341 lb Tipo de Material : Metal	48069-09040, 48069-09041 48069-59095, 48069-59135 48069-59145
	TO6129 Horquilla & Tijera	Peso : 3,395 kg / 7.485 lb	4806809230, 4806809240
	TO6130 Horquilla & Tijera	Peso : 3,395 kg / 7.485 lb	4806909230, 4806909240
	TO11026 BUJES	Posicion : Izquierda Y Derecha Peso : 0,085 kg / 0.187 lb	
	TO11027 BUJES	Posicion : Izquierda Y Derecha Peso : 0,299 kg / 0.659 lb Nota : Trasera	

YARIS
P9
2005 - 2010

Imagen	Clave del Producto y Descripción	Detalles	OEM
	TO1009 RÓTULA FRONTAL INFERIOR	Peso : 0,282 kg / 0.622 lb Medida de Cono : Ø13,5 Diámetro de Cuerda del Perno : M12X1,25 Diámetro del Cuerpo de la Rotu : Ø36,7	43308-59035, 4330859095 43308-59095, 43308-9035
	TO2013 TERMINAL EXTERIOR FRONTAL DERECHO	Peso : 0,689 kg / 1.519 lb Longitud : 168,5 mm / 6.63 inch Tamaño de la Rosca : M14X1,5 Diámetro de Cuerda del Perno : M12X1,25 Diámetro del Cono del Perno : Ø12,6	4504609480, 45046-09480
	TO2014 TERMINAL EXTERIOR FRONTAL IZQUIERDO	Peso : 0,689 kg / 1.519 lb Longitud : 168,5 mm / 6.63 inch Tamaño de la Rosca : M14X1,5 Diámetro de Cuerda del Perno : M12X1,25 Diámetro del Cono del Perno : Ø12,6	4504709220, 45047-09480

* Nombres de los vehículos, marcas, modelos, símbolos y logos, número OE y otros números de terceros en el sitio web y catálogo solo son con fines de referencia.

YARIS
P9
2005 - 2010

Imagen	Clave del Producto y Descripción	Detalles	OEM
	TO3848 TERMINAL INTERIOR DELANTERO	Peso : 0,513 kg / 1.131 lb Longitud : 239 mm / 9.41 inch Tamaño de la Rosca : M14X1,5 Diámetro de Cuerda del Perno : M14X1,5	455030D080, 45503-0D080 4550352070, 45503-52070 4551052140, 45510-52140
	TO4010 TORNILLO ESTABILIZADOR DELANTERO	Peso : 0,437 kg / 0.963 lb Tipo de Material : Metal Longitud : 360 mm / 14.17 inch Diámetro de Cuerda del Perno : M12X1,25	488200D010, 48820-0D010 48820-0D020, 4882052030 48820-52030
	TO6043 HORQUILLAS FRONTAL DERECHO INFERIOR	Peso : 3,33 kg / 7.341 lb Tipo de Material : Metal	48068-09040, 48068-09041 48068-59095, 48068-59135 48068-59145
	TO6044 HORQUILLAS FRONTAL INFERIOR IZQUIERDO	Peso : 3,33 kg / 7.341 lb Tipo de Material : Metal	48069-09040, 48069-09041 48069-59095, 48069-59135 48069-59145
	TO11026 BUJES	Posicion : Izquierda Y Derecha Peso : 0,085 kg / 0.187 lb	
	TO11027 BUJES	Posicion : Izquierda Y Derecha Peso : 0,299 kg / 0.659 lb Nota : Trasera	
	TO12039 Soporte De Motor	Chasis (Delantero / Trasero) : Delantero Posicion : Derecha Peso : 2,115 kg / 4.663 lb	12305-21200
	TO12057 Soporte De Motor	Chasis (Delantero / Trasero) : Trasera Peso : 0,725 kg / 1.598 lb	12363-0M020, 12363-21060
	F114009 CUBRE POLVO DE JUNTA HOMOCINETICA FRONTAL EXTERIOR		46307716
	OP14017 CUBRE POLVO DE JUNTA HOMOCINETICA FRONTAL EXTERIOR		1603277

RIW[®]

NOTAS

Codigo del Producto	Informacion Adicional
FI14009 CUBRE POLVO DE JUNTA HOMOCINETICA FRONTAL EXTERIOR	SET = BELOW, CLAMPING CLIP and MOLYBDENUM GREASE / 1.9JTD
FO4099 Tornillo Estabilizador	FORD FOCUS : FOR USA MARKET / ISUZU RODEO YEARS ONLY: 1991-1997 / ISUZU TROOPER YEARS ONLY: 1987-1991 / MAZDA PROTEGE YEARS ONLY: 1990-1994
JP4016 TORNILLO ESTABILIZADOR DELANTERO	DODGE CALIBER: 2010 - 2012 / DODGE NEON: 1995 - 1998 / PLYMOUTH NEON: 1995 - 1998 / TOYOTA CRESSIDA: 1978 - 1982
LX1003 Rotula	AWD
NS14003 CUBRE POLVO DE JUNTA HOMOCINETICA FRONTAL INTERIOR	SET = BELOW, CLAMPING CLIP and MOLYBDENUM GREASE / INNER / LAND ROVER FREELANDER: 4X4 / MITSUBISHI SPACE STAR: (10/2002 - 12/2004) / TOYOTA COROLLA: (04/1997 - 02/2000) /
NS14004 CUBRE POLVO DE JUNTA HOMOCINETICA FRONTAL EXTERIOR	SET = BELOW, CLAMPING CLIP and MOLYBDENUM GREASE / OUTER / LAND ROVER FREELANDER: 4X4 / MITSUBISHI SPACE STAR: (10/2002 - 12/2004) / TOYOTA COROLLA: (04/1997 - 02/2000)
OP14017 CUBRE POLVO DE JUNTA HOMOCINETICA FRONTAL EXTERIOR	SET = BELOW, CLAMPING CLIP and MOLYBDENUM GREASE / OUTER
OP14018 CUBRE POLVO DE JUNTA HOMOCINETICA FRONTAL INTERIOR	SET = BELOW, CLAMPING CLIP and MOLYBDENUM GREASE / INNER
SU12004 Soporte De Amortiguador	WITHOUT BEARING
TO1005 RÓTULA FRONTAL INFERIOR	LEXUS RX (300) YEARS ONLY: 1999-2003
TO1017 RÓTULA FRONTAL SUPERIOR	YEAR: 1989-1997
TO1018 RÓTULA FRONTAL INFERIOR	YEAR: 1989-->
TO1019 RÓTULA FRONTAL INFERIOR	YEAR: 1987-1989
TO1020 RÓTULA FRONTAL SUPERIOR	ONLY: HIACE (II) / YEAR: 1982-1989
TO1021 RÓTULA FRONTAL INFERIOR	ONLY: HIACE (II) - (III) / YEAR: 1982-1995 / 4X2
TO1022 RÓTULA FRONTAL SUPERIOR	ONLY: HIACE (III) / YEAR: 1989-1995
TO1023 RÓTULA FRONTAL SUPERIOR	YEAR: 1997-->

Codigo del Producto	Informacion Adicional
TO1049 RÓTULA FRONTAL INFERIOR	FOR USA MARKET
TO1055 Rotula	BALL JOINT FRONT LOWER
TO1056 Rotula	HILUX YEAR ONLY: 1989-2005
TO1059 Rotula	RWD
TO1060 Rotula	RWD
TO1062 Rotula	4WD / SEQUOIA AND TUNDRA YEAR ONLY: 2003
TO1063 Rotula	4WD / SEQUOIA AND TUNDRA YEAR ONLY: 2003
TO1064 Rotula	RWD
TO1065 Rotula	RWD
TO1067 Rotula	ONLY FOR PRE-RUNNER
TO1068 Rotula	ONLY FOR PRE-RUNNER
TO11013 BUJES	ONLY: HIACE (II) - (III) / YEAR:1989-1995
TO11044K Buje De Horquilla & Tijera	2 Pieces in 1 Box
TO11050 Buje De Horquilla & Tijera	FOR 4X4
TO11053 Buje De Horquilla & Tijera	FOR FWD
TO11056K Buje De Tornillo Estabilizador	2 PIECES IN 1 BOX
TO11057K Buje De Tornillo Estabilizador	2 PIECES IN 1 BOX

Codigo del Producto	Informacion Adicional
TO11058K Buje De Tornillo Estabilizador	2 PIECES IN 1 BOX
TO12005K SOPORTE DELANTERO	2 PCS
TO12006K SOPORTE DELANTERO	2 PCS
TO12013K GOMA DE BARRA ESTABILIZADORA DELANTERO	RIGHT AND LEFT KIT
TO12015 SOPORTE TRASERA	D=Ø22mm
TO12016 SOPORTE TRASERA	TOYOTA WISH: 2002 - 2004
TO12017K SOPORTE TRASERA	2 PCS
TO12018 Soporte De Motor	HYDRAULIC / TOYOTA HIGHLANDER YEARS ONLY : 2009-2016 / SIENNA YEARS ONLY : 2009-2016 / AVALON YEARS ONLY : 2008-2016
TO12019 Soporte De Motor	2.0
TO12020 Soporte De Motor	1.4 / 1.6 / 2.0
TO12022 Soporte De Motor	TOYOTA 4RUNNER YEARS ONLY : 1993-1996 / TOYOTA CRESSIDA YEARS ONLY : 1981-1985
TO12035 Soporte De Motor	2.0 / 2.4 / 2.4 HYBRID
TO12037 Soporte De Motor	1.8
TO12055 Soporte De Motor	TOYOTA SOLARA YEARS ONLY : 2002-2003
TO12056 Soporte De Motor	TOYOTA HILUX YEARS ONLY : 1997-2005 / TOYOTA LAND CRUISER YEARS ONLY : 1982-1985
TO12060 Soporte De Motor	TOYOTA 4RUNNER YEARS ONLY : 1999-2002 / TOYOTA TACOMA 2000-2004
TO14000 CUBRE POLVO DE JUNTA HOMOCINETICA FRONTAL EXTERIOR	SET = BELOW, CLAMPING CLIP and MOLYBDENUM GREASE / OUTER

Codigo del Producto	Informacion Adicional
TO14001 CUBRE POLVO DE JUNTA HOMOCINETICA FRONTAL EXTERIOR	SET = BELOW, CLAMPING CLIP and MOLYBDENUM GREASE / OUTER
TO14002 CUBRE POLVO DE JUNTA HOMOCINETICA FRONTAL INTERIOR	SET = BELOW, CLAMPING CLIP and MOLYBDENUM GREASE / INNER
TO2002 TERMINAL EXTERIOR DELANTERO	LEXUS RX (300) YEARS ONLY: 1999-2003
TO20023830 Terminales Completas	LEXUS RX (300) YEARS ONLY: 1999-2003
TO2005 TERMINAL EXTERIOR DELANTERO	TOYOTA FJ CRUISER YEAR ONLY: 2007-2009
TO2022 TERMINAL EXTERIOR DELANTERO	1.8LT
TO2023 TERMINAL EXTERIOR DELANTERO	2.0LT TD
TO2027 TERMINAL EXTERIOR DELANTERO	OUTER
TO2028 TERMINAL EXTERIOR DELANTERO	INNER
TO2030 TERMINAL EXTERIOR DELANTERO	INNER
TO2032 TERMINAL EXTERIOR DELANTERO	OUTER
TO2033 TERMINAL EXTERIOR DELANTERO	INNER
TO2034 TERMINAL EXTERIOR DELANTERO	INNER
TO2036 TERMINAL EXTERIOR DELANTERO	HIGHLANDER: ONLY 2004-2007
TO2072 TERMINAL EXTERIOR FRONTAL DERECHO	FOR USA MARKET
TO2073 TERMINAL EXTERIOR FRONTAL IZQUIERDO	FOR USA MARKET
TO2089 Terminal Exterior	USA BUILT / FOR USA MARKET / TOYOTA COROLLA YEAR ONLY: 2009-

Codigo del Producto	Informacion Adicional
TO2090 Terminal Exterior	JAPAN BUILT / FOR USA MARKET / YEAR ONLY: 2007-2013
TO2094 Terminal Exterior	RWD / X-RUNNER
TO2095 Terminal Exterior	4WD
TO2096 Terminal Exterior	4WD
TO2096 Terminal Exterior	4WD
TO2105 Terminal Exterior	RUSSIAN MARKET
TO2106 Terminal Exterior	RUSSIAN MARKET
TO3002 Terminal interior	4X4
TO3005 TERMINAL INTERIOR DELANTERO	FOR MEXICO MARKET
TO3024 Terminal interior	TOYOTA FJ CRUISER YEARS ONLY : 2010-2014
TO3031 TERMINAL INTERIOR DELANTERO	ONLY: 1,8LT
TO3037 Terminal interior	RWD / BASE MODEL / X-RUNNER TYPE
TO3038 Terminal interior	PRE-RUNNER TYPE
TO3039 Terminal interior	4X2
TO3043 Terminal interior	YEAR ONLY : 2001-2003
TO3045 Terminal interior	RWD / MANUAL STEERING / YEARS ONLY : 1995-2000
TO3814 TERMINAL INTERIOR DELANTERO	MANUAL STEERING

Codigo del Producto	Informacion Adicional
TO3816 TERMINAL INTERIOR DELANTERO	POWER STEERING
TO3830 TERMINAL INTERIOR DELANTERO	ONLY: 3.0 V6
TO3836 TERMINAL INTERIOR DELANTERO	ONLY: HIACE (III) / 1989-1995
TO3839 TERMINAL INTERIOR DELANTERO	ONLY : 2003-->
TO3840 TERMINAL INTERIOR DELANTERO	ONLY : 2000-2003
TO3848 TERMINAL INTERIOR DELANTERO	ONLY:01/2006-->
TO4002 TORNILLO ESTABILIZADOR TRASERA	LEXUS RX (300) YEARS ONLY: 1999-2003
TO4003 TORNILLO ESTABILIZADOR FRONTAL DERECHO	TOYOTA AVALON YEARS ONLY: 1997-2004 / LEXUS RX (300) YEARS ONLY: 1999-2003
TO4004 TORNILLO ESTABILIZADOR FRONTAL IZQUIERDO	TOYOTA AVALON YEARS ONLY: 1997-2004 / LEXUS RX (300) YEARS ONLY: 1999-2003
TO4005 TORNILLO ESTABILIZADOR DELANTERO	ONLY: 2,0 & 3,0
TO4008 TORNILLO ESTABILIZADOR FRONTAL DERECHO	WITHOUT BUSH
TO4009 TORNILLO ESTABILIZADOR FRONTAL IZQUIERDO	WITHOUT BUSH
TO4023 TORNILLO ESTABILIZADOR TRASERO IZQUIERDO	4WD
TO4025 TORNILLO ESTABILIZADOR TRASERO DERECHA	4WD
TO4054 TORNILLO ESTABILIZADOR DELANTERO	COMPLETE
TO4091 Tornillo Estabilizador	YEARS ONLY: 2001-2004
TO4092 Tornillo Estabilizador	YEARS ONLY: 2001-2004

Codigo del Producto	Informacion Adicional
TO4093 Tornillo Estabilizador	FOR 4WD
TO4099 Tornillo Estabilizador	WITHOUT CONNECTING BUSHING / LEXUS LX : 570
TO4101 Tornillo Estabilizador	YEARS ONLY : 1995-2000
TO6005 HORQUILLAS FRONTAL DERECHO INFERIOR	TOYOTA AVALON YEARS ONLY: 1997-1998 / LEXUS RX (300) YEARS ONLY: 1999-2003
TO6005J HORQUILLAS FRONTAL DERECHO INFERIOR	TOYOTA AVALON YEARS ONLY: 1997-1998 / LEXUS RX (300) YEARS ONLY: 1999-2003
TO6006 HORQUILLAS FRONTAL INFERIOR IZQUIERDO	TOYOTA AVALON YEARS ONLY: 1997-1998 / LEXUS RX (300) YEARS ONLY: 1999-2003
TO6006J HORQUILLAS FRONTAL INFERIOR IZQUIERDO	TOYOTA AVALON YEARS ONLY: 1997-1998 / LEXUS RX (300) YEARS ONLY: 1999-2003
TO6028 HORQUILLAS FRONTAL DERECHO INFERIOR	YEAR: 1988-->
TO6028J HORQUILLAS FRONTAL DERECHO INFERIOR	YEAR: 1988-->
TO6029 HORQUILLAS FRONTAL INFERIOR IZQUIERDO	YEAR: 1988-->
TO6029J HORQUILLAS FRONTAL INFERIOR IZQUIERDO	YEAR: 1988-->
TO6055 HORQUILLAS FRONTAL DERECHO INFERIOR	4WD
TO6056 HORQUILLAS FRONTAL INFERIOR IZQUIERDO	4WD
TO6101 Horquilla & Tijera	JAPAN BUILT / USA MARKET
TO6101J Horquilla & Tijera	JAPAN BUILT / USA MARKET
TO6102 Horquilla & Tijera	JAPAN BUILT / USA MARKET
TO6102J Horquilla & Tijera	JAPAN BUILT / USA MARKET

Codigo del Producto	Informacion Adicional
TO6103 Horquilla & Tijera	USA MARKET / JAPAN BUILT
TO6104 Horquilla & Tijera	USA MARKET / JAPAN BUILT
TO6109 Horquilla & Tijera	BASE MODEL / PRE-RUNNER TYPE
TO6110 Horquilla & Tijera	BASE MODEL / PRE-RUNNER TYPE
TO6111 Horquilla & Tijera	X-RUNNER TYPE
TO6112 Horquilla & Tijera	X-RUNNER TYPE
TO6113 Horquilla & Tijera	PRE-RUNNER TYPE
TO6114 Horquilla & Tijera	PRE-RUNNER TYPE
TO6123 Horquilla & Tijera	RWD
TO6123J Horquilla & Tijera	RWD
TO6124 Horquilla & Tijera	RWD
TO6124J Horquilla & Tijera	RWD
TO6125 Horquilla & Tijera	X-RUNNER
TO6126 Horquilla & Tijera	X-RUNNER
TO6129 Horquilla & Tijera	ASIAN MARKET
TO6130 Horquilla & Tijera	ASIAN MARKET
TO6131 Horquilla & Tijera	USA TYPE / USA MARKET

Codigo del Producto	Informacion Adicional
TO6131J Horquilla & Tijera	USA TYPE / USA MARKET
TO6132 Horquilla & Tijera	USA TYPE / USA MARKET
TO6132J Horquilla & Tijera	USA TYPE / USA MARKET
TO6133 Horquilla & Tijera	TOYOTA AVALON YEARS ONLY : 1998 - 2004
TO6133J Horquilla & Tijera	TOYOTA AVALON YEARS ONLY : 1998 - 2004
TO6134 Horquilla & Tijera	TOYOTA AVALON YEARS ONLY : 1998 - 2004
TO6134J Horquilla & Tijera	TOYOTA AVALON YEARS ONLY : 1998 - 2004
TO6139 Horquilla & Tijera	TOYOTA FJ CRUISER YEARS ONLY : 2007 - 2009 / LEXUS GX : 470
TO6140 Horquilla & Tijera	TOYOTA FJ CRUISER YEARS ONLY : 2007 - 2009 / LEXUS GX : 470
TO7001 Brazo Auxiliar	YEARS ONLY : HILUX : 1988-2005 / HIACE : 1999-2005 / PICK-UP : 1989-1995
TO8001 KIT DE SUSPENSION Y DIRECCION DELANTERO	TO1005 (X2) / TO2002 (X2) / TO3830 (X2) / TO4003 / TO4004 / TO6005J / TO6006J
TO9009 HORQUILLAS INFERIOR TRASERO	YEARS ONLY: 2006-2010
TO9015 Horquilla & Tijera	USA BUILT / SE MODEL
TO9027 Horquilla & Tijera	LX470
TO9028 Horquilla & Tijera	TOYOTA AVALON YEARS ONLY: 1997 - 2004
TO9030 Horquilla & Tijera	FOR 4X4
TO9031 Horquilla & Tijera	LEXUS ES 300 YEARS ONLY: 2002 - 2003 / LEXUS ES 330 YEARS ONLY : 2004 - 2006

Codigo del Producto	Informacion Adicional
TO9031 Horquilla & Tijera	LEXUS ES 300 YEARS ONLY: 2002 - 2003 / LEXUS ES 330 YEARS ONLY : 2004 - 2006
TO9032 Horquilla & Tijera	LEXUS ES 300 YEARS ONLY: 2002 - 2003 / LEXUS ES 330 YEARS ONLY : 2004 - 2006
TO9032 Horquilla & Tijera	LEXUS ES 300 YEARS ONLY: 2002 - 2003 / LEXUS ES 330 YEARS ONLY : 2004 - 2006
TO9033 Horquilla & Tijera	FOR FWD / TOYOTA HIGHLANDER YEARS ONLY : 2004 - 2007
TO9037 Horquilla & Tijera	FOR FWD / TOYOTA HIGHLANDER YEARS ONLY : 2004 - 2007
TO9038 Horquilla & Tijera	FOR AWD
TO9039 Horquilla & Tijera	FOR FWD
TO9041 Horquilla & Tijera	USA TYPE
TO9042 Horquilla & Tijera	USA TYPE
TO9043 Horquilla & Tijera	FOR FWD
TO9045 Horquilla & Tijera	FOR FWD